

NINZ FIREDOORS

Catalogue général





Index général NINZ

PRESENTATION DE L'ENTREPRISE	2 - 5
PORTES COUPE-FEU EI ₂ Univer et Proget	6 - 55
PORTES MULTI-USAGE Rever, Univer et Proget	56 - 117
LAQUAGE ET DECORS NDD	118 - 125
ACCESSOIRES DE PORTE	126 - 149
POIGNEES D'URGENCE ET BARRES ANTI-PANIQUE	150 - 185
INFORMATIONS, NOTICES	186 - 187

PRÉSENTATION - FIABILITÉ NÉE DE L'EXPÉRIENCE

Ninz est le leader incontesté en Italie sur le secteur de la production des portes coupe-feu avec la détention de 70% du marché. Expérience consolidée, connaissance des normes et excellent rapport qualité-prix distinguent l'entreprise. Ces critères ont contribué, au cours des années, à élargir une offre globale sur une large gamme de portes coupe-feu et multi-usage ainsi qu'un vaste choix d'accessoires.

En complément de l'Italie, Ninz s.p.a commercialise ses produits dans plus de 60 pays chaque année.

La production se concentre dans deux usines au nord de l'Italie. La première qui a fait l'histoire de NINZ s.p.a est à BOLZANO et le siège actuelle est à ALA (TN) où se trouvent également le Bureau d'étude « Recherche et Développement », le Service commercial et la logistique. Une troisième usine est actuellement en phase d'achèvement à ALA, ce qui permettra d'élargir la capacité de production.

Ninz est passée d'un niveau de petite entreprise familiale de charpente métallique fondée en 1953, à un important complexe industriel qui compte aujourd'hui 250 salariés. L'acteur majeur de cette croissance en est son propriétaire, Karl NINZ qui commença la production des portes coupe-feu en 1976.

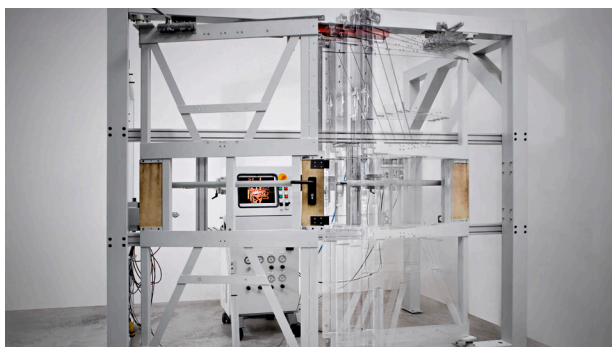

RECHERCHE ET DÉVELOPPEMENT - CERTIFICATIONS: REGARD VERS LE FUTUR

Un pool d'ingénieurs et d'experts est dédié à l'amélioration et au développement des produits dans le respect des normes coupe-feu en vigueur et le souci des techniques des constructeurs, des poseurs et des spécialistes de la fermeture. La recherche a fait naître des techniques de pose certifiées pour le montage des portes coupe-feu sur tout type de support: béton, plaques de plâtre, faux-cadres.



Ninz a étudié les marchés étrangers et fait homologuer ses portes dans de nombreux pays dont: la France, la Slovénie, la Russie, la Roumanie.



NINZ offre aujourd'hui déjà des portes coupe-feu avec des «performances supplémentaires» qui répondent aux exigences de performances acoustiques et thermiques, de résistance au vent et de tenue à l'eau, ainsi que des portes extérieures multiusage qui sont marquées CE.

PRODUCTION - FONCTIONNALITÉ ET DESIGN

La production a une capacité actuelle de 2000 portes/jour; elle comprend les modèles PROGET (coupe-feu et multi-usage), UNIVER (coupe-feu et multi-usage), REVER (multi-usage). La production répond à la demande, quelle que soit la quantité commandée, même infime; elle satisfait le client le plus exigeant grâce à son large programme de teintes, accessoires, oculous en tous genres.

La porte peut être personnalisée au meilleur de son expression grâce à la technique NDD (Ninz Digital Décor), laquage décoratif exclusif Ninz qui permet la reproduction d'une photo numérique sur le vantail, sans limite de thème (pictogrammes, photographies, logos, ouvres d'art, etc.). Le «payoff» NDD résume le concept: «Bien plus qu'une porte coupe-feu». La porte devient élément de design ou d'information dans les mains de l'architecte, des concepteurs, des économistes.

Grâce à son projet NDD, NINZ a reçu, en 2007, le prix du «Design Security and Safety Award»; ce prix récompense l'industriel qui a su allier Sécurité et Design.



COMMERCIALISATION - LE SERVICE

Grâce à leurs qualités liées à la fiabilité, les portes Ninz ont trouvé leur place sur tout le territoire italien et de nombreux pays étrangers, à titre d'exemple: les ERP (endroits recevant du public), les IGH (immeubles de grande hauteur), ITGH (immeubles de très grande hauteur) où la sécurité des personnes est un maître mot; dans les écoles, hôpitaux, foires, stades, usines, hôtels, piscines, centres commerciaux, hôtels, musées et les ateliers municipaux, les maisons individuelles, partout où la porte coupe-feu ou multi-usage (non coupe-feu) est une nécessité.

La commercialisation des portes Ninz en Italie se fait par le biais d'un réseau capillaire de distributeurs et d'une centaine d'agents commerciaux.

Les points forts de Ninz:

- La ponctualité des livraisons; elle s'obtient grâce à une planification pointue de la production et de logistique
- Le service lié au bureau technique et commercial situé au siège, en appui au réseau d'agents et de clients, dans les phases qui précèdent et suivent la vente; service de mise en oeuvre, sur demande (en Italie seulement)
- La commercialisation en dehors du territoire italien, variable selon les Etats: elle s'appuie sur des réseaux d'agents, distributeurs spécialisés, grossistes ou détaillants, avec le support dédié du service technico-commercial Ninz décentralisé dans le territoire étranger en lien avec le siège Ninz
- Les emballages en caisses ajourées en bois et un réseau logistique local ont été la clé du succès de notre activité en France, assurant un transport quotidien vers les différentes régions française - Ce service va prochainement être étendu aux autres Etats européens

CERTIFICATION ISO 9001:2015

L'entreprise Ninz a toujours eu conscience de l'importance du facteur qualité dans un marché global et de son aspect stratégique pour le succès des entreprises. Au cours des années passées, elle s'est engagée avant tout à maintenir cet objectif. Selon ces principes, est vite apparue l'exigence de démontrer concrètement les efforts déployés pour atteindre les objectifs liés à la qualité et à la recherche permanente de la satisfaction réciproque client/fournisseur. A cet effet, l'entreprise a décidé de mettre en œuvre un système de développement et un système de gestion de qualité selon la norme ISO 9001. La phase de développement est arrivée à son terme et Ninz SPA annonce avec satisfaction avoir obtenu le 27 janvier 2012 la qualification ISO 9001, sous le contrôle et la vérification de l'organisme la certifiant CERTIFICARSI EOOD.

En synthèse, le système ISO 9001 garantit la satisfaction de tous les intervenants concernés (clients, fournisseurs, entreprises et salariés) au travers de:

- la définition des rôles et responsabilités internes
- la définition du mode de fonctionnement interne
- le respect des contrats et des lois
- la motivation du personnel, l'optimisation du temps de travail et l'emploi des moyens liés à une augmentation de la productivité
- la réduction des coûts, l'augmentation des gains et donc de l'efficacité
- la poursuite des objectifs d'entreprise
- l'augmentation permanente des prestations et de l'image d'entreprise



CERTIFICATO

Nr. 50 100 17297 Rev.001

SI ATTESTA CHE / THIS IS TO CERTIFY THAT

IL SISTEMA DI GESTIONE PER LA QUALITÀ DI
THE QUALITY MANAGEMENT SYSTEM OF



NINZ S.p.A.

SEDE LEGALE E OPERATIVA:
REGISTERED OFFICE AND OPERATIONAL SITE:

CORSO TRENTO 2/A
IT - 38061 ALA (TN)

SEDI OPERATIVE: VEDI ALLEGATO 1 / OPERATIONAL SITES: SEE ANNEX 1

È CONFORME AI REQUISITI DELLA NORMA
HAS BEEN FOUND TO COMPLY WITH THE REQUIREMENTS OF

UNI EN ISO 9001:2015

QUESTO CERTIFICATO È VALIDO PER IL SEGUENTE CAMPO DI APPLICAZIONE
THIS CERTIFICATE IS VALID FOR THE FOLLOWING SCOPE OF APPLICATION

Progettazione, produzione e posa in opera di chiusure tagliafuoco, porte metalliche e maniglioni antipánico e commercializzazione di accessori di completamento (IAF 17, 28)

Design, production and installation of fire door closings, metal doors and panic bar and trade of complementary accessories (IAF 17, 28)

Per l'Organismo di Certificazione
For the Certification Body

TUV Italia S.r.l.

Validità / Validity

Dal / From: 2024-01-27

Ai / To: 2027-01-26



SGO N° 049A

Member of the Accredited Bodies
of the IAF and ILAC Mutual
Recognition Agreements

Francesco Scariata
Direttore Divisione Assicurazioni
Business Assurance Division Manager

Data emissione /
Issuing Date
2024-01-17

PRIMA CERTIFICAZIONE / FIRST CERTIFICATION: 2012-01-27 (EMESSO DA ALTRO OGCI/ ISSUED BY OTHER CB)
"LA VALIDITÀ DEL PRESENTE CERTIFICATO È SUBORDINATA A BRIFERELAZIONE TRIENNALE A 12 MESI E AL RISERVA COMPLETO DEL SISTEMA DI GESTIONE AZIENDALE CON PROVVISORIA TRIENNALE"
"THE VALIDITY OF THE PRESENT CERTIFICATE IS SUBORDINATED TO THE ANNUAL SURVEILLANCE EVERY 12 MONTHS AND ON THE COMPLETE REVIEW OF COMPANY'S MANAGEMENT SYSTEM AFTER THREE YEARS"

TÜV Italia • Gruppo TÜV SÜD • Viale Fulvio Testi, 28016 • 20126 Milano • Italia • www.tuvitalia.com/it

TÜV®

ATTESTATION DE RATING 1 CRIBIS

Ninz S.p.A. a obtenu l'attestation de "Rating 1" cette qualification confirme la meilleure fiabilité de la part du Cribis Dun & Bradstreet, cette organisation opère sur l'échelle mondiale dans le domaine du Business Information et qui recueille les informations sur plus de 200 millions d'usines sur plus de 230 pays.

Le Rating 1 "Attestation" de meilleure fiabilité vise une analyse approfondie des résultats d'entreprise. Le Cribis contrôle tous les ans plus de 4 millions d'entreprises italiennes et seulement 6% arrive à répondre aux exigences demandées.

Cette reconnaissance témoigne notre capacité à maintenir non seulement notre leadership sur le niveau qualitatif du produit, mais aussi dans la gestion parfaite de l'organisation, administrative et financière de l'usine. L'index de la meilleure fiabilité "Rating 1" atteste l'état excellent de santé de Ninz S.p.A. vis-à-vis de la clientèle.

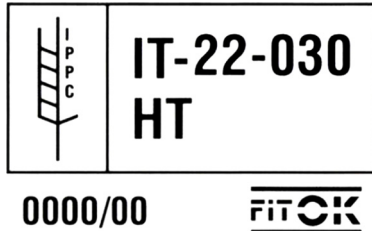

MARQUAGE PHYTOSANITAIRE OBLIGATOIRE FITOK

Un des points forts de Ninz S.p.A. est qu'elle a en permanence remis des produits propres dans des emballages réalisés sur mesure afin d'assurer la meilleure protection contre les chocs pendant le transport ainsi que le stockage chez le client avant la réalisation de la pose.

Dans cette optique Ninz S.p.A. a activé toutes les mesures nécessaires pour expédier des emballages propres avec un traitement phytosanitaire du bois répondant aux exigences de certains pays. En effet la nature du bois utilisé pour nos emballages représente un canal d'introduction et de diffusion d'organismes nuisibles. Pour diminuer le risque de contamination, le traitement phytosanitaire évite les impacts possibles de l'écosystème ambiants sur le patrimoine forestier mondial.

Le consortium formant une association a été reconnu par le Ministère des Politique Agricoles Alimentaires et Forestières comme gérant sujet de la marque internationale de produit IPPC/FAO, qu'il certifie procédures et traitements phytosanitaires conformes au Règlement ISPM N°15.

Depuis l'an 2008 Ninz S.p.A. adhère au consortium associative, ayant obtenue l'autorisation de la gestion et l'entretien de la marque Phytosanitaire collectif FITOK. Ninz S.p.A achète exclusivement des bois thermiquement traité, donc libre de parasites à des fournisseurs spécialisés dans le bois d'emballage. Ninz S.p.A est équipé d'un atelier entièrement automatisé pour la fabrication des palettes et des caisses bois dimensionnées à la taille de la commande du client. L'ensemble des emballages fabriqués sont donc estampillés FITOK.



**"technologie d'avant-garde pour une
production de portes coupe-feu"**





Portes UNIVER NINZ

VERSION COUPE-FEU EI₂

CARACTERISTIQUES	8 - 11
ACCESSOIRES SPECIFIQUES	12 - 14
PERFORMANCES SUPPLÉMENTAIRES	15-22
COUPES PORTE - REFERENCES DIMENSIONNELLES	23
MODE DE FIXATION	24
DIMENSIONS A COMMANDER	25-26
DIMENSIONS DE PASSAGE - ENCOMBREMENTS	27

Caractéristiques

Portes coupe-feu EI₂ UNIVER

NINZ
FIRE DOORS

POURQUOI EST-ELLE SI SPECIALE?

“Qualité avant tout”

- Porte entièrement galvanisée, y compris les parties “cachées”
- Fabriquée en tôle d’acier galvanisé à chaud, procédé “Sendzimir”
- Protection contre la corrosion même sur la coupe de la tôle
- Thermolaquage par poudres époxy-polyester et passage au four à 180°
- Epaisseur conséquente de peinture (plus de 70 microns)
- Excellente résistance à la corrosion démontrée par un test de 500 heures en brouillard salin
- Pas d’altération aux fortes variations climatiques, démontrée par un test de 2000 heures et des cycles de +60° à -10°, humidité 75%
- Finition esthétique de très haut niveau
- Structure gaufrée anti-éraflures de la peinture
- Personnalisation par un très large choix de teintes RAL

“Pratique à l’emploi”

- Réversibilité de la porte*
- Pas besoin d’indiquer le sens d’ouverture en phase de commande
- Enorme avantage pour la gestion des stocks du Distributeur
- Simplifie le choix au Client final
- Différents types de fixation pour la même porte
- Homologation pour la fixation soit par scellement avec les pattes de fixation ou par chevilles

“Adéquation aux Normes”

- Recherche en interne chez Ninz par le biais de bancs d’essais et instrumentations adéquates
- Tests de résistance au feu selon la norme EN 1634-1
- Tests mécaniques pour le marquage CE des accessoires
- Accessoires de la porte marqués CE étudiés et dimensionnés pour satisfaire les exigences des normes européennes
- Soins dans le choix des matériaux et de la méthodologie de fabrication
- Contrôles stricts sur le produit et sa conformité aux caractéristiques déclarées
- Certitude absolue d’un bon fonctionnement dans le temps

“Technologies de fabrication”

- La fabrication a lieu sur lignes de production modernes et fonctionnelles qui emploient technologies avancées en ce qui concerne les méthodes de fabrication. Cela assure une qualité constante d’un niveau élevée
- Tout le processus productif est étudié et développé en interne chez Ninz, partant de la matière première pour arriver au produit laqué et emballé. Cela garantit un contrôle complet de la porte

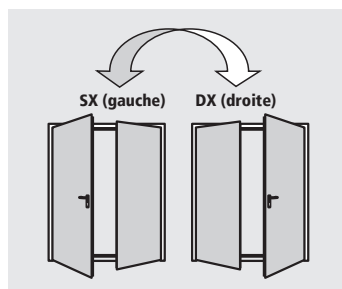
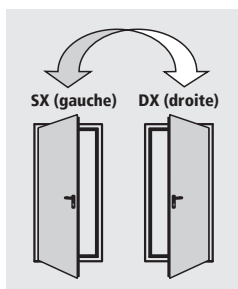

Porte un vantail disponible dans les classes:

🔥 EI₂60

🔥 EI₂ 60 CE

🔥 EI₂90 CE



Porte à deux vantaux disponibles dans les classes:

🔥 EI₂60

🔥 EI₂ 60 CE

🔥 EI₂90 CE



*exclue avec certains Accessoires

ELEMENTS STANDARD

Vantail

- Fabriqué en tôle d'acier galvanisé à chaud, procédé "Sendzimir", pressopliée et électro-soudée par points
- Battue périmétrale 4 côtés
- Renforts internes en profil d'acier galvanisé à chaud
- Panneau de laine de roche traitée
- Plaques de renforts internes pour application éventuelle de ferme-porte et/ou barre antipanique
- Epaisseur unique 60 mm

Dormant

- Fabriqué en acier galvanisé à chaud selon le procédé "Sendzimir"
- Gorges pour le joint intumescent et le joint de fond de feuillure
- Adapté à la fixation sur support par les pattes de fixation ou des chevilles
- Couvre-joint amovible pour pose sur sol fini
- Traverse amovible pour pose sans battue
- Gâches en plastique noir pour le pêne de serrure et les pions anti-dégondage
- Dormant pré-assemblé pour les portes à 1 vantail
- Dormant fourni en botte à part pour les portes à 2 vantaux

Joints intumescents

- Pré-montés sur les profils verticaux du dormant et le montant central des portes à 2 vantaux
- A poser sur le chantier dans la traverse haute du dormant

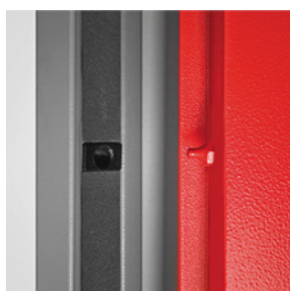
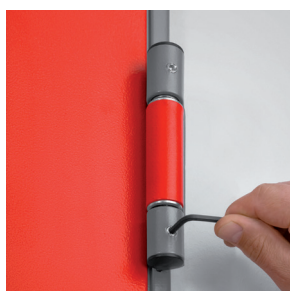
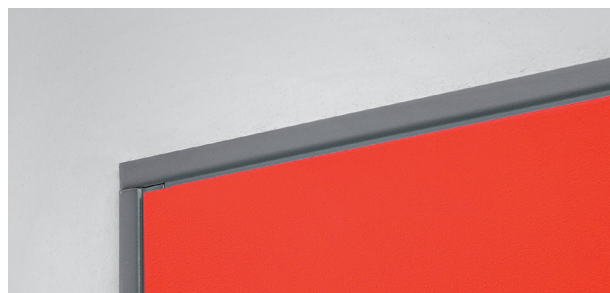

Paumelles

- 2 paumelles par vantail dont:
- une portante montée sur roulement à billes et vis pointeau pour le réglage vertical du vantail, marquée **CE** selon la norme EN 1935, classée pour une portée maxi de 160 kg, durée de vie 200.000 cycles, idéale pour les portes coupe-feu
- une munie de ressort de rappel pour la fermeture automatique du vantail

Pions anti-dégondage

- Pions anti-dégondage de sécurité appliqués côté paumelles

Serrure

- Serrure réversible avec pêne et verrou central
- Marquée **CE** en conformité à la norme EN 12209
- Adaptateur de clé L, prédisposé pour cylindre à profil européen en 40+40 avec panneton DIN

Poignée

- Poignée pour portes coupe-feu, en plastique noir et âme en acier
- Sous-plaque en acier
- Plaque en plastique noir
- Vis de fixation et insert pour clé L avec clé

ELEMENTS STANDARD

Sélecteur de fermeture

- Les portes à deux vantaux prévoient un sélecteur de fermeture RC/STD pour assurer une fermeture séquentielle correcte des vantaux
- Marquage **CE** conforme à la norme EN 1158

Serrure du vantail passif

- Type "Flush-bolt" pour l'autoblocage du vantail passif
- Commande à levier pour la décondamnation des points haut et bas

Système d'accroche haut du vantail passif

- Dispositif actionné par la serrure du vantail passif dans le logement de la gâche haute
- Gâche en plastique noir avec rouleau en acier en traverse horizontale

Système d'accroche bas du vantail passif

- Tringle verticale avec embout en acier qui rentre dans la gâche de sol
- Gâche de sol en plastique non inflammable noir, pour porte sans traverse horizontale
- Gâche en plastique noir avec rouleau en acier, pour porte avec traverse horizontale

Plaque d'identification

- Plaque d'identification avec toutes les données d'identification de la porte, selon la norme en vigueur



Finition

- Thermolaquage standard par poudres époxy-polyester et passage au four à 180°, surface gaufrée anti-éraflures
- Teinte standard blanche RAL 9010E (résistance aux U.V.)

Protection maximum dans l'emballage

- Protection individuelle de la porte par un film en polyéthylène extensible (PE)
- Dormant préassemblé pour les portes à 1 vantail
- Botte de dormant à part pour les portes à 2 vantaux
- Caisses ajourées en bois très robustes pour la protection des portes et des accessoires

Poids des portes	classe	kg/m ² de tableau
1 vantail	EI,60	36
2 vantaux	EI,60	35
1 vantail	EI,90	43
2 vantaux	EI,90	41

NOTES

En cas de relaquage de la porte suivre les indications spécifiques décrites sur la page "laquage".

ACCESSOIRES

Sur demande, il est disponible un vaste choix d'accessoires et de finitions qui permettent de donner encore plus de valeur à la porte Univer.

Certains accessoires mis en œuvre, permettent de répondre aux:

Obligations en matière de sécurité

- Portes pour sorties anti-paniques (voir barres anti-panique)
- Portes pour sorties de secours (voir poignées de secours)
- Portes normalement ouvertes qui doivent se refermer en cas d'incendie (voir systèmes de retenue des vantaux)

Obligations d'installation et d'utilisation

- Habillages de tableau
- Jets d'eau
- Vis de fixation spéciales
- Bandeaux et plinthes en inox
- Oculus (hublots)
- Casquette anti-pluie

Obligations liées au contrôle d'accès

- Possibilité de mettre notre gamme de serrures électriques "MAC"
- Possibilité de mettre notre gamme de poignées électriques

Amélioration des prestations

- Joints de fond de feuillure
- Cylindres
- Ferme-portes
- Sélecteurs de fermeture spéciaux
- Poignées spéciales



NOTES

Les détails concernant les Accessoires sont présents dans les chapitres suivant du catalogue:

- Laquage
- Accessoires pour portes acier
- Poignées d'urgence et barres anti-panique

En absence d'indication sur le sens d'ouverture, les portes sont fournies, par défaut, droites tirantes (DX).

Personnalisation des finitions

- Laquage dans un vaste choix de teintes RAL
- NDD - Ninz Digital Decor, représentation graphique par impression jet d'encre spéciales et protection par vernis transparents. Possibilité de décors qui se déclinent à l'infini selon l'emplacement de la porte
- Poignées inox
- Poignées en couleur

Les accessoires et prestations suivantes font perdre sa réversibilité à la porte Univer ce qui implique de préciser le sens d'ouverture au moment de la commande:

- Barre anti-panique SLASH
- Barre anti-panique pour vantail passif
- Hublots (oculus)
- Serrure MAC
- Poignée électrique ELM/cisa et ELM/mt
- Serrures spéciales (Stel 15)
- NDD - Ninz Digital Decor

OCULUS AVEC VITRAGE COUPE-FEU

Sur demande, les portes à un et deux vantaux peuvent être fournies avec des oculus ronds ou rectangulaires avec un vitrage résistant au feu et ses parcloles spécifiques fixées par vis. Les caches parcloles sont standards pour les oculus ronds et sont en options sur les rectangulaires et carrés.

Limites liées aux normes

Selon la norme EN 1634-1, le vitrage de l'échantillon soumis au test peut être diminué mais pas agrandi; de même, les bords périphériques adjacents aux oculus peuvent être agrandis mais pas diminués. Les limites sont donc définies par ces indications.

Bords périphériques, position de l'oculus

Pour définir la „dimension du bord périphérique“ on entend la distance entre le bord périphérique de l'oculus à la dimension de tableau de la porte.

Position en hauteur des oculus ronds

dimensions oculus	FM H (tableau, mm)	position
Ø 300	min. 2050	Y=1600
Ø 300	inf. à 2050	Y=FM H - 450
Ø 400	min. 2150	Y=1600
Ø 400	de 2050 à 2149	Y=1550
Ø 400	inf. à 2050	Y=FM H - 500

Position en hauteur des oculus rectangulaires

dimensions oculus L x H	FM H (tableau, mm)	position
250/300 x 400	min. 2150	Z=1450
250/300 x 400	de 2050 à 2149	Z=1350
250/300 x 400	inf. à 2050	Z=FM H - 700

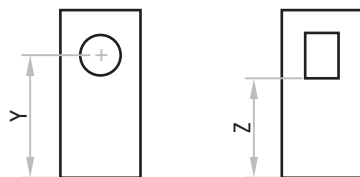

NOTES

En cas d'oculus rectangulaires ou carrés, les caches parcloles sont fournis en option.

Coupe vitrage rond

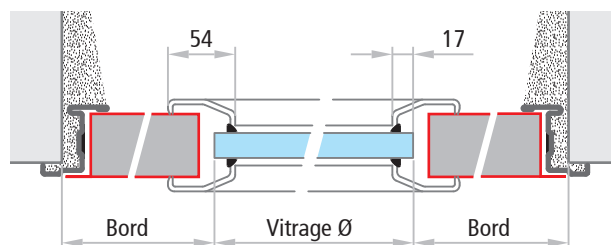

Coupe vitrage rectangulaire

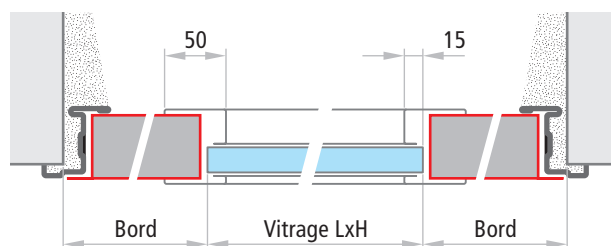







Accessoires spécifiques

Portes coupe-feu EI₂ UNIVER

NINZ
FIREDOORS

UNIVER
coupe-feu

Dimensions vitrage	bord min.		dimension FM L min.
	a	b	
	Ø 300 Ø 400	220 300	740 840
	Ø 300 Ø 400	220 300	L1 740 + L2 500 L1 840 + L2 500
	Ø 300 Ø 400	220 300	L1 740 + L2 740 L1 840 + L2 840
	250 x 400 300 x 400	250 300	750 800
	250 x 400 300 x 400	300 300	L1 850 + L2 500 L1 900 + L2 500
	250 x 400 300 x 400	300 300	L1 850 + L2 850 L1 900 + L2 900

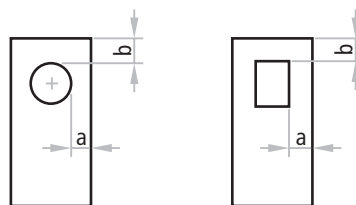

NOTES

Les positions des vitrages, indiquées dans le tableau de côté, sont standard. D'autres positions seront prises en considération seulement si les bords min. "a" et "b" sont respectés. Le vitrage ne peut pas être fourni à part sauf en cas de remplacement. En présence d'oculus, il est fortement conseillé de monter un ferme-porte sur la porte afin d'avoir une fermeture contrôlée.

ATTENTION

En cas d'installation à l'extérieur il faut prévoir des vitrages appropriés pour ce type de pose.

Pour plus d'informations concernant les vitrages coupe-feu, il faut consulter les "Notices" spécifiques à la dernière page de ce catalogue.

JOINTS DE FOND DE FEUILLURE CR

Joint de fond de feuillure CR en profil extrudé de couleur noire, à couper et à mettre par pression dans la gorge du dormant prévue à cet effet.

Joint de fond de feuillure en profil extrudé de couleur noire, à couper, avec double face pour être collé sur le couvre-joint central des portes à 2 vantaux.



Accessoires spécifiques

Portes coupe-feu EI₂ UNIVER

HABILLAGES DE TABLEAU POUR PORTES UNIVER

IM 12

Habillage à assembler au dormant Univer dans le but d'habiller le tableau. Conçu en acier galvanisé à chaud selon le principe "Sendzimir", thermolaqué en poudres époxy-polyester de la même teinte que le dormant. Profilé trois côtés, assemblage des angles à 90°, fixation par vis et chevilles (vis et chevilles non fournies).

IM 12: à appliquer sur mur épaisseur min. 80mm

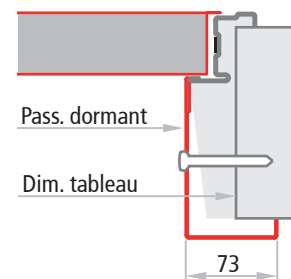
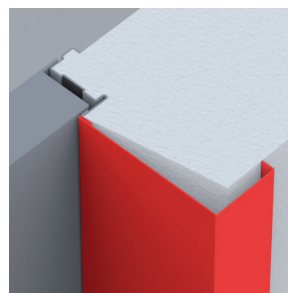

IM 14

Habillage télescopique à visser sur le dormant Univer avec fonction d'habillage du tableau. Composée de deux profils qui s'emboîtent et avec des réglages tous les 25mm. Fabriquée en acier galvanisé à chaud selon le procédé "Sendzimir", thermolaqué en poudres époxy-polyester de la même teinte que le dormant. Profilé trois côtés, assemblage à 90° en partie haute. Incluant les vis de fixation. Les trous sur le dormant pour une fixation de l'habillage sont à réaliser sur le chantier. Il est conseillé d'utiliser le joint de fond de feuillure pour cacher les têtes de vis.

IM 14: à appliquer sur mur épaisseur min. 135mm

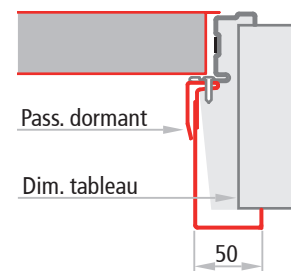
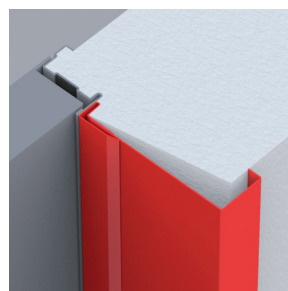

PRESTATIONS COMPLEMENTAIRES (C5)

Accessoires obligatoires

prestations	caractéristique	typologie	accessoires obligatoires	référence catalogue
EI ₂ 60-C5	Durée de vie 200.000 cycles	1 vantail	- nr. 1 ferme-porte	ACCESSOIRES
		2 vantaux	- nr. 2 fermes-porte	ACCESSOIRES



Performances supplémentaires

Portes coupe-feu EI₂ UNIVER

NINZ
FIRE DOORS

PORTES POUR INTÉRIEUR

Rapport d'essai CPR/35/04/2019



Les portes piétonnes posées en intérieur d'un bâtiment ne sont pas assujetties au marquage **CE** car la norme EN 14351-2 correspondante n'a pas encore été harmonisée. Les performances contenues dans la norme peuvent néanmoins servir de référence pour classer une porte dite "intérieure".

Exemple:

- perméabilité de l'air selon EN 1026
- transmission thermique selon EN ISO 10077-1:2018 et EN ISO 10077-2:2018

ATTENTION

Pour les limites dimensionnelles, les bords minimal et les possibilités de production doivent faire référence aux pages spécifiques de ce catalogue.

Les valeurs de transmittance thermique W/m²K indiquées dans le tableau sont obtenues par calcul appliqué sur échantillons avec des dimensions de 1,23x2,18m pour une surface ≤3,6m² ou des dimensions de 2,00x2,18m pour une surface >3,6m², selon la norme EN ISO 10077-1:2018 et EN ISO 10077-2:2018.

Les valeurs indiquées sont valables seulement si la porte est installées avec les accessoires et selon les critères suivants:

- Combi. Thermique/CB (avec traverse basse):
 - dormant à 4 côtés (la traverse avec battue inférieure doit être installé)
 - dans le cas où la porte serait installée sur une sortie d'urgence, il est nécessaire de rehausser le sol côté à pousser pour cacher le profil de battue inférieure
 - isolation du dormant avec du ciment mortier
 - application du joint de fond de feuillure sur tout le périmètre du dormant et le profil central des portes à deux vantaux
 - étanchéité du cadre en périphérie (côté à pousser) avec du silicone neutre
- Combi. Thermique/SB (sans traverse basse):
 - dormant à 3 côtés
 - isolation du dormant avec de la mousse polyuréthane ou du ciment mortier
 - application des joints fond de feuillure sur les 3 côtés du dormant et du montant central des portes à deux vantaux
 - étanchéité du cadre en périphérie (côté à pousser) avec du silicone neutre



Consiglio Nazionale delle Ricerche
Istituto per la BioEconomia

CNR IBE - Via F. Biagi n. 75, San Michele all'Adige - Trento T. 0461 660111 Fax 0461 650045

CNR - IBE		LABORATORIO SERRAMENTI E FACCIATE CONTINUE	
U 0000804	13/02/2020	RAPPORTO DI PROVA N° CPR/35/06/2019	
San Michele all'Adige, 07/02/2020			
COMMITTENTE: NINZ S.p.a. Corso Trento, 2/A - 38061 Ala (TN)			
COSTRUTTORE: NINZ S.p.a. Corso Trento, 2/A - 38061 Ala (TN)			
OGGETTO: PORTA			
MODELLO: UNIVER REI 120 / EI: 90			
MATERIALE: profilato metallico, coibente			
DIMENSIONI: Spessore anta (mm) 60			
PROVE ESEGUITE SOTTO NOTIFICA (NB 2127):			
<input type="checkbox"/> CALCOLO DELLA TRASMITTANZA TERMICA SECONDO NORME UNI EN ISO 10077-2:2018 e UNI EN ISO 10077-1:2018			
Note:			
DATA ACCETTAZIONE PREVENTIVO: 23/12/2019 (prot.n. 0003210/2019)			
DATA INIZIO PROVE: 04/02/2020 DATA FINE PROVE: 06/02/2020			
IL PRESENTE RAPPORTO DI PROVA È COMPOSTO DA:			
n° 05 pagine di rapporto di prova		DIRETTORE TECNICO	
n° 23 pagine di allegati tecnici		Galea Pasetto	
MOD 00 00 13 - Format Rev.05 Rapporto di prova rilasciato sotto notifica ai sensi del Reg. (UE) n. 305/2011 (CPR) Pg. 1/5			

FIRENZE BOLOGNA CATANIA ROMA SASSARI S.MICHELE ALL'ADIGE

C.F. 80064330586 - P.IVA 02118311008



PEC: protocollo.ibe@pec.cnr.it

UNIVER
coupe-feu

Performances supplémentaires

Portes coupe-feu EI₂ UNIVER

UNIVER coupe-feu

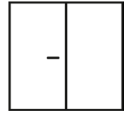
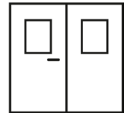
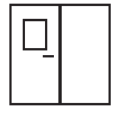

Porte Univer COUPE-FEU Rapport d'essai CPR/35/04/2019		DIMENSION FM L X H	Combo Éco-bonus / CB a vec battée intérieure et joint CR sur les 4 côtés	Combo Éco-bonus / SB sans battée inférieure CR, avec joint CR sur 3 côtés
			EI ₂ 60	EI ₂ 60
Sans oculus 	UNI EN 1026:2001	≤ 3,6 m2		
	Perméabilité à l'air		Classe 2	N.P.D.
	UNI EN 10077-1-2:2018			
	Transmittance thermique		1,5 W/m ² K	1,5 W/m ² K
Avec oculus 300x400 	UNI EN 1026:2001	≤ 3,6 m2		
	Perméabilité à l'air		Classe 2	N.P.D.
	UNI EN 10077-1-2:2018			
	Transmittance thermique		2,0 W/m ² K	2,0 W/m ² K
Sans oculus 	UNI EN 1026:2001	≤ 3,6 m2		
	Perméabilité à l'air		Classe 3	N.P.D.
	UNI EN 10077-1-2:2018			
	Transmittance thermique		1,9 W/m ² K	1,9 W/m ² K
	UNI EN 1026:2001	> 3,6 m2		
	Perméabilité à l'air		Classe 3	N.P.D.
	UNI EN 10077-1-2:2018			
	Transmittance thermique		1,5 W/m ² K	1,5 W/m ² K
Avec oculus 300x400  	UNI EN 1026:2001	≤ 3,6 m2		
	Perméabilité à l'air		Classe 3	N.P.D.
	UNI EN 10077-1-2:2018			
	Transmittance thermique		2,4 W/m ² K	2,4 W/m ² K
	UNI EN 1026:2001	> 3,6 m2		
	Perméabilité à l'air		Classe 3	N.P.D.
	UNI EN 10077-1-2:2018			
	Transmittance thermique		2,2 W/m ² K	2,1 W/m ² K

PORTES EXTÉRIEURES PIETONNES

Certificat CE 1404-CPR-3734 pour EI₂ 60

Certificat CE 1404-CPR-3735 pour EI₂ 90

EN 16034:2014 e EN 14351-1:2006+A2:2016

Les normes EN 16034 ET EN 14351-1 définit comme porte extérieure celle qui sépare le climat intérieur du climat extérieur d'un bâtiment. Pour être appropriées à cette utilisation, les portes doivent être marquées  selon les normes EN 16034:2014 et EN 14351-1:2006+A2:2016. En outre, si la porte est installée en sortie de secours équipée d'une barre anti-panique ou béquillage double anti-panique, elle est aussi soumise au système d'attestation de conformité type 1, et donc il est nécessaire d'avoir un Certificat  délivré par un organisme agréé. Pour Ninz il y a des certificats 1404-CPR-3734 et 1404-CPR-3735.

Les portes Univer coupe-feu pour extérieur doivent être commandées avec des COMBI. CE/Est appropriés (voir dans le tarif Univer coupe-feu). Ces Combi seront à choisir en fonction des prestations requises (voir le tableau à la page suivante) et en tenant compte des obligations selon les normes nationales.

De cette façon chaque porte sera estampillée  et aura son certificat imposé par la réglementation.

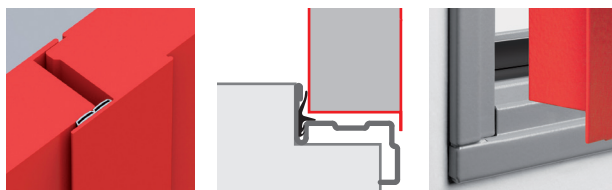
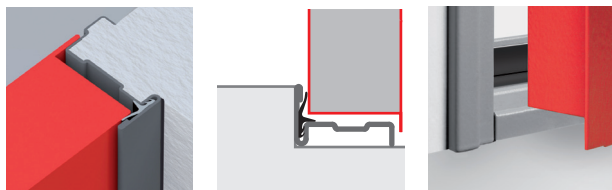

ATTENTION

Pour les limites dimensionnelles, les bords minimum et les possibilités de production doivent faire référence aux pages spécifiques de ce catalogue.

Les valeurs de transmittance thermique W/m²K indiquées dans le tableau à la page suivante sont obtenues par calcul appliqué sur échantillons avec des dimensions de 1,23x2,18m pour une surface ≤3,6m² ou des dimensions de 2,00x2,18m pour une surface >3,6m², selon la norme EN ISO 10077-1.

Les valeurs indiquées sont valables seulement si la porte est installées avec les accessoires et selon les critères suivants:

- dormant à 4 côtés (la traverse avec battue inférieure doit être installée)
- dans le cas où la porte serait installée sur une sortie d'urgence, il est nécessaire de rehausser le sol côté poussant pour cacher le profil de battue inférieure
- isolation du dormant avec de la mousse polyuréthane ou du ciment mortier
- application du joint de fond de feuillure sur tout le périmètre du dormant et le profil central des portes à deux vantaux
- application de silicone sur le bord périphérique du dormant (côté poussant)
- pour des portes avec oculus: utilisation de vitrage isolant à faible émission 3+3 / 12 / 3+3 mm, constitué de 2 vitrages feuilletés 3+3 classés 2B2, dimensions 300x400mm.

NOTES

Pour plus d'informations concernant la pose en extérieur, il faut consulter les "Notices" à la dernière page de ce catalogue.



Certificate of constancy of performance

1404 - CPR - 3734

In compliance with Regulation (EU) No 305/2011 of the European Parliament and of the Council of 9 March 2011 (the Construction products Regulation or CPR), this certificate applies to the construction product

Single and double leaf fire door UNIVER EI 60
(doors that fall within the scope of standard EN 14351-1:2006+A2:2016)

placed on the market under the name or trade mark of
NINZ S.p.A.,
Corso Trento 2, 38061 Ala (TN), Italy

and produced in the manufacturing plant

NINZ S.p.A.,
Corso Trento 2, 38061 Ala (TN), Italy.

This certificate attests that all provisions concerning the assessment and verification of constancy of performance described in Annex ZA of the standards

EN 16034:2014 and EN 14351-1:2006+A2:2016

under system 1 for the performance set out in this certificate are applied and that the factory production control conducted by the manufacturer is assessed to ensure the

constancy of performance of the construction product.



This certificate was first issued on 4. 6. 2024 and will remain valid until 4. 6. 2029 as long as neither the harmonised standards, the construction products, the AVCP method nor the manufacturing conditions in the plant are modified significantly, unless suspended or withdrawn by the notified product certification body.



Detailed information about the scope of the product is given in the annex to this certificate.



Ljubljana, 4. 6. 2024

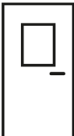

Authorised signatory of the Certification body:
mag. Egon Miloš, univ.dipl.inž.grad.

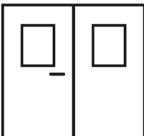
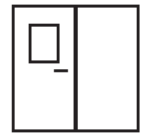

Porte Univer COUPE-FEU EI₂60  Certificat CE: 1404-CPR-3734		Dormant Z	Combo avec seuil inférieur, joint de battue CR sur les 4 côtés et ferme-porte pour version C5		Combo avec joint de battue CR sur 3 côtés, joint de seuil et ferme-porte pour version C5	
			CE	CE C5	CE S200/GS CE S 200/GSV	CE S200/GS C5 CE S200/GSV C5
Sans oculus 	EN 16034:2014					
	Résistance au feu	✓	EI ₂ 60	EI ₂ 60	EI ₂ 60	EI ₂ 60
	Contrôle des fumées	✓	N.P.D.	N.P.D.	Sa / S200	Sa / S200
	Cap. de déverrouillage – fermeture	✓	N.P.D.	N.P.D.	N.P.D.	N.P.D.
	Fermeture automatique	✓	C	C	C	C
	Dur. de la capacité de déverrouillage	✓	N.P.D.	N.P.D.	N.P.D.	N.P.D.
	Dur. de la fermeture automatique					
	- Contre la dégradation	✓	0	5	0	5
	- Contre la corrosion	✓	N.P.D.	N.P.D.	N.P.D.	N.P.D.
	EN 14351-1:2006+A2:2016					
	Perméabilité à l'air	✓	2	2	2	2
	Étanchéité à l'eau	✓	2A	2A	N.P.D.	N.P.D.
	Résistance à la charge du vent					
	- porte de FM ≤ 900x2150	✓	C2	C2	N.P.D.	N.P.D.
	- porte de FM > 900x2150	✓	N.P.D.	N.P.D.	N.P.D.	N.P.D.
	Résistance aux chocs	✓	N.P.D.	N.P.D.	N.P.D.	N.P.D.
	Cap. portante des dispositifs de sécurité	✓	Passe	Passe	Passe	Passe
	Performance acoustique	✓	N.P.D.	N.P.D.	N.P.D.	N.P.D.
	Trasmittance thermique	✓	1,49 W/m ² K	1,49 W/m ² K	N.P.D.	N.P.D.
	Cap. de déverrouillage – ouverture	✓	N.P.D.	N.P.D.	N.P.D.	N.P.D.
Avec oculus 300x400 	EN 16034:2014					
	Résistance au feu	✓	EI ₂ 60	EI ₂ 60	EI ₂ 60	EI ₂ 60
	Contrôle des fumées	✓	N.P.D.	N.P.D.	Sa / S200	Sa / S200
	Cap. de déverrouillage – fermeture	✓	N.P.D.	N.P.D.	N.P.D.	N.P.D.
	Fermeture automatique	✓	C	C	C	C
	Dur. de la capacité de déverrouillage	✓	N.P.D.	N.P.D.	N.P.D.	N.P.D.
	Dur. de la fermeture automatique					
	- Contre la dégradation	✓	0	5	0	5
	- Contre la corrosion	✓	N.P.D.	N.P.D.	N.P.D.	N.P.D.
	EN 14351-1:2006+A2:2016					
	Perméabilité à l'air	✓	2	2	2	2
	Étanchéité à l'eau	✓	2A	2A	N.P.D.	N.P.D.
	Résistance à la charge du vent					
	- porte de FM ≤ 900x2150	✓	C2	C2	N.P.D.	N.P.D.
	- porte de FM > 900x2150	✓	N.P.D.	N.P.D.	N.P.D.	N.P.D.
	Résistance aux chocs	✓	N.P.D.	N.P.D.	N.P.D.	N.P.D.
	Cap. portante des dispositifs de sécurité	✓	Passe	Passe	Passe	Passe
	Performance acoustique	✓	N.P.D.	N.P.D.	N.P.D.	N.P.D.
	Trasmittance thermique	✓	2,01 W/m ² K	2,01 W/m ² K	N.P.D.	N.P.D.
	Cap. de déverrouillage – ouverture	✓	N.P.D.	N.P.D.	N.P.D.	N.P.D.

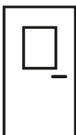
Porte Univer COUPE-FEU EI ₂ 60		Dormant Z	Combo avec seuil inférieur, joint de battue CR sur les 4 côtés et ferme-porte pour version C5		Combo avec joint de battue CR sur 3 côtés, joint de seuil et ferme-porte pour version C5	
			CE	CE C5	CE S200/GS CE S 200/GSV	CE S200/GS C5 CE S200/GSV C5
 Certificat CE: 1404-CPR-3734						
Sans oculus 	EN 16034:2014					
	Résistance au feu	✓	EI ₂ 60	EI ₂ 60	EI ₂ 60	EI ₂ 60
	Contrôle des fumées	✓	N.P.D.	N.P.D.	Sa / S200	Sa / S200
	Cap. de déverrouillage – fermeture	✓	N.P.D.	N.P.D.	N.P.D.	N.P.D.
	Fermeture automatique	✓	C	C	C	C
	Dur. de la capacité de déverrouillage	✓	N.P.D.	N.P.D.	N.P.D.	N.P.D.
	Dur. de la fermeture automatique					
	- Contre la dégradation	✓	0	5	0	5
	- Contre la corrosion	✓	N.P.D.	N.P.D.	N.P.D.	N.P.D.
	EN 14351-1:2006+A2:2016					
	Perméabilité à l'air	✓	3	3	3	3
	Étanchéité à l'eau	✓	3A - 9B	3A - 9B	N.P.D.	N.P.D.
	Résistance à la charge du vent					
	- porte de FM ≤ 2000x2150	✓	C2	C2	N.P.D.	N.P.D.
	- porte de FM > 2000x2150	✓	N.P.D.	N.P.D.	N.P.D.	N.P.D.
	Résistance aux chocs	✓	N.P.D.	N.P.D.	N.P.D.	N.P.D.
	Cap. portante des dispositifs de sécurité	✓	Passe	Passe	Passe	Passe
	Performance acoustique	✓	N.P.D.	N.P.D.	N.P.D.	N.P.D.
	Trasmittance thermique FM ≤ 3,6 m ²	✓	1,88 W/m ² K	1,88 W/m ² K	N.P.D.	N.P.D.
	Trasmittance thermique FM > 3,6 m ²	✓	1,52 W/m ² K	1,52 W/m ² K	N.P.D.	N.P.D.
Cap. de déverrouillage – ouverture	✓	N.P.D.	N.P.D.	N.P.D.	N.P.D.	
Avec oculus 300x400  	EN 16034:2014					
	Resistenza al fuoco	✓	EI ₂ 60	EI ₂ 60	EI ₂ 60	EI ₂ 60
	Controllo del fumo	✓	N.P.D.	N.P.D.	Sa / S200	Sa / S200
	Capacità di sblocco - chiusura	✓	N.P.D.	N.P.D.	N.P.D.	N.P.D.
	Chiusura automatica	✓	C	C	C	C
	Durabilità capacità di rilascio	✓	N.P.D.	N.P.D.	N.P.D.	N.P.D.
	Durabilità chiusura automatica					
	- contro la degradazione	✓	0	5	0	5
	- contro la corrosione	✓	N.P.D.	N.P.D.	N.P.D.	N.P.D.
	EN 14351-1:2006+A2:2016					
	Permeabilità all'aria	✓	3	3	3	3
	Tenuta all'acqua	✓	3A - 9B	3A - 9B	N.P.D.	N.P.D.
	Résistance al carico del vento					
	- porta di FM ≤ 2000x2150	✓	C2	C2	N.P.D.	N.P.D.
	- porta di FM > 2000x2150	✓	N.P.D.	N.P.D.	N.P.D.	N.P.D.
	Résistance all'urto	✓	N.P.D.	N.P.D.	N.P.D.	N.P.D.
	Capacità portante disp.sicurezza	✓	Passe	Passe	Passe	Passe
	Prestazione acustica	✓	N.P.D.	N.P.D.	N.P.D.	N.P.D.
	Trasmittanza termica per FM ≤ 3,6 m ²	✓	2,91 W/m ² K	2,91 W/m ² K	N.P.D.	N.P.D.
	Trasmittanza termica per FM > 3,6 m ²	✓	2,15 W/m ² K	2,15 W/m ² K	N.P.D.	N.P.D.
Capacità di sblocco - apertura	✓	N.P.D.	N.P.D.	N.P.D.	N.P.D.	

Porte Univer COUPE-FEU EI ₂ 90		Dormant Z	Combo avec seuil inférieur, joint de battue CR sur les 4 côtés et ferme-porte pour version C5		Combo avec joint de battue CR sur 3 côtés, joint de seuil et ferme-porte pour version C5		
			CE	CE C5	CE S200/GS CE S 200/GSV	CE S200/GS C5 CE S200/GSV C5	
Certificat CE:  1404-CPR-3734							
Sans oculus 	EN 16034:2014						
	Résistance au feu	✓	EI ₂ 90	EI ₂ 90	EI ₂ 90	EI ₂ 90	
	Contrôle des fumées	✓	N.P.D.	N.P.D.	Sa / S200	Sa / S200	
	Cap. de déverrouillage – fermeture	✓	N.P.D.	N.P.D.	N.P.D.	N.P.D.	
	Fermeture automatique	✓	C	C	C	C	
	Dur. de la capacité de déverrouillage	✓	N.P.D.	N.P.D.	N.P.D.	N.P.D.	
	Dur. de la fermeture automatique						
	- Contre la dégradation	✓	0	5	0	5	
	- Contre la corrosion	✓	N.P.D.	N.P.D.	N.P.D.	N.P.D.	
	EN 14351-1:2006+A2:2016						
	Perméabilité à l'air	✓	2	2	2	2	
	Étanchéité à l'eau	✓	2A	2A	N.P.D.	N.P.D.	
	Résistance à la charge du vent						
	- porte de FM ≤ 900x2150	✓	C2	C2	N.P.D.	N.P.D.	
	- porte de FM > 900x2150	✓	N.P.D.	N.P.D.	N.P.D.	N.P.D.	
	Résistance aux chocs	✓	N.P.D.	N.P.D.	N.P.D.	N.P.D.	
	Cap. portante des dispositifs de sécurité	✓	Passe	Passe	Passe	Passe	
	Performance acoustique	✓	N.P.D.	N.P.D.	N.P.D.	N.P.D.	
	Trasmittance thermique	✓	1,49 W/m ² K	1,49 W/m ² K	N.P.D.	N.P.D.	
	Cap. de déverrouillage – ouverture	✓	N.P.D.	N.P.D.	N.P.D.	N.P.D.	
Avec oculus 300x400 	EN 16034:2014						
	Résistance au feu	✓	EI ₂ 90	EI ₂ 90	EI ₂ 90	EI ₂ 90	
	Contrôle des fumées	✓	N.P.D.	N.P.D.	Sa / S200	Sa / S200	
	Cap. de déverrouillage – fermeture	✓	N.P.D.	N.P.D.	N.P.D.	N.P.D.	
	Fermeture automatique	✓	C	C	C	C	
	Dur. de la capacité de déverrouillage	✓	N.P.D.	N.P.D.	N.P.D.	N.P.D.	
	Dur. de la fermeture automatique						
	- Contre la dégradation	✓	0	5	0	5	
	- Contre la corrosion	✓	N.P.D.	N.P.D.	N.P.D.	N.P.D.	
	EN 14351-1:2006+A2:2016						
	Perméabilité à l'air	✓	2	2	2	2	
	Étanchéité à l'eau	✓	2A	2A	N.P.D.	N.P.D.	
	Résistance à la charge du vent						
	- porte de FM ≤ 900x2150	✓	C2	C2	N.P.D.	N.P.D.	
	- porte de FM > 900x2150	✓	N.P.D.	N.P.D.	N.P.D.	N.P.D.	
	Résistance aux chocs	✓	N.P.D.	N.P.D.	N.P.D.	N.P.D.	
	Cap. portante des dispositifs de sécurité	✓	Passe	Passe	Passe	Passe	
	Performance acoustique	✓	N.P.D.	N.P.D.	N.P.D.	N.P.D.	
	Trasmittance thermique	✓	1,94 W/m ² K	1,94 W/m ² K	N.P.D.	N.P.D.	
	Cap. de déverrouillage – ouverture	✓	N.P.D.	N.P.D.	N.P.D.	N.P.D.	

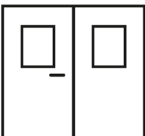
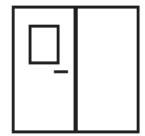
Porte Univer COUPE-FEU EI ₂ 90		Dormant Z	Combo avec seuil inférieur, joint de battue CR sur les 4 côtés et ferme-porte pour version C5		Combo avec joint de battue CR sur 3 côtés, joint de seuil et ferme-porte pour version C5	
			CE	CE C5	CE S200/GS CE S 200/GSV	CE S200/GS C5 CE S200/GSV C5
 Certificat CE: 1404-CPR-3734						
Sans Oculus 	EN 16034:2014					
	Résistance au feu	✓	EI ₂ 90	EI ₂ 90	EI ₂ 90	EI ₂ 90
	Contrôle des fumées	✓	N.P.D.	N.P.D.	Sa / S200	Sa / S200
	Cap. de déverrouillage – fermeture	✓	N.P.D.	N.P.D.	N.P.D.	N.P.D.
	Fermeture automatique	✓	C	C	C	C
	Dur. de la capacité de déverrouillage	✓	N.P.D.	N.P.D.	N.P.D.	N.P.D.
	Dur. de la fermeture automatique					
	- Contre la dégradation	✓	0	5	0	5
	- Contre la corrosion	✓	N.P.D.	N.P.D.	N.P.D.	N.P.D.
	EN 14351-1:2006+A2:2016					
	Perméabilité à l'air	✓	3	3	3	3
	Étanchéité à l'eau	✓	3A - 9B	3A - 9B	N.P.D.	N.P.D.
	Résistance à la charge du vent					
	- porte de FM ≤ 2000x2150	✓	C2	C2	N.P.D.	N.P.D.
	- porte de FM > 2000x2150	✓	N.P.D.	N.P.D.	N.P.D.	N.P.D.
	Résistance aux chocs	✓	N.P.D.	N.P.D.	N.P.D.	N.P.D.
	Cap. portante des dispositifs de sécurité	✓	Passe	Passe	Passe	Passe
	Performance acoustique	✓	N.P.D.	N.P.D.	N.P.D.	N.P.D.
	Trasmittance thermique FM ≤ 3,6 m ²	✓	1,88 W/m ² K	1,88 W/m ² K	N.P.D.	N.P.D.
	Trasmittance thermique FM > 3,6 m ²	✓	1,51 W/m ² K	1,51 W/m ² K	N.P.D.	N.P.D.
Cap. de déverrouillage – ouverture	✓	N.P.D.	N.P.D.	N.P.D.	N.P.D.	
Avec oculus 300x400  	EN 16034:2014					
	Resistenza al fuoco	✓	EI ₂ 90	EI ₂ 90	EI ₂ 90	EI ₂ 90
	Controllo del fumo	✓	N.P.D.	N.P.D.	Sa / S200	Sa / S200
	Capacità di sblocco - chiusura	✓	N.P.D.	N.P.D.	N.P.D.	N.P.D.
	Chiusura automatica	✓	C	C	C	C
	Durabilità capacità di rilascio	✓	N.P.D.	N.P.D.	N.P.D.	N.P.D.
	Durabilità chiusura automatica					
	- contro la degradazione	✓	0	5	0	5
	- contro la corrosione	✓	N.P.D.	N.P.D.	N.P.D.	N.P.D.
	EN 14351-1:2006+A2:2016					
	Permeabilità all'aria	✓	3	3	3	3
	Tenuta all'acqua	✓	3A - 9B	3A - 9B	N.P.D.	N.P.D.
	Resistenza al carico del vento					
	- porta di FM ≤ 2000x2150	✓	C2	C2	N.P.D.	N.P.D.
	- porta di FM > 2000x2150	✓	N.P.D.	N.P.D.	N.P.D.	N.P.D.
	Resistenza all'urto	✓	N.P.D.	N.P.D.	N.P.D.	N.P.D.
	Capacità portante disp.sicurezza	✓	Passe	Passe	Passe	Passe
	Prestazione acustica	✓	N.P.D.	N.P.D.	N.P.D.	N.P.D.
	Trasmittanza termica per FM ≤ 3,6 m ²	✓	2,78 W/m ² K	2,78 W/m ² K	N.P.D.	N.P.D.
	Trasmittanza termica per FM > 3,6 m ²	✓	2,06 W/m ² K	2,06 W/m ² K	N.P.D.	N.P.D.
Capacità di sblocco - apertura	✓	N.P.D.	N.P.D.	N.P.D.	N.P.D.	

Exigences essentielles*	EN 16034	EN 14351
Résistance au feu	OUI	NON
Contrôle des fumées	OUI	NON
Fermeture automatique	OUI	NON
Durabilité des performances	OUI	NON
Isolation thermique	NON	OUI
Perméabilité à l'air	NON	OUI
Étanchéité à l'eau	NON	NON
Performance acoustique	NON	NON
Résistance au vent	NON	NON
Capacité portante des dispositifs de sécurité	NON	OUI
Capacité de déverrouillage / libération (obligatoire pour les portes situées sur des voies d'évacuation)	NON	OUI
Hauteur de passage minimale : 2000 mm	NON	OUI

ATTENTION

Pour les portes exposées aux agents atmosphériques et/ou au soleil, le client devra prendre les précautions nécessaires afin d'éviter leur dégradation dans le temps, notamment:

- L'installation de marquises, d'auvents ou de Casquettes au dessus de la porte
- Une peinture extérieure avec protection contre les rayons UV
- L'utilisation de teintes RAL claires afin d'éviter la surchauffe des tôles

* Obligatoire conformément aux dispositions nationales en vigueur

Coupes porte - Références dimensionnelles

Portes coupe-feu EI₂ UNIVER

NINZ
FIREDOORS

UNIVER
coupe-feu

Porte à un vantail - Coupe horizontale

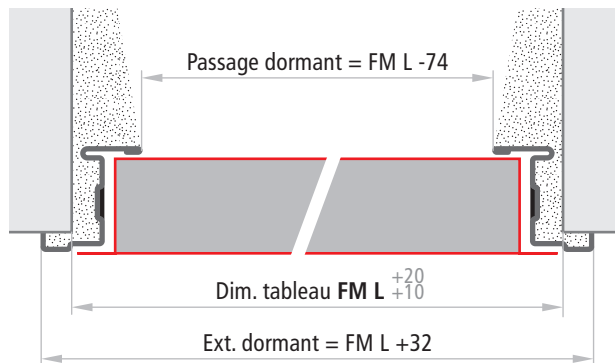

Porte sans battue inférieure - Coupe verticale

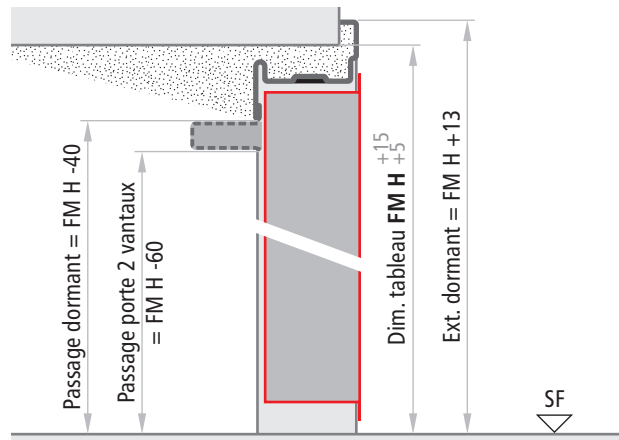

Porte avec battue inférieure interne et externe
Coupe verticale

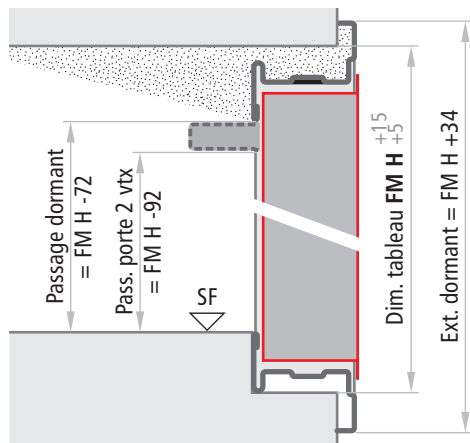

Porte avec battue inférieure interne
Coupe verticale

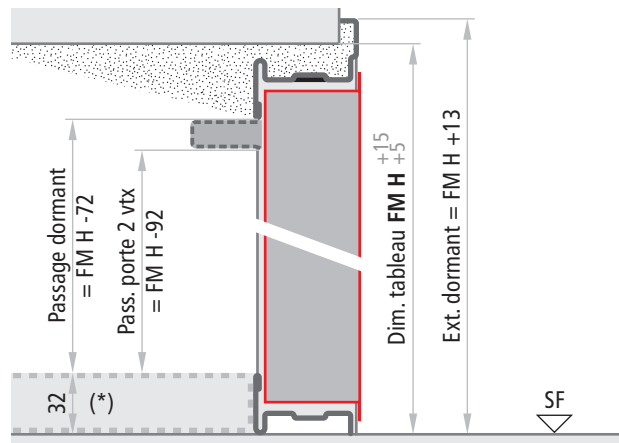

Porte à deux vantaux - Coupe horizontale

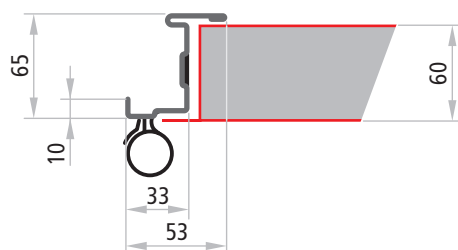
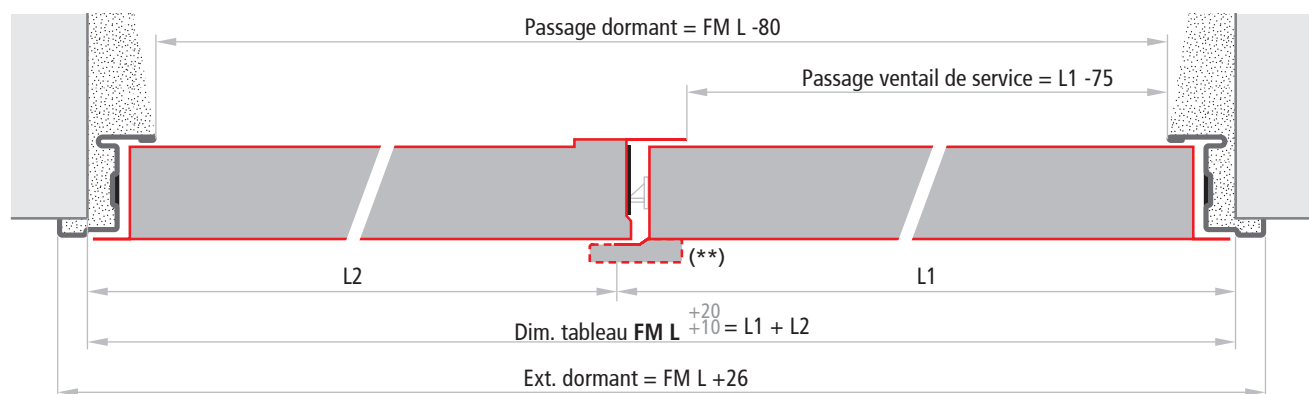

Dimensions dormant

- * prévoir une entretoise sous la traverse basse, mandataire si la porte est posée sur une issue de secours.
- ** Uniquement pour les portes coupe-feu EI₂90

NOTES

Les tolérances de tableau FM L +20, FM H +15, FM L +10, FM H +5 des dimensions indiquées sont à appliquer pour un remplissage aisé avec du ciment mortier dans l'espace entre le support et le dormant.

Épaisseur vantaux

EI ₆₀ - EI ₉₀	60 mm
-------------------------------------	-------

Mode de fixation

Portes coupe-feu EI₂ UNIVER

NINZ
FIREDOORS

FIXATION PAR SCELLEMENT AVEC LES PATTES DE FIXATION



En cas de fixation avec les pattes de fixation, il est conseillé de créer des entailles dans le support (section 80 x 200 mm). Les pattes de fixation doivent être pliées et bloquées dans le mur. Pour une bonne résistance au feu et une bonne tenue mécanique, le vide entre dormant et mur doit être rempli de ciment mortier.

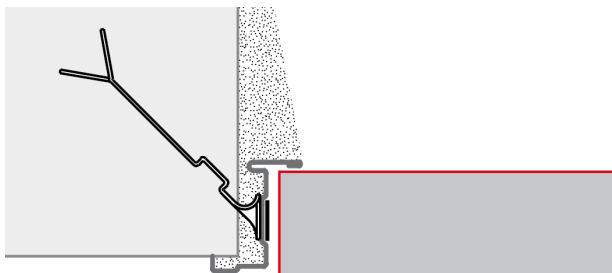

FIXATION A SCELLER PAR CHEVILLAGE

En cas de fixation par chevillage, les pattes de fixation servent d'entretoises et ne doivent pas être pliées. En utilisant des chevilles Würth art. 0910436112 ou similaires (non fournies par Ninz), la fixation se fait en perçant le joint intumescent. Les perçages dans le dormant sont déjà prédisposés. Pour une bonne résistance au feu et une bonne tenue mécanique, le vide entre dormant et mur doit être rempli de ciment mortier.

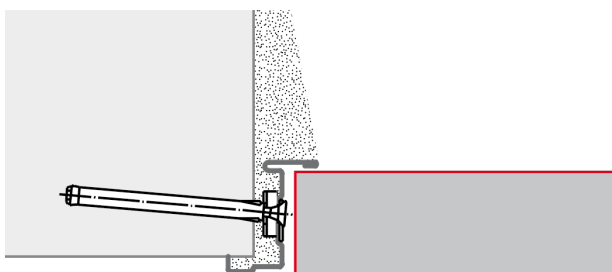

POSITION DES PATTES DE FIXATION

Porte à un vantail

Ouverture droite DX

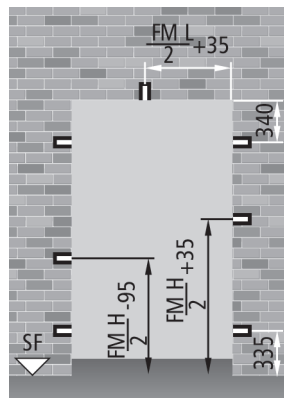

Ouverture gauche SX

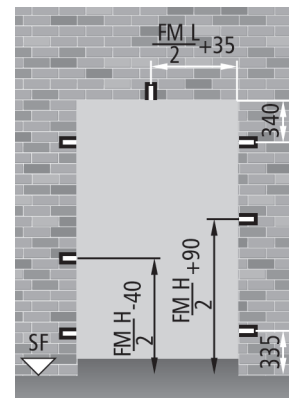

Porte à deux vantaux

Ouverture droite DX

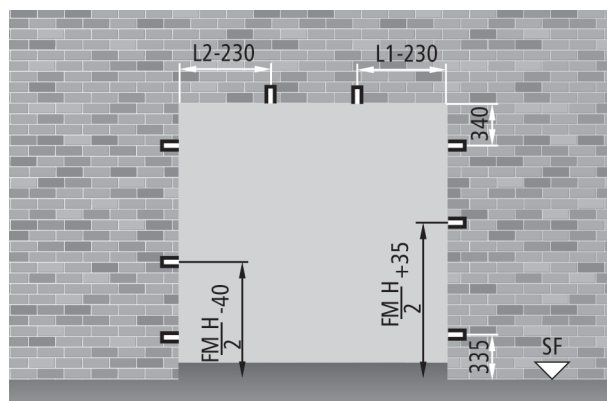

Ouverture gauche SX

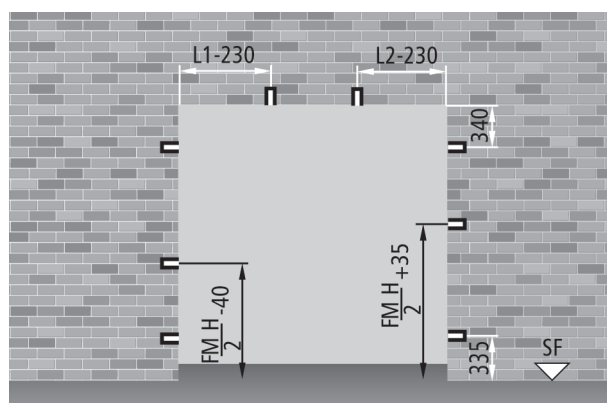

NOTES

Pour une installation dans les règles de l'art, les entailles dans le support pour les pattes de fixation doivent avoir les dimensions suivantes: 80 x 200 mm.

Dimensions à commander

Portes coupe-feu EI₂ UNIVER

NINZ
FIRE DOORS

DIMENSIONS A COMMANDER

Dim. Tableau

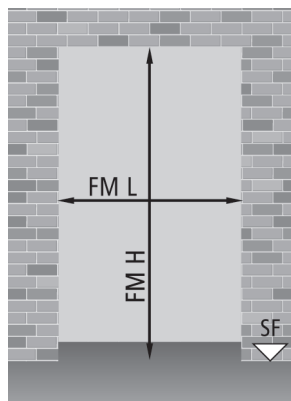

Passage dormant

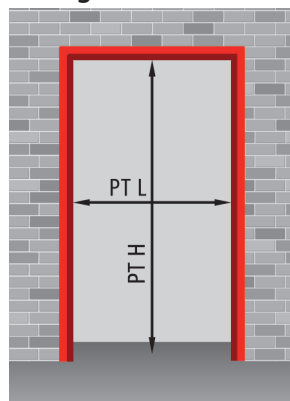

Porte à un vantail

PT L = FM L - 74
PT H = FM H - 40

Porte à deux vantaux

PT L = FM L - 80
PT H = FM H - 40

UNIVER
coupe-feu

Porte à un vantail FM L x FM H

dimensions standard			PT L x PT H			
			passage dormant			
800	x	2050 / 2100 / 2150	726	x	2010 / 2060 / 2110	EI ₂ 60; EI ₂ 90
900	x	2050 / 2100 / 2150	826	x	2010 / 2060 / 2110	EI ₂ 60; EI ₂ 90
1000	x	2050 / 2100 / 2150	926	x	2010 / 2060 / 2110	EI ₂ 60; EI ₂ 90
1100	x	2050 / 2100 / 2150	1026	x	2010 / 2060 / 2110	EI ₂ 60
dimensions sur mesure						
de 540 à 1150	x	de 1780 à 2150	de 466 à 1076	x	de 1740 à 2110	EI ₂ 60
dE 540 À 1000	x	dE 1780 À 2200	dE 466 À 926	x	dE 1740 À 2110	EI ₂ 90

Porte EI₂60 à deux vantaux FM L (L1+L2) x FM H

dimensions standard			PT L x PT H		H passage net	classe
			passage dormant		sans encombrement RC/STD	
1200 (600 + 600)	x	2050 / 2100 / 2150	1120	x 2010 / 2110	1990 / 2090	EI ₂ 60
1200 (700 + 500)	x	2050 / 2100 / 2150	1120	x 2010 / 2110	1990 / 2090	EI ₂ 60
1300 (650 + 650)	x	2050 / 2100 / 2150	1220	x 2010 / 2110	1990 / 2090	EI ₂ 60
1300 (800 + 500)	x	2050 / 2100 / 2150	1220	x 2010 / 2110	1990 / 2090	EI ₂ 60
1400 (700 + 700)	x	2050 / 2100 / 2150	1320	x 2010 / 2110	1990 / 2090	EI ₂ 60
1400 (900 + 500)	x	2050 / 2100 / 2150	1320	x 2010 / 2110	1990 / 2090	EI ₂ 60
1500 (750 + 750)	x	2050 / 2100 / 2150	1420	x 2010 / 2110	1990 / 2090	EI ₂ 60
1500 (1000 + 500)	x	2050 / 2100 / 2150	1420	x 2010 / 2110	1990 / 2090	EI ₂ 60
1600 (800 + 800)	x	2050 / 2100 / 2150	1520	x 2010 / 2110	1990 / 2090	EI ₂ 60
1700 (900 + 800)	x	2050 / 2100 / 2150	1620	x 2010 / 2110	1990 / 2090	EI ₂ 60
1800 (900 + 900)	x	2050 / 2100 / 2150	1720	x 2010 / 2110	1990 / 2090	EI ₂ 60
1900 (1000 + 900)	x	2050 / 2100 / 2150	1820	x 2010 / 2110	1990 / 2090	EI ₂ 60
2000 (1000 + 1000)	x	2050 / 2100 / 2150	1920	x 2010 / 2110	1990 / 2090	EI ₂ 60
dimensions sur mesure						
de 1000 (500+500) à 2000 (1000+1000)	x	de 1780 à 2150	de 920 à 1920	x de 1740 à 2110	de 1720 à 2090	EI ₂ 60

NOTES

Les portes à deux vantaux, sauf si demandé expressément par le client, sont fournies, par défaut, en sens d'ouverture droite tirante DX.

Dimensions à commander

Portes coupe-feu EI₂ UNIVER

NINZ
FIREDOORS

UNIVER
coupe-feu

Porte EI ₂ 90 à deux vantaux FM L (L1+L2) x FM H				PT L x PT H			H passage net
dimensions standard				passage dormant			sans encombrement RC/STD
1300	(800 + 500)	x	2050 / 2100 / 2150	1220	x	2010 / 2060 / 2110	1990 / 2040 / 2090
1400	(900 + 500)	x	2050 / 2100 / 2150	1320	x	2010 / 2060 / 2110	1990 / 2040 / 2090
1500	(1000 + 500)	x	2050 / 2100 / 2150	1420	x	2010 / 2060 / 2110	1990 / 2040 / 2090
1600	(800 + 800)	x	2050 / 2100 / 2150	1520	x	2010 / 2060 / 2110	1990 / 2040 / 2090
1700	(900 + 800)	x	2050 / 2100 / 2150	1620	x	2010 / 2060 / 2110	1990 / 2040 / 2090
1800	(900 + 900)	x	2050 / 2100 / 2150	1720	x	2010 / 2060 / 2110	1990 / 2040 / 2090
1900	(1000 + 900)	x	2050 / 2100 / 2150	1820	x	2010 / 2060 / 2110	1990 / 2040 / 2090
2000	(1000 + 1000)	x	2050 / 2100 / 2150	1920	x	2010 / 2060 / 2110	1990 / 2040 / 2090
dimensioni su misura							
da 1000 (500+500) a 2000 (1000+1000)		x	da 1780 a 2200	da 920 a 1920	x	da 1740 a 2160	da 1720 a 2140

Dimensions de passage - Encombrements

Portes coupe-feu EI₂ UNIVER

NINZ
FIREDOORS

DIMENSIONS DE PASSAGE ET ENCOMBREMENT AVEC OUVERTURE A 90°

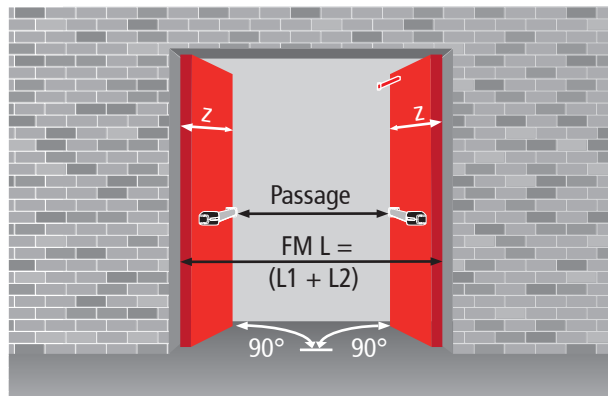
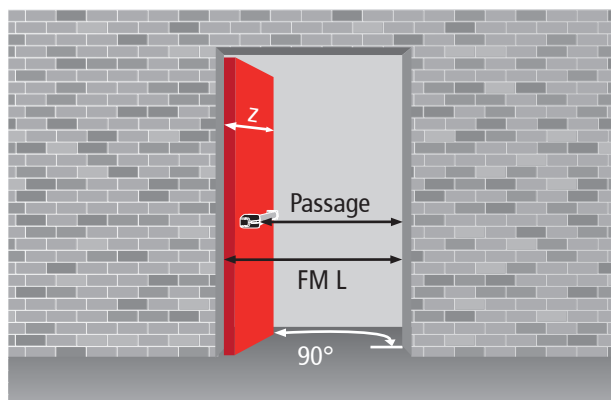

Calcul du passage

type d'antipanique	débord	porte à un vantail	porte à deux vantaux
EXUS	125	FML - 236	FML - 404
TWIST	100	FML - 211	FML - 354
SLASH	75	FML - 186	FML - 304
FAST TOUCH	75	FML - 186	FML - 304
encombrement vantail (sans poignée ou barre anti-panique)	-	FML - 111	FML - 154

DIMENSIONS D'ENCOMBREMENT AVEC OUVERTURE A 180°

Porte à un vantail

$$z = FML + 29$$

$$x = FML + 5$$

$$h \text{ poignée} = FMH/2 + 50$$

Porte à deux vantaux

$$z = L1 + 35 \quad z = L2 + 64$$

$$x = L1 + 5 \quad y = L2 + 35$$

$$h \text{ poignée} = FMH/2 + 50$$

$b = 130 \text{ max.}$ (seulement en présence d'antipanique ou M14 (fonction crémone pompier))

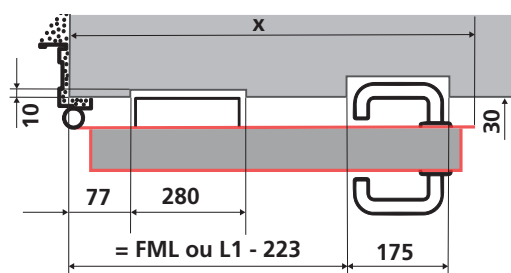
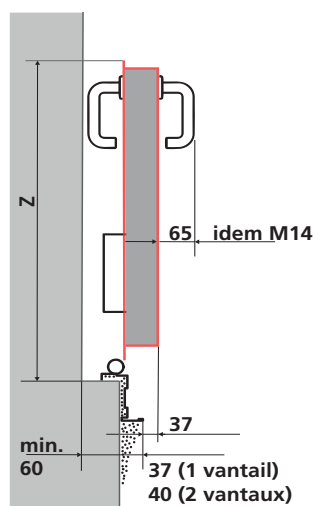
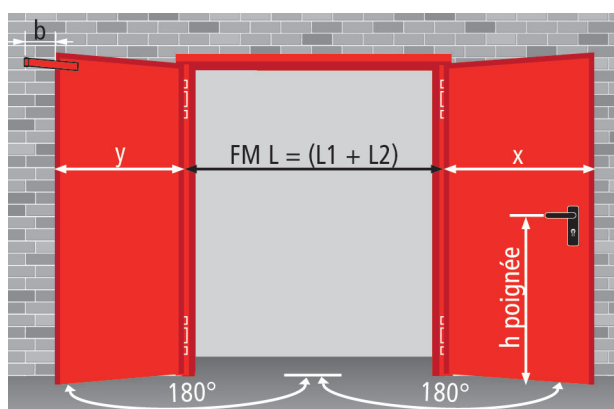
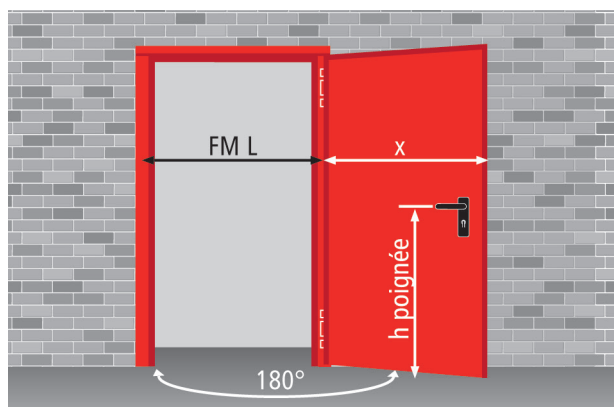

**"excellence du coupe-feu,
flexibilité du sur-mesure"**



Portes PROGET NINZ

VERSION COUPE-FEU EI₂

CARACTERISTIQUES	30 - 33
ACCESSOIRES SPECIFIQUES	34 - 39
PERFORMANCES SUPPLÉMENTAIRES	40 - 47
COUPES PORTE - REFERENCES DIMENSIONNELLES	48
MODE DE FIXATION STANDARD	49
MODE DE FIXATION EN OPTION	50 - 51
DIMENSIONS A COMMANDER	52 - 53
DIMENSIONS DE PASSAGE - ENCOMBREMENTS	54 - 55

LA PORTE COUPE-FEU SANS EQUIVALENT

“Qualité sans contestation”

- Porte particulièrement robuste pour un fonctionnement durable dans le temps
- Idéale pour être appliquée sur des supports à faible densité
- Sur demande, le dormant est complètement isolé pour une pose “à sec” de la porte
- Fabriquée sur mesure pour tous les besoins
- Porte entièrement galvanisée, y compris les parties “cachées”
- Fabriquée en tôle d’acier galvanisé à chaud, procédé “Sendzimir”
- Protection contre la corrosion même sur la coupe de la tôle
- Thermolaquage par poudres époxy-polyester et passage au four à 180°
- Epaisseur conséquente de peinture (plus de 70 microns)
- Excellente résistance à la corrosion démontrée par un test de 500 heures en brouillard salin
- Pas d’altération aux fortes variations climatiques, démontrée par un test de 2000 heures et des cycles de +60° à -10°, humidité 75%
- Finition esthétique de très haut niveau
- Structure gaufrée anti-éraflures de la peinture
- Personnalisation par un très large choix de teintes RAL

“Pratique à l’emploi”

- Dormant très robuste ce qui facilite l’ancrage dans le support
- S’adapte à tous types de support selon nos P.V.
- Choix entre plusieurs types de fixation
- Temps de pose sensiblement réduits
- Homologations pour de multiples applications sur différents supports
- Large champ dimensionnel
- Large gamme d’accessoires

“Adéquation aux Normes”

- Recherche en interne chez Ninz par le biais de bancs d’essais et instrumentations adéquates
- Tests de résistance au feu selon la norme EN 1634-1
- Tests mécaniques pour le marquage CE des accessoires
- Accessoires de la porte marqués CE étudiés et dimensionnés pour satisfaire les exigences des normes européennes
- Soins dans le choix des matériaux et de la méthodologie de fabrication
- Contrôles stricts sur le produit et sa conformité aux caractéristiques déclarées
- Certitude absolue d’un bon fonctionnement dans le temps

“Technologies de fabrication”

- La fabrication a lieu sur lignes de production modernes et fonctionnelles qui emploient technologies avancées en ce qui concerne les méthodes de fabrication. Cela assure une qualité constante d’un niveau élevée
- Tout le processus productif est étudié et développé en interne chez Ninz, partant de la matière première pour arriver au produit laqué et emballé. Cela garantit un contrôle complet de la porte

Sens d’ouverture

Indiquer le sens d’ouverture au moment de la commande

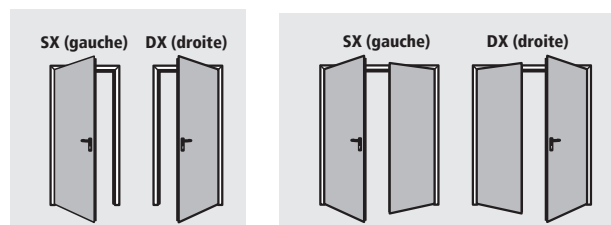

Porte un vantail disponible dans les classes:

🔥 EI₂60 🔥 EI₂120

🔥 EI₂ 60 CE



Porte à deux vantaux disponibles dans les classes:

🔥 EI₂60 🔥 EI₂90 🔥 EI₂120

🔥 EI₂ 60 CE



ELEMENTS STANDARD

Vantail

- Fabriqué en tôle d'acier galvanisé à chaud, procédé "Sendzimir", pressopliée et électro-soudée par points
- Battue périmétrale 3 côtés, dessous plane
- Renforts internes en profil d'acier galvanisé à chaud
- Panneau de laine de roche traitée et rendue solidaire de la tôle
- Plaques de renforts internes pour application éventuelle de ferme-porte (des deux côtés) et/ou barre antipanique (côté poussant)
- Epaisseur unique 60 mm

Dormant standard

- Robuste grâce à l'épaisseur de l'acier
- Fabriqué en acier galvanisé à chaud selon le procédé "Sendzimir"
- Equerres d'assemblage prémontées pour la mise en œuvre
- Gorges pour les joint intumescent et joint de fond de feuillure
- Fixation standard par pattes de fixation
- Sur demande, fixation par chevilles
- Ecarteur en bas qui sert de gabarit de pose
- Appui sur sol fini sans battue
- Gâches en plastique noir pour le pêne de serrure et les pions anti-dégondage
- Dormant livré en botte à assembler sur le chantier

Joints intumescents

- Montés sur le profil périmétral du dormant et le montant central des portes à 2 vantaux
- Montés sur et sous les vantaux, selon le Procès-Verbal

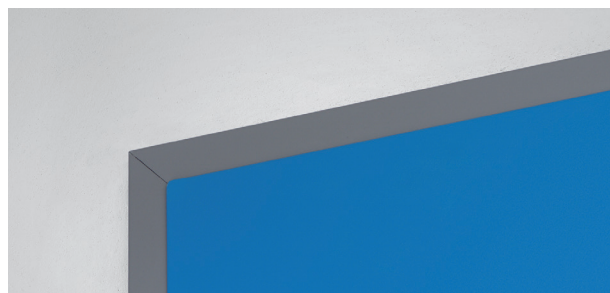

Paumelles

- 2 paumelles par vantail dont:
 - une portante montée sur roulement à billes et vis pointe-au pour le réglage vertical du vantail, marquée **CE** selon la norme EN 1935, classée pour une portée maxi de 160 kg, durée de vie 200.000 cycles, idéale pour les portes coupe-feu
 - une munie de ressort de rappel pour la fermeture automatique du vantail

Pions anti-dégondage

- Pions anti-dégondage de sécurité appliqués côté paumelles

Serrure

- Serrure réversible avec pêne et verrou centrale pour les portes EI₂60 un et deux vantaux ou EI₂90 et EI₂120 deux vantaux
- Serrure 3 points sur les portes EI₂120 à un vantail
- Marquée **CE** en conformité à la norme EN 12209
- Pouvant fonctionner avec un cylindre européen avec panneton DIN*

* cylindre profilé européen en 40+40 avec panneton DIN à commander à part (voir chapitre "Accessoires")

Poignée Hoppe SERTOS

Pour utilisation dans un E.R.P. (classe d'utilisation 4) sur plaque en inox satiné AISI 304 avec ressort de rappel, certifiée selon la norme EN 1906, classé par le maximum degré (5) de résistance à la corrosion et testée à 1 million de cycles pour la classe d'endurance (Cinq fois supérieur aux exigences demandés par la classe d'endurance 7)

- cote de l'axe du fouillot à 1050 mm du bas du vantail

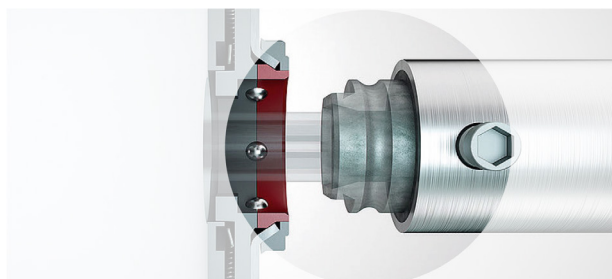

ELEMENTS STANDARD

Sélecteur de fermeture

- Les portes à deux vantaux prévoient un sélecteur de fermeture RC/STD pour assurer une fermeture séquentielle correcte des vantaux
- Marquage **CE** conforme à la norme EN 1158

Serrure du vantail passif

- Type "Flush-bolt" pour l'autoblocage du vantail passif
- Commande à levier pour la décondamnation des points haut et bas

Système d'accroche haut du vantail passif

- Dispositif actionné par la serrure du vantail passif dans le logement de la gâche haute
- Gâche haute en tôle emboutie avec rouleau en acier

Système d'accroche bas du vantail passif

- Tringle verticale avec embout en acier qui rentre dans la gâche de sol
- Gâche de sol en plastique non inflammable noir faisant office de butée de porte

Plaque d'identification

- Plaque d'identification avec toutes les données d'identification de la porte, selon la norme en vigueur

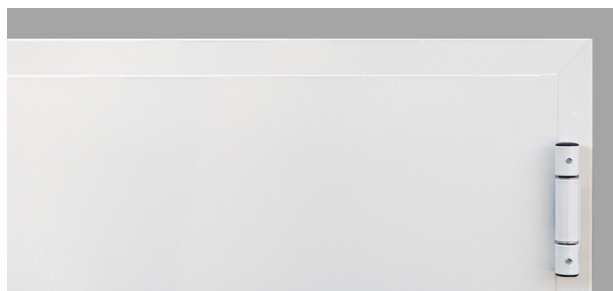

Finition

- Thermolaquage standard par poudres époxy-polyester et passage au four à 180°, surface gaufrée anti-éraflures
- Teinte standard blanche RAL 9010E (résistance aux U.V.)

Protection maximum dans l'emballage

- Protection individuelle de la porte par un film en polyéthylène extensible (PE)
- Emballage individuel pour chaque dormant par un film en polyéthylène extensible (PE)
- Caisses ajourées en bois très robustes pour la protection des portes et des accessoires

Poids des portes	classe	kg/m ² de tableau
1 vantail	EI ₂ 60	37
2 vantaux	EI ₂ 60	35
1 vantail	EI ₂ 120	42
2 vantaux	EI ₂ 90, EI ₂ 120	40

NOTES

En cas de relaquage de la porte suivre les indications spécifiques décrites sur la page "laquage".

Caractéristiques

Portes coupe-feu EI₂ PROGET

NINZ
FIRE DOORS

APPLICATION SUR D'AUTRES TYPES DE SUPPORT

Il est possible d'installer les portes selon différents type de supports en utilisant le bon choix de dormant selon nos préconisations ci-dessous:

- Dormant adapté à la fixation à sec par chevilles
- Dormant adapté à la fixation sur cloison plaques de plâtre
- Dormant pour application entre murs (montage en tunnel)

ACCESSOIRES

Sur demande, il est disponible un vaste choix d'accessoires et de finitions qui permettent de donner encore plus de valeur à la porte Proget

Obligations en matière de sécurité

- Portes pour sorties anti-paniques (voir barres anti-panique)
- Portes pour sorties de secours (voir poignées de secours)
- Portes normalement ouvertes qui doivent se refermer en cas d'incendie (conformité D.A.S. NFS 61937-2)

Obligations d'installation et d'utilisation

- Habillages de tableau
- Plusieurs types de gâches de sol
- Casquette anti-pluie et jets d'eau
- Vis de fixation spéciales
- Bandeaux et plinthes en inox
- Oculus (hublots) rectangulaires en dimensions standard et sur mesure et oculus (hublots) ronds
- Porte à un vantail avec dormant sur quatre côtés

Obligations liées au contrôle d'accès

- Possibilité de mettre notre gamme de serrures électriques "MAC" (sauf Proget EI₂ 120 à un vantail)
- Possibilité de mettre notre gamme de poignées électriques

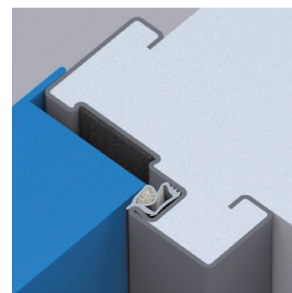

Amélioration des prestations

- Joints de fond de feuillure
- Cylindres
- Ferme-portes
- Sélecteurs de fermeture spéciaux
- Poignées spéciales

Personnalisation des finitions

- Laquage dans un vaste choix de teintes RAL
- NDD - Ninz Digital Decor, représentation graphique par impression jet d'encre spéciales et protection par vernis transparents. Possibilité de décors qui se déclinent à l'infini selon l'emplacement de la porte
- Poignées en couleur

NOTES

Les détails concernant les Accessoires sont présents dans les chapitres suivant du catalogue:

- Laquage et décors NDD
- Accessoires pour portes acier
- Poignées d'urgence et barres anti-panique

PROGET
coupe-feu

OCULUS AVEC VITRAGE COUPE-FEU

Sur demande, les portes à un et deux vantaux peuvent être fournies avec des oculus ronds ou rectangulaires avec un vitrage résistant au feu et ses parcloles spécifiques fixées par vis. Les caches parcloles sont standards pour les oculus ronds et sont en options sur les rectangulaires et carrés.

Limites liées aux normes

Selon les normes, le vitrage de l'échantillon soumis au test peut être diminué mais pas agrandi; de même, les bords périphériques adjacents aux oculus peuvent être agrandis mais pas diminués.

Les limites sont donc définies par ces indications.

Bords périphériques, position de l'oculus

Pour définir la „dimension du bord périphérique“ on entend la distance entre le bord périphérique de l'oculus à la dimension de tableau de la porte.

Position en hauteur des oculus ronds

dimensions oculus	FM H (tableau, mm)	position
Ø 300	min. 2050	Y=1600
Ø 300	inf. à 2050	Y=FM H - 450
Ø 400	min. 2150	Y=1600
Ø 400	de 2050 à 2149	Y=1550
Ø 400	inf. à 2050	Y=FM H - 500

Position en hauteur des oculus rectangulaires

dimensions oculus L x H	FM H (tableau, mm)	position
250/300/400 x 400	min. 2150	Z=1450
250/300/400 x 400	de 2050 à 2149	Z=1350
250/300/400 x 400	inf. à 2050	Z=FM H - 700
400 x 600	min. 2150	Z=1250
400 x 600	de 2050 à 2149	Z=1150
400 x 600	inf. à 2050	Z=FM H - 900

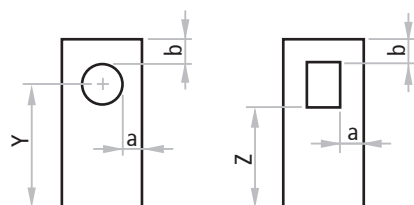

NOTES

Les positions et les dimensions des vitrages indiquées ci-dessus sont standard. D'autres positions et dimensions seront prises en considération seulement si les bords min. "a" et "b" et les dimensions maximale permises par le certificat du vitrage sont respectés. Le vitrage ne peut pas être fourni à part sauf en cas de remplacement. En présence d'oculus, il est fortement conseillé de monter un ferme-porte sur la porte afin d'avoir une fermeture contrôlée.



NOTES

En cas d'oculus rectangulaires ou carrés, les caches parcloles sont fournis en option.

Coupe vitrage rond

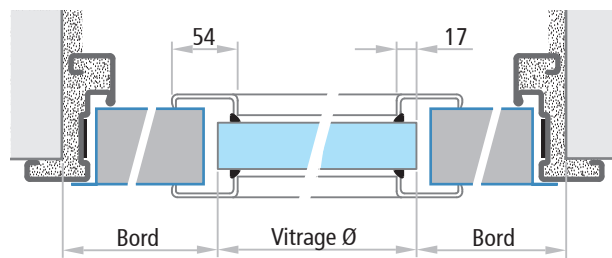

Coupe vitrage rectangulaire

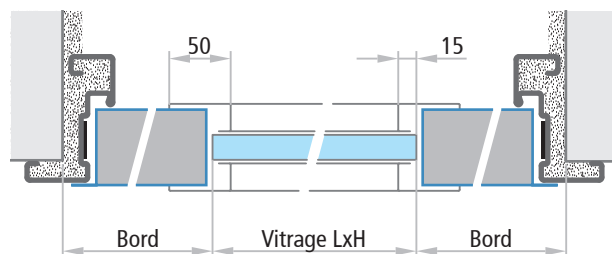

ATTENTION











En cas d'installation à l'extérieur il faut prévoir des vitrages appropriés pour ce type de pose. Pour plus d'informations concernant les vitrages coupe-feu, il faut consulter les "Notices" spécifiques à la dernière page de ce catalogue.

Accessoires spécifiques

Portes coupe-feu EI₂ PROGET

NINZ
FIRE DOORS

CARACTERISTIQUES OCLUSUS

model	classe	à support	fixation chevilles	plaques de plâtre avec dormant à recouvrement	dormant tunnel	dimensions vitrage		bord min.		dimension FM min.
						a	b	a	b	
	EI ₂ 60	✓	✓	✓	✓	Ø 300	300	300	900	
						Ø 400	300	300	1000	
	EI ₂ 120	✓	✓	✓	✓	Ø 300	300	300	900	
						Ø 400	300	300	1000	
	EI ₂ 60	✓	✓	✓	✓	Ø 300	300	300	L1 900 + L2 350	
						Ø 400	300	300	L1 1000 + L2 350	
	EI ₂ 90	✓	✓	✓	✓	Ø 300	300	300	L1 900 + L2 575	
						Ø 400	300	300	L1 1000 + L2 575	
	EI ₂ 120	✓	✓	✓	✓	Ø 300	300	300	L1 900 + L2 575	
						Ø 400	300	300	L1 1000 + L2 575	
	EI ₂ 60	✓	✓	✓	✓	Ø 300	300	300	L1 900 + L2 900	
						Ø 400	300	300	L1 1000 + L2 1000	
EI ₂ 90	✓	✓	✓	✓	Ø 300	300	300	L1 900 + L2 900		
					Ø 400	300	300	L1 1000 + L2 1000		
	EI ₂ 120	✓	✓	✓	✓	Ø 300	300	300	L1 900 + L2 900	
						Ø 400	300	300	L1 1000 + L2 1000	
						250 x 400	300	300	850	
						300 x 400	300	300	900	
	EI ₂ 60	✓	✓	✓	✓	400 x 400	300	300	1000	
						400 x 600	300	300	1000	
						≥ 250 ≤ 670 x ≥ 250 ≤ 620	300	300	850	
						250 x 400	300	300	L1 850 + L2 350	
	EI ₂ 60	✓	✓	✓	✓	300 x 400	300	300	L1 900 + L2 350	
						400 x 400	300	300	L1 1000 + L2 350	
						400 x 600	300	300	L1 1000 + L2 350	
						≥ 250 ≤ 670 x ≥ 250 ≤ 620	300	300	L1 850 + L2 350	
	EI ₂ 60	✓	✓	✓	✓	250 x 400	300	300	L1 850 + L2 850	
						300 x 400	300	300	L1 900 + L2 900	
						400 x 400	300	300	L1 1000 + L2 1000	
						400 x 600	300	300	L1 1000 + L2 1000	
	EI ₂ 60	✓	✓	✓	✓	≥ 250 ≤ 670 x ≥ 250 ≤ 620	300	300	L1 850 + L2 850	
						250 x 400	370	300	990	
						300 x 400	370	300	1040	
						400 x 400	370	300	1140	
	EI ₂ 120	✓	✓	✓	✓	600 x 400	370	300	1340	
						≥ 250 ≤ 600 x ≥ 250 ≤ 400	370	300	990	
						250 x 400	300	300	L1 850 + L2 575	
						300 x 400	300	300	L1 900 + L2 575	
	EI ₂ 90	✓	✓	✓	✓	400 x 400	300	300	L1 1000 + L2 575	
						≥ 250 ≤ 600 x ≥ 250 ≤ 400	300	300	L1 850 + L2 575	
						250 x 400	300	300	L1 850 + L2 575	
						300 x 400	300	300	L1 900 + L2 575	
	EI ₂ 120 pour le feu côté paumelles	✓	✓	✓	✓	400 x 400	300	300	L1 1000 + L2 575	
						≥ 250 ≤ 600 x ≥ 250 ≤ 400	300	300	L1 850 + L2 575	
						250 x 400	300	300	L1 850 + L2 850	
						300 x 400	300	300	L1 900 + L2 900	
	EI ₂ 90	✓	✓	✓	✓	400 x 400	300	300	L1 1000 + L2 1000	
						≥ 250 ≤ 600 x ≥ 250 ≤ 400	300	300	L1 850 + L2 850	
						250 x 400	300	300	L1 850 + L2 850	
						300 x 400	300	300	L1 900 + L2 900	
	EI ₂ 120 pour le feu côté paumelles	✓	✓	✓	✓	400 x 400	300	300	L1 1000 + L2 1000	
						≥ 250 ≤ 600 x ≥ 250 ≤ 400	300	300	L1 850 + L2 850	
						250 x 400	300	300	L1 850 + L2 850	
						300 x 400	300	300	L1 900 + L2 900	
	EI ₂ 120 pour le feu côté paumelles	✓	✓	✓	✓	400 x 400	300	300	L1 1000 + L2 1000	
						≥ 250 ≤ 600 x ≥ 250 ≤ 400	300	300	L1 850 + L2 850	

PROGET
coupe-feu

Accessoires spécifiques

Portes coupe-feu EI₂ PROGET

NINZ
FIRE DOORS

HABILLAGES DE TABLEAU POUR PORTES PROGET

IM 1

Habillage à assembler au dormant Proget dans le but d'habiller le tableau. Conçu en acier galvanisé à chaud selon le principe "Sendzimir", thermolaqué en poudres époxy-polyester de la même teinte que le dormant. Profilé trois côtés, assemblage des angles à 45°. Gorge par vis et chevilles de fixation (vis et chevilles non fournies).

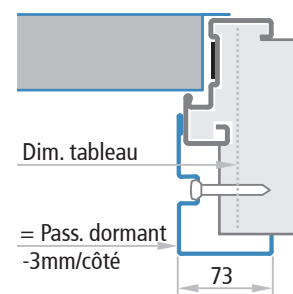
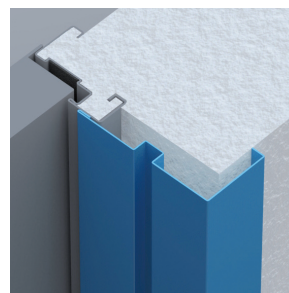

IM 3

Habillage à assembler au dormant Proget dans le but d'habiller le tableau, particulièrement adapté aux portes Proget EI₂120 avec fixation par vis/chevilles. Conçu en acier galvanisé à chaud selon le principe "Sendzimir", thermolaqué en poudres époxy-polyester de la même teinte que le dormant. Profilé trois côtés, assemblage des angles à 45°, fixation par silicone (non fourni).

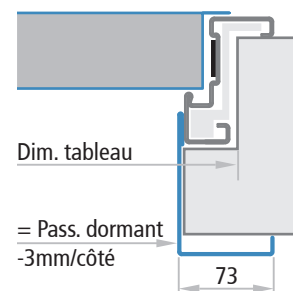
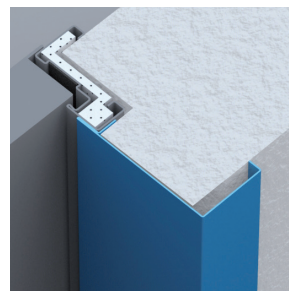

IM 4

Habillage à visser au dormant Proget avec fonction d'habillage du tableau. Conçu en acier galvanisé à chaud selon le principe "Sendzimir", thermolaqué en poudres époxy-polyester de la même teinte que le dormant. Profilé trois côtés, assemblage des angles à 90°.

Fixation par vis fournies. Les trous sur le dormant pour la fixation de l'habillage sont déjà prévus. Il est conseillé d'utiliser le joint de fond de feuillure pour cacher les têtes de vis.

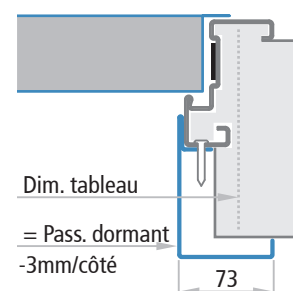
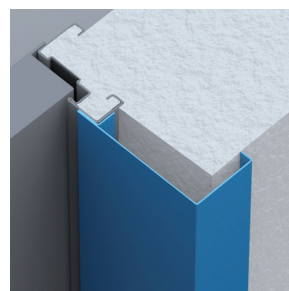

JOINTS DE FOND DE FEUILLURE CR

Joint de fond de feuillure CR en profil extrudé de couleur noire, à couper et à mettre par pression dans la gorge du dormant prévue à cet effet et sur le couvre-joint central des portes à 2 vantaux.



SEUIL

Seuil fixe en aluminium anodisé avec joint de fond de feuillure. Pour les portes à 1 ou 2 vantaux, il doit être fixé au sol par vis et chevilles (non fournies).

NOTES

Cet accessoire est fourni seulement lorsque la porte est commandée avec une performance de résistance à la transmittance ou isolation thermique.

Pour la pose, le seuil s'adapte au dormant de la porte par un perçage pour la fixation. Le seuil doit être également fixé au sol par du silicone qui assure l'étanchéité.

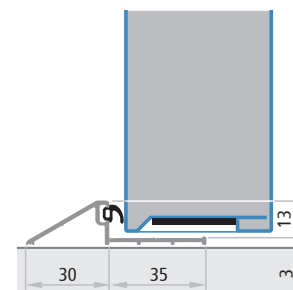
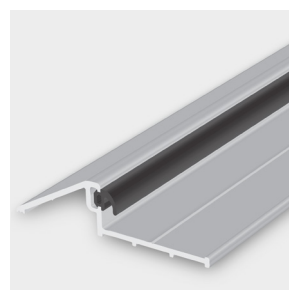

Accessoires spécifiques

Portes coupe-feu EI₂ PROGET

NINZ
FIRE DOORS

PROGET
coupe-feu

SERRURE 3 POINTS

Sur demande, pour une meilleure résistance, les portes Proget à un et deux vantaux peuvent être munies de serrure 3 points latéraux (la porte Proget EI₂120 un vantail est munie de serrure 3 points de série). Associé avec cylindre et poignée M1Xs inox brossé intérieur/extérieur. Disponible en version antipanique et de secours. Peut être associée aux poignées ou barres antipanique EXUS, TWIST, SLASH type BM (avec demi-ensemble), marquées CE.

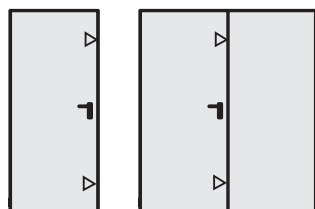

▷ Points de fermeture supplémentaires

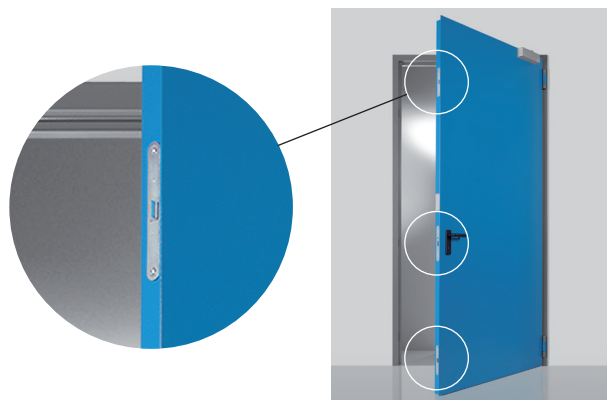

NOTES

La serrure 3 points peut être combiné avec les poignées de type M1, M1C, M1X, M1Xs, M11, M11X et M11Xs seulement.

GÂCHE DE SOL EN ACIER

Gâche de sol métallique pour porte Proget à deux vantaux en acier embouti puis galvanisé à chaud. Comprend une butée de porte, l'entrée de crémone encastrée dans le sol (pour vantail passif) + 3 vis + 3 chevilles fournies. Conseillée à la place de la gâche sol en plastique quand les portes restent normalement ouvertes pour le passage de chariots élévateurs ou engins lourds.

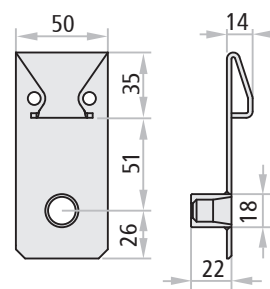

Gâche de sol PROGET en acier

DISPOSITIF „N626“ - GÂCHE DE SOL AFFLEURANTE AVEC BUTEE VANTAIL

Le dispositif „N626“ est à employer à la place des gâches de sol fixes pour les portes Proget à deux vantaux retenues normalement ouvertes. Ce dispositif offre l'avantage d'avoir la retenue du vantail passif (semi-fixe) caché dans le sol, qu'il ressort uniquement en cas de fermeture du vantail passif. Conçu pour réduire le risque de trébucher, il est plus pratique et esthétique et assure une fermeture correcte de la porte.

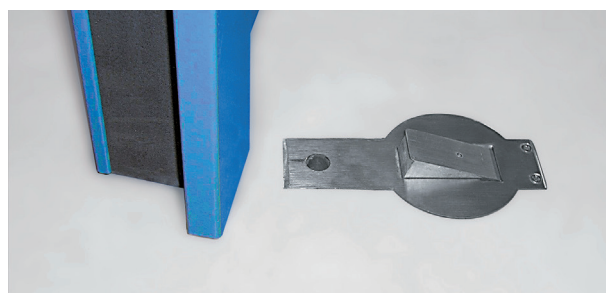

NOTES

Pour l'installation du dispositif N626 il est nécessaire de prévoir la mise en œuvre d'une gaine dans le sol. La pose du dispositif doit être exécutée par du personnel qualifié.

Accessoires spécifiques

Portes coupe-feu EI₂ PROGET

NINZ
FIRE DOORS

DORMANT SUR QUATRE COTES

Sur demande, les portes Proget à un vantail peuvent être fournies avec dormant sur quatre côtés et vantail avec ou sans aile de recouvrement basse. Ce type de porte est conçu surtout pour les locaux techniques ou courettes. Le dormant sur quatre côtés est incompatible pour les applications suivantes: portes installées sur issues de secours, portes à deux vantaux, portes possédantes caractéristiques environnementales, fixation sur cloison en plaques de plâtre, combinaison avec habillage de tableau.

ATTENTION

En cas de dormant sur quatre côtés, le centre de la béquille est déplacé vers le haut de 15 mm par rapport au placement standard.

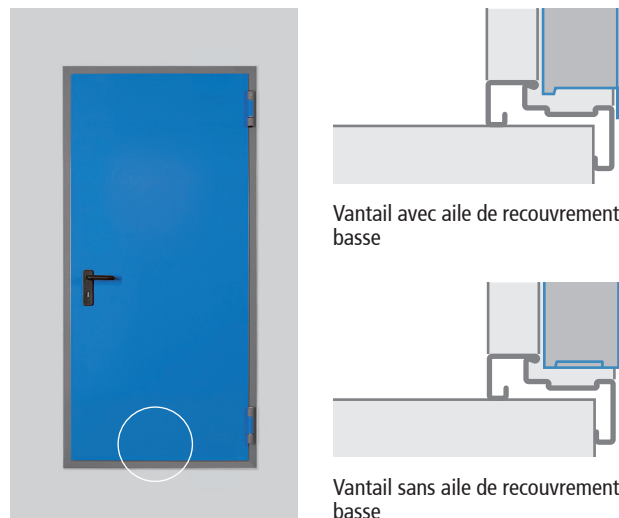

Coupes porte - Références dimensionnelles

Porte à un vantail avec dormant sur 4 côtés et vantail avec aile de recouvrement basse

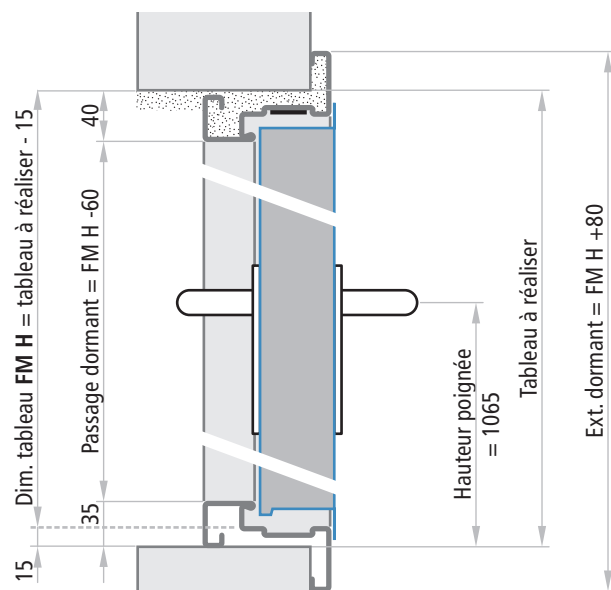

Coupe verticale

Porte à un vantail avec dormant sur 4 côtés et vantail sans aile de recouvrement basse

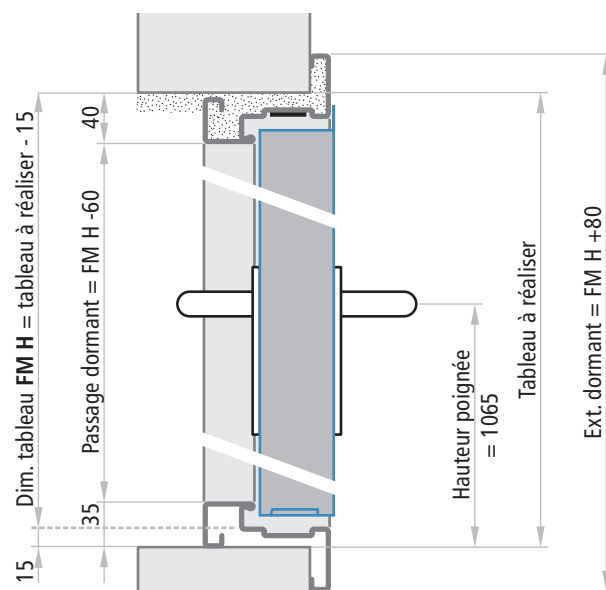

Coupe verticale

Accessoires spécifiques

Portes coupe-feu EI₂ PROGET

NINZ
FIREDOORS

D.A.S. NFS 61937-2 (dispositif actionné de sécurité)

Les portes coupe-feu Proget EI₂60 à un et à deux vantaux répondent aux exigences de la norme NFS 61937-2 (portes maintenues ouvertes en position d'attente et se referment en cas de déclenchement d'incendie pour se mettre en position de sécurité).



PROGET
coupe-feu

prestation	caractéristique	typologie	accessoires obligatoires	référence catalogue
EI ₂ 60 NFS 61937-2	D.A.S.	1 vantail FM de 730 à 1330 x de 1952 à 2480	- nr. 1 CP2-EMF côté paumelles	ACCESSOIRES
		2 vantaux FM de 1460 à 2540 x de 1952 à 2480	- nr. 1 RC2-EMF1 côté paumelles	ACCESSOIRES

C5 (durée de vie de 200.000 cycles)

Les portes coupe-feu Proget EI₂60 à un et à deux vantaux sont homologuées C5 pour l'installation des accessoires prévus, selon les critères du tableau ci-dessous.

prestation	caractéristique	typologie	accessoires obligatoires	référence catalogue
EI ₂ 60-C5	Durée de vie 200.000 cycles	un vantail	- nr. 1 ferme-porte	ACCESSOIRES
		deux vantaux	- nr. 2 fermes-porte	ACCESSOIRES

Performances supplémentaires

Portes coupe-feu EI₂ PROGET

NINZ
FIRE DOORS

PORTES POUR INTÉRIEUR



Vous trouverez dans le tarif Proget les COMBI. à rajouter sur la porte pour obtenir les performances supplémentaires.

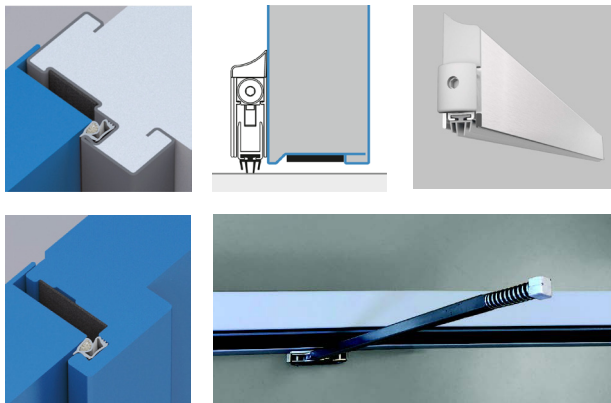

ATTENTION

Pour les limites dimensionnelles selon les certifications et homologations des portes coupe-feu et dans le but de respecter les dimensions des bords A et B minimum doivent faire référence aux pages spécifiques de ce catalogue.

Les valeurs de transmittance thermique W/m^2K indiquées dans le tableau ci-dessous sont obtenues par calcul appliqué sur échantillons avec des dimensions de 1,23x2,18m pour une surface $\leq 3,6m^2$ ou des dimensions de 2,00x2,18m pour une surface $> 3,6m^2$, selon la norme EN ISO 10077-1. Les valeurs indiquées sont valables seulement si la porte est installées avec les accessoires et selon les critères suivants:

- dormant Z (d'angle) de type standard à sceller ou predisposé pour la fixation par vis/chevilles
- isolation du dormant (avec du ciment mortier ou plaques de plâtre)
- application du joint de fond de feuillure CR sur tout le périmètre du dormant et le profil central des portes à deux vantaux
- application de la plinthe automatique

En cas d'oculus avec des dimensions supérieures à celles essayées (300x400mm), jusqu'à un maximum de 400x600mm, il faut interroger l'usine pour connaître la valeur de la transmittance thermique; la prestation acoustique demeure identique.

Pour la performance acoustique, en cas de porte à deux vantaux avec L1 et L2 inégaux, il faut prendre la valeur inférieur du R_w qui s'applique.

ex.1: vantaux pleines H=2150; L1=1000; L2= 500 utiliser 32 dB

ex.2: vantaux pleines H=2150; L1=1200; L2=1000 utiliser 35 dB.

Performances supplémentaires

Portes coupe-feu EI₂ 60/90/120 PROGET

NINZ
FIRE DOORS



PORTES POUR INTÉRIEUR

Performances et classement

dimensions FM L x H	classe	dormant Z (d'angle) std	dormant à recouvrement	dormant pour montage en tunnel	Combi. Thermique/GS - Combi. Thermique/GSV classe atteinte avec joint de fond de feuillure CR et plinthe automatique			Combi. Thermique classe atteinte avec joint de fond de feuillure CR et seuil fixe		
					transmittance thermique selon EN 10077-1:2018 et EN 10077-2:2018 CNR CP3/35/02/2019 et CP3/35/03/2014	isolation acoustique selon EN ISO 140-3 et IFT n. 16-000122-PR03	durée de vie C5 avec CP 15-002672-PR01	transmittance thermique selon EN 10077-1:2018 et EN 10077-2:2018 CNR CP3/35/02/2019 et CP3/35/03/2014	durée de vie C5 avec CP 15-002672-PR01 CNR CP3/35/02/2019 et CP3/35/03/2014	
sans oculus 	≤ 3,6 m ²	EI ₂ 60	✓		1,4 W/m ² K		✓	1,3 W/m ² K	✓	
	≤ 3,6 m ²	EI ₂ 60		✓	1,3 W/m ² K		✓	1,3 W/m ² K	✓	
	≤ 3,6 m ²	EI ₂ 60		✓	1,5 W/m ² K		✓	1,5 W/m ² K	✓	
	≤ 3,6 m ²	EI ₂ 120	✓		1,4 W/m ² K			1,4 W/m ² K		
	≤ 3,6 m ²	EI ₂ 120		✓	1,4 W/m ² K			1,3 W/m ² K		
	800 - 1100 x 2000 - 2250	EI ₂ 120	✓			Rw = 36 dB				
	1101 - 1340 x 2000 - 2250	EI ₂ 120	✓			Rw = 35 dB				
800 - 1340 x 2251 - 2640	EI ₂ 120	✓			Rw = 34 dB					
676 - 1150 x 1952 - 2150	EI ₂ 60	✓	✓			✓		✓		
710 - 1150 x 1900 - 2150	EI ₂ 120	✓	✓							
avec oculus 300x400 	≤ 3,6 m ²	EI ₂ 60	✓		1,9 W/m ² K		✓	1,9 W/m ² K	✓	
	≤ 3,6 m ²	EI ₂ 60		✓	1,9 W/m ² K		✓	1,9 W/m ² K	✓	
	≤ 3,6 m ²	EI ₂ 60		✓	2,1 W/m ² K		✓	2,0 W/m ² K	✓	
	≤ 3,6 m ²	EI ₂ 120	✓		1,9 W/m ² K			1,9 W/m ² K		
	≤ 3,6 m ²	EI ₂ 120		✓	1,8 W/m ² K			1,8 W/m ² K		
	800 - 1100 x 2000 - 2250	EI ₂ 120	✓			Rw = 36 dB				
	1101 - 1340 x 2000 - 2250	EI ₂ 120	✓			Rw = 35 dB				
800 - 1340 x 2251 - 2640	EI ₂ 120	✓			Rw = 34 dB					
900 - 1150 x 1952 - 2150	EI ₂ 60	✓	✓			✓		✓		
900 - 1150 x 1900 - 2150	EI ₂ 120	✓	✓							
sans oculus 	≤ 3,6 m ²	EI ₂ 60	✓		1,8 W/m ² K		✓	1,8 W/m ² K	✓	
	> 3,6 m ²	EI ₂ 60	✓		1,5 W/m ² K		✓	1,4 W/m ² K	✓	
	≤ 3,6 m ²	EI ₂ 60		✓	1,8 W/m ² K		✓	1,7 W/m ² K	✓	
	> 3,6 m ²	EI ₂ 60		✓	1,4 W/m ² K		✓	1,4 W/m ² K	✓	
	≤ 3,6 m ²	EI ₂ 60		✓	1,9 W/m ² K		✓	1,9 W/m ² K	✓	
	> 3,6 m ²	EI ₂ 60		✓	1,6 W/m ² K		✓	1,5 W/m ² K	✓	
	≤ 3,6 m ²	EI ₂ 120	✓		1,8 W/m ² K		✓ **	1,8 W/m ² K		
	> 3,6 m ²	EI ₂ 120	✓		1,5 W/m ² K		✓ **	1,5 W/m ² K		
	≤ 3,6 m ²	EI ₂ 90/120		✓	1,8 W/m ² K		✓ **	1,8 W/m ² K		
	> 3,6 m ²	EI ₂ 90/120		✓	1,5 W/m ² K		✓ **	1,4 W/m ² K		
	FM min 1000 (L1/L2 max 799) x 2000 - 2670	EI ₂ 120	✓			Rw = 32 dB	✓ **			
	(L1 ou L2) 800 - 1100 x 2000 - 2250	EI ₂ 120	✓			Rw = 36 dB	✓ **			
	(L1 ou L2) 1101 - 1150 x 2000 - 2250	EI ₂ 120	✓			Rw = 35 dB	✓ **			
	(L1 ou L2) 800 - 1150 x 2251 - 2300	EI ₂ 120	✓			Rw = 34 dB	✓ **			
	890 - 2300 x 1775 - 2150	EI ₂ 60	✓	✓			✓		✓	
1175 - 2300 x 1775 - 2150	EI ₂ 90		✓			✓ **				
1175 - 2300 x 1775 - 2150	EI ₂ 120	✓	✓			✓ **				
avec oculus 300x400 	≤ 3,6 m ²	EI ₂ 60	✓		2,3 W/m ² K		✓	2,3 W/m ² K	✓	
	> 3,6 m ²	EI ₂ 60	✓		2,1 W/m ² K		✓	2,1 W/m ² K	✓	
	≤ 3,6 m ²	EI ₂ 60		✓	2,3 W/m ² K		✓	2,3 W/m ² K	✓	
	> 3,6 m ²	EI ₂ 60		✓	2,1 W/m ² K		✓	2,0 W/m ² K	✓	
	≤ 3,6 m ²	EI ₂ 60		✓	2,5 W/m ² K		✓	2,4 W/m ² K	✓	
	> 3,6 m ²	EI ₂ 60		✓	2,2 W/m ² K		✓	2,2 W/m ² K	✓	
	≤ 3,6 m ²	EI ₂ 120	✓		2,3 W/m ² K		✓ **	2,3 W/m ² K		
	> 3,6 m ²	EI ₂ 120	✓		2,1 W/m ² K		✓ **	2,0 W/m ² K		
	≤ 3,6 m ²	EI ₂ 90/120		✓	2,3 W/m ² K		✓ **	2,2 W/m ² K		
	> 3,6 m ²	EI ₂ 90/120		✓	2,0 W/m ² K		✓ **	2,0 W/m ² K		
	FM min 1000 (L1/L2 max 799) x 2000 - 2670	EI ₂ 120	✓			Rw = 32 dB	✓ **			
	(L1 ou L2) 800 - 1100 x 2000 - 2250	EI ₂ 120	✓			Rw = 36 dB	✓ **			
	(L1 ou L2) 1101 - 1150 x 2000 - 2250	EI ₂ 120	✓			Rw = 35 dB	✓ **			
	(L1 ou L2) 800 - 1150 x 2251 - 2300	EI ₂ 120	✓			Rw = 34 dB	✓ **			
	1250 * - 2300 x 1775 - 2150	EI ₂ 60	✓	✓			✓		✓	
1475 * - 2300 x 1775 - 2150	EI ₂ 90		✓							
1475 * - 2300 x 1775 - 2150	EI ₂ 120	✓	✓							



* = seulement un vantail avec oculus

** = dimensions max. de chaque vantail 1000x2150 mm

PROGET
coupe-feu

PORTES EXTÉRIEURES PIETONNES

Certificat CE 1404 - CPR -3737
EN 16034:2014 EN 14351-1:2006+A2:2016

Les normes EN 16034 EN 14351-1 définit comme porte extérieure celle qui sépare le climat intérieur du climat extérieur d'un bâtiment. Pour être appropriées à cette utilisation, les portes doivent être marquées  selon les normes EN 16034:2014 et EN 14351-1:2006+A2:2016. En outre, si la porte est installée en sortie de secours équipée d'une barre anti-panique ou béquillage double anti-panique, elle est aussi soumise au système d'attestation de conformité type 1, et donc il est nécessaire d'avoir un Certificat  délivré par un organisme agréé. Pour Ninz c'est l'attestation 1404-CPR-3737.

Les portes Proget coupe-feu pour extérieur doivent être commandées avec des COMBI. CE/Est appropriés (voir dans le tarif Proget coupe-feu). Ces Combi seront à choisir en fonction des prestations requises (voir le tableau à la page suivante) et en tenant compte des obligations selon les normes nationales.

De cette façon chaque porte sera estampillée  et aura son certificat imposé par la réglementation.

ATTENTION

Pour les limites dimensionnelles, les bords minimum et les possibilités de production doivent faire référence aux pages spécifiques de ce catalogue.

Les valeurs de transmittance thermique W/m²K indiquées dans le tableau à la page suivante sont obtenues par calcul appliqué sur échantillons avec des dimensions de 1,23x2,18m pour une surface ≤3,6m² ou des dimensions de 2,00x2,18m pour une surface >3,6m², selon la norme EN ISO 10077-1.

Les valeurs indiquées sont valables seulement si la porte est installées avec les accessoires et selon les critères suivants:

- dormant à 4 côtés (la traverse avec battue inférieure doit être installée)
- dans le cas où la porte serait installée sur une sortie d'urgence, il est nécessaire de rehausser le sol côté poussant pour cacher le profil de battue inférieure
- isolation du dormant avec de la mousse polyuréthane ou du ciment mortier
- application du joint de fond de feuillure sur tout le périmètre du dormant et le profil central des portes à deux vantaux
- application de silicone sur le bord périphérique du dormant (côté poussant)
- pour des portes avec oculus: utilisation de vitrage isolant à faible émission 3+3 / 12 / 3+3 mm, constitué de 2 vitrages feuilletés 3+3 classés 2B2, dimensions max 300x400mm.

Pour des oculus de dimensions supérieures 300x400 et jusqu'à un maximum de 400x600mm, il faut interroger l'usine pour connaître la valeur de la transmittance thermique; toutes les autres prestations demeurent identiques.

Pour la performance acoustique, en cas de porte à deux vantaux avec L1 et L2 inégaux, il faut prendre la valeur inférieur du Rw qui s'applique.

ex.1: vantaux pleines H=2150; L1=1000; L2= 500 utiliser 30 dB,
ex.2: vantaux pleines H=2150; L1=1200; L2=1000 utiliser 32 dB.

NOTES

Pour plus d'informations concernant la pose en extérieur, il faut consulter les "Notices" à la dernière page de ce catalogue.



ZAVOD ZA
GRADNENIŠTVO
SLOVENIJE
SLOVENIAN
NATIONAL BUILDING
AND CIVIL ENGINEERING
INSTITUTE
Dimičeva ulica 12
1000 Ljubljana
Slovenija
info@zag.si
www.zag.si
Notified certification body
NB 1404

Certificate of constancy of performance

1404 – CPR – 3737

In compliance with Regulation (EU) No 305/2011 of the European Parliament and of the Council of 9 March 2011 (the Construction Products Regulation or CPR), this certificate applies to the construction product

Single and double leaf fire door PROGET EI 60
(doors that fall within the scope of standard EN 14351-1:2006+A2:2016)

placed on the market under the name or trade mark of
NINZ S.p.A.,
Corso Trento 2, 38061 Ala (TN), Italy

and produced in the manufacturing plants
NINZ S.p.A.,
Corso Trento 2, 38061 Ala (TN), Italy
and
NINZ S.p.A.,
Via Negrelli 17, 39100 Bolzano, Italy.

This certificate attests that all provisions concerning the assessment and verification of constancy of performance described in Annex ZA of the standards

EN 16034:2014 and EN 14351-1:2006+A2:2016

under system 1 for the performance set out in this certificate are applied and that the factory production control conducted by the manufacturer is assessed to ensure the

constancy of performance of the construction product.

This certificate was first issued on 4. 6. 2024 and will remain valid until 4. 6. 2029 as long as neither the harmonised standards, the construction products, the AVCP method nor the manufacturing conditions in the plant are modified significantly, unless suspended or withdrawn by the notified product certification body.

Detailed information about the scope of the product is given in the annex to this certificate.

Ljubljana, 4. 6. 2024



Authorised signatory of the Certification body:
mag. Egon Milost, univ.dipl.inž.grad.



ZAG-001-308-2017

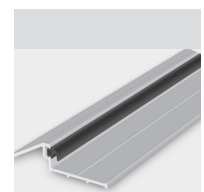
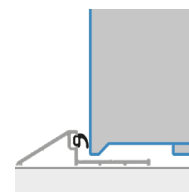
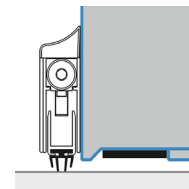
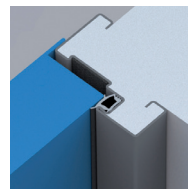

This certificate has a total of 2 pages

Certificate No. 1404 – CPR – 3737, issue 1

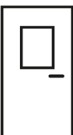

Porte Proget COUPE-FEU EI ₂ 60  Certificat CE: 1404 - CPR -3737		Dormant Z	Dormant à recou-	Dormant tunnel	Ensemble avec joint de butée CR et ferme-porte pour version C5		Ensemble avec joint de butée CR, joint de seuil et ferme-porte pour version C5	
					CE	CE C5	CE Sa/SF	CE Sa/SF C5
Sans oculus 	EN 16034:2014							
	Résistance au feu	✓	✓	✓	EI ₂ 60	EI ₂ 60	EI ₂ 60	EI ₂ 60
	Contrôle des fumées	✓	✓	✓	N.P.D.	N.P.D.	Sa	Sa
	Cap. de déverrouillage – fermeture	✓	✓	✓	N.P.D.	N.P.D.	N.P.D.	N.P.D.
	Fermeture automatique	✓	✓	✓	C	C	C	C
	Dur. de la capacité de déverrouillage	✓	✓	✓	N.P.D.	N.P.D.	N.P.D.	N.P.D.
	Dur. de la fermeture automatique							
	- Contre la dégradation	✓	✓	✓	0	5	0	5
	- Contre la corrosion	✓	✓	✓	N.P.D.	N.P.D.	N.P.D.	N.P.D.
	EN 14351-1:2006+A2:2016							
	Perméabilité à l'air	✓	✓	✓	N.P.D.	N.P.D.	2	2
	Étanchéité à l'eau	✓	✓	✓	N.P.D.	N.P.D.	1A	1A
	Résistance à la charge du vent							
	- porte de FM ≤ 1140x2150	✓	✓	✓	N.P.D.	N.P.D.	C1	C1
	- porte de FM > 1140x2150	✓	✓	✓	N.P.D.	N.P.D.	N.P.D.	N.P.D.
	Résistance aux chocs	✓	✓	✓	N.P.D.	N.P.D.	N.P.D.	N.P.D.
	Cap. portante des dispositifs de sécurité	✓	✓	✓	Passe	Passe	Passe	Passe
	Performance acoustique	✓	✓	✓	N.P.D.	N.P.D.	N.P.D.	N.P.D.
	Trasmittance thermique	✓			1,30 W/m ² K	1,30 W/m ² K	1,40 W/m ² K	1,40 W/m ² K
	Trasmittance thermique		✓		1,50 W/m ² K	1,50 W/m ² K	1,50 W/m ² K	1,50 W/m ² K
	Trasmittance thermique			✓	1,50 W/m ² K	1,50 W/m ² K	1,50 W/m ² K	1,50 W/m ² K
	Cap. de déverrouillage – ouverture	✓	✓	✓	N.P.D.	N.P.D.	N.P.D.	N.P.D.
	Avec oculus 300x400 	EN 16034:2014						
Résistance au feu		✓	✓	✓	EI ₂ 60	EI ₂ 60	EI ₂ 60	EI ₂ 60
Contrôle des fumées		✓	✓	✓	N.P.D.	N.P.D.	Sa	Sa
Cap. de déverrouillage – fermeture		✓	✓	✓	N.P.D.	N.P.D.	N.P.D.	N.P.D.
Fermeture automatique		✓	✓	✓	C	C	C	C
Dur. de la capacité de déverrouillage		✓	✓	✓	N.P.D.	N.P.D.	N.P.D.	N.P.D.
Dur. de la fermeture automatique								
- Contre la dégradation		✓	✓	✓	0	5	0	5
- Contre la corrosion		✓	✓	✓	N.P.D.	N.P.D.	N.P.D.	N.P.D.
EN 14351-1:2006+A2:2016								
Perméabilité à l'air		✓	✓	✓	N.P.D.	N.P.D.	2	2
Étanchéité à l'eau		✓	✓	✓	N.P.D.	N.P.D.	1A	1A
Résistance à la charge du vent								
- porte de FM ≤ 1140x2150		✓	✓	✓	N.P.D.	N.P.D.	C1	C1
- porte de FM > 1140x2150		✓	✓	✓	N.P.D.	N.P.D.	N.P.D.	N.P.D.
Résistance aux chocs		✓	✓	✓	N.P.D.	N.P.D.	N.P.D.	N.P.D.
Cap. portante des dispositifs de sécurité		✓	✓	✓	Passe	Passe	Passe	Passe
Performance acoustique		✓	✓	✓	N.P.D.	N.P.D.	N.P.D.	N.P.D.
Trasmittance thermique		✓			1,90 W/m ² K	1,90 W/m ² K	1,90 W/m ² K	1,90 W/m ² K
Trasmittance thermique			✓		2,00 W/m ² K	2,00 W/m ² K	2,00 W/m ² K	2,00 W/m ² K
Trasmittance thermique				✓	2,00 W/m ² K	2,00 W/m ² K	2,10 W/m ² K	2,10 W/m ² K
Cap. de déverrouillage – ouverture		✓	✓	✓	N.P.D.	N.P.D.	N.P.D.	N.P.D.

Porte Proget COUPE-FEU EI ₂ 60  Certificat CE: 1404 - CPR -3737		Dormant Z	Dormant à recouvrement	Dormant tunnel	Ensemble avec joint de butée CR, joint de seuil et ferme-porte pour version C5	
					CE	CE C5
Sans oculus 	EN 16034:2014					
	Résistance au feu	✓	✓	✓	EI ₂ 60	EI ₂ 60
	Contrôle des fumées	✓	✓	✓	S200	S200
	Cap. de déverrouillage – fermeture	✓	✓	✓	N.P.D.	N.P.D.
	Fermeture automatique	✓	✓	✓	C	C
	Dur. de la capacité de déverrouillage	✓	✓	✓	N.P.D.	N.P.D.
	Dur. de la fermeture automatique					
	- Contre la dégradation	✓	✓	✓	0	5
	- Contre la corrosion	✓	✓	✓	N.P.D.	N.P.D.
	EN 14351-1:2006+A2:2016					
	Perméabilité à l'air	✓	✓	✓	2	2
	Étanchéité à l'eau	✓	✓	✓	N.P.D.	N.P.D.
	Résistance à la charge du vent	✓	✓	✓	N.P.D.	N.P.D.
	Résistance aux chocs	✓	✓	✓	N.P.D.	N.P.D.
	Cap. portante des dispositifs de sécurité	✓	✓	✓	Passé	Passé
	Performance acoustique	✓	✓	✓	N.P.D.	N.P.D.
	Trasmittance thermique	✓			1,40 W/m ² K	1,40 W/m ² K
	Trasmittance thermique		✓		1,50 W/m ² K	1,50 W/m ² K
	Trasmittance thermique			✓	1,50 W/m ² K	1,50 W/m ² K
	Cap. de déverrouillage – ouverture	✓	✓	✓	N.P.D.	N.P.D.
Avec oculus 300x400 	EN 16034:2014					
	Résistance au feu	✓	✓	✓	EI ₂ 60	EI ₂ 60
	Contrôle des fumées	✓	✓	✓	S200	S200
	Cap. de déverrouillage – fermeture	✓	✓	✓	N.P.D.	N.P.D.
	Fermeture automatique	✓	✓	✓	C	C
	Dur. de la capacité de déverrouillage	✓	✓	✓	N.P.D.	N.P.D.
	Dur. de la fermeture automatique					
	- Contre la dégradation	✓	✓	✓	0	5
	- Contre la corrosion	✓	✓	✓	N.P.D.	N.P.D.
	EN 14351-1:2006+A2:2016					
	Perméabilité à l'air	✓	✓	✓	2	2
	Étanchéité à l'eau	✓	✓	✓	N.P.D.	N.P.D.
	Résistance à la charge du vent	✓	✓	✓	N.P.D.	N.P.D.
	Résistance aux chocs	✓	✓	✓	N.P.D.	N.P.D.
	Cap. portante des dispositifs de sécurité	✓	✓	✓	Passé	Passé
	Performance acoustique	✓	✓	✓	N.P.D.	N.P.D.
	Trasmittance thermique	✓			1,90 W/m ² K	1,90 W/m ² K
	Trasmittance thermique		✓		2,10 W/m ² K	2,10 W/m ² K
	Trasmittance thermique			✓	2,10 W/m ² K	2,10 W/m ² K
	Cap. de déverrouillage – ouverture	✓	✓	✓	N.P.D.	N.P.D.

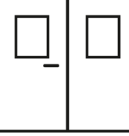
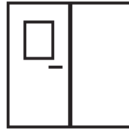
Porte Proget COUPE-FEU EI ₂ 60  Certificat CE: 1404 - CPR -3737		Dormant Z	Dormant à recouvrement	Dormant tunnel	Ensemble avec joint de butée CR et ferme-porte pour version C5		Ensemble avec joint de butée CR, joint de seuil et ferme-porte pour version C5	
					CE	CE C5	CE Sa/SF	CE Sa/SF C5
Sans oculus 	EN 16034:2014							
	Résistance au feu	✓	✓	✓	EI ₂ 60	EI ₂ 60	EI ₂ 60	EI ₂ 60
	Contrôle des fumées	✓	✓	✓	N.P.D.	N.P.D.	S200	S200
	Fermeture automatique	✓	✓	✓	C	C	C	C
	Dur. de la fermeture automatique							
	- Contre la dégradation	✓	✓	✓	0	5	0	5
	- Contre la corrosion	✓	✓	✓	N.P.D.	N.P.D.	N.P.D.	N.P.D.
	EN 14351-1:2006+A2:2016							
	Perméabilité à l'air	✓	✓	✓	N.P.D.	N.P.D.	3	3
	Étanchéité à l'eau	✓	✓	✓	N.P.D.	N.P.D.	2A - 4B	2A - 4B
	Résistance à la charge du vent	✓	✓	✓				
	- porte de FM ≤ 2300x2150	✓	✓	✓	N.P.D.	N.P.D.	C1	C1
	- porte de FM > 2300x2150	✓	✓	✓	N.P.D.	N.P.D.	N.P.D.	N.P.D.
	Cap. portante des dispositifs de sécurité	✓	✓	✓	Passe	Passe	Passe	Passe
	Performance acoustique	✓	✓	✓	N.P.D.	N.P.D.	N.P.D.	N.P.D.
	Trasmittance thermique FM ≤ 3,6 m ²	✓			1,80 W/m ² K	1,80 W/m ² K	1,80 W/m ² K	1,80 W/m ² K
	Trasmittance thermique FM > 3,6 m ²	✓			1,40 W/m ² K	1,40 W/m ² K	1,50 W/m ² K	1,50 W/m ² K
	Trasmittance thermique FM ≤ 3,6 m ²		✓		1,90 W/m ² K	1,90 W/m ² K	1,90 W/m ² K	1,90 W/m ² K
	Trasmittance thermique FM > 3,6 m ²		✓		1,50 W/m ² K	1,50 W/m ² K	1,60 W/m ² K	1,60 W/m ² K
	Trasmittance thermique FM ≤ 3,6 m ²			✓	1,90 W/m ² K	1,90 W/m ² K	1,90 W/m ² K	1,90 W/m ² K
Trasmittance thermique FM > 3,6 m ²			✓	1,50 W/m ² K	1,50 W/m ² K	1,60 W/m ² K	1,60 W/m ² K	
Avec oculus 300x400  	EN 16034:2014							
	Résistance au feu	✓	✓	✓	EI ₂ 60	EI ₂ 60	EI ₂ 60	EI ₂ 60
	Contrôle des fumées	✓	✓	✓	N.P.D.	N.P.D.	Sa	Sa
	Fermeture automatique	✓	✓	✓	C	C	C	C
	Dur. de la fermeture automatique							
	- Contre la dégradation	✓	✓	✓	0	5	0	5
	- Contre la corrosion	✓	✓	✓	N.P.D.	N.P.D.	N.P.D.	N.P.D.
	EN 14351-1:2006+A2:2016							
	Perméabilité à l'air	✓	✓	✓	N.P.D.	N.P.D.	3	3
	Étanchéité à l'eau	✓	✓	✓	N.P.D.	N.P.D.	2A - 4B	2A - 4B
	Résistance à la charge du vent	✓	✓	✓				
	- porte de FM ≤ 2300x2150	✓	✓	✓	N.P.D.	N.P.D.	C1	C1
	- porte de FM > 2300x2150	✓	✓	✓	N.P.D.	N.P.D.	N.P.D.	N.P.D.
	Cap. portante des dispositifs de sécurité	✓	✓	✓	Passe	Passe	Passe	Passe
	Performance acoustique	✓	✓	✓	N.P.D.	N.P.D.	N.P.D.	N.P.D.
	Trasmittance thermique FM ≤ 3,6 m ²	✓			2,30 W/m ² K	2,30 W/m ² K	2,30 W/m ² K	2,30 W/m ² K
	Trasmittance thermique FM > 3,6 m ²	✓			2,10 W/m ² K	2,10 W/m ² K	2,10 W/m ² K	2,10 W/m ² K
	Trasmittance thermique FM ≤ 3,6 m ²		✓		2,40 W/m ² K	2,40 W/m ² K	2,50 W/m ² K	2,50 W/m ² K
	Trasmittance thermique FM > 3,6 m ²		✓		2,20 W/m ² K	2,20 W/m ² K	2,20 W/m ² K	2,20 W/m ² K
	Trasmittance thermique FM ≤ 3,6 m ²			✓	2,40 W/m ² K	2,40 W/m ² K	2,50 W/m ² K	2,50 W/m ² K
Trasmittance thermique FM > 3,6 m ²			✓	2,20 W/m ² K	2,20 W/m ² K	2,20 W/m ² K	2,20 W/m ² K	

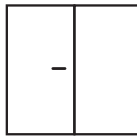
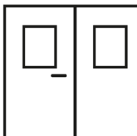
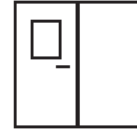
Porte Proget COUPE-FEU EI₂ 60  Certificat CE: 1404 - CPR -3737		Dormant Z	Dormant à recouvrement	Dormant tunnel	Ensemble avec joint de butée CR, joint de seuil et ferme-porte pour version C5	
					CE	CE C5
Sans oculus 	EN 16034:2014					
	Résistance au feu	✓	✓	✓	EI ₂ 60	EI ₂ 60
	Contrôle des fumées	✓	✓	✓	S200	S200
	Cap. de déverrouillage – fermeture	✓	✓	✓	N.P.D.	N.P.D.
	Fermeture automatique	✓	✓	✓	C	C
	Dur. de la fermeture automatique				N.P.D.	N.P.D.
	- Contre la dégradation	✓	✓	✓	0	5
	- Contre la corrosion	✓	✓	✓	N.P.D.	N.P.D.
	EN 14351-1:2006+A2:2016					
	Perméabilité à l'air	✓	✓	✓	3	3
	Étanchéité à l'eau	✓	✓	✓	N.P.D.	N.P.D.
	Résistance à la charge du vent	✓	✓	✓	N.P.D.	N.P.D.
	Cap. portante des dispositifs de sécurité	✓	✓	✓	Passa	Passa
	Performance acoustique	✓	✓	✓	N.P.D.	N.P.D.
	Trasmittance thermique FM ≤ 3,6 m ²	✓			1,80 W/m ² K	1,80 W/m ² K
	Trasmittance thermique FM > 3,6 m ²	✓			1,50 W/m ² K	1,50 W/m ² K
	Trasmittance thermique FM ≤ 3,6 m ²		✓		1,90 W/m ² K	1,90 W/m ² K
	Trasmittance thermique FM > 3,6 m ²		✓		1,60 W/m ² K	1,60 W/m ² K
	Trasmittance thermique FM ≤ 3,6 m ²			✓	1,90 W/m ² K	1,90 W/m ² K
	Trasmittance thermique FM > 3,6 m ²			✓	1,60 W/m ² K	1,60 W/m ² K
Avec oculus 300x400  	EN 16034:2014					
	Résistance au feu	✓	✓	✓	EI ₂ 60	EI ₂ 60
	Contrôle des fumées	✓	✓	✓	S200	S200
	Cap. de déverrouillage – fermeture	✓	✓	✓	N.P.D.	N.P.D.
	Fermeture automatique	✓	✓	✓	C	C
	Dur. de la fermeture automatique				N.P.D.	N.P.D.
	- Contre la dégradation	✓	✓	✓	0	5
	- Contre la corrosion	✓	✓	✓	N.P.D.	N.P.D.
	EN 14351-1:2006+A2:2016					
	Perméabilité à l'air	✓	✓	✓	3	3
	Étanchéité à l'eau	✓	✓	✓	N.P.D.	N.P.D.
	Résistance à la charge du vent	✓	✓	✓	N.P.D.	N.P.D.
	Cap. portante des dispositifs de sécurité	✓	✓	✓	Passa	Passa
	Performance acoustique	✓	✓	✓	N.P.D.	N.P.D.
	Trasmittance thermique FM ≤ 3,6 m ²	✓			2,30 W/m ² K	2,30 W/m ² K
	Trasmittance thermique FM > 3,6 m ²	✓			2,10 W/m ² K	2,10 W/m ² K
	Trasmittance thermique FM ≤ 3,6 m ²		✓		2,50 W/m ² K	2,50 W/m ² K
	Trasmittance thermique FM > 3,6 m ²		✓		2,20 W/m ² K	2,20 W/m ² K
	Trasmittance thermique FM ≤ 3,6 m ²			✓	2,50 W/m ² K	2,50 W/m ² K
	Trasmittance thermique FM > 3,6 m ²			✓	2,20 W/m ² K	2,20 W/m ² K

Exigences essentielles*	EN 16034	EN 14351
Résistance au feu	OUI	NON
Contrôle des fumées	OUI	NON
Fermeture automatique	OUI	NON
Durabilité des performances	OUI	NON
Isolation thermique	NON	OUI
Perméabilité à l'air	NON	OUI
Étanchéité à l'eau	NON	NON
Performance acoustique	NON	NON
Résistance au vent	NON	NON
Capacité portante des dispositifs de sécurité	NON	OUI
Capacité de déverrouillage / libération (obligatoire pour les portes situées sur des voies d'évacuation)	NON	OUI
Hauteur de passage minimale : 2000 mm	NON	OUI

* Obligatoire conformément aux dispositions nationales en vigueur

ATTENTION

Pour les portes exposées aux agents atmosphériques et/ou au soleil, le client devra prendre les précautions nécessaires afin d'éviter leur dégradation dans le temps, notamment:

- L'installation de marquises, d'auvents ou de casquettes au dessus des portes
- Une peinture extérieure avec protection contre les rayons UV
- L'utilisation de teintes RAL claires afin d'éviter la surchauffe des tôles

Coupes porte - Références dimensionnelles

Portes coupe-feu EI₂ PROGET

NINZ
FIRE DOORS

Porte à un vantail

Coupe horizontale

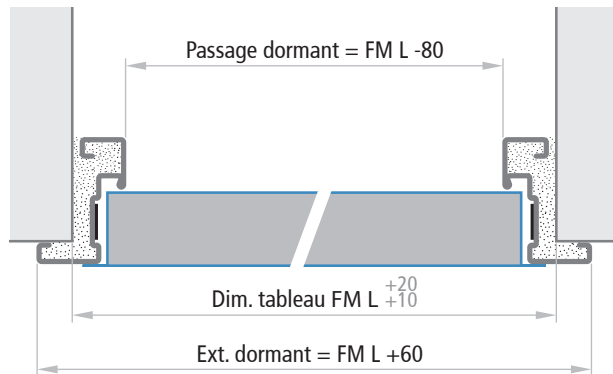

Porte sans traverse inférieure

Coupe verticale

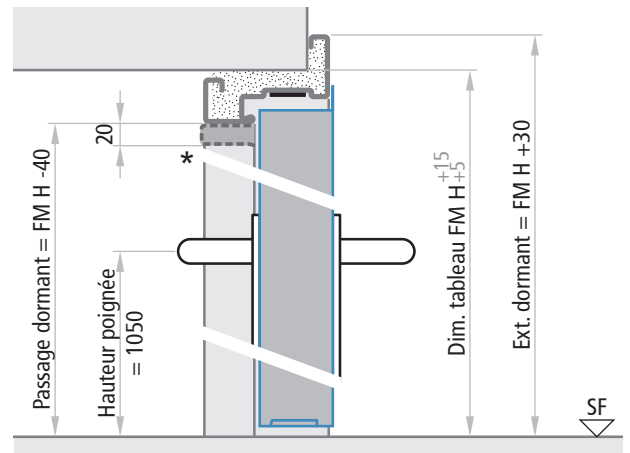

* position de l'RC/STD en cas de porte à 2 vantaux ayant des caractéristiques supplémentaires

Porte EI₂60 à deux vantaux

Coupe horizontale

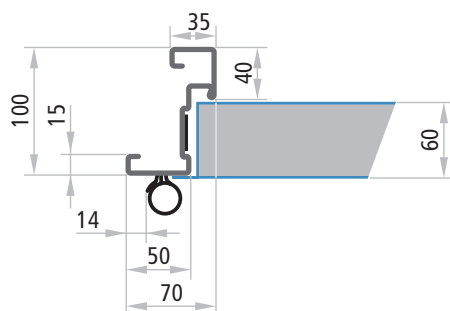
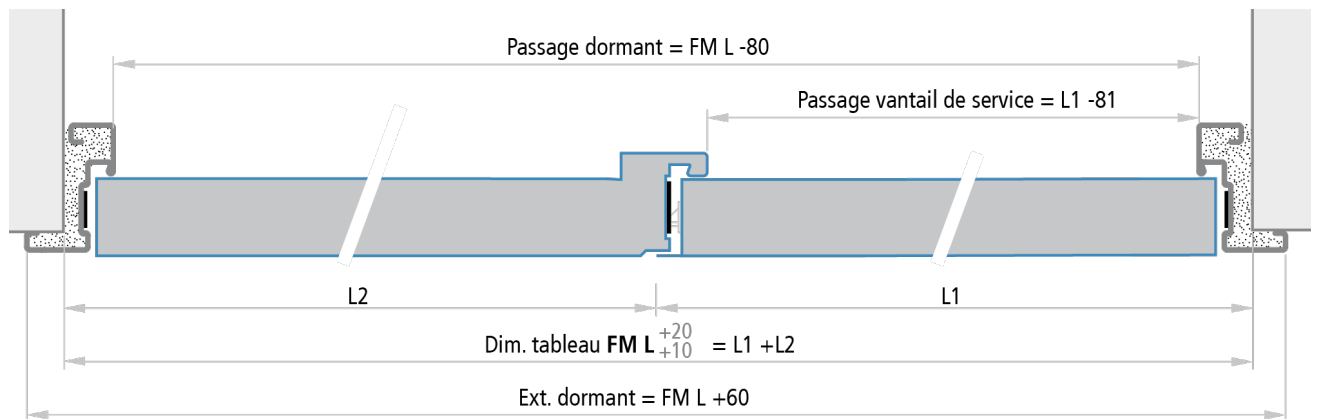

Dimensions dormant

NOTES

Les tolérances de tableau FM L ⁺²⁰/₊₁₀, FM H ⁺¹⁵ des dimensions indiquées sont à appliquer pour un remplissage aisé avec du ciment mortier dans l'espace entre le support et le dormant. En cas de fixation et de pose à sec, le tableau doit être très précis et les tolérances dimensionnelles en + ne devront pas être appliquées.

PORTE EI₂90 ET EI₂120 A DEUX VANTAUX

Les portes Proget EI₂90 et EI₂120 à deux vantaux sont munies d'un profil couvre-joint isolé, installé sur le vantail de service.

Épaisseur vantaux

Coupe-feu 60 mm



Coupe horizontale de la jonction des vantaux

Mode de fixation standard

Portes coupe-feu EI₂ PROGET

NINZ
FIREDOORS

PROGET
coupe-feu

FIXATION PAR SCÉLLEMENT AVEC LES PATTES DE FIXATION

Le mode de fixation standard pour les portes Proget (sauf pour les modèles EI₉₀ qui ont un dormant pour une pose en tunnel) est à sceller avec les pattes de fixation. Il est conseillé de créer des entailles dans le support (section 80 x 200 mm). Les pattes de fixation doivent être pliées et bloquées dans le mur. Pour une bonne résistance au feu et une bonne tenue mécanique, le vide entre dormant et mur doit être rempli de ciment mortier.



Porte à un vantail

FM L = de 500 à 1035 x FM H = de 1775 à 2200

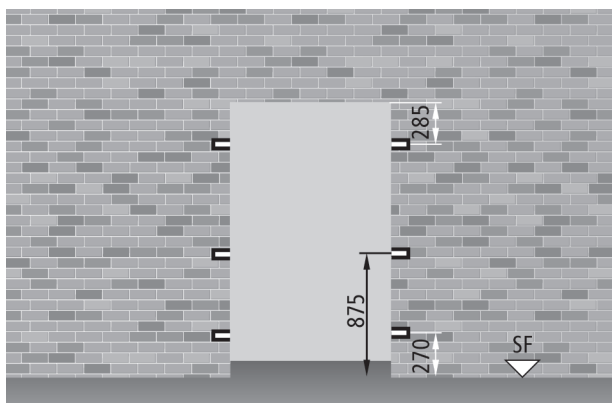

FM L supérieur à 1035 et/ou FM H supérieur à 2200

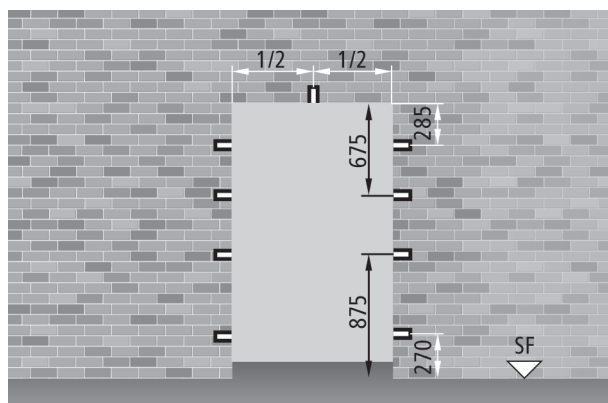

Porte à deux vantaux

FM L = de 850 à 2070 x FM H = de 1775 à 2200

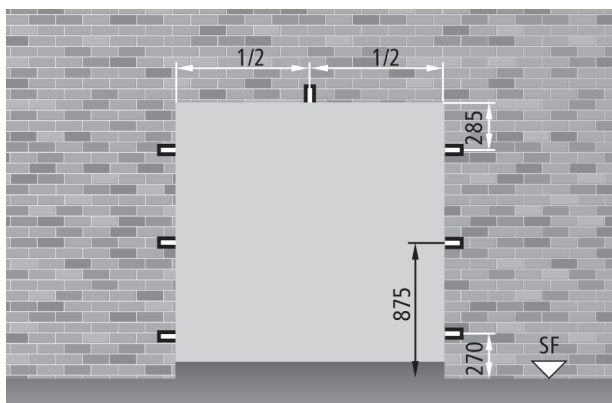

FM L supérieur à 2070 et/ou FM H supérieur à 2200

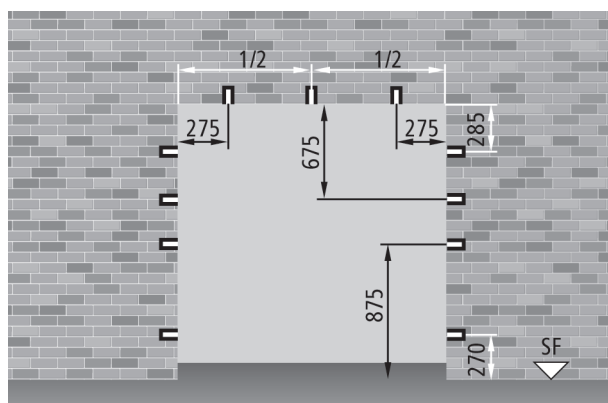

NOTES

Pour une installation dans les règles de l'art, les entailles dans le support pour les pattes de fixation doivent avoir les dimensions suivantes: 80 x 200 mm.

Mode de fixation en option

Portes coupe-feu EI₂ PROGET



DORMANT ADAPTE AU MONTAGE EN TUNNEL

Pour portes Proget EI₂60 et EI₂120 un et deux vantaux et EI₂90 deux vantaux, en acier galvanisé épaisseur 15/10 mm, livré avec joints pour assemblage sur le chantier, pattes de renforts, trous de fixation et caches de vis.

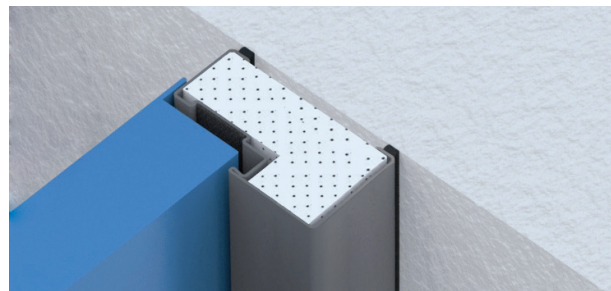

ATTENTION

Les valeurs relatives à la performance acoustique ne sont pas applicables dans le cas du dormant en tunnel.

COUPES PORTE - RÉFÉRENCES DIMENSIONNELLES

Porte à un vantail

Coupe horizontale

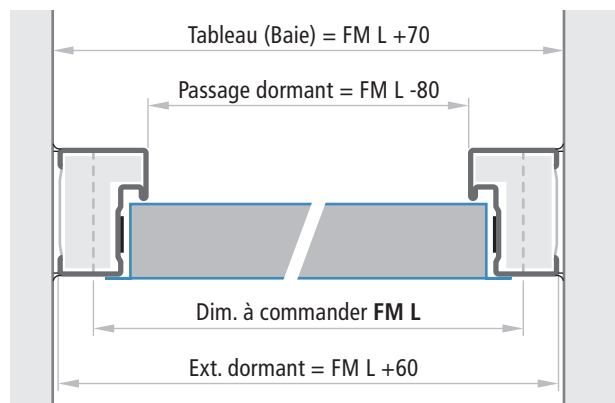

Porte sans traverse inférieure

Coupe verticale

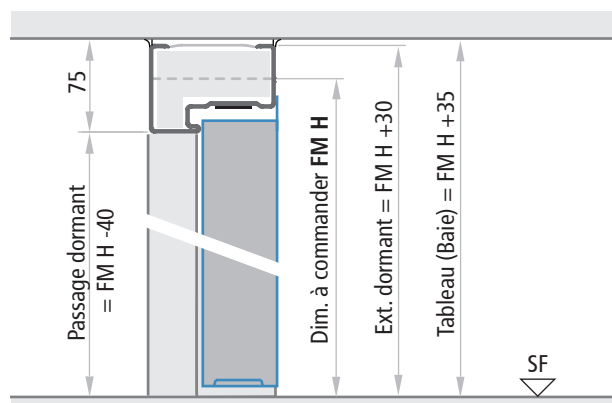

Porte à deux vantaux

Coupe horizontale

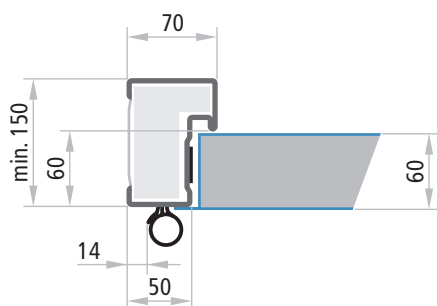
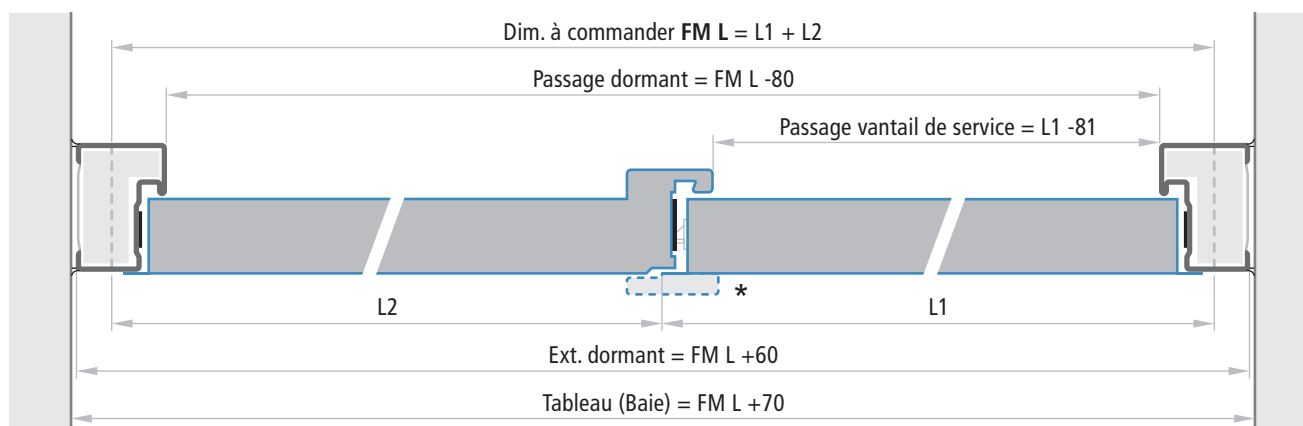

Dimensions dormant

* les portes Proget EI₂90 et EI₂120 à deux vantaux sont munies d'un profil couvre-joint isolé, installé sur le vantail de service.

Mode de fixation en option

Portes coupe-feu EI₂ PROGET

NINZ
FIRE DOORS

PROGET
coupe-feu

FIXATION A SEC PAR CHEVILLAGE

Système homologué pour les portes Proget un et deux vantaux, conforme à la norme, pour fixation dans le support par: vis béton Ø7x120mm pour la porte EI₂60 ou chevilles en acier Ø10x124mm pour la porte EI₂120. Idéal pour la mise en œuvre dans le béton, les briques ou parpaings pleins ou semi-pleins, ciment allégé, autres.

Le dormant est fourni déjà isolé avec des matériaux spécifiques isolants, comprenant les équerres d'assemblage et écarteurs de pose pour la mise en œuvre sur le chantier (sauf pour portes à un vantail avec dormant sur quatre côtés). Cela permet une mise en œuvre "complètement à sec" sans aucune intervention sur le support. Le montage de la porte consiste en une simple opération mécanique et aux réglages de fin de pose.

Pour une fixation directe sur un mur, il est conseillé d'utiliser des vis sans chevilles. Voir la page "Accessoires pour portes".

NOTES

* en cas de porte EI₂120 il est impératif de cacher le dormant avec de l'enduit ou autre matériaux non inflammable

FIXATION SUR CLOISON EN PLAQUES DE PLATRE AVEC DORMANT A RECOUVREMENT

Système d'installation pour cloison en plaques de plâtre certifié pour portes Proget EI₂60 un et deux vantaux. Le dormant de la porte est fourni isolé par matériaux spéciaux, livré avec joints pour l'assemblage sur le chantier, trous de fixation et caches vis.

Coupe de la porte et de la cloison en plaques de plâtre:

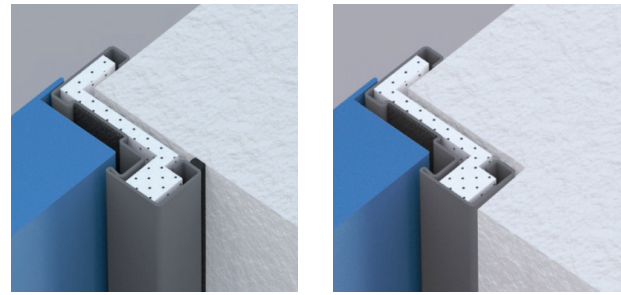
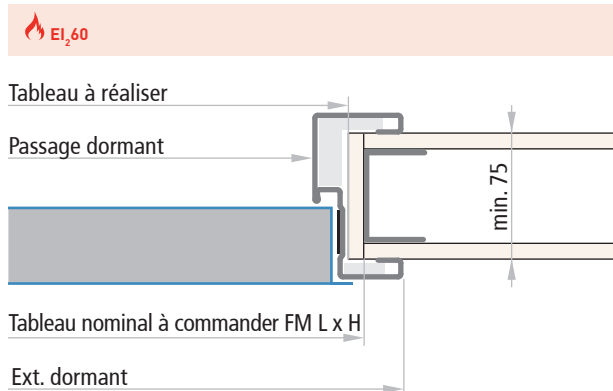

Porte EI₂60

Porte EI₂120

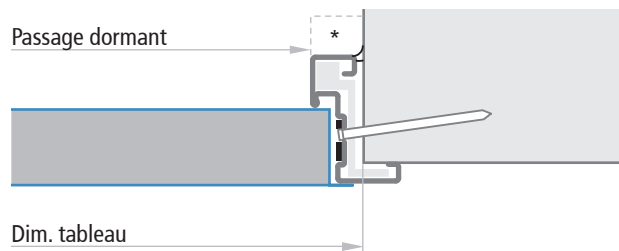

Cloison en plaques de plâtre EI₂60

Les portes coupe-feu Proget EI₂60 peuvent être installées sur chaque cloison ou construction flexible possédant une ossature métallique ou en bois, revêtue par plaques de plâtres, ayant une performance minimale EI60.

Tableau nominal à commander	tableau à réaliser	passage dormant	extérieur dormant
FM L (largeur)	FM L - 25 mm	FM L - 80 mm	FM L + 60 mm
FM H (hauteur)	FM H - 12 mm	FM H - 40 mm	FM H + 30 mm

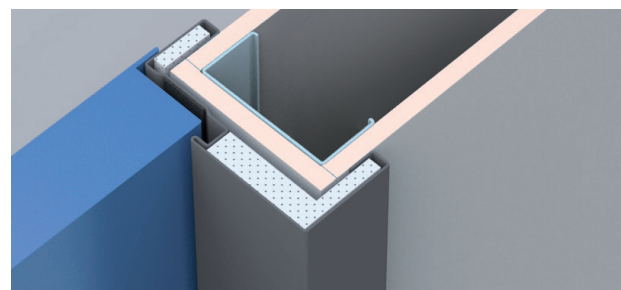

Dimensions à commander

Portes coupe-feu EI₂ PROGET

NINZ
FIRE DOORS

DIMENSIONS A COMMANDER

Dim. Tableau

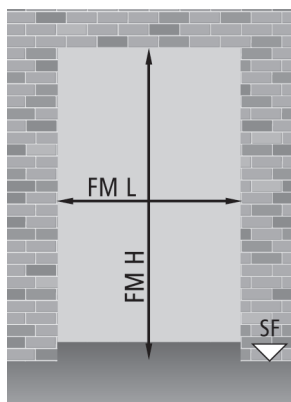

Passage dormant

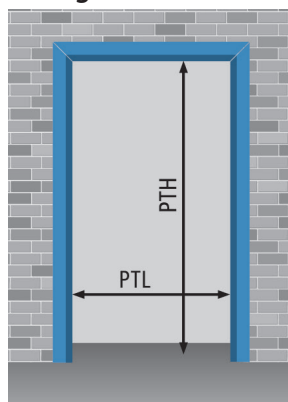

$$PTL = FM L - 80$$

$$PTH = FM H - 40$$

Dim. Tableau applica-
tion plaques de plâtre

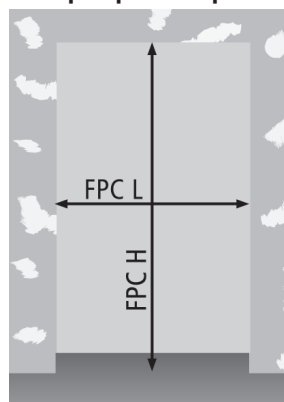

$$FPC L = FM L - 25$$

$$FPC H = FM H - 12$$

Dim. Tableau applica-
tion en tunnel

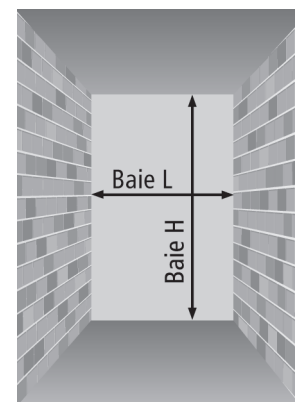

$$\text{Tableau (BAIE) L} = FM L + 70$$

$$\text{Tableau (BAIE) H} = FM H + 35$$

NOTES

Les dimensions des tableaux à réaliser pour les installations sur plaques de plâtre ou en tunnel, ne correspondent pas aux dimensions à commander et doivent IMPERATIVEMENT suivre les indications ci-dessus.

Porte à un vantail

FM L x FM H

PT L x PT H (passage dormant)

dimensions standard			dormant sur 3 côtés			dormant sur 4 côtés			classe
800	x	2000 / 2050 / 2150	720	x	1960 / 2010 / 2110	720	x	1940 / 1990 / 2090	EI ₂ 60 - EI ₂ 120
900	x	2000 / 2050 / 2150	820	x	1960 / 2010 / 2110	820	x	1940 / 1990 / 2090	EI ₂ 60 - EI ₂ 120
1000	x	2000 / 2050 / 2150	920	x	1960 / 2010 / 2110	920	x	1940 / 1990 / 2090	EI ₂ 60 - EI ₂ 120
1100	x	2050 / 2150	1020	x	2010 / 2110	1020	x	1990 / 2090	EI ₂ 60 - EI ₂ 120
1200	x	2050 / 2150	1120	x	2010 / 2110	1120	x	1990 / 2090	EI ₂ 60 - EI ₂ 120
1300	x	2000 / 2050 / 2150	1220	x	1960 / 2010 / 2110	1220	x	1940 / 1990 / 2090	EI ₂ 60 - EI ₂ 120
1340	x	2050 / 2150	1260	x	2010 / 2110	1260	x	1990 / 2090	EI ₂ 60 - EI ₂ 120

dimensions sur mesure

de 676 à 1340	x	de 1952 à 2600	de 596 à 1260	x	de 1912 à 2560	de 596 à 1260	x	de 1892 à 2540	EI ₂ 60
de 710 à 1340	x	de 1900 à 2640	de 630 à 1260	x	de 1860 à 2600	de 630 à 1260	x	de 1840 à 2580	EI ₂ 120

Dimensions à commander

Portes coupe-feu EI₂ PROGET

NINZ
FIRE DOORS

PROGET
coupe-feu

Porte deux vantaux FM L x FM H

POUR LES EI₂120 LE FEU CÔTE OPPOSE AUX PAUMELLES

PT L x PT H

dimensions standard				passage dormant			classe
1150	(800 - 350)	x	2000 / 2050 / 2150	1070	x	1960 / 2010 / 2110	EI ₂ 60
1200	(800 - 400)	x	2000 / 2050 / 2150	1120	x	1960 / 2010 / 2110	EI ₂ 60
1250	(800 - 450)	x	2000 / 2050 / 2150	1170	x	1960 / 2010 / 2110	EI ₂ 60
1250	(900 - 350)	x	2000 / 2050 / 2150	1170	x	1960 / 2010 / 2110	EI ₂ 60
1300	(900 - 400)	x	2000 / 2050 / 2150	1220	x	1960 / 2010 / 2110	EI ₂ 60
1350	(900 - 450)	x	2000 / 2050 / 2150	1270	x	1960 / 2010 / 2110	EI ₂ 60
1350	(1000 - 350)	x	2000 / 2050 / 2150	1270	x	1960 / 2010 / 2110	EI ₂ 60
1400	(1000 - 400)	x	2000 / 2050 / 2150	1320	x	1960 / 2010 / 2110	EI ₂ 60
1450	(1000 - 450)	x	2000 / 2050 / 2150	1370	x	1960 / 2010 / 2110	EI ₂ 60
1600	(800 + 800)	x	2000 / 2050 / 2150	1520	x	1960 / 2010 / 2110	EI ₂ 60 - EI ₂ 90 - EI ₂ 120
1700	(900 + 800)	x	2000 / 2050 / 2150	1620	x	1960 / 2010 / 2110	EI ₂ 60 - EI ₂ 90 - EI ₂ 120
1800	(900 + 900)	x	2000 / 2050 / 2150	1720	x	1960 / 2010 / 2110	EI ₂ 60 - EI ₂ 90 - EI ₂ 120
1800	(1000 + 800)	x	2000 / 2050 / 2150	1720	x	1960 / 2010 / 2110	EI ₂ 60 - EI ₂ 90 - EI ₂ 120
1900	(1000 + 900)	x	2000 / 2050 / 2150	1820	x	1960 / 2010 / 2110	EI ₂ 60 - EI ₂ 90 - EI ₂ 120
2000	(1000 + 1000)	x	2000 / 2050 / 2150	1920	x	1960 / 2010 / 2110	EI ₂ 60 - EI ₂ 90 - EI ₂ 120

dimensions sur mesure

de 890 (540 + 350) à 2540 (1270 + 1270)	x	de 1775 à 2600	de 810 à 2460	x	de 1735 à 2560	EI ₂ 60
de 1175 (600 + 575) à 2540 (1270 + 1270)	x	de 1775 à 2300	de 1095 à 2460	x	de 1735 à 2260	EI ₂ 90
de 1175 (600 + 575) à 2500 (1250 + 1250)	x	de 2301 à 2500	de 1095 à 2420	x	de 2261 à 2460	EI ₂ 90
de 1175 (600 + 575) à 2380 (1200 + 1180)	x	de 2501 à 2630	de 1095 à 2300	x	de 2461 à 2590	EI ₂ 90
de 1175 (600 + 575) à 2270 (1150 + 1120)	x	de 1775 à 2300	de 1095 à 2190	x	de 1735 à 2260	EI ₂ 120

HAUTEUR POIGNEE

Porte à un vantail

h = 1050 (FM H ≤ 1750). Hauteurs différentes sur demande seulement

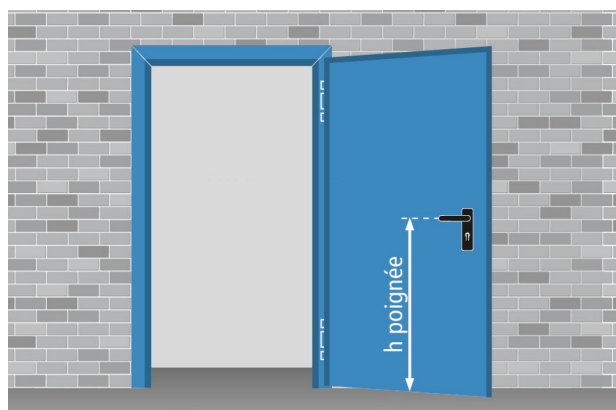

Porte à deux vantaux

h = 1050 (FM H ≤ 1750). Hauteurs différentes sur demande seulement.

b = 130 max seulement en présence d'antipanique ou M14 (fonction crémone pompier)

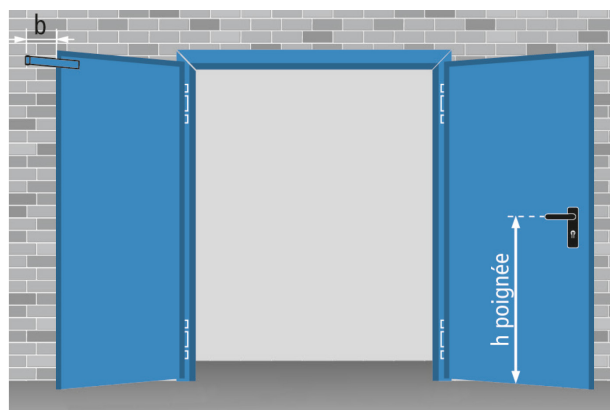

Dimensions de passage - Encombrements

Hauteur poignée - Portes coupe-feu EI₂ PROGET

NINZ
FIRE DOORS

DIMENSIONS DE PASSAGE AVEC OUVERTURE A 90°

Porte à un vantail avec antipanique

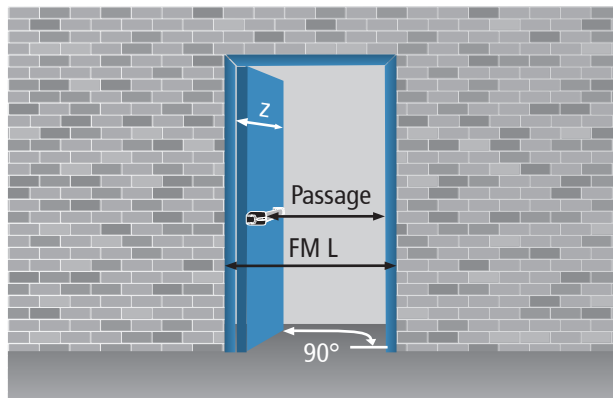

Porte à deux vantaux avec antipanique

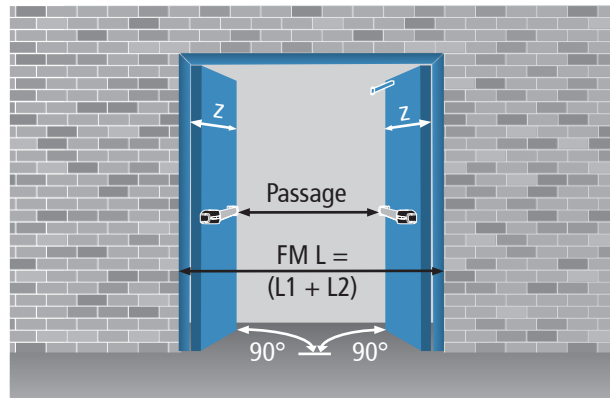

Calcul du passage

type d'antipanique	débord	porte à un vantail	porte à deux vantaux
EXUS	125	FML - 245	FML - 410
TWIST	100	FML - 220	FML - 360
SLASH	75	FML - 195	FML - 310
FAST TOUCH	75	FML - 195	FML - 310
encombrement vantail (sans poignée ou barre anti-panique)	-	FML - 120	FML - 160

Porte à un vantail avec antipanique

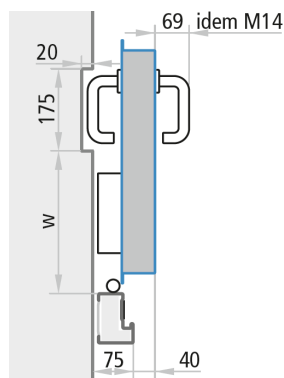

Porte à deux vantaux avec antipanique

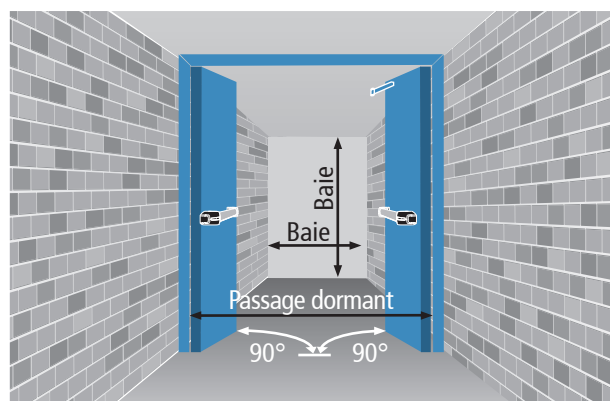

Dimensions à commander

FML max = Baie L - 70

FMH max = Baie H - 35

Porte à un vantail

w = FML - 215

Porte à deux vantaux

w = L1 - 208

Passage dormant

FML - 80 = Baie L - 150

FMH - 40 = Baie H - 75

Calcul du passage

type d'antipanique	débord	porte à un vantail	porta à deux vantaux
EXUS	125	FML - 245 = Baie - 315	FML - 410 = Baie - 480
TWIST	100	FML - 220 = Baie - 290	FML - 360 = Baie - 430
SLASH	75	FML - 195 = Baie - 265	FML - 310 = Baie - 380
FAST TOUCH	75	FML - 195 = Baie - 265	FML - 310 = Baie - 380
encombrement vantail (sans poignée ou barre anti-panique)	-	FML - 120 = Baie - 190	FML - 160 = Baie - 230

Dimensions de passage - Encombrements

Portes coupe-feu EI₂ PROGET

NINZ
FIRE DOORS

PROGET
coupe-feu

DIMENSIONS D'ENCOMBREMENT AVEC OUVERTURE A 90°

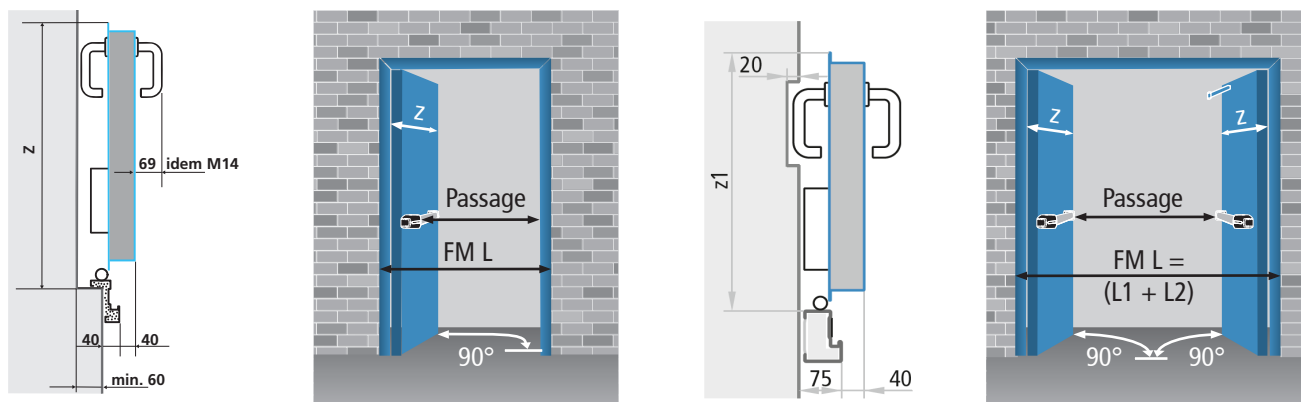

dormant en Z et à recouvrement	porte à un vantail	porte à deux vantaux
z = débord du vantail par rapport à la cloison	FML + 27	EI ₂ 60 = L1 + 35, L2 + 75; EI ₂ 90/120 = L1 + 67, L2 + 75

dormant tunnel	porte à un vantail	porte à deux vantaux
z1 = débord du vantail par rapport à la cloison	FML + 12	EI ₂ 60 = L1 + 20, L2 + 60; EI ₂ 90/120 = L1 + 52, L2 + 60

DIMENSIONS D'ENCOMBREMENT AVEC OUVERTURE A 180°

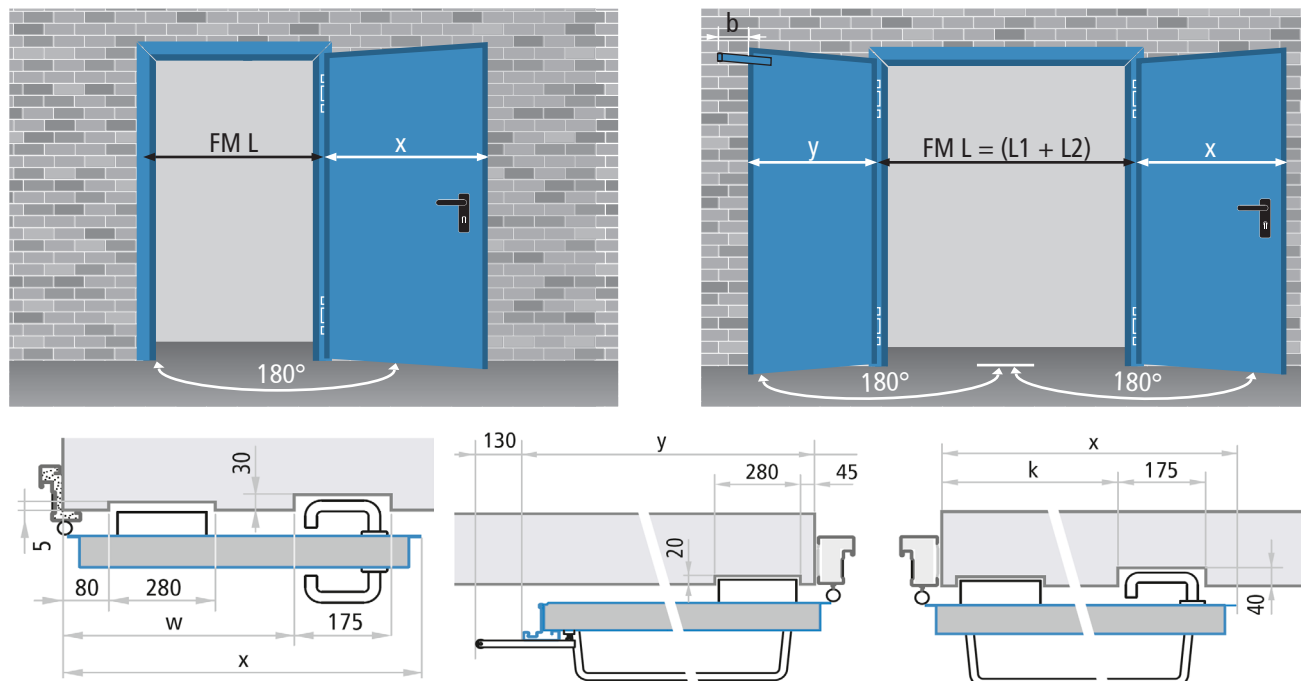

dormant en Z et à recouvrement	porte à un vantail	porte à deux vantaux
	x = FML - 7 w = FML - 223	EI ₂ 60 : x = L1 + 1; y = L2 + 42 EI ₂ 90/120 : x = L1 + 33 w = L1 - 226

dormant tunnel	porte à un vantail	porte à deux vantaux
	x = FML - 42 w = FML - 268	EI ₂ 60 : x = L1 - 2; y = L2 + 42 EI ₂ 90/120 : x = L1 + 31 k = L1 - 261

"l'essentiel, prestations maximum"



A man in a grey sweater and dark jeans is walking in a hallway, carrying a large stack of colorful boxes (orange, purple, brown) on his shoulder. He is positioned in front of a grey door with a perforated metal grille above it. The door has a small sign with the number '120'. The hallway has a light-colored wall and a circular light fixture. A green semi-transparent overlay covers the right side of the image, containing text.

Portes REVER multi-usage NINZ

CARACTERISTIQUES	58 - 61
ACCESSOIRES SPECIFIQUES	62 - 65
COUPES PORTE - REFERENCES DIMENSIONNELLES	66
MODE DE FIXATION	67
DIMENSIONS A COMMANDER	68
DIMENSIONS DE PASSAGE - ENCOMBREMENTS	69

Caractéristiques

Portes multi-usage REVER

NINZ
FIRE DOORS

LA PORTE MULTI-USAGE AUX MULTIPLES QUALITES

“La qualité: premier objectif”

- Porte entièrement galvanisée, y compris les parties “cachées”
- Fabriquée en tôle d’acier galvanisé à chaud, procédé “Sendzimir”
- Protection contre la corrosion même sur la coupe de la tôle
- Thermolaquage par poudres époxy-polyester et passage au four à 180°
- Epaisseur conséquente de peinture (plus de 70 microns)
- Excellente résistance à la corrosion démontrée par un test de 500 heures en brouillard salin
- Finition esthétique de très haut niveau
- Structure gaufrée anti-écaflures de la peinture
- Personnalisation par un très large choix de teintes RAL

“Pratique à l’emploi”

- Réversibilité de la porte*
- Pas besoin d’indiquer le sens d’ouverture en phase de commande
- Enorme avantage pour la gestion des stocks du Distributeur
- Simplifie le choix au Client final
- Particulièrement adaptée pour utilisation en intérieur
- Légère et rigide
- Facile à installer

“Souplesse”

- Large champ d’application
- Adaptable à plusieurs types de dormants
- Adaptable à plusieurs types de cloisons
- Application entre murs
- Adaptable avec des impostes pleines ou ventilées
- Réalisable avec dormant allongé
- Large gamme d’accessoires
- Réalisable sur mesure

“Technologies de fabrication”

- La fabrication a lieu sur lignes de production modernes et fonctionnelles qui emploient technologies avancées en ce qui concerne les méthodes de fabrication. Cela assure une qualité constante d’un niveau élevée
- Tout le processus productif est étudié et développé en interne chez Ninz, partant de la matière première pour arriver au produit laqué et emballé. Cela garantit un contrôle complet de la porte

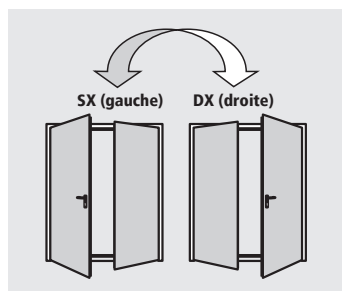
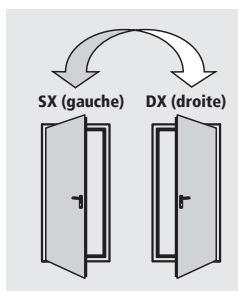

Porte à un vantail



*exclue avec certains Accessoires

ELEMENTS STANDARD

Vantail

- Fabriqué en tôle d'acier galvanisé à chaud, procédé "Sendzimir", pressopliée
- Battue périmétrale 4 côtés
- Structure interne en fibre nids d'abeilles rendue solidaire de la tôle
- Epaisseur 40 mm

Dormant

- Fabriqué en acier galvanisé à chaud selon le procédé "Sendzimir"
- Gorges pour le joint de fond de feuillure
- Adapté à la fixation sur support par les pattes de fixation ou des chevilles
- Couvre-joint amovible pour pose sur sol fini
- Traverse amovible pour pose sans battue
- Gâches en plastique noir pour le pêne de serrure
- Dormant pré-assemblé pour les portes à 1 vantail
- Dormant fourni en botte à part pour les portes à 2 vantaux

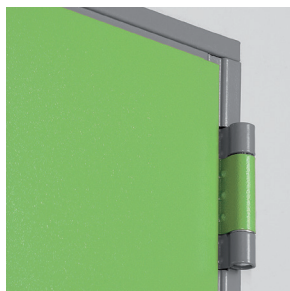
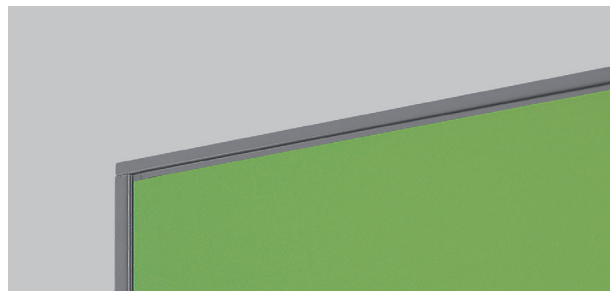

Paumelles

- 2 paumelles charnières par vantail

Serrure

- Serrure réversible avec pêne et verrou central
- Adaptateur de clé L, prédisposé pour cylindre à profil européen en 30+30 avec panneton DIN

Poignée

- Poignée en plastique noir
- Vis de fixation passantes
- Insert pour clé L avec clé

Pions anti-dégondage

- Pions anti-dégondage de sécurité appliqués sur le dormant côté paumelles

Caractéristiques

Portes multi-usage REVER

NINZ
FIREDOORS

ELEMENTS STANDARD

Serrure du vantail passif

- Verrou central pour bloquer et débloquer le vantail passif
- Commande à leviers pour le déblocage de la crémone du vantail passif

Système d'accroche haut du vantail passif

- Tringle verticale avec embout en acier qui rentre dans la gâche haute
- Gâche en plastique noir avec rouleau en acier en traverse horizontale

Système d'accroche bas du vantail passif

- Tringle verticale avec embout en acier qui rentre dans la gâche de sol
- Gâche de sol en plastique noir, pour porte sans traverse horizontale
- Gâche en plastique noir avec rouleau en acier, pour porte avec traverse horizontale

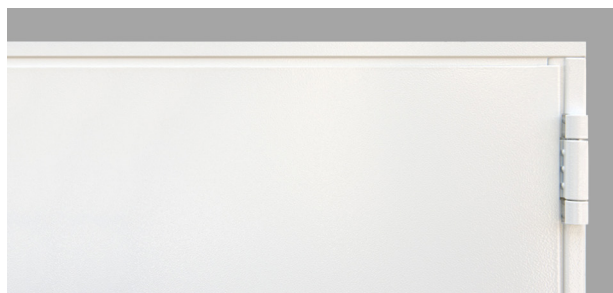
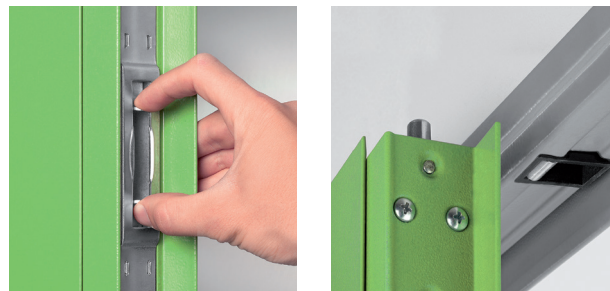

Finition

- Thermolaquage standard par poudres époxy-polyester et passage au four à 180°, surface gaufrée anti-écaflures
- Teinte standard blanche RAL 9010E (résistance aux U.V.)

Protection maximum dans l'emballage

- Protection individuelle de la porte par un film en polyéthylène extensible (PE)
- Dormant préassemblé pour les portes à 1 vantail
- Botte de dormant à part pour les portes à 2 vantaux
- Caisses ajourées en bois très robustes pour la protection des portes et des accessoires

Prédispositions

- Emplacement serrure et blocage en partie haute du vantail passif prédisposées pour application serrure et accroche haute pour barre anti-panique

Poids des portes kg/m² de tableau

1 vantail	15
2 vantaux	14

NOTES

En cas de relaquage de la porte suivre les indications spécifiques décrites sur la page "laquage".

ACCESSOIRES

Sur demande, il est disponible un vaste choix d'accessoires et de finitions qui permettent de accroître ultérieurement les applications de la porte Rever.

Certains accessoires mis en œuvre, permettent de répondre aux:

Obligations en matière de sécurité

- Portes pour sorties anti-paniques (voir barres anti-panique)
- Portes pour sorties de secours (voir poignées de secours)
- Version Rever SECUR - serrure 3 points

Obligations d'installation et d'utilisation

- Dormant spécial à recouvrement ou télescopique
- Habillages de tableau
- Jets d'eau
- Bandeaux et plinthes en inox
- Trous d'aération
- Oculus (hublots)
- Grilles et trous d'aération
- Imposte
- Dormant allongé

Obligations liées au contrôle d'accès

- Possibilité de mettre notre gamme de serrures électriques "MAC"
- Possibilité de mettre notre gamme de poignées électriques
- Possibilité de mettre l'électro-aimant de blocage porte

Amélioration des prestations

- Joints de fond de feuillure
- Cylindres
- Ferme-portes
- Poignées spéciales

Personnalisation des finitions

- Laquage dans un vaste choix de teintes RAL
- Poignées inox
- Poignées en couleur

NOTES

Les détails concernant les Accessoires sont présents dans les chapitres suivant du catalogue:

- Laquage
- Accessoires pour portes acier
- Poignées d'urgence et barres anti-panique

En absence d'indication sur le sens d'ouverture, les portes sont fournies, par défaut, droites tirantes (DX).



Les accessoires et prestations suivantes font perdre sa réversibilité à la porte Rever ce qui implique de préciser le sens d'ouverture au moment de la commande:

- Barre anti-panique SLASH
- Barre anti-panique pour vantail passif
- Oculus et grilles d'aération
- Serrure MAC
- Poignée électrique ELM/cisa et ELM/mt
- Serrures spéciales (Stel 15)
- Imposte et détalonnage
- Dormants spéciaux (SPEED, SOLID, TESCO)

Accessoires spécifiques

Portes multi-usage REVER

OCULUS MULTI-USAGE

Sur demande, les portes à un et deux vantaux peuvent être fournies avec des oculus ronds ou rectangulaires, avec un vitrage feuilleté 3+3 mm, classé 2B2 et parclose en caoutchouc EPDM de couleur noire. Les oculus rectangulaires sont fournis avec des angles arrondis (rayon env. 100 mm).

Limites de production

Les oculus sont fournis en dimensions standard et les bords qui les entourent ne peuvent pas être diminués.

Bords périphériques, position de l'oculus

Pour définir la "dimension du bord périphérique" on entend la distance entre le bord périphérique de l'oculus à la dimension de tableau de la porte.

Position en hauteur des oculus ronds

dimensions oculus	FM H (tableau, mm)	position
Ø 300	min. 1950	Y=1600
Ø 300	inf. à 1950	Y=FM H - 350
Ø 400	min. 2000	Y=1600
Ø 400	inf. à 2000	Y=FM H - 400

Position en hauteur des oculus rectangulaires

dimensions oculus L x H	FM H (tableau, mm)	position
300 x 500	min. 1950	Z=1500
300 x 500	inf. à 1950	Z=FM H - 450
400 x 700	min. 2050	Z=1500
400 x 700	inf. à 2050	Z=FM H - 550

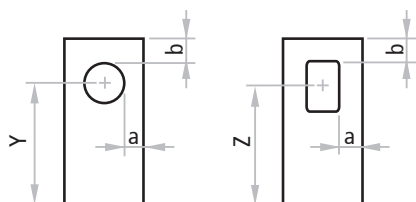

Oculus en KIT

Les oculus des portes Rever sont disponibles en KIT pour mise en œuvre par le client par la suite.

NOTES

Les positions des vitrages indiquées ci-dessus sont standard. D'autres positions seront prises en considération seulement si les bords min. "a" et "b" sont respectés.



Coupe vitrages ronds et rectangulaires

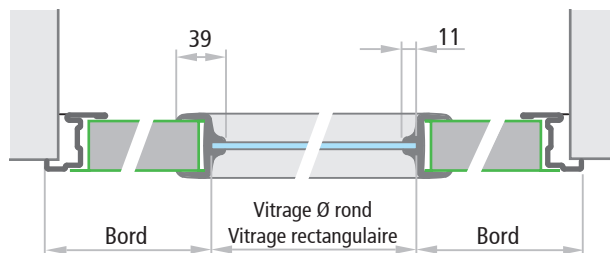

Dimensions vitrage

		bord min.		dimension FM L min.
		a	b	
○	Ø 300	200	200	700
	Ø 400	200	200	800
○	Ø 300	200	200	L1 700 + L2 400
	Ø 400	200	200	L1 800 + L2 400
○ ○	Ø 300	200	200	L1 700 + L2 700
	Ø 400	200	200	L1 800 + L2 800
□	300 x 500	200	200	700
	400 x 700	200	200	800
□	300 x 500	200	200	L1 700 + L2 400
	400 x 700	200	200	L1 800 + L2 400
□ □	300 x 500	200	200	L1 700 + L2 700
	400 x 700	200	200	L1 800 + L2 800

DORMANT SPECIAL SPEED POUR PORTES REVER

Dormant à recouvrement SPEED sur 3 côtés à assembler avec des points d'assemblage à 45°, en acier galvanisé à chaud selon le procédé "Sendzimir" épaisseur 1,25 mm. Englobe la cloison finie avec 6 pattes en étai intégrées et 2 entretoises réglables à cheviller ou visser. Y compris le joint de fond de feuillure, le thermolaquage RAL par poudres époxy-polyester. Epaisseur du mur minimum 80mm, largeur couvre-joint 55/70.

Dimension à commander	tableau à réaliser	passage dormant
FM L (largeur)	FM L + 20	FM L - 64
FM H (hauteur)	FM H + 10	FM H - 34

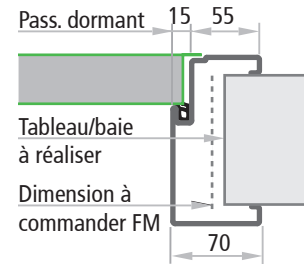
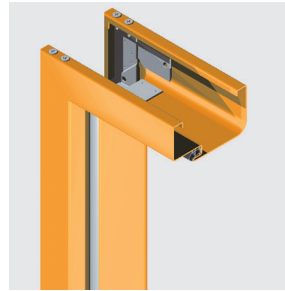

DORMANT SPECIAL SOLID POUR PORTES REVER

Dormant à recouvrement SPEED sur 3 côtés à assembler avec des points d'assemblage à 45°, en acier galvanisé à chaud selon le procédé "Sendzimir" épaisseur 1,25 mm. A sceller avec les pattes de fixation; à cheviller ou visser. Inclus l'écarteur de pose qui sert de gabarit de pose, le joint de fond de feuillure, le thermolaquage RAL par poudres époxy-polyester. Epaisseur du mur minimum 50mm, largeur couvre-joint 45/45.

Dimension à commander	tableau à réaliser	passage dormant
FM L (largeur)	FM L + 40	FM L - 64
FM H (hauteur)	FM H + 20	FM H - 34

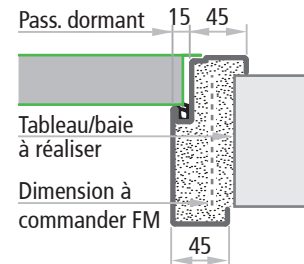
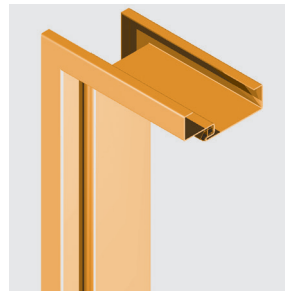

DORMANT SPECIAL TESCOP POUR PORTES REVER

Dormant à recouvrement télescopique TESCOP en deux partie, à assembler avec des points d'assemblage à 45°, en acier galvanisé à chaud selon le procédé "Sendzimir" épaisseur 1,25 mm. A visser sur cloison finie, inclus l'écarteur de pose qui sert de gabarit de pose, le joint de fond de feuillure, le thermolaquage RAL par poudres époxy-polyester. Epaisseur du mur minimum 80mm, réglages + range de réglages tous les 25mm, largeur couvre-joints 55/70 mm.

Dimension à commander	tableau à réaliser	passage dormant
FM L (largeur)	FM L + 20	FM L - 64
FM H (hauteur)	FM H + 10	FM H - 34

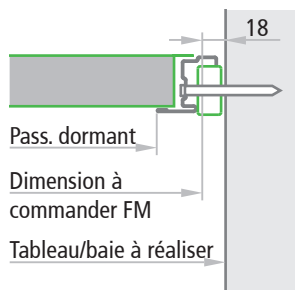
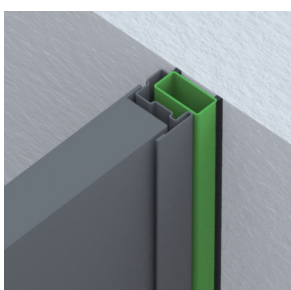
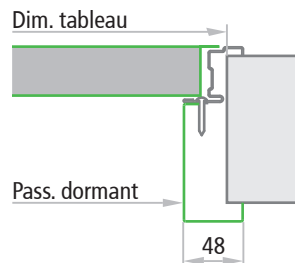
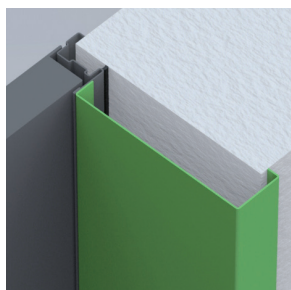
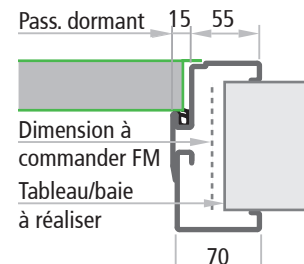
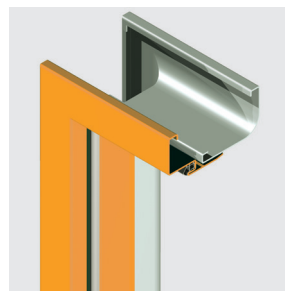

HABILLAGE DE TABLEAU POUR PORTES REVER IM 21

Habillage de tableau à visser au dormant de la Rever ayant pour fonction d'habiller le mur. Fabriqué en acier galvanisé à chaud selon le procédé "Sendzimir", thermolaqué en poudres époxy-polyester de la même teinte que le dormant. Profilé 3 côtés, assemblés à 90°.

Les perçages sur le dormant pour la fixation de l'habillage sont à faire sur le chantier. Il est conseillé d'utiliser le joint de fond de feuillure pour cacher les têtes de vis. Epaisseur du mur minimum 60mm.

APPLICATION ENTRE MURS

Sur demande, fourniture de tubes ou précadres pour la mise en œuvre entre-mur des portes multi-usage Rever à un ou deux vantaux. Fabriqués en tube 3 côtés en profil métallique section 40x20x1,5mm., thermolaqués en poudres époxy-polyester de la même couleur que le dormant. Fixation par vis et chevilles (non fournies).

Tableau à réaliser = FM L + 36, FM H + 18

Accessoires spécifiques

Portes multi-usage REVER

TROUS D'AERATION

Trous d'aération pour portes Rever un vantail et vantail actif des portes à 2 vantaux, réalisés par poinçonnage des tôles selon le motif représenté. Les portes Rever avec ce type d'aération conservent leur réversibilité.

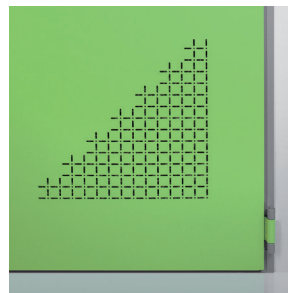
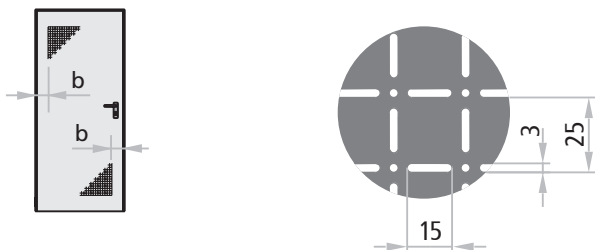

NOTES

Dans les portes à deux vantaux, les trous d'aération sont prévus seulement pour le vantail de service.

FM L	perforation	aération	bords (b)
< 560 mm	pas possible	-	-
de 560 à 700 mm	300 x 300 mm	156 cm ²	100 mm
de 701 à 1000 mm	350 x 350 mm	208 cm ²	100 mm
>1000 mm	350 x 350 mm	208 cm ²	150 mm

GRILLES D'AERATION

Grilles d'aération en PVC couleur blanc ou noir au choix, dimensions 482 x 99 mm (passage d'air env. 150 cm²). Il est nécessaire d'indiquer le sens d'ouverture de la porte.

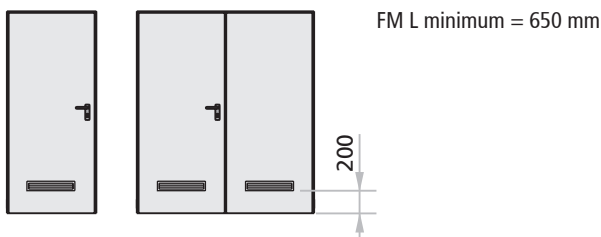

IMPOSTE AVEC TROUS D'AERATION

Dormant allongés avec une plaque d'acier galvanisé, pleine ou percée, épaisseur 12/10 mm servant d'imposte d'aération servant aussi de battue haute pour le vantail. Thermolaquage par poudres époxy-polyester de la même teinte que le vantail. Réalisable avec le dormant SPEED, SOLID ou TESCO. Le remplissage de l'imposte est fournie non assemblée.

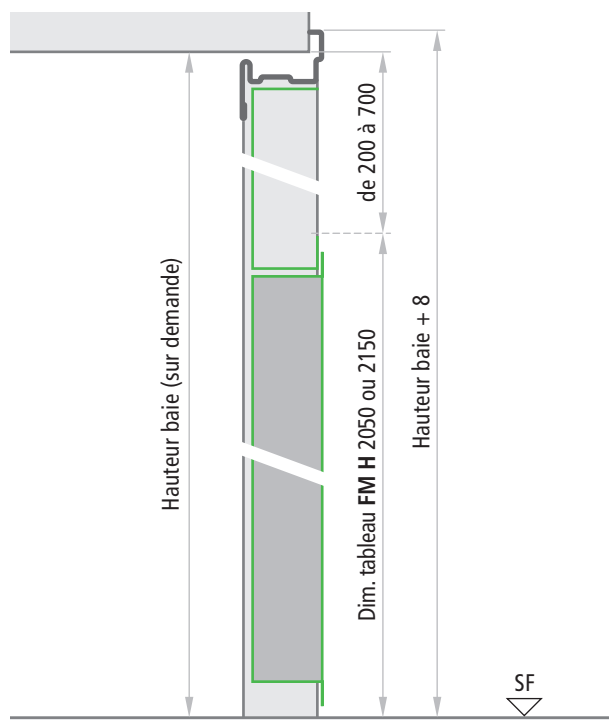
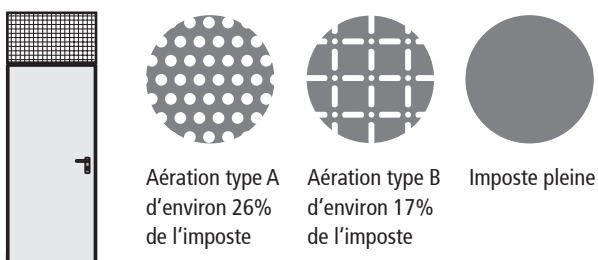
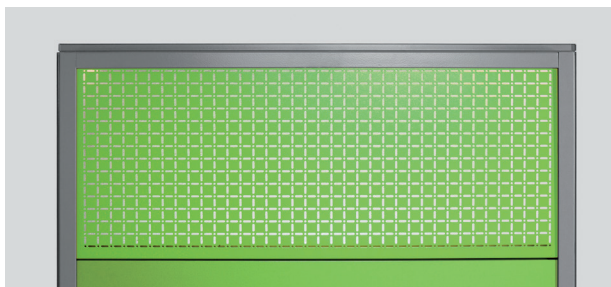

NOTE

L'imposte peut-être installée de deux façons (affleurant intérieur ou extérieur).

Accessoires spécifiques

Portes multi-usage REVER

NINZ
FIREDOORS

REVER
multi-usage

PORTE AVEC DORMANT ALLONGE

Dormant allongé par rapport au vantail pour créer un vide (h) en partie basse seulement ou en partie haute et basse variable entre 50 et 150 mm. Sachant que le vantail reste standard, si on allonge le dormant, la position de la poignée est rehaussée d'autant.

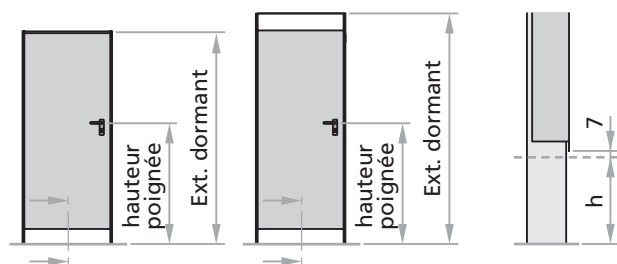

	Hauteur poignée	ext. dormant	baie à réaliser
vide en bas	$FM H / 2 + 50 + h$	$FM H + h + 8$	$FM H + h$
vide en bas et haut	$FM H / 2 + 50 + h$	$FM H + 2 x h + 8$	$FM H + 2 x h$

NOTES

Le dormant allongé est réalisable également avec les dormants SPEED, SOLID ou TESCO.

PORTE REVER SECUR - SERRURE 3 POINTS

Version Rever SECUR pour une fermeture plus fiable de la porte. En fermant la serrure avec la clé, le 3 points est bloqué par le pêne dormant central, ainsi qu'en partie haute et basse, les tringles rentrent dans les gâches prévues à cet effet.

Disponible en KIT pour mise en œuvre sur le chantier. Les portes Rever SECUR conservent leur réversibilité.

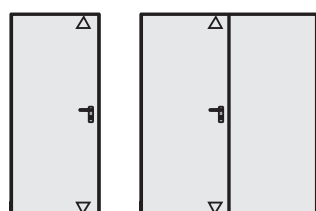

▷ Points de fermeture supplémentaires

NOTES

Pas disponible dans la version antipanique et en combinaison avec imposte ou dormant allongé. En cas de version SECUR le cylindre standard est inclus dans la fourniture.

JOINTS DE FOND DE FEUILLURE CR

Joint de fond de feuillure en profil extrudé de couleur noire, à couper et à mettre par pression dans la gorge du dormant périmétral prévue à cet effet.

Joint de fond de feuillure en profil extrudé de couleur noire, à couper, avec double face pour être collé sur le couvre-joint central des portes à 2 vantaux.

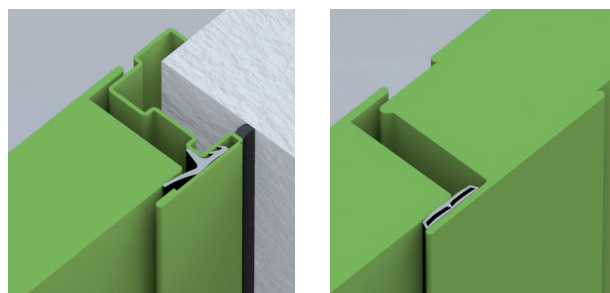

Dormant périmétral

Joint central de portes à 2 vantaux

Coupes porte - Références dimensionnelles

Portes multi-usage REVER



REVER
multi-usage

Porte à un vantail - Coupe horizontale

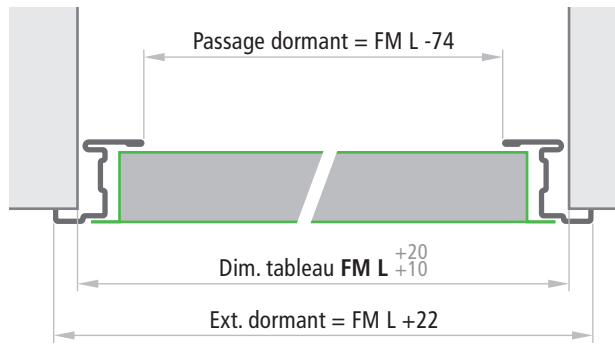

Porte sans battue inférieure - Coupe verticale

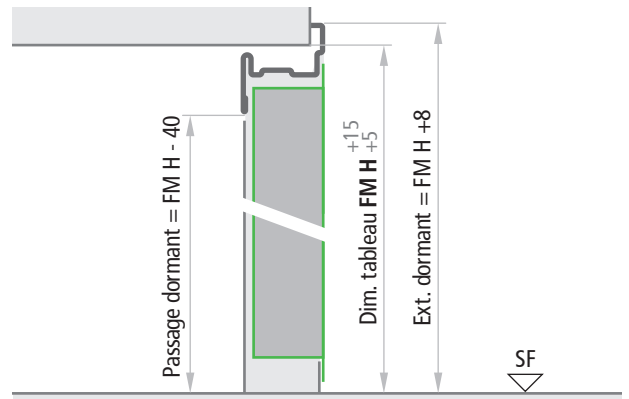

Porte avec battue inférieure interne et externe
Coupe verticale

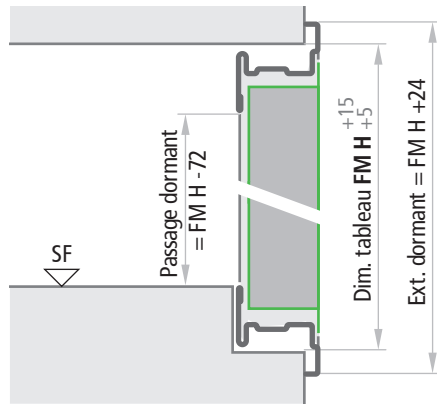

Porte avec battue inférieure interne
Coupe verticale

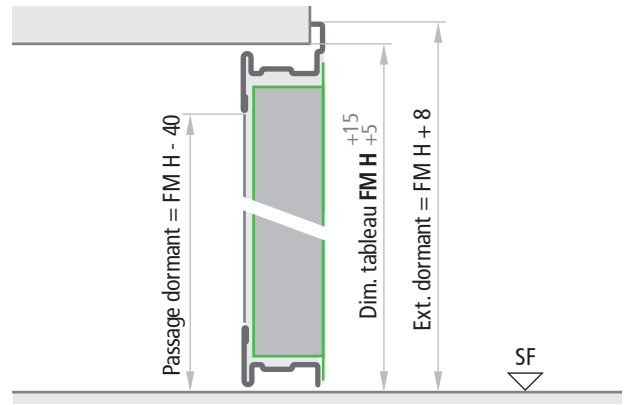

Porte à deux vantaux - Coupe horizontale

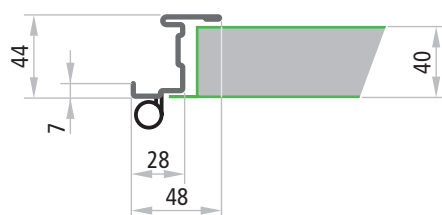
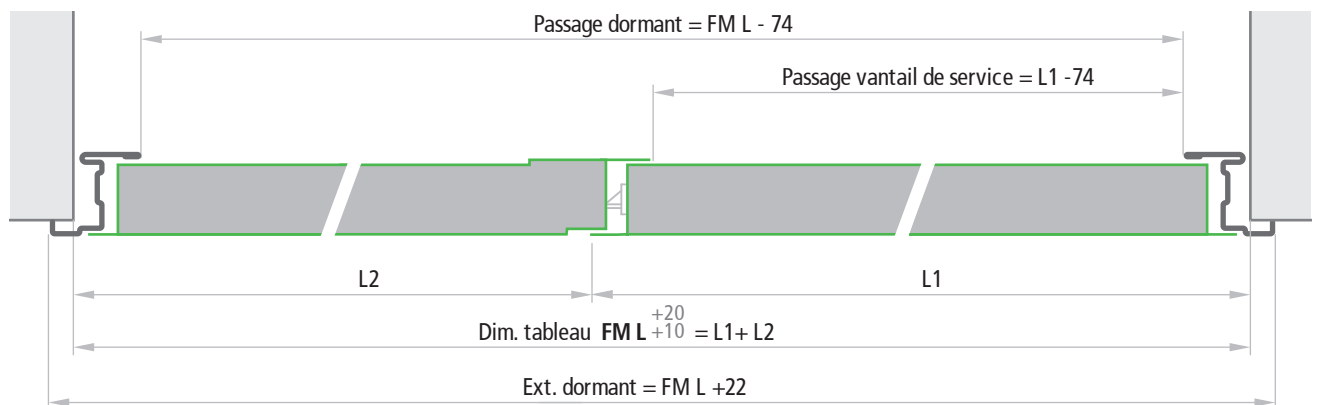

Dimensions dormant

NOTES

Les tolérances de tableau FM L +20, FM H +15 des dimensions indiquées sont à appliquer pour un remplissage aisé avec du ciment mortier dans l'espace entre le support et le dormant. En cas de fixation et de pose à sec, le tableau doit être très précis et les tolérances dimensionnelles en + ne devront pas être appliquées.

Épaisseur vantaux

MULTI-USAGE 40 mm

FIXATION PAR PATTES DE FIXATION

En cas de fixation avec les pattes de fixation, il est conseillé de créer des entailles dans le support (section 80 x 160 mm), ou de fixer les pattes avec des chevilles. Les pattes de fixation doivent être pliées et bloquées dans le mur. Pour une bonne tenue mécanique, le vide entre dormant et mur doit être rempli de ciment mortier ou de mousse polyuréthane.



FIXATION PAR CHEVILLAGE

En cas de fixation par chevillage, les pattes de fixation servent d'entretoises et ne doivent pas être pliées. En utilisant des chevilles Würth art. 0910436112 ou similaires (non fournies par Ninz), la fixation se fait en utilisant les perçages déjà prédisposés dans le dormant. Pour une bonne tenue mécanique, le vide entre dormant et mur doit être rempli de ciment mortier ou de la mousse polyuréthane.

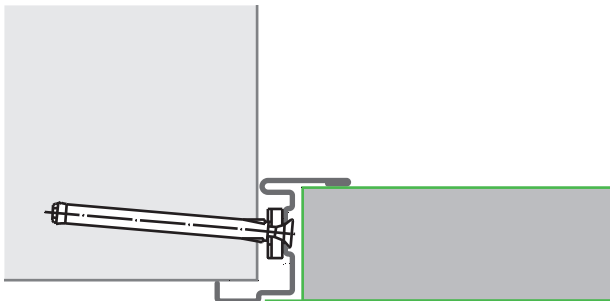

POSITIONS DES PATTES DE FIXATION

Porte à un vantail

Ouverture droite DX et gauche SX

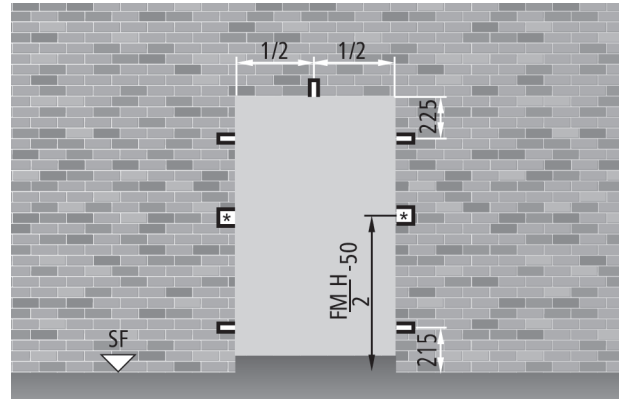

Porte à deux vantaux

Ouverture droite DX

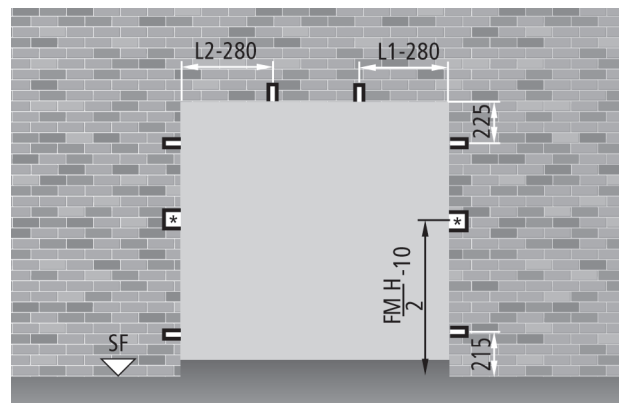

Ouverture gauche SX

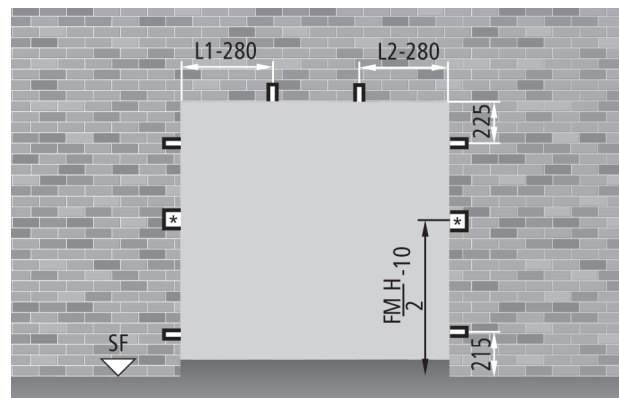

(*) ces entailles doivent avoir les dim. suivantes: 200 x 160 mm.

Dimensions à commander

Portes multi-usage REVER

NINZ
FIRE DOORS

DIMENSIONS A COMMANDER

Dim. Tableau

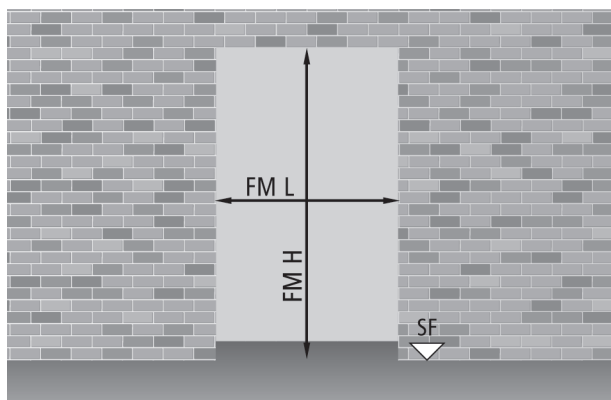

Passage dormant

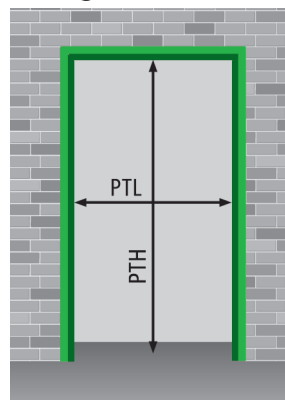

Porte à un vantail

PTL = FML - 74
PTH = FMH - 40

Porte à deux vantaux

PTL = FML - 74
PTH = FMH - 40

Porte à un vantail FM L x FM H

dimensions standard

700	x	2050 / 2100 / 2150
800	x	2050 / 2100 / 2150
900	x	2050 / 2100 / 2150
1000	x	2050 / 2100 / 2150
1100	x	2050 / 2100 / 2150
1200	x	2050 / 2100 / 2150
1300	x	2050 / 2100 / 2150
1350	x	2050 / 2100 / 2150

PT L x PT H

passage dormant

626	x	2010 / 2060 / 2110
726	x	2010 / 2060 / 2110
826	x	2010 / 2060 / 2110
926	x	2010 / 2060 / 2110
1026	x	2010 / 2060 / 2110
1126	x	2010 / 2060 / 2110
1226	x	2010 / 2060 / 2110
1276	x	2010 / 2060 / 2110

dimensions sur mesure

de 500 à 1350 x de 1780 à 2200

de 526 à 1276 x de 1740 à 2160

Porte à deux vantaux FM L (L1+L2) x FM H

dimensions standard

1200	(800 + 400)	x	2050 / 2100 / 2150
1300	(900 + 400)	x	2050 / 2100 / 2150
1400	(1000 + 400)	x	2050 / 2100 / 2150
1400	(700 + 700)	x	2050 / 2100 / 2150
1600	(800 + 800)	x	2050 / 2100 / 2150
1800	(900 + 900)	x	2050 / 2100 / 2150
2000	(1000 + 1000)	x	2050 / 2100 / 2150

PT L x PT H

passage dormant

1126	x	2010 / 2110
1226	x	2010 / 2110
1326	x	2010 / 2110
1326	x	2010 / 2110
1526	x	2010 / 2110
1726	x	2010 / 2110
1926	x	2010 / 2110

dimensions sur mesure

de 900 (500+400) à 2000 (1000 +1000) x de 1780 à 2200

de 826 à 1926 x 1740 / 2160

NOTES

Les portes à deux vantaux, sauf si demandé expressément par le client, sont fournies, par défaut, en sens d'ouverture droite tirante DX.

**“multi-usage de qualité,
réversible et isolée”**





Porte UNIVER NINZ

VERSION MULTI-USAGE

CARACTERISTIQUES 72 - 75

ACCESSOIRES SPECIFIQUES 76 - 78

PERFORMANCES SUPPLEMENTAIRES 79 - 83

COUPES PORTE - REFERENCES DIMENSIONNELLES 84

MODE DE FIXATION 85

DIMENSIONS A COMMANDER 86

DIMENSIONS DE PASSAGE - ENCOMBREMENTS 87



PORTE MULTI-USAGE DE HAUT NIVEAU

“Qualité avant tout”

- Conçue et construite en manière solide
- Porte entièrement galvanisée, y compris les parties “cachées”
- Fabriquée en tôle d’acier galvanisé à chaud, procédé “Sendzimir”
- Protection contre la corrosion même sur la coupe de la tôle
- Thermolaquage par poudres époxy-polyester et passage au four à 180°
- Epaisseur conséquente de peinture (plus de 70 microns)
- Excellente résistance à la corrosion démontrée par un test de 500 heures en brouillard salin
- Pas d’altération aux fortes variations climatiques, démontrée par un test de 2000 heures et des cycles de +60° à -10°, humidité 75%
- Finition esthétique de très haut niveau
- Structure gaufrée anti-écaflures de la peinture
- Personnalisation par un très large choix de teintes RAL

“Pratique à l’emploi”

- Réversibilité de la porte*
- Pas besoin d’indiquer le sens d’ouverture en phase de commande
- Enorme avantage pour la gestion des stocks du Distributeur
- Simplifie le choix au Client final
- Facile à mettre en œuvre

“Souplesse”

- Robuste, destiné à de multiples applications
- Sur demande, fourni conforme **CE** pour l’utilisation en extérieur
- Large gamme d’accessoires
- Réalisable sur mesure

“Technologies de fabrication”

- La fabrication a lieu sur lignes de production modernes et fonctionnelles qui emploient technologies avancées en ce qui concerne les méthodes de fabrication. Cela assure une qualité constante d’un niveau élevé
- Tout le processus productif est étudié et développé en interne chez Ninz, partant de la matière première pour arriver au produit laqué et emballé. Cela garantit un contrôle complet de la porte

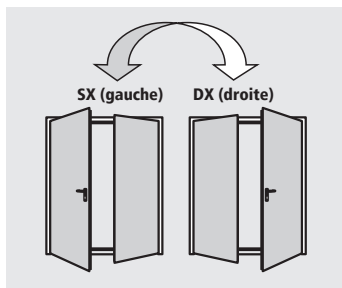
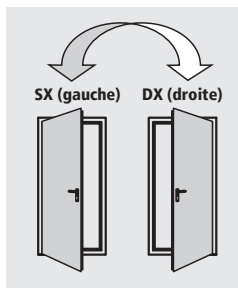

*exclue avec certains Accessoires



Porte à un vantaill



Porte à deux vantaux

ELEMENTS STANDARD

Vantail

- Fabriqué en tôle d'acier galvanisé à chaud, procédé "Sendzimir", pressopliée et électro-soudée par points
- Battue périmétrale 4 côtés
- Renforts internes en profil d'acier galvanisé à chaud
- Panneau de laine de roche
- Plaques de renforts internes pour application éventuelle de ferme-porte et/ou barre antipanique
- Epaisseur 60 mm

Dormant

- Fabriqué en acier galvanisé à chaud selon le procédé "Sendzimir"
- Gorges pour le joint de fond de feuillure
- Adapté à la fixation sur support par les pattes de fixation ou des chevilles
- Couvre-joint amovible pour pose sur sol fini
- Traverse amovible pour pose sans battue (sauf pour portes marquées **CE** pour l'extérieur)
- Gâches en plastique noir pour le pêne de serrure
- Dormant pré-assemblé pour les portes à 1 vantail
- Dormant fourni en botte à part pour les portes à 2 vantaux

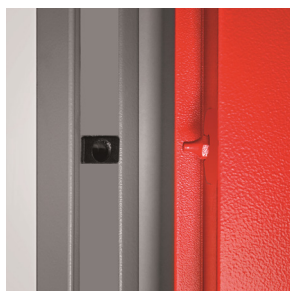
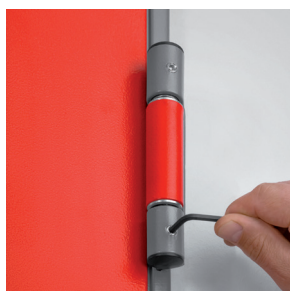
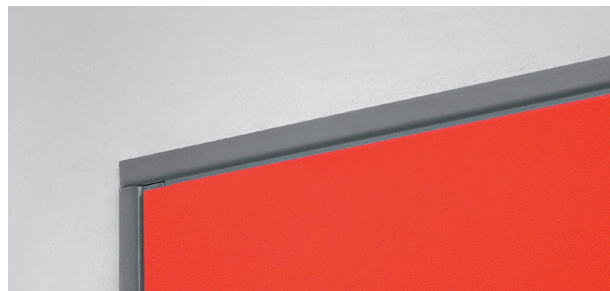

Paumelles

2 paumelles par vantail dont:

- une portante montée sur roulement à billes et vis pointeau pour le réglage vertical du vantail, marquée **CE** selon la norme EN 1935, classée pour une portée maxi de 160 kg, durée de vie 200.000 cycles, idéale pour les portes coupe-feu
- une munie de ressort de rappel pour la fermeture automatique du vantail

Pions anti-dégondage

- Pions anti-dégondage de sécurité appliqués côté paumelles

Serrure

- Serrure réversible avec pêne et verrou central
- Adaptateur de clé L, prédisposé pour cylindre à profil européen en 35+35 avec panneton DIN

Poignée

- Poignée en plastique noir et âme en acier
- Sous-plaque en acier
- Plaque en plastique noir
- Vis de fixation et insert pour clé L avec clé

ELEMENTS STANDARD

Serrure du vantail passif

- Type "Flush-bolt" pour l'autoblocage du vantail passif
- Commande à levier pour la décondamnation des points haut et bas

Système d'accroche haut du vantail passif

- Dispositif actionné par la serrure du vantail passif dans le logement de la gâche haute
- Gâche en plastique noir avec rouleau en acier en traverse horizontale

Système d'accroche bas du vantail passif

- Tringle verticale avec embout en acier qui rentre dans la gâche de sol
- Gâche de sol en plastique noir, pour porte sans traverse horizontale
- Gâche en plastique noir avec rouleau en acier, pour porte avec traverse horizontale

Plaque d'identification

- Plaque d'identification avec toutes les données d'identification de la porte

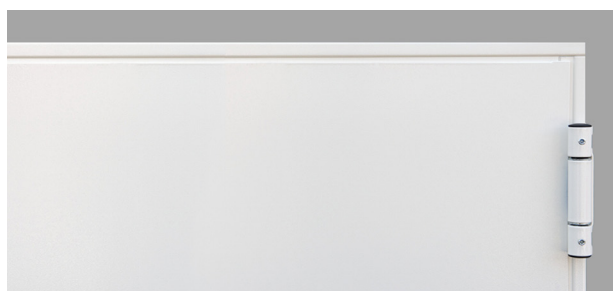
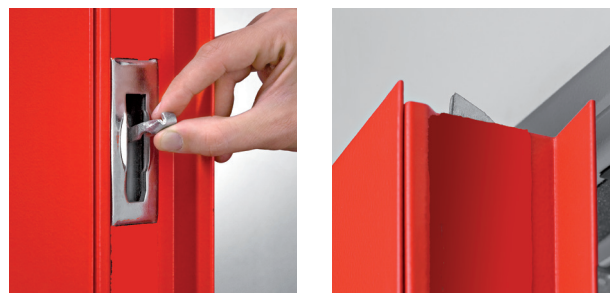

Finition

- Thermolaquage standard par poudres époxy-polyester et passage au four à 180°, surface gaufrée anti-écaflures
- Teinte standard blanche RAL 9010E (résistance aus U.V.)

Protection maximum dans l'emballage

- Protection individuelle de la porte par un film en polyéthylène extensible (PE)
- Dormant préassemblé pour les portes à 1 vantail
- Botte de dormant à part pour les portes à 2 vantaux
- Caisses ajourées en bois très robustes pour la protection des portes et des accessoires

Poids des portes kg/m² de tableau

1 vantail	25
2 vantaux	35

NOTES

En cas de relaquage de la porte suivre les indications spécifiques décrites sur la page "laquage".

ACCESSOIRES

Sur demande, il est disponible un vaste choix d'accessoires et de finitions qui permettent de donner encore plus de valeur à la porte Univer.

Certains accessoires mis en œuvre, permettent de répondre aux:

Obligations en matière de sécurité

- Portes pour sorties anti-paniques (voir barres anti-panique)
- Portes pour sorties de secours (voir poignées de secours)

Obligations d'installation et d'utilisation

- Habillages de tableau
- Jets d'eau
- Bandeaux et plinthes en inox
- Oculus (hublots)
- Grilles d'aération
- Casquette anti-pluie

Obligations liées au contrôle d'accès

- Possibilité de mettre notre gamme de serrures électriques "MAC"
- Possibilité de mettre notre gamme de poignées électriques
- Possibilité de mettre l'électro-aimant de blocage porte

Amélioration des prestations

- Joints de fond de feuillure
- Cylindres
- Ferme-portes
- Poignées spéciale



Personnalisation des finitions

- Laquage dans un vaste choix de teintes RAL
- NDD - Ninz Digital Decor, représentation graphique par impression jet d'encre spéciale et protection par vernis transparents. Possibilité de décors qui se déclinent à l'infini selon l'emplacement de la porte
- Poignées inox
- Poignées en couleur

Les accessoires et prestations suivantes font perdre sa réversibilité à la porte Univer ce qui implique de préciser le sens d'ouverture au moment de la commande:

- Barre anti-panique SLASH
- Barre anti-panique pour vantail passif
- Oculus et grilles d'aération
- Serrure MAC
- Poignée électrique ELM/cisa et ELM/mt
- Serrures spéciales (Stel 15)

En absence d'indication sur le sens d'ouverture, les portes sont fournies, par défaut, droites tirantes (DX).

NOTES

Les détails concernant les Accessoires sont présents dans les chapitres suivant du catalogue:

- Laquage et décors NDD
- Accessoires pour portes acier
- Poignées d'urgence et barres anti-panique

OCULUS MULTI-USAGE AVEC PARCLOSES METALLIQUES

Sur demande, les portes à un et deux vantaux peuvent être fournies avec des oculus ronds ou rectangulaires, avec différents types de vitrage et parcloles fixées par vis. Les caches parcloles sont standards pour les oculus ronds et sont en options sur les rectangulaires et carrés.

Limites de production

Les oculus sont fournis en dimensions standard et les bords qui les entourent ne peuvent pas être diminués.

Bords périphériques, position de l'oculus

Pour définir la „dimension du bord périphérique“ on entend la distance entre le bord périphérique de l'oculus à la dimension de tableau de la porte.

Position en hauteur des oculus ronds

dimensions oculus	FM H (tableau, mm)	position
Ø 300	min. 1950	Y=1600
Ø 300	inf. à 1950	Y=FM H - 350
Ø 400	min. 2150	Y=1600
Ø 400	1950 - 2149	Y=1550
Ø 400	inf à 1950	Y=FM H - 400

Position en hauteur des oculus rectangulaires

dimensions oculus L x H	FM H (tableau, mm)	position
250/300 x 400	min. 2150	Z=1450
250/300 x 400	1950 - 2149	Z=1350
250/300 x 400	inf. à 1950	Z=FM H - 600

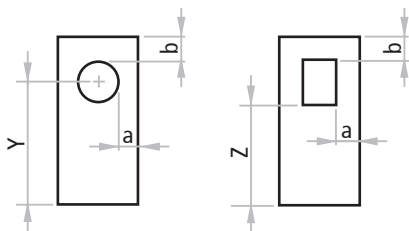

Dimensions vitrage

Schéma	bords min.	dimension FM L min.		
		a	b	
	Ø 300 Ø 400	200	200	700 800
	Ø 300 Ø 400	200	200	L1 700 + L2 400 L1 800 + L2 400
	Ø 300 Ø 400	200	200	L1 700 + L2 700 L1 800 + L2 800
	250 x 400 300 x 400	200	200	650 700
	250 x 400 300 x 400	200	200	L1 650 + L2 400 L1 700 + L2 400
	250 x 400 300 x 400	200	200	L1 650 + L2 650 L1 700 + L2 700



NOTES

En cas d'oculus rectangulaires ou carrés, les caches parcloles sont fournis en option.

Vitrages disponibles

feuilleté, classé 2B2	3 + 3 mm	rectangulaire, rond
feuilleté, classé 2B2	4 + 4 mm	rectangulaire
double à faible émission avec 2 vitrages feuilletés classés 2B2	3+3 / 12 / 3+3 mm	rectangulaire

Coupe vitrage rond

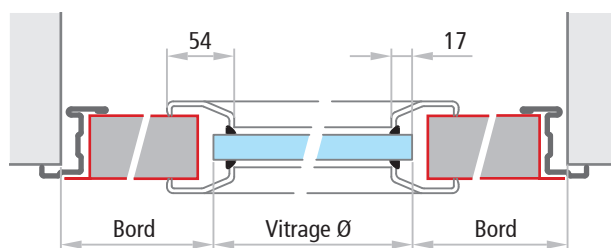

Coupe vitrage rectangulaire

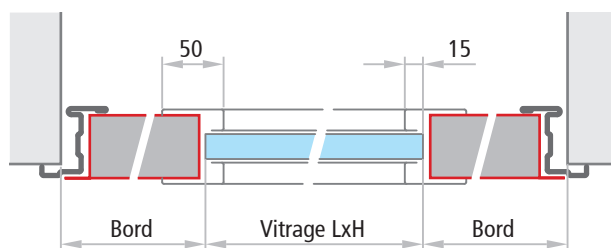

NOTES

Les positions des vitrages indiquées ci-dessus sont standard. D'autres positions seront prises en considération seulement si les bords min. "a" et "b" sont respectés. Le vitrage peut être fourni à part pour le SAV. En présence d'oculus, il est fortement conseillé de monter un ferme-porte sur la porte afin d'avoir une fermeture contrôlée.

OCULUS MULTI-USAGE AVEC PARCLOSES EN CAOUTCHOUC

Sur demande, les portes à un et deux vantaux peuvent être fournies avec des oculus ronds ou rectangulaires, avec un vitrage feuilleté 3+3 mm, classé 2B2 et parclose en caoutchouc EPDM de couleur noire.

Les oculus rectangulaires sont fournis avec des angles arrondis (rayon env. 100 mm).

Limites de production

Les oculus sont fournis en dimensions standard et les bords qui les entourent ne peuvent pas être diminués.

Bords périphériques, position de l'oculus

Pour définir la „dimension du bord périphérique” on entend la distance entre le bord périphérique de l'oculus à la dimension de tableau de la porte.

Position en hauteur des oculus ronds

dimensions oculus	FM H (tableau, mm)	position
Ø 300	min. 1950	Y=1600
Ø 300	inf. à 1950	Y=FM H - 350
Ø 400	min. 2000	Y=1600
Ø 400	inf. à 2000	Y=FM H - 400

Position en hauteur des oculus rectangulaires

dimensions oculus L x H	FM H (tableau, mm)	position
300 x 500	min. 1950	Z=1500
300 x 500	inf. à 1950	Z=FM H - 450
400 x 700	min. 2050	Z=1500
400 x 700	inf. à 2050	Z=FM H - 550

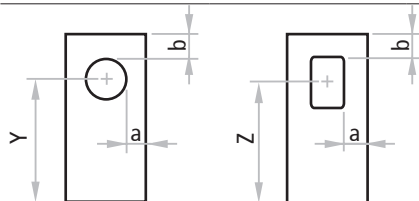

NOTES

Les positions des vitrages indiquées ci-dessus sont standard. D'autres positions seront prises en considération seulement si les bords min. "a" et "b" sont respectés. En présence d'oculus, il est fortement conseillé de monter un ferme-porte sur la porte afin d'avoir une fermeture contrôlée.



Coupe vitrages ronds et rectangulaires

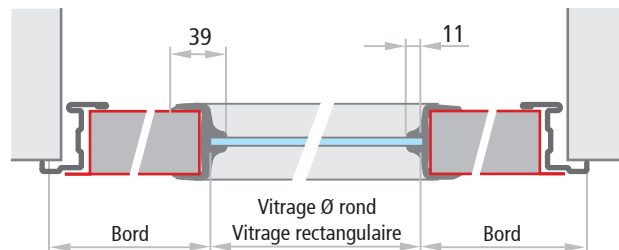

Dimensions vitrage	bord min.		dimension FM L min.
	a	b	
 Ø 300 Ø 400	200	200	700 800
 Ø 300 Ø 400	200	200	L1 700 + L2 400 L1 800 + L2 400
 Ø 300 Ø 400	200	200	L1 700 + L2 700 L1 800 + L2 800
 300 x 500 400 x 700	200	200	700 800
 300 x 500 400 x 700	200	200	L1 700 + L2 400 L1 800 + L2 400
 300 x 500 400 x 700	200	200	L1 700 + L2 700 L1 800 + L2 800

HABILLAGES DE TABLEAU POUR PORTES UNIVER

IM 12

Habillage à assembler au dormant Univer dans le but d'habiller le tableau. Conçu en acier galvanisé à chaud selon le principe "Sendzimir", thermolaqué en poudres époxy-polyester de la même teinte que le dormant. Profilé trois côtés, assemblage des angles à 90°, fixation par vis et chevilles (vis et chevilles non fournies).

IM 12: à appliquer sur mur épaisseur min. 80mm

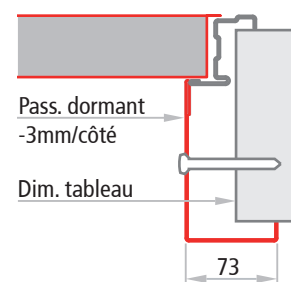
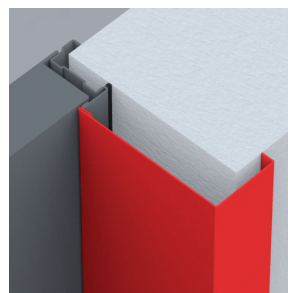

Habillage de tableau IM 12

IM 14

Habillage télescopique à visser sur le dormant Univer avec fonction d'habillage du tableau. Composée de deux profils qui s'emboîtent et avec des réglages tous les 25mm. Fabriquée en acier galvanisé à chaud selon le procédé "Sendzimir", thermolaqué en poudres époxy-polyester de la même teinte que le dormant. Profil trois côtés, assemblage à 90° en partie haute.

Incluant les vis de fixation. Les trous sur le dormant pour une fixation de l'habillage sont à réaliser sur le chantier. Il est conseillé d'utiliser le joint de fond de feuillure pour cacher les têtes de vis.

IM 14: à appliquer sur mur épaisseur min. 135mm

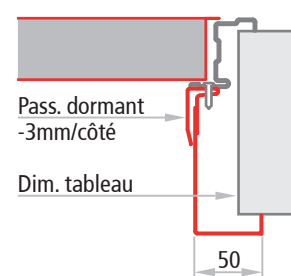

Habillage de tableau IM 14

GRILLES D'AERATION

Grilles d'aération en PVC couleur blanc ou noir au choix, dimensions 482 x 99 mm (passage d'air env. 150 cm²). Il est nécessaire d'indiquer le sens d'ouverture de la porte.

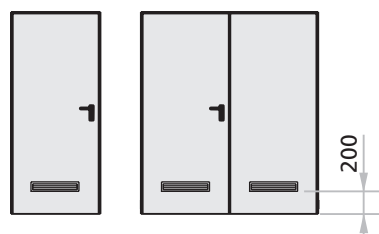

FM L minimum = 650 mm



JOINTS DE FOND DE FEUILLURE CR

Joint de fond de feuillure en profil extrudé de couleur noire, à couper et à mettre par pression dans la gorge du dormant prévue à cet effet.

Joint de fond de feuillure en profil extrudé de couleur noire, à couper, avec double face pour être collé sur le couvre-joint central des portes à 2 vantaux.

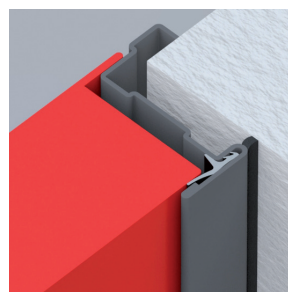

Performances supplémentaires

Portes multi-usage UNIVER

NINZ
FIREDOORS

PORTES POUR INTÉRIEUR



Les portes piétonnes posées en intérieur d'un bâtiment ne sont pas assujetties au marquage **CE** car la norme EN 14351-2 correspondante n'a pas encore été harmonisée. Les performances contenues dans la norme peuvent néanmoins servir de référence pour classer une porte dite "intérieure".

Exemple:

- perméabilité de l'air selon EN 1026
- transmission thermique selon EN ISO 10077-1:2018 et FR ISO 10077-2:2018

ATTENTION

Pour les limites dimensionnelles, les bords minimal et les possibilités de production doivent faire référence aux pages spécifiques de ce catalogue.

Les valeurs de transmittance thermique W/m^2K indiquées dans le tableau sont obtenues par calcul appliqué sur échantillons avec des dimensions de 1,23x2,18m pour une surface $\leq 3,6m^2$ ou des dimensions de 2,00x2,18m pour une surface $> 3,6m^2$, selon la norme EN ISO 10077-1:2018 et UNI EN 10077-2:2018.

Les valeurs indiquées sont valables seulement si la porte est installée avec les accessoires et selon les critères suivants:

- Combi. Thermique/CB (avec traverse basse)
 - dormant à 4 côtés (la traverse avec battue inférieure doit être installé)
 - dans le cas où la porte serait installée sur une sortie d'urgence, il est nécessaire de rehausser le sol côté à pousser pour cacher le profil de battue inférieure
 - isolation du dormant avec de la mousse polyuréthane ou du ciment mortier
 - application du joint de fond de feuillure sur tout le périmètre du dormant et le profil central des portes à deux vantaux
 - étanchéité du cadre en périphérie (côté à pousser) avec du silicone neutre
- Combi. Thermique/SB (sans traverse basse)
 - dormant à 3 côtés
 - isolation du dormant avec de la mousse polyuréthane ou du ciment mortier
 - application des joints fond de feuillure sur les 3 côtés du dormant et du montant central des portes à deux vantaux

UNIVER
multi-usage

Portes multi-usage UNIVER		DIMENSION FM L X H	Combo Éco-bonus / CB avec battée intérieure et joint CR sur les 4 côtés	Combo Écobonus/SB sans seuil inférieur et avec joint CR sur 3 côtés	
Rapport d'essai CPR/35/07/2019					
Sans oculus 	UNI EN 1026:2001	$\leq 3,6 m^2$	Classe 2	N.P.D.	
	Perméabilité à l'air				
	UNI EN 10077-1-2:2018				
	Transittance thermique		1,60 W/m^2K	1,60 W/m^2K	
Avec oculus 300x400 	UNI EN 1026:2001	$\leq 3,6 m^2$	Classe2	N.P.D.	
	Perméabilité à l'air				
	UNI EN 10077-1-2:2018				
	Transittance thermique		1,90 W/m^2K	1,90 W/m^2K	
Sans oculus 	UNI EN 1026:2001	$\leq 3,6 m^2$	Classe3	N.P.D.	
	Perméabilité à l'air				
	UNI EN 10077-1-2:2018				
		Transittance thermique		2,00 W/m^2K	2,00 W/m^2K
	Sans oculus 	UNI EN 1026:2001	$> 3,6 m^2$	Classe 3	N.P.D.
		Perméabilité à l'air			
UNI EN 10077-1-2:2018					
	Transittance thermique		1,60 W/m^2K	1,60 W/m^2K	
Avec oculus 300x400 	UNI EN 1026:2001	$\leq 3,6 m^2$	Classe 3	N.P.D.	
	Perméabilité à l'air				
	UNI EN 10077-1-2:2018				
		Transittance thermique		2,40 W/m^2K	2,40 W/m^2K
	Avec oculus 300x400 	UNI EN 1026:2001	$> 3,6 m^2$	Classe 3	N.P.D.
		Perméabilité à l'air			
UNI EN 10077-1-2:2018					
	Transittance thermique		2,10 W/m^2K	2,10 W/m^2K	

PORTES EXTÉRIEURES PIETONNES

Certificat CE 1404-CPR-3736

EN 16034:2014 E EN 14351-1:2006+A2:2016



Las normas EN 16034E et N 14351-1 définit comme porte extérieure celle qui sépare le climat intérieur du climat extérieur d'un bâtiment. Pour être appropriées à cette utilisation, les portes doivent être marquées CE selon les normes EN 16034:2014 et EN 14351-1:2006+A2:2016. En outre, si la porte est installée en sortie de secours équipée d'une barre anti-panique ou béquillage double anti-panique, elle est aussi soumise au système d'attestation de conformité type 1, et donc il est nécessaire d'avoir un Certificat CE délivré par un organisme agréé. Pour Ninz il y a l'attestation 1404-CPR-3736.

Les portes Univer multi-usage pour extérieur doivent être commandées avec des COMBI. CE/Est appropriés (voir dans le tarif Univer multi-usage). Ces Combi seront à choisir en fonction des prestations requises (voir le tableau à la page suivante) et en tenant compte des obligations selon les normes nationales.

De cette façon chaque porte sera estampillée CE et aura son certificat imposé par la réglementation.

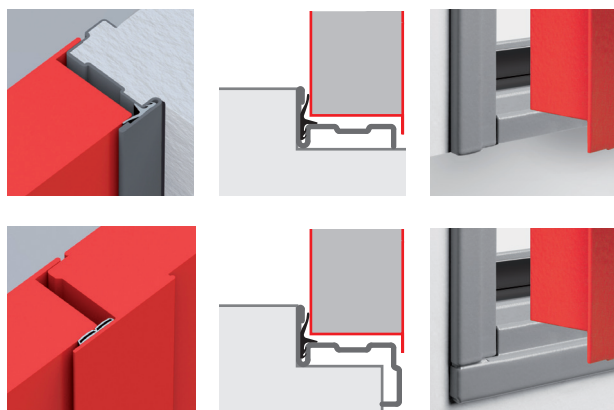

ATTENTION

Pour les limites dimensionnelles, les bords minimum et les possibilités de production doivent faire référence aux pages spécifiques de ce catalogue.

Les valeurs de transmittance thermique W/m^2K indiquées dans le tableau à la page suivante sont obtenues par calcul appliqué sur échantillons avec des dimensions de 1,23x2,18m pour une surface $\leq 3,6m^2$ ou des dimensions de 2,00x2,18m pour une surface $> 3,6m^2$, selon la norme EN ISO 10077-1.

Les valeurs indiquées sont valables seulement si la porte est installées avec les accessoires et selon les critères suivants:

- dormant à 4 côtés (la traverse avec battue inférieure doit être installé)
- dans le cas où la porte serait installée sur une sortie d'urgence, il est nécessaire de rehausser le sol côté poussant pour cacher le profil de battue inférieure
- isolation du dormant avec de la mousse polyuréthane ou du ciment mortier
- application du joint de fond de feuillure sur tout le périmètre du dormant et le profil central des portes à deux vantaux
- application de silicone sur le bord périphérique du dormant (côté poussant)
- pour des portes avec oculus: utilisation de vitrage isolant à faible émission 3+3 / 12 / 3+3 mm, constitué de 2 vitrages feuilletés 3+3 classés 2B2, dimensions 300x400mm.

NOTES

Pour plus d'informations concernant la pose en extérieur, il faut consulter les "Notices" à la dernière page de ce catalogue.



ZAVOD ZA GRADBENIŠTVO SLOVENIJE
SLOVENIAN NATIONAL BUILDING AND CIVIL ENGINEERING INSTITUTE
Dimrova ulica 12
1000 Ljubljana
Slovenija
info@zag.si
www.zag.si
Notified certification body
NB 1404

Certificate
of constancy of performance

1404 – CPR – 3736

In compliance with Regulation (EU) No 305/2011 of the European Parliament and of the Council of 9 March 2011 (the Construction products Regulation or CPR), this certificate applies to the construction product

Single and double leaf door UNIVER MULTI
(doors that fall within the scope of standard EN 14351-1:2006+A2:2016)

placed on the market under the name or trade mark of
NINZ S.p.A.,
Corso Trento 2, 38061 Ala (TN), Italy
and produced in the manufacturing plant
NINZ S.p.A.,
Corso Trento 2, 38061 Ala (TN), Italy.

This certificate attests that all provisions concerning the assessment and verification of constancy of performance described in Annex ZA of the standards

EN 16034:2014 and EN 14351-1:2006+A2:2016

under system 1 for the performance set out in this certificate are applied and that the factory production control conducted by the manufacturer is assessed to ensure the



constancy of performance of the construction product.

This certificate was first issued on 4. 6. 2024 and will remain valid until 4. 6. 2029 as long as neither the harmonised standards, the construction products, the AVCP method nor the manufacturing conditions in the plant are modified significantly, unless suspended or withdrawn by the notified product certification body.

Detailed information about the scope of the product is given in the annex to this certificate.

Ljubljana, 4. 6. 2024

Authorised signatory of the Certification body:
mag. Egon Milost, univ.dipl.inž.grad.

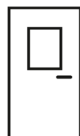
Porte Univer MULTI-USAGE		Cadre en équerre	Combo avec seuil inférieur, joint de battue CR sur les 4 côtés et ferme-porte pour version C5		Combo avec joint de battue CR sur 3 côtés, joint de seuil et ferme-porte pour version C5	
			CE	CE C5	CE S200/GS CE S 200/GSV	CE S200/GS C5 CE S200/GSV C5
Certificat CE: 1404 - CPR -3736 						
Sans oculus 	EN 16034:2014					
	Résistance au feu	✓	N.P.D.	N.P.D.	N.P.D.	N.P.D.
	Contrôle des fumées	✓	N.P.D.	N.P.D.	Sa / S200	Sa / S200
	Capacité de déverrouillage – fermeture	✓	N.P.D.	N.P.D.	N.P.D.	N.P.D.
	Fermeture automatique	✓	C	C	C	C
	Durabilité de la capacité de déverrouillage	✓	N.P.D.	N.P.D.	N.P.D.	N.P.D.
	Durabilité de la fermeture automatique					
	- Résistance à la dégradation	✓	0	5	0	5
	- Résistance à la corrosion	✓	N.P.D.	N.P.D.	N.P.D.	N.P.D.
	EN 14351-1:2006+A2:2016					
	Perméabilité à l'air	✓	2	2	2	2
	Étanchéité à l'eau	✓	2A	2A	N.P.D.	N.P.D.
	Résistance à la charge du vent					
	- porte de FM ≤ 900x2150	✓	C2	C2	N.P.D.	N.P.D.
	- porte de FM > 900x2150	✓	N.P.D.	N.P.D.	N.P.D.	N.P.D.
	Résistance aux chocs	✓	N.P.D.	N.P.D.	N.P.D.	N.P.D.
	Capacité portante du dispositif de sécurité	✓	Passe	Passe	Passe	Passe
	Performance acoustique	✓	N.P.D.	N.P.D.	N.P.D.	N.P.D.
	Transmittance thermique	✓	1,60 W/m²K	1,60 W/m²K	N.P.D.	N.P.D.
	Capacité de déverrouillage – ouverture	✓	N.P.D.	N.P.D.	N.P.D.	N.P.D.
Avec oculus 300x400 	EN 16034:2014					
	Résistance au feu	✓	N.P.D.	N.P.D.	N.P.D.	N.P.D.
	Contrôle des fumées	✓	N.P.D.	N.P.D.	Sa / S200	Sa / S200
	Capacité de déverrouillage – fermeture	✓	N.P.D.	N.P.D.	N.P.D.	N.P.D.
	Fermeture automatique	✓				
	Durabilité de la capacité de déverrouillage	✓	N.P.D.	N.P.D.	N.P.D.	N.P.D.
	Durabilité de la fermeture automatique					
	- Résistance à la dégradation	✓	0	5	0	5
	- Résistance à la corrosion	✓	N.P.D.	N.P.D.	N.P.D.	N.P.D.
	EN 14351-1:2006+A2:2016					
	Perméabilité à l'air	✓	2	2	2	2
	Étanchéité à l'eau	✓	2A	2A	N.P.D.	N.P.D.
	Résistance à la charge du vent					
	- porte de FM ≤ 900x2150	✓	C2	C2	N.P.D.	N.P.D.
	- porte de FM > 900x2150	✓	N.P.D.	N.P.D.	N.P.D.	N.P.D.
	Résistance aux chocs	✓	N.P.D.	N.P.D.	N.P.D.	N.P.D.
	Capacité portante du dispositif de sécurité	✓	Passe	Passe	Passe	Passe
	Performance acoustique	✓	N.P.D.	N.P.D.	N.P.D.	N.P.D.
	Transmittance thermique	✓	1,90 W/m²K	1,90 W/m²K	N.P.D.	N.P.D.
	Capacité de déverrouillage – ouverture	✓	N.P.D.	N.P.D.	N.P.D.	N.P.D.

Porte Univer MULTI-USAGE		Cadre en équerre	Combo avec seuil inférieur, joint de battue CR sur les 4 côtés et ferme-porte pour version C5		Combo avec joint de battue CR sur 3 côtés, joint de seuil et ferme-porte pour version C5	
			CE	CE C5	CE S200/GS CE S 200/GSV	CE S200/GS C5 CE S200/GSV C5
Certificat CE: 1404 - CPR -3736						
Sans oculus 	EN 16034:2014					
	Résistance au feu	✓	N.P.D.	N.P.D.	N.P.D.	N.P.D.
	Contrôle des fumées	✓	N.P.D.	N.P.D.	Sa / S200	Sa / S200
	Capa. de déverrouillage – fermeture	✓	N.P.D.	N.P.D.	N.P.D.	N.P.D.
	Fermeture automatique	✓	C	C	C	C
	Dur.de la capacité de déverrouillage	✓	N.P.D.	N.P.D.	N.P.D.	N.P.D.
	Dur. de la fermeture automatique					
	- Résistance à la dégradation	✓	0	5	0	5
	- Résistance à la corrosion	✓	N.P.D.	N.P.D.	N.P.D.	N.P.D.
	EN 14351-1:2006+A2:2016					
	Perméabilité à l'air	✓	3	3	3	3
	Étanchéité à l'eau	✓	3A - 9B	3A - 9B	N.P.D.	N.P.D.
	Résistance à la charge du vent					
	- porte de FM ≤ 2000x2150	✓	C2	C2	N.P.D.	N.P.D.
	- porte de FM > 2000x2150	✓	N.P.D.	N.P.D.	N.P.D.	N.P.D.
	Résistance aux chocs	✓	N.P.D.	N.P.D.	N.P.D.	N.P.D.
	Cap.portante du dispositif de sécurité	✓	Passe	Passe	Passe	Passe
	Performance acoustique	✓	N.P.D.	N.P.D.	N.P.D.	N.P.D.
	Trasmittance thermique FM ≤ 3,6 m ²	✓	2,00 W/m ² K	2,00 W/m ² K	N.P.D.	N.P.D.
	Trasmittance thermique FM ≤ 3,6 m ²		1,60 W/m ² K	1,60 W/m ² K	N.P.D.	N.P.D.
Capacité de déverrouillage – ouverture	✓	N.P.D.	N.P.D.	N.P.D.	N.P.D.	
Avec oculus 300x400 	EN 16034:2014					
	Résistance au feu	✓	N.P.D.	N.P.D.	N.P.D.	N.P.D.
	Contrôle des fumées	✓	N.P.D.	N.P.D.	Sa / S200	Sa / S200
	Capa. de déverrouillage – fermeture	✓	N.P.D.	N.P.D.	N.P.D.	N.P.D.
	Fermeture automatique	✓	C	C	C	C
	Dur.de la capacité de déverrouillage	✓	N.P.D.	N.P.D.	N.P.D.	N.P.D.
	Dur. de la fermeture automatique					
	- Résistance à la dégradation	✓	0	5	0	5
	- Résistance à la corrosion	✓	N.P.D.	N.P.D.	N.P.D.	N.P.D.
	EN 14351-1:2006+A2:2016					
	Perméabilité à l'air	✓	3	3	3	3
	Étanchéité à l'eau	✓	3A - 9B	3A - 9B	N.P.D.	N.P.D.
	Résistance à la charge du vent					
	- porte de FM ≤ 2000x2150	✓	C2	C2	N.P.D.	N.P.D.
	- porte de FM > 2000x2150	✓	N.P.D.	N.P.D.	N.P.D.	N.P.D.
	Résistance aux chocs	✓	N.P.D.	N.P.D.	N.P.D.	N.P.D.
	Cap.portante du dispositif de sécurité	✓	Passe	Passe	Passe	Passe
	Performance acoustique	✓	N.P.D.	N.P.D.	N.P.D.	N.P.D.
	Trasmittance thermique FM ≤ 3,6 m ²	✓	2,40 W/m ² K	2,40 W/m ² K	N.P.D.	N.P.D.
	Trasmittance thermique FM ≤ 3,6 m ²		2,10 W/m ² K	2,10 W/m ² K	N.P.D.	N.P.D.
Capacité de déverrouillage – ouverture	✓	N.P.D.	N.P.D.	N.P.D.	N.P.D.	

Exigences essentielles*	EN 16034	EN 14351
Contrôle des fumées	OUI	NON
Fermeture automatique	OUI	NON
Durabilité des performances	OUI	NON
Isolation thermique	NON	OUI
Perméabilité à l'air	NON	OUI
Étanchéité à l'eau	NON	NON
Performance acoustique	NON	NON
Résistance au vent	NON	NON
Capacité portante des dispositifs de sécurité	NON	OUI
Capacité de déverrouillage / libération (obligatoire pour les portes situées sur des voies d'évacuation)	NON	OUI
Hauteur de passage minimale : 2000 mm	NON	OUI

ATTENTION

Pour les portes exposées aux agents atmosphériques et/ou au soleil, le client devra prendre les précautions nécessaires afin d'éviter leur dégradation dans le temps, notamment:

- L'installation de marquises, d'auvents ou de couvertines
- Une peinture extérieure avec protection contre les rayons UV
- L'utilisation de teintes RAL claires afin d'éviter la surchauffe des tôles

* Obligatoire conformément aux dispositions nationales en vigueur

Coupes porte - Références dimensionnelles

Portes multi-usage UNIVER

NINZ
FIRE DOORS

Porte à un vantail - Coupe horizontale

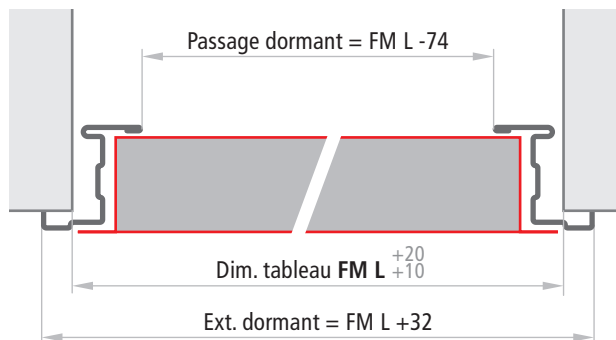

Porte sans battue inférieure - Coupe verticale

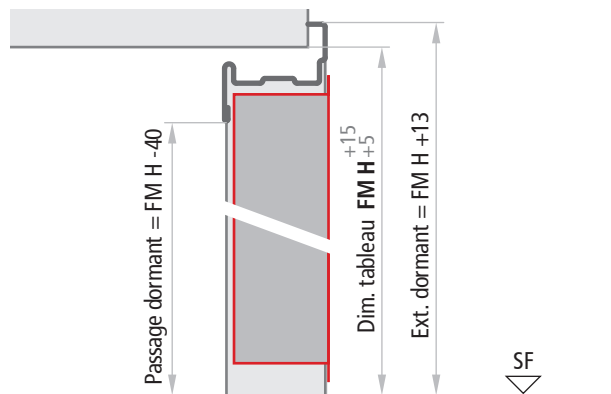

Porte avec battue inférieure interne et externe
Coupe verticale

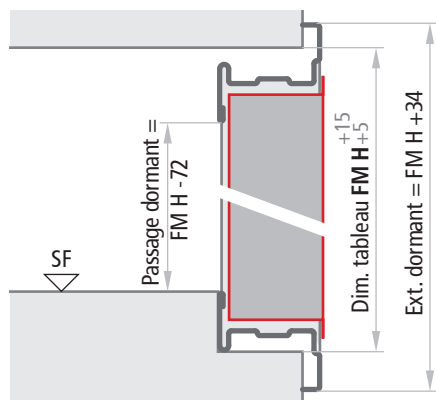

Porte avec battue inférieure interne
Coupe verticale

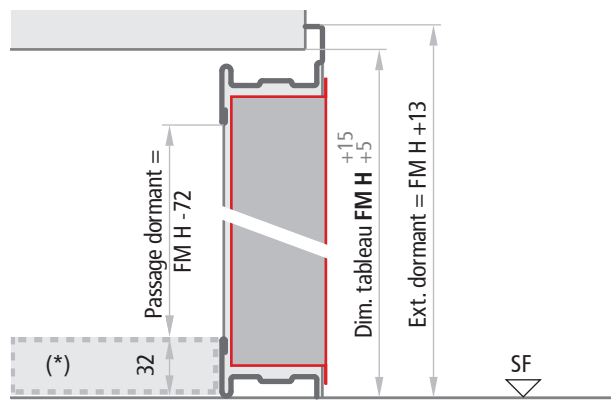

Porte à deux vantaux - Coupe horizontale

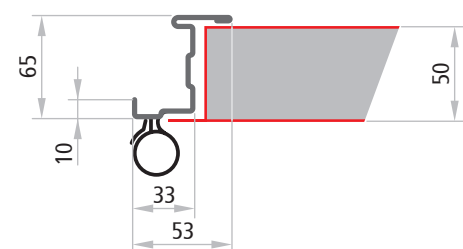
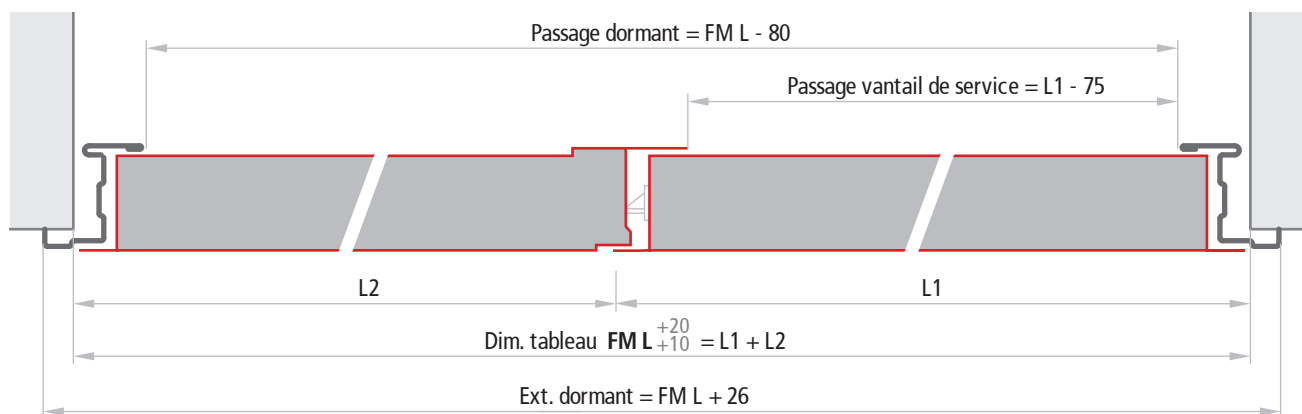

Dimensions dormant

* prévoir une entretoise sous la traverse basse, mandatoire si la porte est posée sur une issue de secours.

NOTES

Les tolérances de tableau FM L $\begin{matrix} +20 \\ +10 \end{matrix}$, FM H $\begin{matrix} +15 \\ +5 \end{matrix}$ des dimensions indiquées sont à appliquer pour un remplissage aisé avec du ciment mortier dans l'espace entre le support et le dormant. En cas de fixation et de pose à sec, le tableau doit être très précis et les tolérances dimensionnelles en + ne devront pas être appliquées.

Épaisseur vantaux

MULTI-USAGE

60 mm

FIXATION PAR PATTES DE FIXATION



En cas de fixation avec les pattes de fixation, il est conseillé de créer des entailles dans le support (section 80 x 200 mm), ou de fixer les pattes avec des chevilles. Les pattes de fixation doivent être pliées et bloquées dans le mur. Pour une bonne tenue mécanique, le vide entre dormant et mur doit être rempli de ciment mortier ou de mousse polyuréthane; par contre, ce remplissage est obligatoire en cas de porte pour extérieur marqué **CE**.

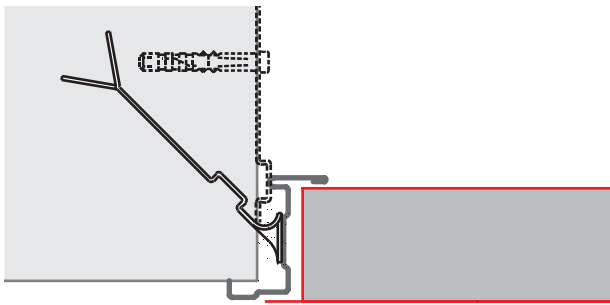

FIXATION PAR CHEVILLAGE

En cas de fixation par chevillage, les pattes de fixation servent d'entretoises et ne doivent pas être pliées. En utilisant des chevilles Würth art. 0910436112 ou similaires (non fournies par Ninz), la fixation se fait en utilisant les perçages déjà prédisposés dans le dormant. Pour une bonne tenue mécanique, le vide entre dormant et mur doit être rempli de ciment mortier ou de mousse polyuréthane; par contre, ce remplissage est obligatoire en cas de porte pour extérieur marqué **CE**.

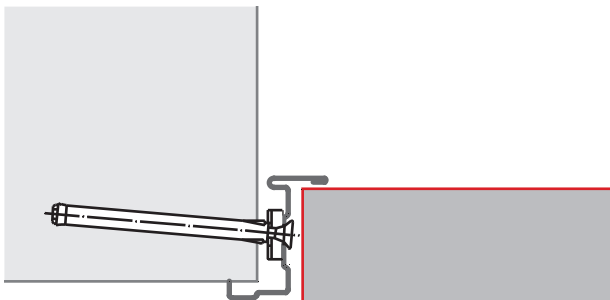

POSITIONS DES PATTES DE FIXATION

Porte à un vantail
Ouverture droite DX

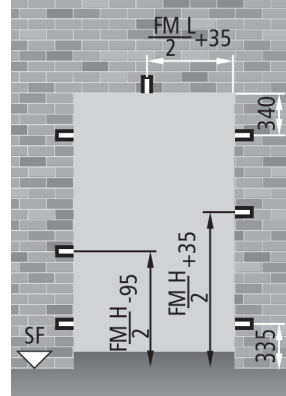

Ouverture gauche SX

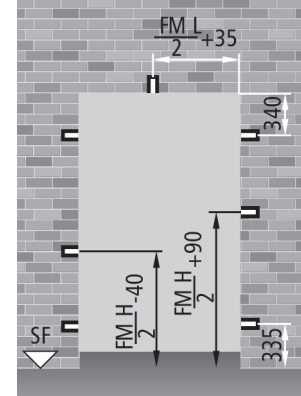

Porte à deux vantaux
Ouverture droite DX

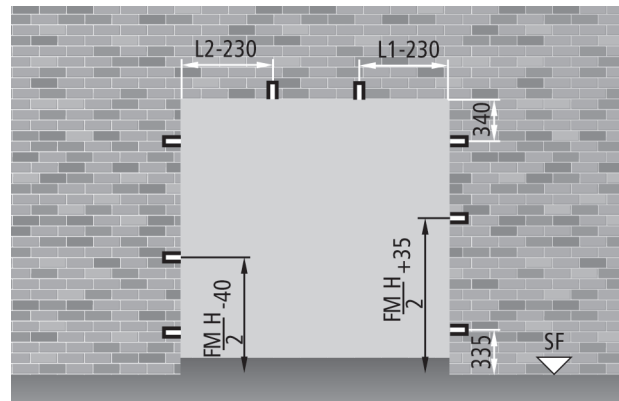

Ouverture gauche SX

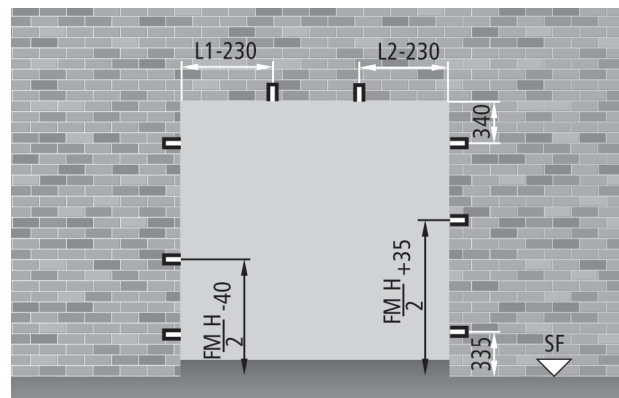

Dimensions à commander

Portes multi-usage UNIVER

NINZ
FIREDOORS

DIMENSIONS A COMMANDER

Dim. Tableau

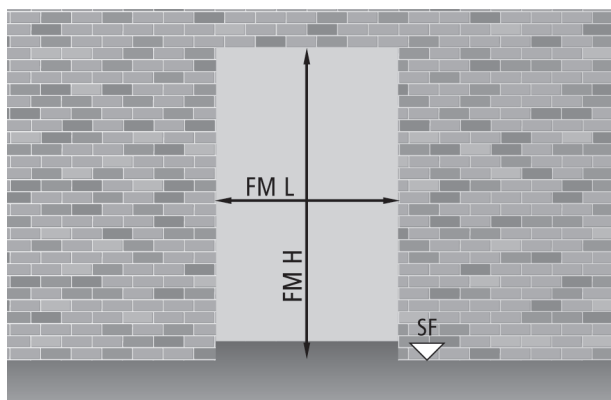

Passage dormant

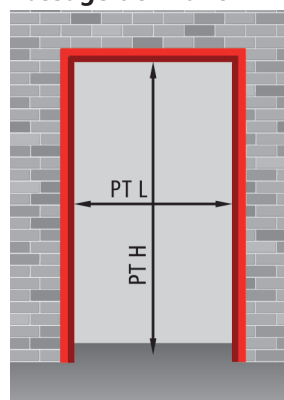

Porte à un vantail

PT L = FM L - 74

PT H = FM H - 40

Porte à deux vantaux

PT L = FM L - 80

PT H = FM H - 40

Porte à un vantail FM L x FM H

dimensions standard			PT L x PT H		
dimensions standard			passage dormant		
800	x	2050 / 2100 / 2150	726	x	2010 / 2060 / 2110
900	x	2050 / 2100 / 2150	826	x	2010 / 2060 / 2110
1000	x	2050 / 2100 / 2150	926	x	2010 / 2060 / 2110
1100	x	2050 / 2100 / 2150	1026	x	2010 / 2060 / 2110
1200	x	2050 / 2100 / 2150	1126	x	2010 / 2060 / 2110
1300	x	2050 / 2100 / 2150	1226	x	2010 / 2060 / 2110
1350	x	2050 / 2100 / 2150	1276	x	2010 / 2060 / 2110

dimensions sur mesure

de 500 à 1350	x	de 1780 à 2150	de 426 à 1276	x	de 1740 à 2110
---------------	---	----------------	---------------	---	----------------

Porte à deux vantaux FM L (L1+L2) x FM H

dimensions standard			PT L x PT H		
dimensions standard			passage dormant		
1150	(750 + 400)	x 2050 / 2100 / 2150	1076	x	2010 / 2060 / 2110
1200	(800 + 400)	x 2050 / 2100 / 2150	1126	x	2010 / 2060 / 2110
1250	(800 + 450)	x 2050 / 2100 / 2150	1176	x	2010 / 2060 / 2110
1300	(900 + 400)	x 2050 / 2100 / 2150	1226	x	2010 / 2060 / 2110
1350	(900 + 450)	x 2050 / 2100 / 2150	1276	x	2010 / 2060 / 2110
1400	(1000 + 400)	x 2050 / 2100 / 2150	1326	x	2010 / 2060 / 2110
1450	(1000 + 450)	x 2050 / 2100 / 2150	1376	x	2010 / 2060 / 2110
1600	(800 + 800)	x 2050 / 2100 / 2150	1526	x	2010 / 2060 / 2110
1700	(900 + 800)	x 2050 / 2100 / 2150	1626	x	2010 / 2060 / 2110
1800	(900 + 900)	x 2050 / 2100 / 2150	1726	x	2010 / 2060 / 2110
1900	(1000 + 900)	x 2050 / 2100 / 2150	1826	x	2010 / 2060 / 2110
2000	(1000 +1000)	x 2050 / 2100 / 2150	1926	x	2010 / 2060 / 2110

dimensions sur mesure

de 900 (500+400) à 2000 (1000+1000)	x	de 1780 à 2150	de 826 à 1926	x	de 1740 à 2110
-------------------------------------	---	----------------	---------------	---	----------------

NOTES

Les portes à deux vantaux, sauf si demandé expressément par le client, sont fournies, par défaut, en sens d'ouverture droite tirante DX.

Dimensions de passage - Encombrements

Portes multi-usage UNIVER

NINZ
FIRE DOORS

UNIVER
multi-usage

DIMENSIONS DE PASSAGE ET ENCOMBREMENT AVEC OUVERTURE A 90°

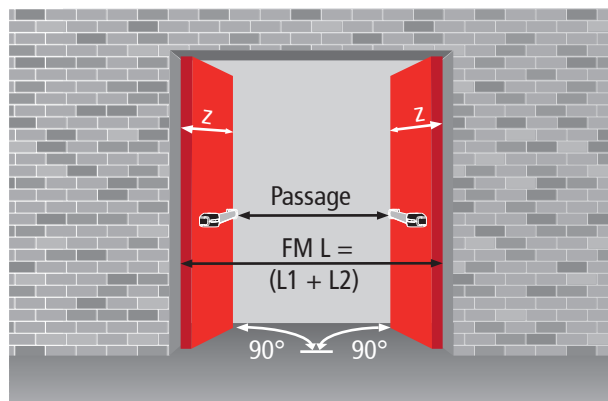
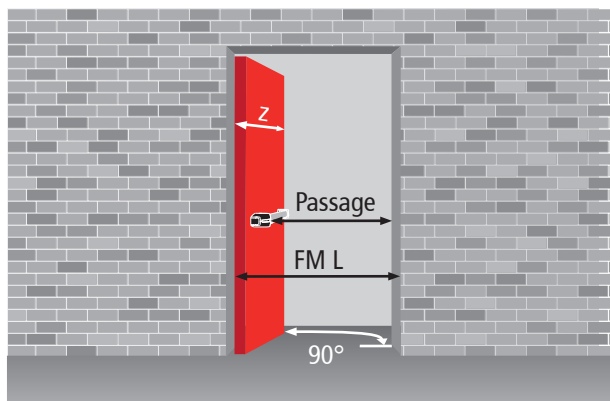

Calcul du passage

type d'antipanique	débord	un vantail	deux vantaux
EXUS	125	FML - 236	FML - 404
TWIST	100	FML - 211	FML - 354
SLASH	75	FML - 304	
FAST TOUCH	75	FML - 186	FML - 304
encombrement vantail (sans poignée ou barre anti-panique)	-	FML - 111	FML - 154

CALCUL DIMENSIONS D'ENCOMBREMENT OUVERTURE A 90° OUVERTURE A 180°

Porte à un vantail

$$z = FML + 29$$

$$x = FML + 5$$

Porte à deux vantaux

$$z = L1 + 35$$

$$z = L2 + 64$$

$$x = L1 + 5$$

$$y = L2 + 35$$

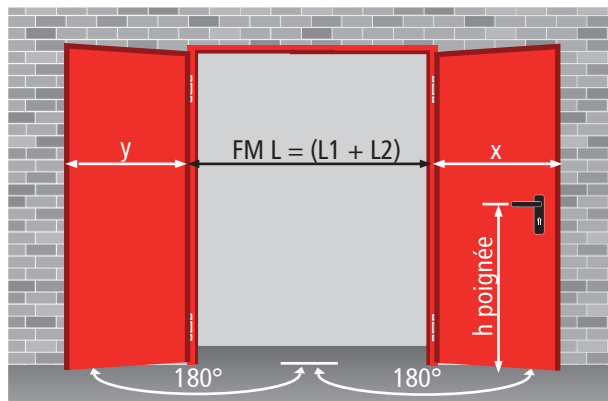
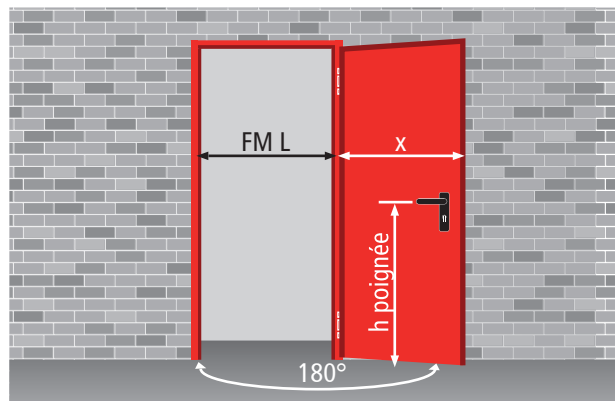

$$h \text{ poignée} = FMH/2 + 50$$

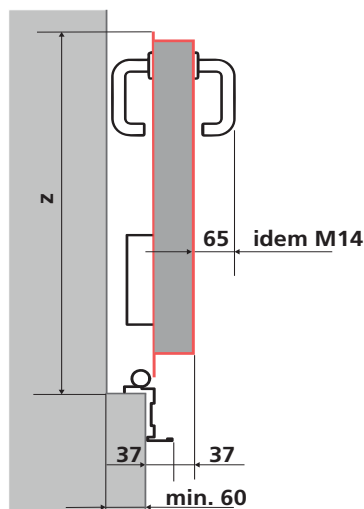
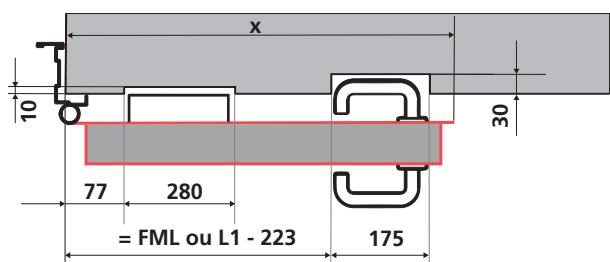

**"plus sûre car
plus robuste"**

Ascensore/Lift  





FUORI SERVIZIO

Portes PROGET NINZ

VERSION MULTI-USAGE

CARACTERISTIQUES	90 - 93
ACCESSOIRES SPECIFIQUES	94 - 103
PERFORMANCES SUPPLÈMENTAIRES	104 - 111
COUPES PORTE - REFERENCES DIMENSIONNELLES	112
MODE DE FIXATION	113 - 114
DIMENSIONS A COMMANDER	115
DIMENSIONS DE PASSAGE - ENCOMBREMENTS	116 - 117

Caractéristiques

Portes multi-usage PROGET

NINZ
FIREDOORS

LA PORTE MULTI-USAGE SANS EQUIVALENT

“Qualité sans contestation”

- Porte particulièrement robuste pour un fonctionnement durable dans le temps
- Fabriquée sur mesure pour tous les besoins
- Porte entièrement galvanisée, y compris les parties “cachées”
- Fabriquée en tôle d’acier galvanisé à chaud, procédé “Sendzimir”
- Protection contre la corrosion même sur la coupe de la tôle
- Thermolaquage par poudres époxy-polyester et passage au four à 180°
- Epaisseur conséquente de peinture (plus de 70 microns)
- Excellente résistance à la corrosion démontrée par un test de 500 heures en brouillard salin
- Pas d’altération aux fortes variations climatiques, démontrée par un test de 2000 heures et des cycles de +60° à -10°, humidité 75%
- Finition esthétique de très haut niveau
- Structure gaufrée anti-éraflures de la peinture
- Personnalisation par un très large choix de teintes RAL

“Pratique à l’emploi”

- Dormant très robuste ce qui facilite l’ancrage dans le support
- S’adapte à tous types de support
- Large champ dimensionnel
- Large gamme d’accessoires
- Facile à poser

“Souplesse”

- Champ d’application très large
- Disponible avec différents types de dormants
- Se fixe sur tout type de cloison selon nos préconisations
- Application entre murs
- Sur demande, fourni conforme **CE** pour l’utilisation en extérieur

“Technologies de fabrication”

- La fabrication a lieu sur lignes de production modernes et fonctionnelles qui emploient technologies avancées en ce qui concerne les méthodes de fabrication. Cela assure une qualité constante d’un niveau élevée
- Tout le processus productif est étudié et développé en interne chez Ninz, partant de la matière première pour arriver au produit laqué et emballé. Cela garantit un contrôle complet de la porte

Sens d’ouverture

Indiquer le sens d’ouverture au moment de la commande

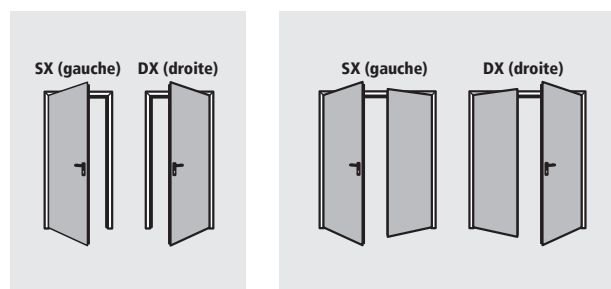

Porte à un vantaill



Porte à deux vantaux

ELEMENTS STANDARD

Vantail

- Fabriqué en tôle d'acier galvanisé à chaud, procédé "Sendzimir", pressopliée et électro-soudée par points
- Battue périmétrale 3 côtés, dessous plane
- Panneau de laine de roche rendue solidaire de la tôle
- Plaques de renforts internes pour application éventuelle de ferme-porte (des deux côtés) et/ou barre antipanique (côté poussant)

Dormant standard

- Robuste grâce à l'épaisseur de l'acier
- Fabriqué en acier galvanisé à chaud selon le procédé "Sendzimir"
- Equerres d'assemblage prémontées pour la mise en œuvre
- Gorges pour le joint de fond de feuillure
- Fixation standard par pattes de fixation
- Sur demande, fixation par chevilles ou vis sur faux-cadre (fournie sans pattes de fixation)
- Ecarteur en bas qui sert de gabarit de pose
- Appui sur sol fini sans battue
- Gâches en plastique noir pour le pêne de serrure et les pions anti-dégondage
- Dormant livré en botte à assembler sur le chantier

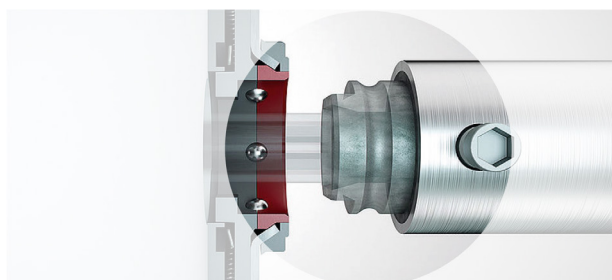
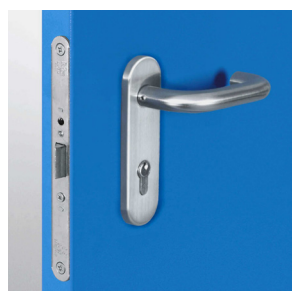
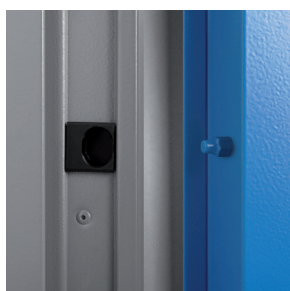
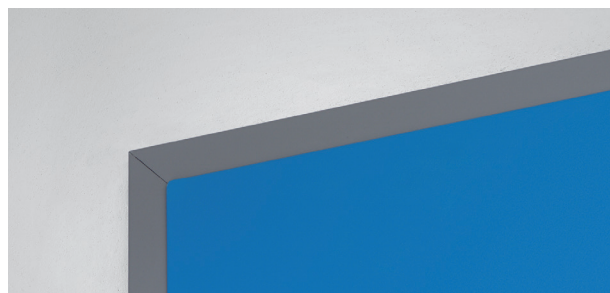

Paumelles

- 2 paumelles par vantail dont:
- une portante montée sur roulement à billes et vis pointeau pour le réglage vertical du vantail, marquée **CE** selon la norme EN 1935, classée pour une portée maxi de 160 kg, durée de vie 200.000 cycles
- une munie de ressort de rappel pour la fermeture automatique du vantail

Pions anti-dégondage

- Solide pion anti-dégondage de sécurité appliqués côté paumelles

Serrure

- Serrure réversible avec pêne et verrou central
- Pouvant fonctionner avec un cylindre européen avec panneton DIN*

* cylindre profilé européen en 40+40 avec panneton DIN à commander à part (voir chapitre "Accessoires")

Poignée Hoppe SERTOS

Pour utilisation dans un E.R.P. (classe d'utilisation 4) sur plaque en inox satiné AISI 304 avec ressort de rappel, certifiée selon la norme EN 1906, classé par le maximum degré (5) de résistance à la corrosion et testée à 1 million de cycles pour la classe d'endurance (Cinq fois supérieur aux exigences demandés par la classe d'endurance 7)

- cote de l'axe du fouillot à 1050 mm du bas du vantail

ELEMENTS STANDARD

Serrure du vantail passif

- Type "Flush-bolt" pour l'autoblocage du vantail passif
- Commande à levier pour la décondamnation des points haut et bas

Système d'accroche haut du vantail passif

- Dispositif actionné par la serrure du vantail passif dans le logement de la gâche haute
- Gâche haute en tôle emboutie avec rouleau en acier

Système d'accroche bas du vantail passif

- Tringle verticale avec embout en acier qui rentre dans la gâche de sol
- Gâche de sol en plastique non inflammable noir faisant office de butée de porte

Plaque d'identification

- Plaque d'identification avec toutes les données d'identification de la porte

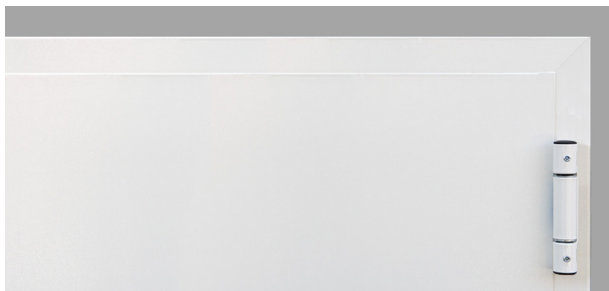

Finition

- Thermolaquage standard par poudres époxy-polyester et passage au four à 180°, surface gaufrée anti-éaflures
- Teinte standard blanche RAL 9010E (résistance aus U.V.)

Protection maximum dans l'emballage

- Protection individuelle de la porte par un film en polyéthylène extensible (PE)
- Emballage individuel pour chaque dormant par un film en polyéthylène extensible (PE)
- Caisses ajourées en bois très robustes pour la protection des portes et des accessoires

Poids des portes kg/m² de tableau

1 vantail	29
2 vantaux	26

NOTES

En cas de relaquage de la porte suivre les indications spécifiques décrites sur la page "laquage".

ACCESSOIRES

Sur demande, il est disponible un vaste choix d'accessoires et de finitions qui permettent de rendre adaptable à chaque besoin la porte Proget et de donner encore plus de valeur. Certains accessoires mis en œuvre, permettent de répondre aux:

Obligations en matière de sécurité

- Portes pour sorties anti-paniques (voir barres anti-panique)
- Portes pour sorties de secours (voir poignées de secours)
- Porte avec serrure 3 points

Obligations d'installation et d'utilisation

- Dormants spéciaux
- Différents types de habillages de tableau
- Plusieurs types de gâches de sol
- Casquette anti-pluie et jets d'eau
- Vis de fixation spéciales
- Bandeaux et plinthes en inox
- Oculus (hublots) rectangulaires en dimensions standard et sur mesure et oculus (hublots) ronds
- Vaste gamme de grilles d'aération
- Porte à un vantail avec dormant sur quatre côtés
- Imposte
- Dormant allongé
- Serrure avec pêne dormant à rouleau et bâton de maréchal

Obligations liées au contrôle d'accès

- Possibilité de mettre notre gamme de serrures électriques "MAC"
- Possibilité de mettre notre gamme de poignées électriques
- Possibilité de mettre l'électro-aimant de blocage porte

Amélioration des prestations

- Joints de fond de feuillure
- Cylindres
- Ferme-portes
- Poignées spéciales

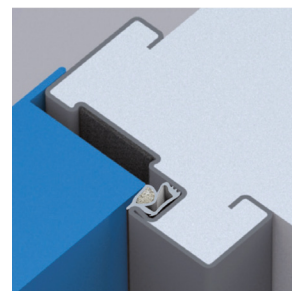

Personnalisation des finitions

- Laquage dans un vaste choix de teintes RAL
- NDD - Ninz Digital Decor, représentation graphique par impression jet d'encre spéciale et protection par vernis transparents. Possibilité de décors qui se déclinent à l'infini selon l'emplacement de la porte
- Poignées en couleur

NOTES

Les détails concernant les Accessoires sont présents dans les chapitres suivant du catalogue:

- Laquage et décors NDD
- Accessoires pour portes acier
- Poignées d'urgence et barres anti-panique



OCULUS MULTI-USAGE AVEC PARCLOSES METALLIQUES

Sur demande, les portes à un et deux vantaux peuvent être fournies avec des oculus ronds ou rectangulaires, avec différents types de vitrage et parcloles fixées par vis. Les caches parcloles sont standards pour les oculus ronds et sont en options sur les rectangulaires et carrés.

Limites de production

Les oculus sont fournis en dimensions standard et les bords qui les entourent ne peuvent pas être diminués.

Bords périphériques, position de l'oculus

Pour définir la "dimension du bord périphérique" on entend la distance entre le bord périphérique de l'oculus à la dimension de tableau de la porte.

Position en hauteur des oculus ronds

dimensions oculus	FM H (tableau, mm)	position
Ø 300	min. 1950	Y=1600
Ø 300	inf. à 1950	Y=FM H - 350
Ø 400	min. 2150	Y=1600
Ø 400	de 1950 à 2149	Y=1550
Ø 400	inf. à 1950	Y=FM H - 400

Position en hauteur des oculus rectangulaires

dimensions oculus L x H	FM H (tableau, mm)	position
250/300/400 x 400	min. 2150	Z=1450
250/300/400 x 400	de 1950 à 2149	Z=1350
250/300/400 x 400	inf. à 1950	Z=FM H - 600
400 x 600	min. 2150	Z=1250
400 x 600	de 1950 à 2149	Z=1150
400 x 600	inf. à 1950	Z=FM H - 800
400 x 1200	min. 2150	Z=650
400 x 1200	de 1950 à 2149	Z=550
400 x 1200	inf. à 1950	Z=FM H - 1400
min. 250 x 250		Z=sur indication du client

Bords, position oculus

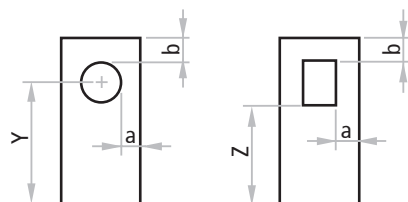

NOTES





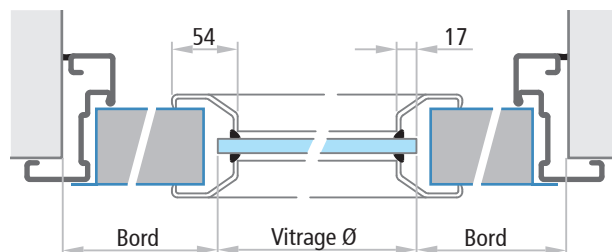

En cas d'oculus rectangulaires ou carrés, les caches parcloles sont fournis en option.

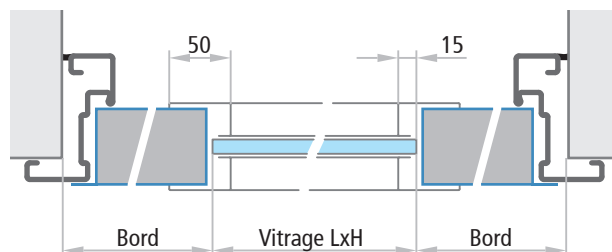
Coupe vitrage rond



Coupe vitrage rectangulaire



Dimensions vitrage	bord min.		dimension FM L min.	
	a	b		
	Ø 300 Ø 400	200 200	700 800	
	Ø 300 Ø 400	200 200	L1 700 + L2 350 L1 800 + L2 350	
	Ø 300 Ø 400	200 200	L1 700 + L2 700 L1 800 + L2 800	
	250 x 400	200	200	650
	300 x 400	200	200	700
	400 x 400	200	200	800
	400 x 600	200	200	800
	400 x 1200	200	200	800
„Oculus sur mesure min. 250x250„	200	200	650	
	250 x 400	200	200	L1 650 + L2 350
	300 x 400	200	200	L1 700 + L2 350
	400 x 400	200	200	L1 800 + L2 350
	400 x 600	200	200	L1 800 + L2 350
	400 x 1200	200	200	L1 800 + L2 350
„Oculus sur mesure min. 250x250„	200	200	L1 650 + L2 350	
	250 x 400	200	200	L1 650 + L2 650
	300 x 400	200	200	L1 700 + L2 700
	400 x 400	200	200	L1 800 + L2 800
	400 x 600	200	200	L1 800 + L2 800
	400 x 1200	200	200	L1 800 + L2 800
„Oculus sur mesure min. 250x250„	200	200	L1 650 + L2 650	

Vitrage disponibles

formes

feuilleté, classé 2B2	3 + 3 mm	rectangulaire, rond
feuilleté, classé 2B2	4 + 4 mm	rectangulaire
double à faible émission avec 2 vitrages feuilletés classés 2B2	3+3 / 12 / 3+3 mm	rectangulaire

NOTES

Les positions des vitrages indiquées ci-dessus sont standard. D'autres positions seront prises en considération seulement si les bords min. "a" et "b" sont respectés. Le vitrage peut être fourni à part pour le SAV. En présence d'oculus, il est fortement conseillé de monter un ferme-porte sur la porte afin d'avoir une fermeture contrôlée.

OCULUS MULTI-USAGE AVEC PARCLOSES EN CAOUTCHOUC

Sur demande, les portes à un et deux vantaux peuvent être fournies avec des oculus ronds ou rectangulaires, avec un vitrage feuilleté 3+3 mm, classé 2B2 et parclose en caoutchouc EPDM de couleur noire.

Les oculus rectangulaires sont fournis avec des angles arrondis (rayon env. 100 mm).

Limites de production

Les oculus sont fournis en dimensions standard et les bords qui les entourent ne peuvent pas être diminués.

Bords périphériques, position de l'oculus

Pour définir la "dimension du bord périphérique" on entend la distance entre le bord périphérique de l'oculus à la dimension de tableau de la porte.



Position en hauteur des oculus ronds

dimensions oculus	FM H (tableau, mm)	position
Ø 300	min. 1950	Y=1600
Ø 300	inf. à 1950	Y=FM H - 350
Ø 400	min. 2000	Y=1600
Ø 400	inf. à 2000	Y=FM H - 400

Position en hauteur des oculus rectangulaires

dimensions oculus L x H	FM H (tableau, mm)	position
300 x 500	min. 1950	Z=1500
300 x 500	inf. à 1950	Z=FM H - 450
400 x 700	min. 2050	Z=1500
400 x 700	inf. à 2050	Z=FM H - 550

Coupe vitrages ronds et rectangulaires

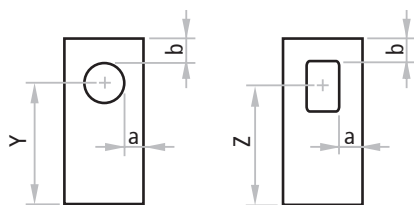
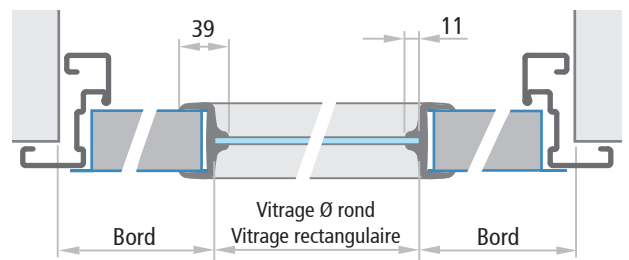

NOTES

Les positions des vitrages indiquées ci-dessus sont standard. D'autres positions seront prises en considération seulement si les bords min. "a" et "b" sont respectés. En présence d'oculus, il est fortement conseillé de monter un ferme-porte sur la porte afin d'avoir une fermeture contrôlée.

Dimensions vitrage

		bord min.		dimension FM L min.
		a	b	
	Ø 300 Ø 400	200	200	700 800
	Ø 300 Ø 400	200	200	L1 700 + L2 350 L1 800 + L2 350
	Ø 300 Ø 400	200	200	L1 700 + L2 700 L1 800 + L2 800
	300 x 500 400 x 700	200	200	700 800
	300 x 500 400 x 700	200	200	L1 700 + L2 350 L1 800 + L2 350
	300 x 500 400 x 700	200	200	L1 700 + L2 700 L1 800 + L2 800

GRILLES D'AERATION SOUS PARCLOSES EN ACIER

Pour permettre un passage continu de l'air par la porte, il est possible de fournir plusieurs typologie de grilles d'aération en dimensions standard ou sur mesure. Fabriquées avec des parclofes en acier thermolaquées par poudres époxy-polyester de la même teinte que le vantail. Sur demande, nous pouvons faire une estimation du volume d'air sur la base de la dimension de la grille.
Le positionnement des grilles doit être précisé à la commande.

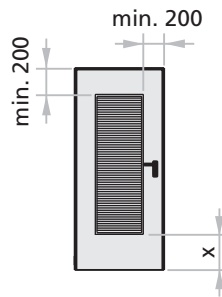

x = min. 200mm pour grilles hauteur max. 1200mm
x = min. 500mm pour grilles hauteur supérieure à 1200mm

Grille à lames persiennées en acier

Grille à lames persiennées en acier orientées vers le bas côté paumelles.

Dimensions L x H	passage d'air estimé
300 x 400	500 cm ²
400 x 600	1200 cm ²
400 x 1200	2600 cm ²
sur mesure	nous consulter

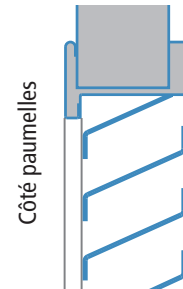

Grille à lames persiennées en acier + grillage anti-insectes

Grille à lames persiennées en acier orientées vers le bas côté paumelles et grillage métallique anti-insectes (mailles de 6,3x6,3x0,55mm).

Dimensions L x H	passage d'air estimé
300 x 400	300 cm ²
400 x 600	800 cm ²
400 x 1200	1800 cm ²
sur mesure	nous consulter

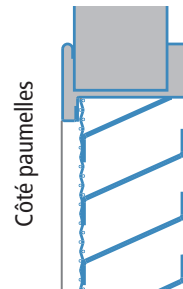

Grilles anti-rongeurs

Parclofe métallique avec seulement le grillage métallique anti-rongeurs (maille 16x16x3mm).

Dimensions L x H	passage d'air estimé
300 x 400	700 cm ²
400 x 600	1600 cm ²
400 x 1200	3300 cm ²
sur mesure	nous consulter

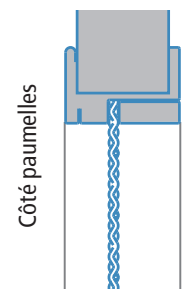
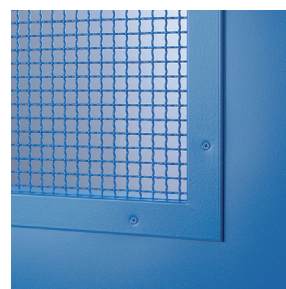

Accessoires spécifiques

Portes multi-usage PROGET

NINZ
FIRE DOORS

HABILLAGES DE TABLEAU POUR PORTES PROGET

IM 1

Habillage à assembler au dormant Proget dans le but d'habiller le tableau. Conçu en acier galvanisé à chaud selon le principe "Sendzimir", thermolaqué en poudres époxy-polyester de la même teinte que le dormant. Profilé trois côtés, assemblage des angles à 45°. Gorge par vis et chevilles de fixation (vis et chevilles non fournies).

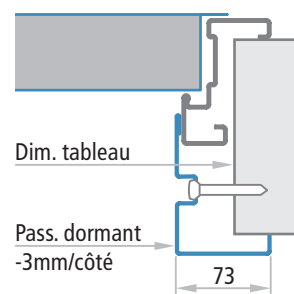
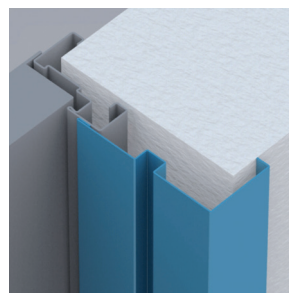

IM 3

Habillage à assembler au dormant Proget dans le but d'habiller le tableau. Conçu en acier galvanisé à chaud selon le principe "Sendzimir", thermolaqué en poudres époxy-polyester de la même teinte que le dormant. Profilé trois côtés, assemblage des angles à 45°, fixation par mousse polyuréthane (non fournie).

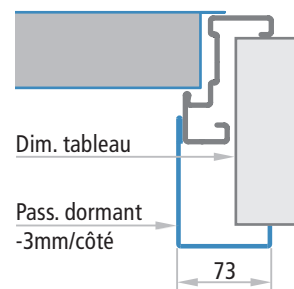
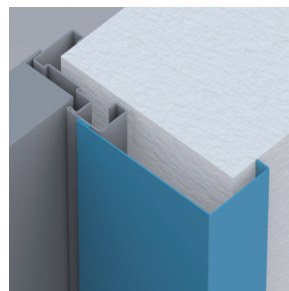

IM 4

Habillage à visser au dormant Proget avec fonction d'habillage du tableau. Conçu en acier galvanisé à chaud selon le principe "Sendzimir", thermolaqué en poudres époxy-polyester de la même teinte que le dormant. Profilé trois côtés, assemblage des angles à 90°.

Fixation par vis fournies. Les trous sur le dormant pour la fixation de l'habillage sont déjà prévus. Il est conseillé d'utiliser le joint de fond de feuillure pour cacher les têtes de vis.

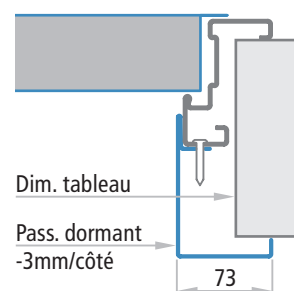
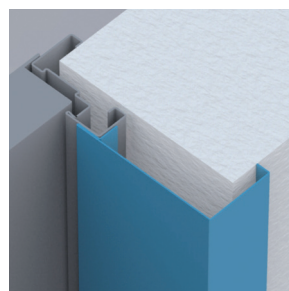

IM 5

Habillage télescopique à visser au dormant Proget dans le but d'habiller le tableau, réglages tous les 25 mm. Conçu en acier galvanisé à chaud selon le principe "Sendzimir", thermolaqué en poudres époxy-polyester de la même teinte que le dormant. Profilé trois côtés, assemblage des angles à 90°.

Fixation par vis fournies. Les trous sur le dormant pour la fixation de l'habillage sont déjà prévus. Il est conseillé d'utiliser le joint de fond de feuillure pour cacher les têtes de vis.

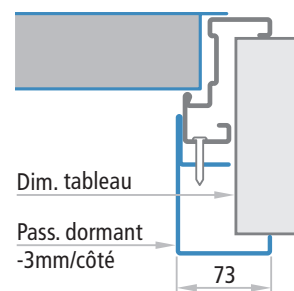
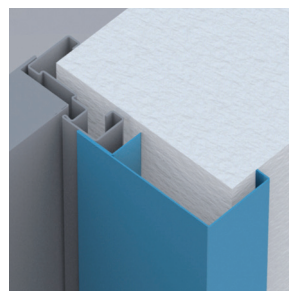

DORMANT SUR QUATRE COTES

Sur demande, les portes Proget à un vantail peuvent être fournies avec dormant sur quatre côtés et vantail avec ou sans aile de recouvrement basse. Ce type de porte est conçu surtout pour les locaux techniques ou courettes.

Le dormant sur quatre côtés est incompatible pour les applications suivantes: portes installées sur issues de secours, portes à deux vantaux, portes pour extérieur marquées CE, application avec dormant à recouvrement ou en tunnel, combinaison avec habillage de tableau.

ATTENTION

En cas de dormant sur quatre côtés, le centre de la béquille est déplacé vers le haut de 15 mm par rapport au placement standard. Pour d'autres renseignements, voir la page "Coupes porte - Références dimensionnelles".

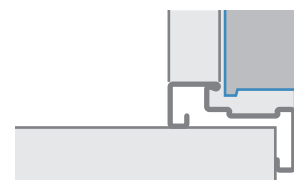

Vantail avec aile de recouvrement basse

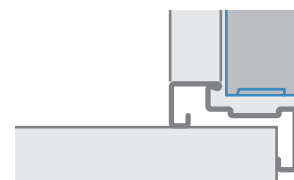

Vantail sans aile de recouvrement basse

DORMANTS SPECIAUX POUR PORTES MULTI-USAGE PROGET

Dormant à recouvrement pour portes Proget multi-usage, à trois côtés et à assembler par des angles à 45°, en acier galvanisé à chaud selon le procédé "Sendzimir" épaisseur 1,5 mm. A visser sur cloison finie, y compris les joints d'assemblage, les caches de vis et le thermolaquage en RAL par poudres époxy-polyester. Les trous de fixation sont déjà prévus. Vis de fixation non fournies.

Dimension à commander = FM

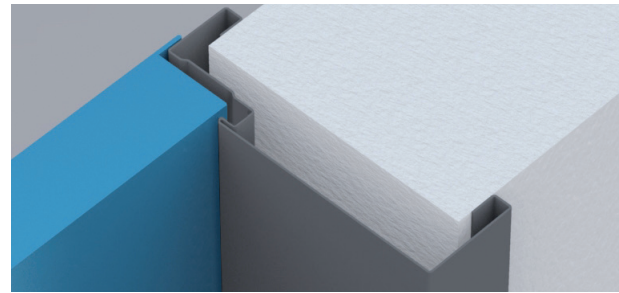
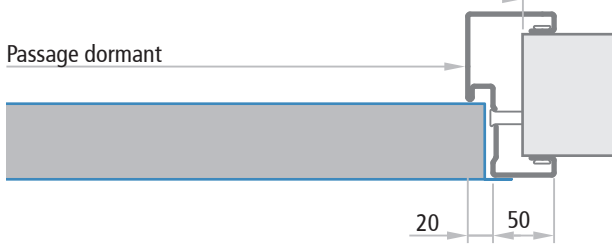

Épaisseur mur min. pour portes multi-usage = 70 mm

Dimension à commander	dim. tableau/baie à réaliser	passage dormant
FM L (largeur)	FM L	FM L - 80 mm
FM H (hauteur)	FM H	FM H - 40 mm

DORMANT POUR POSE EN TUNNEL

Dormant pour pose en tunnel pour portes Proget multi-usage, à trois côtés et à assembler sur le chantier, en acier galvanisé à chaud selon le procédé "Sendzimir" épaisseur 1,5 mm. A visser sur cloison finie grâce à des pattes fournies, y compris les joints d'assemblage, les caches de vis et le thermolaquage en RAL par poudres époxy-polyester. Les trous de fixation sont déjà prévus. Vis de fixation non fournies.

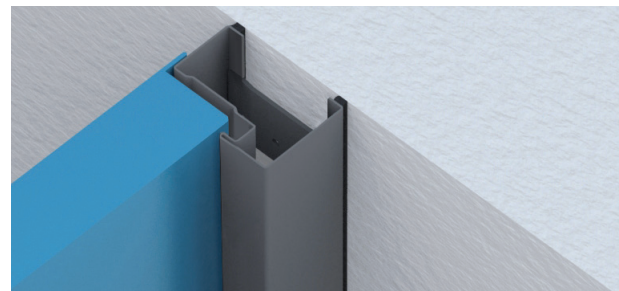

Porte à un vantail - coupe horizontale

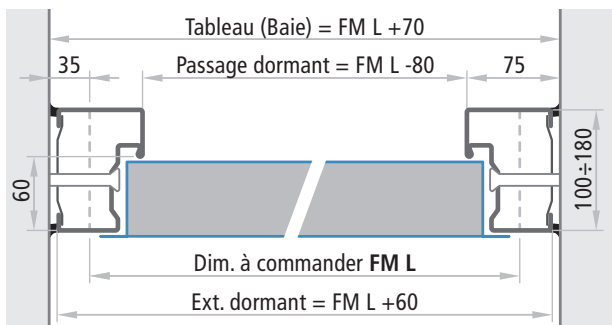

Porte sans traverse inférieure - coupe verticale

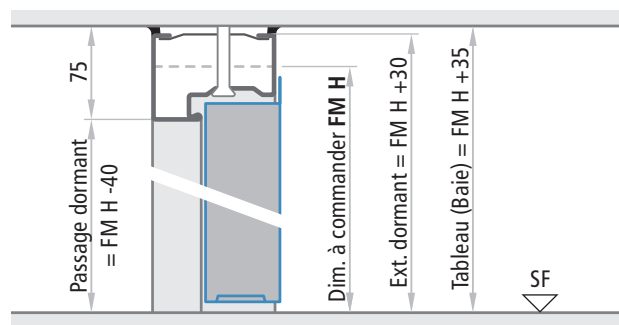

Porte à deux vantaux - coupe horizontale

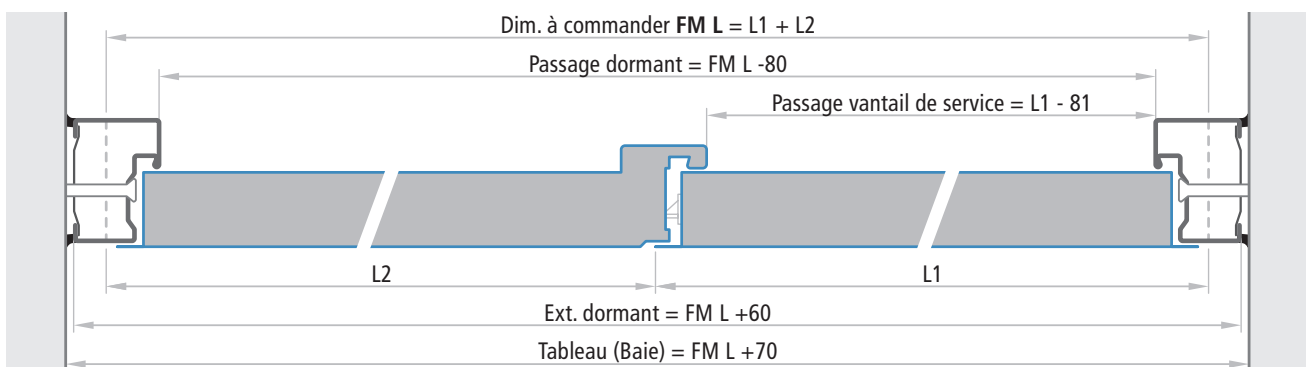

Accessoires spécifiques

Portes multi-usage PROGET



IMPOSTE PROGET

Disponible pour l'assemblage sur les portes Proget à un et deux vantaux dans les versions: imposte pleine tôlée deux faces (sans remplissage isolé), avec lames persiennées ou avec parclose (vitrage non fourni); le tout thermolaqué en poudre de la même teinte que le dormant. Profilé quatre côtés avec le profil en "Z" (standard), à recouvrement ou tunnel, assemblage des angles à 45°. En cas de dormant en "Z" incluant le profil de jonction "C". Pour l'assemblage de l'imposte sur la porte, il faut percer le dormant de l'imposte à l'endroit souhaité pour la fixation de celui-ci sur la traverse de la porte ainsi qu'au support mural.

PROGET
multi-usage

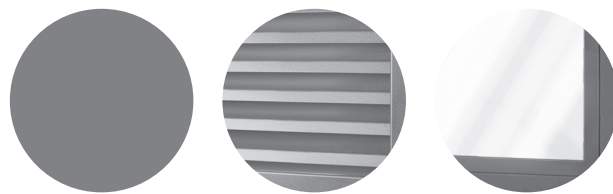
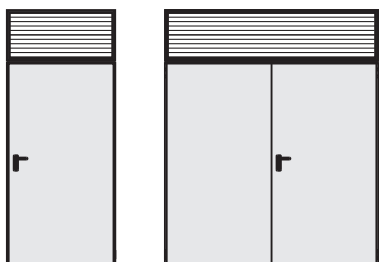

Imposte pleine avec tôle

avec lames persiennées

avec parclose (verre non fourni)

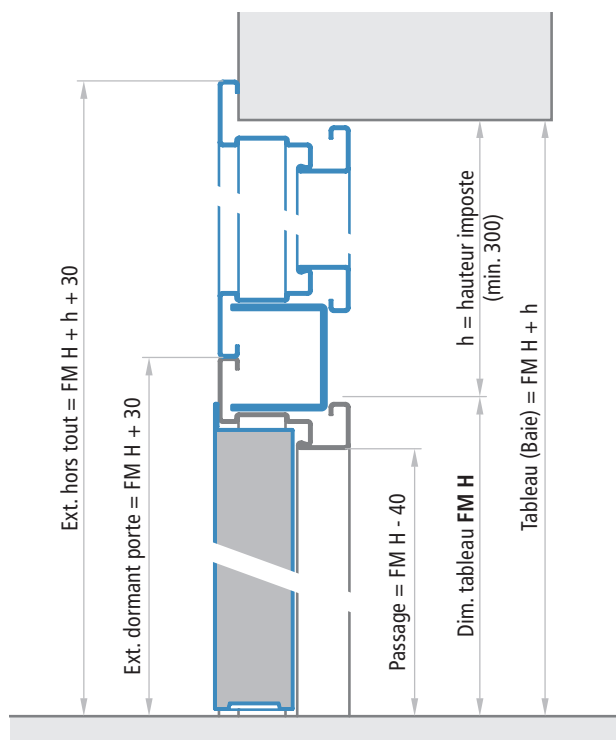
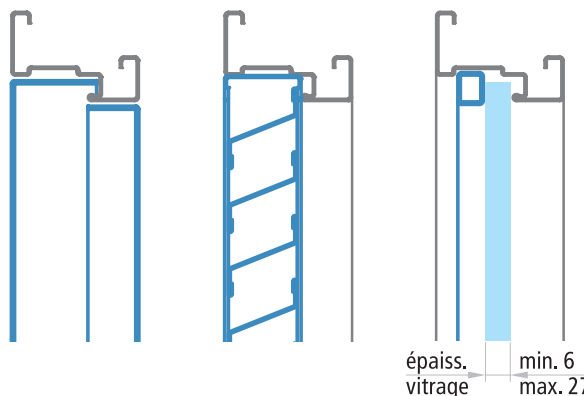

section de la porte avec imposte et dormant en "Z" (standard)

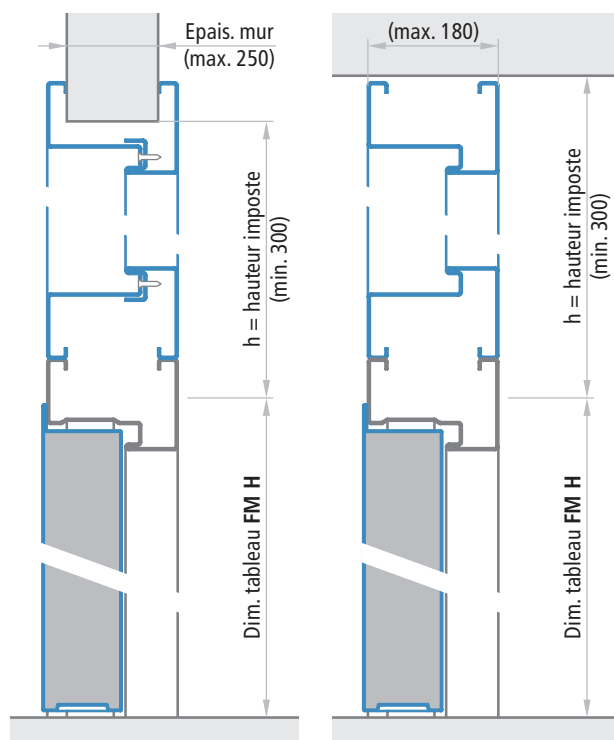

avec dormant à recouvrement

avec dormant tunnel

NOTES

En cas d'imposte avec parclose, il faut indiquer l'épaisseur prévu pour le verre (non fourni) min. 6 et max. 27 mm.
Calcul des dimensions du vitrage: FM L - 45 mm x h - 105 mm

Option incompatible avec les performances complémentaires

PORTE AVEC DORMANT ALLONGE

Solution possible uniquement sur porte un vantail. Dormant allongé par rapport au vantail pour créer un vide (h) en partie basse seulement, variable entre 50 et 200mm. Sachant que le vantail reste standard, si on allonge le dormant, la hauteur de l'axe de la béquille (QCM) est à préciser à la commande. Sans précision, la cote (QCM) sera de 1050mm défaut.

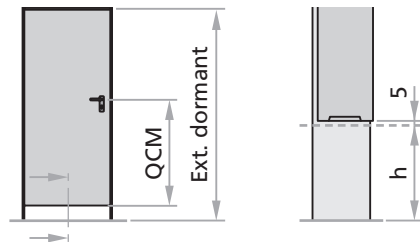
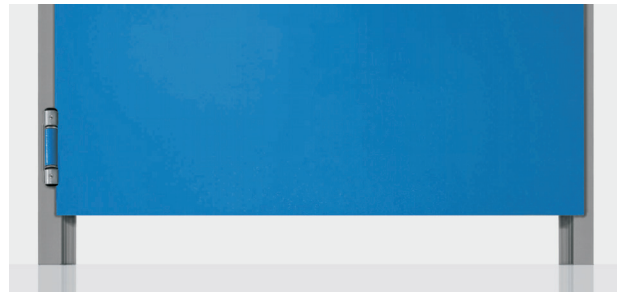

Hauteur standard poignée	extérieur dormant	baie à réaliser
1050	FM H + h + 30	FM H + h

NOTES
Option incompatible avec les portes performances supplémentaires

GÂCHE DE SOL EN ACIER

Gâche de sol métallique pour porte Proget à deux vantaux en acier embouti puis galvanisé à chaud. Comprend une butée de porte, l'entrée de crémone encastrée dans le sol (pour vantail passif) + 3 vis + 3 chevilles fournies. Conseillée à la place de la gâche sol en plastique quand les portes restent normalement ouvertes pour le passage de chariots élévateurs ou engins lourds.

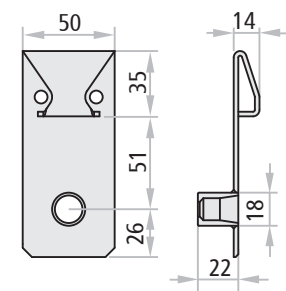

Gâche de sol PROGET en acier

DISPOSITIF „N626“ - GÂCHE DE SOL AFFLEURANTE AVEC BUTEE VANTAIL

Le dispositif „N626“ est à employer à la place des gâches de sol fixes pour les portes Proget à deux vantaux retenues normalement ouvertes. Ce dispositif offre l'avantage d'avoir la retenue du vantail passif (semi-fixe) caché dans le sol, qu'il ressort uniquement en cas de fermeture du vantail passif. Conçu pour réduire le risque de trébucher, il est plus pratique et esthétique et assure une fermeture correcte de la porte.

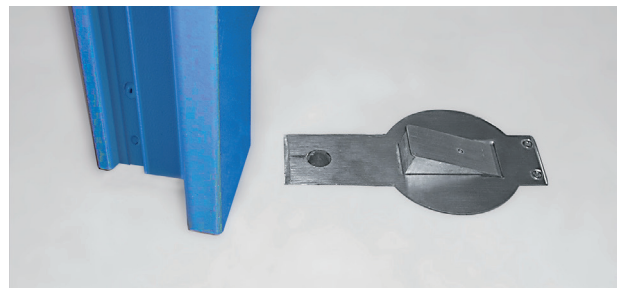

NOTES
Pour l'installation du dispositif N626 il est nécessaire de prévoir la mise en œuvre d'une gaine dans le sol. La pose du dispositif doit être exécutée par du personnel qualifié.

SEUIL

Seuil fixe en aluminium anodisé avec joint de fond de feuillure. Pour les portes à 1 ou 2 vantaux, il doit être fixé au sol par vis et chevilles (non fournies).

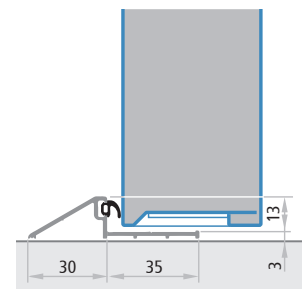
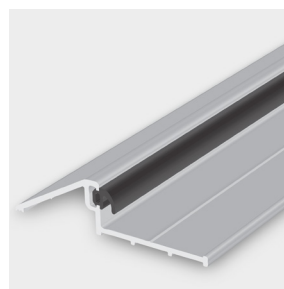

NOTES
Cet accessoire est fourni seulement lorsque la porte est commandée avec marquage **CE** pour l'usage en extérieur. Pour la pose, le seuil s'adapte au dormant de la porte par un perçage pour la fixation. Le seuil doit être également fixé au sol par du silicone qui assure l'étanchéité.

Accessoires spécifiques

Portes multi-usage PROGET

NINZ
FIREDOORS

GRILLES D'AERATION EN PVC

Grilles d'aération en PVC couleur blanc ou noir au choix.

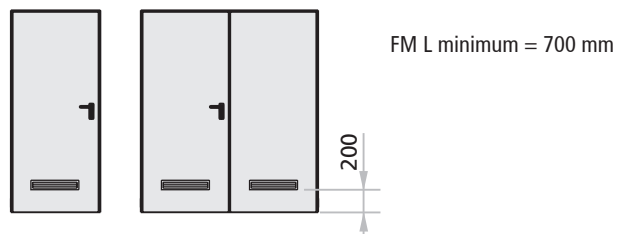

Dimensions

482 x 99

Passage d'air estimé

150 cm²

Option incompatible avec les performances complémentaires

SERRURE 3 POINTS

Sur demande, pour une meilleure résistance, les portes Proget multi-usage à un et deux vantaux peuvent être munies de serrure 3 points (latéraux). Associé avec cylindre et poignée M1Xs inox brossé intérieur/extérieur. Disponible en version antipanique et de secours. Peut être associée aux poignées ou barres antipanique EXUS, TWIST, SLASH type BM (avec demi-ensemble), marquées **CE**.

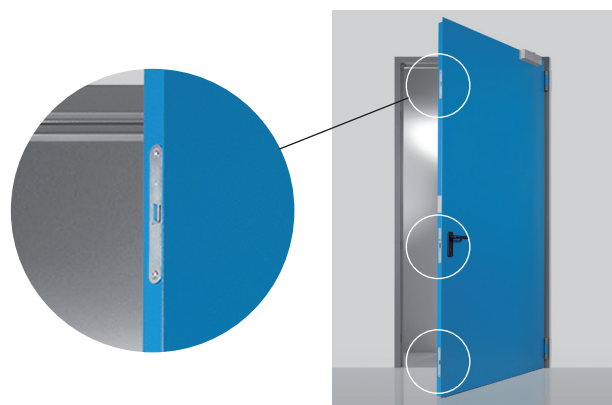
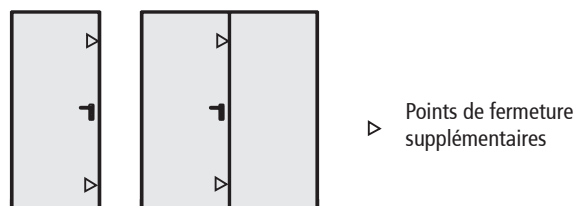

NOTES

La serrure 3 points peut être combiné avec les poignées de type M1, M1C, M1X, M1Xs, M11, M11X et M11Xs seulement.

JOINTS DE FOND DE FEUILLURE CR

Joint de fond de feuillure CR en profil extrudé de couleur noire, à couper et à mettre par pression dans la gorge du dormant prévue à cet effet et sur le couvre-joint central des portes à 2 vantaux.

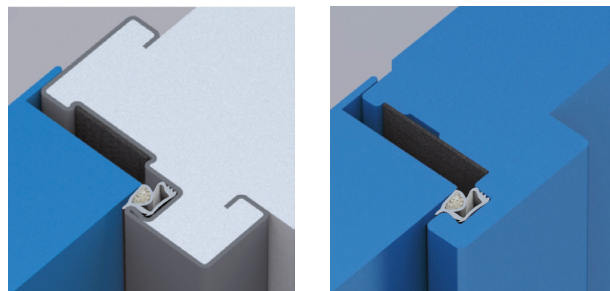

SERRURE AVEC PENE A ROULEAU ET POIGNEE G1X TYPE BATON DE MARECHAL EN ACIER INOXYDABLE

Les portes Proget multi-usage à un ou deux vantaux peuvent être équipées d'une serrure avec pêne dormant à rouleau et paire de bâton de maréchal en acier inoxydable. Cette conception est prévue pour manoeuvrer la porte en tirant et en poussant avec la poignée fixe. Le vantail est maintenu fermé par le pêne rouleau de la serrure. La force de maintien du vantail peut-être réglée en agissant sur la vis de réglage de profondeur du rouleau située sur la tête de la serrure. Il est possible de verrouiller la serrure par le cylindre européen qui actionnera la sortie des pénés dormant situés au dessus et en dessous du rouleau.

La fourniture comprend: la serrure avec pêne dormant à rouleau installée sur la porte, paire de bâton de maréchal en acier inoxydable, art. G1X, diamètre 30mm, hauteur 400mm et saillie de 90mm, avec fixations pour montage par paire sur chantier, paire de rosace en acier inoxydable pour cylindre européen. Les perçages pour les fixations de la poignée et du cylindre européen sont prévus sur le vantail. Le cylindre européen en 40+40 avec panneton DIN est à commander à part (voir chapitre "Accessoires"). Option incompatible par performances supplémentaires.



Performances supplémentaires

Portes multi-usage PROGET

NINZ
FIRE DOORS

PORTES POUR INTÉRIEUR

Rapport de classification IFT N° 16-000122-PR03

Rapport d'essai IFT N° 12-001195-PR01



Vous trouverez dans le tarif Proget les COMBI. à rajouter sur la porte pour obtenir les performances supplémentaires.

Pour les limites dimensionnelles faire référence aux pages spécifiques de ce catalogue. Les valeurs de transmittance thermique W/m^2K sont obtenues par calcul selon la norme EN ISO 10077-1:2018 et EN ISO 10077-2:2018. Les valeurs indiquées sont valables seulement si la porte est installée avec les accessoires et selon les critères suivants:

- isolation du dormant avec de la mousse polyurethane
- application du joint de fond de feuillure CR
- application de silicone sur le bord périphérique du dormant (cote poussant)
- application de la plinthe automatique à l'exclusion du Combi. CR

Pour des portes avec oculus: utilisation de vitrage isolant à faible émission 3+3/12/3+3 mm, dimensions maximal 300x400mm.

Pour toutes demandes d'oculus seulement la version rectangulaire d'une dim. max de 400x600 mm est disponible (il faut interroger l'usine pour connaître la valeur de la transmittance thermique).

Pour la performance acoustique, en cas de porte à deux vantaux avec U et L2 inégaux, il faut prendre la valeur inférieure du R_w qui s'applique.

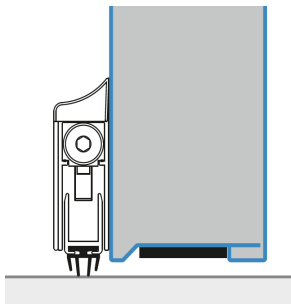
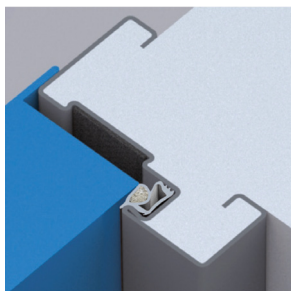

RC STD sur demande

Performances supplémentaires

Portes multi-usage PROGET





NINZ
FIRE DOORS

PORTES POUR INTÉRIEUR

Rapport de classification IFT N° 16-000122-PR03

Rapport d'essai IFT N° 12-001195-PR01



FM L x H		dormant Z (d'angle) standard	Combi. Thermique/GSV - Combi. dB/GSV classe atteinte avec joint de fond de feuillure CR et plinthes à ressort			Combi. Thermique classe atteinte avec joint de fond de feuillure CR	
		dormant pour montage en tunnel	perméabilité à l'air selon UNI EN 1026:2001	transmittance thermique selon UNI EN 10077-1:2018 et 10077-2:2018	isolation acoustique selon UNI EN ISO 140-3	perméabilité à l'air selon UNI EN 1026:2001	transmittance thermique selon UNI EN 10077-1:2018 et 10077-2:2018
		dormant à recouvrement	Combi. Thermique/GS - Combi. dB/GS classe atteinte avec joint de fond de feuillure CR et plinthes à ressort				
sans oculus 	≤ 3,6 m ²	✓	2	1,3 W/m ² K			1,3 W/m ² K
	≤ 3,6 m ²	✓	2	1,7 W/m ² K			1,7 W/m ² K
	≤ 3,6 m ²	✓	2	1,7 W/m ² K			1,7 W/m ² K
	800 - 1100 x 2000 - 2250	✓			Rw = 33 dB		
	1101 - 1340 x 2000 - 2250	✓			Rw = 32 dB		
	800 - 1340 x 2251 - 2670	✓			Rw = 32 dB		
avec oculus 300x400 	≤ 3,6 m ²	✓	2	1,5 W/m ² K			1,4 W/m ² K
	≤ 3,6 m ²	✓	2	1,9 W/m ² K			1,9 W/m ² K
	≤ 3,6 m ²	✓	2	1,9 W/m ² K			1,9 W/m ² K
	800 - 1100 x 2000 - 2250	✓			Rw = 32 dB		
	1101 - 1340 x 2000 - 2250	✓			Rw = 31 dB		
	800 - 1340 x 2251 - 2670	✓			Rw = 31 dB		
sans oculus 	≤ 3,6 m ²	✓	3	1,7 W/m ² K			1,7 W/m ² K
	> 3,6 m ²	✓	3	1,4 W/m ² K			1,4 W/m ² K
	≤ 3,6 m ²	✓	3	1,9 W/m ² K			1,9 W/m ² K
	> 3,6 m ²	✓	3	1,5 W/m ² K			1,5 W/m ² K
	≤ 3,6 m ²	✓	3	1,9 W/m ² K			1,9 W/m ² K
	> 3,6 m ²	✓	3	1,5 W/m ² K			1,5 W/m ² K
	FM min 1000 (L1/l2 max 799) x 2000 - 2670	✓			Rw = 30 dB		
	(L1 o L2) 800 - 1100 x 2000 - 2250	✓			Rw = 33 dB		
	(L1 o L2) 1101 - 1330 x 2000 - 2250	✓			Rw = 32 dB		
	(L1 o L2) 800 - 1330 x 2251 - 2670	✓			Rw = 32 dB		
avec oculus 300x400 	≤ 3,6 m ²	✓	3	2,1 W/m ² K			2,1 W/m ² K
	> 3,6 m ²	✓	3	1,9 W/m ² K			1,9 W/m ² K
	≤ 3,6 m ²	✓	3	2,3 W/m ² K			2,3 W/m ² K
	> 3,6 m ²	✓	3	2,0 W/m ² K			2,0 W/m ² K
	≤ 3,6 m ²	✓	3	2,3 W/m ² K			2,3 W/m ² K
	> 3,6 m ²	✓	3	2,0 W/m ² K			2,0 W/m ² K
	FM min 1000 (L1/l2 max 799) x 2000 - 2670	✓			Rw = 29 dB		
	(L1 o L2) 800 - 1100 x 2000 - 2250	✓			Rw = 32 dB		
	(L1 o L2) 1101 - 1330 x 2000 - 2250	✓			Rw = 31 dB		
	(L1 o L2) 800 - 1330 x 2251 - 2670	✓			Rw = 31 dB		

ATTENTION

Le performances supplémentaires ne s'applique pas aux portes Proget multi-usage en combinaison avec:

- grilles d'aération
- dormant sur quatre côtés
- imposte
- dormant allongé
- serrure avec pêne dormant à rouleau et bâton de maréchal G1X

PORTES EXTÉRIEURES PIETONNES

Certificat CE 1404-CPR-3738

EN 14351-1:2006+A2:2016 et EN 16034:2014



La norme EN 14351-1 définit comme porte extérieure celle qui sépare le climat intérieur du climat extérieur d'un bâtiment. Pour être appropriées à cette utilisation, les portes doivent être marquées CE selon la norme EN 14351-1:2006+A2:2016. En outre, si la porte est installée en sortie de secours équipée d'une barre anti-panique ou béquillage double anti-panique, elle est aussi soumise au système d'attestation de conformité type 1, et donc il est nécessaire d'avoir un Certificat CE délivré par un organisme agréé. Pour Ninz c'est l'attestation 1404-CPR-3738.

Les portes Proget multi-usage pour extérieur doivent être commandées avec des COMBI. CE/Est (voir dans le tarif Proget multi-usage). Ces Combi. seront à choisir en fonction des prestations requises (voir le tableau à la page suivante) et en tenant compte des obligations selon les normes nationales.

De cette façon chaque porte sera estampillée CE et aura son certificat imposé par la réglementation.

ATTENTION

Pour les limites dimensionnelles, les bords minimum et les possibilités de production doivent faire référence aux pages spécifiques de ce catalogue.

Les valeurs de transmittance thermique W/m^2K indiquées dans le tableau à la page suivante sont obtenues par calcul appliqué sur échantillons avec des dimensions de 1,23x2,18m pour une surface $\leq 3,6m^2$ ou des dimensions de 2,00x2,18m pour une surface $> 3,6m^2$, selon la norme EN ISO 10077-1.

Les valeurs indiquées sont valables seulement si la porte est installées avec les accessoires et selon les critères suivants:

- dormant Z (d'angle) de type standard, à recouvrement ou en tunnel
- isolation du dormant avec de la mousse polyuréthane
- application du joint de fond de feuillure sur tout le périmètre du dormant et sur le profil central du vantail semi-fixe (passif)
- application de silicone sur le bord périphérique du dormant (côté poussant)
- application des plinthes automatiques ou d'un seuil (selon la version)
- pour des portes avec oculus: utilisation de vitrage isolant à faible émission 3+3 / 12 / 3+3 mm, constitué de 2 vitrages feuilletés 3+3 classés 2B2, dimensions 300x400mm.

Pour des oculus de dimensions supérieures 300x400 et jusqu'à un maximum de 400x600mm, il faut interroger l'usine pour connaître la valeur de la transmittance thermique; toutes les autres prestations demeurent identiques.

Pour la performance acoustique, en cas de porte à deux vantaux avec L1 et L2 inégaux, il faut prendre la valeur inférieur du R_w qui s'applique.

ex.1: vantaux pleines H=2150; L1=1000; L2= 500 utiliser 30 dB,
ex.2: vantaux pleines H=2150; L1=1200; L2=1000 utiliser 32 dB.

NOTES

Pour plus d'informations concernant la pose en extérieur, il faut consulter les "Notices" à la dernière page de ce catalogue.



ZAVOD ZA
GRADNENIŠTVO
SLOVENIJE
SLOVENIAN
NATIONAL BUILDING
AND CIVIL ENGINEERING
INSTITUTE
Dobrovska ulica 12
1000 Ljubljana
Slovenija
info@zag.si
www.zag.si
Notified certification body
NB 1404

Certificate of constancy of performance

1404 – CPR – 3738

In compliance with Regulation (EU) No 305/2011 of the European Parliament and of the Council of 9 March 2011 (the Construction products Regulation or CPR), this certificate applies to the construction product

Single and double leaf door PROGET MULTI
(doors that fall within the scope of standard EN 14351-1:2006+A2:2016)

placed on the market under the name or trade mark of

**NINZ S.p.A.,
Corso Trento 2, 38061 Ala (TN), Italy**

and produced in the manufacturing plants

**NINZ S.p.A.,
Corso Trento 2, 38061 Ala (TN), Italy**

and

**NINZ S.p.A.,
Via Negrelli 17, 39100 Bolzano, Italy.**

This certificate attests that all provisions concerning the assessment and verification of constancy of performance described in Annex ZA of the standards

EN 16034:2014 and EN 14351-1:2006+A2:2016

under system 1 for the performance set out in this certificate are applied and that the factory production control conducted by the manufacturer is assessed to ensure the

constancy of performance of the construction product.

This certificate was first issued on 4. 6. 2024 and will remain valid until 4. 6. 2029 as long as neither the harmonised standards, the construction products, the AVCP method nor the manufacturing conditions in the plant are modified significantly, unless suspended or withdrawn by the notified product certification body.

Detailed information about the scope of the product is given in the annex to this certificate.

Ljubljana, 4. 6. 2024

Authorised signatory of the Certification body:
mag. Egon Milost, univ.dipl.inž.grad.

ZAG-011-308-011

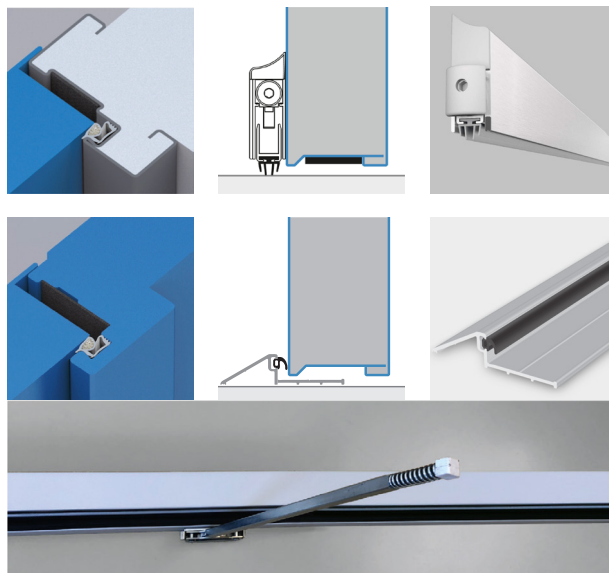

This certificate has a total of 2 pages

Certificate No. 1404 – CPR – 3738, issue 1



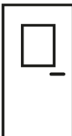

RC STD sur demande

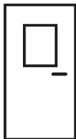
Proget MULTI-USAGE Certificat CE: 1404 - CPR -3738		Dormant Z	Dormant à recouvrement	Dormant tunnel	Ensemble avec joint de butée CR et ferme-porte pour version C5		Ensemble avec joint de butée CR, joint de seuil et ferme-porte pour version C5	
					CE	CE C5	CE Sa/SF	CE Sa/SF C5
Sans oculus 	EN 16034:2014							
	Résistance au feu	✓	✓	✓	N.P.D.	N.P.D.	N.P.D.	N.P.D.
	Contrôle des fumées	✓	✓	✓	N.P.D.	N.P.D.	Sa	Sa
	Fermeture automatique	✓	✓	✓	C	C	C	C
	Dur. de la fermeture automatique							
	- Contre la dégradation	✓	✓	✓	0	5	0	5
	EN 14351-1:2006+A2:2016							
	Perméabilité à l'air	✓	✓	✓	N.P.D.	N.P.D.	2	2
	Étanchéité à l'eau	✓	✓	✓	N.P.D.	N.P.D.	1A	1A
	Résistance à la charge du vent							
	- porte de FM ≤ 1140x2150	✓	✓	✓	N.P.D.	N.P.D.	C1	C1
	- porte de FM > 1140x2150	✓	✓	✓	N.P.D.	N.P.D.	N.P.D.	N.P.D.
	Cap. portante des dispositifs de sécurité	✓	✓	✓	Passe	Passe	Passe	Passe
	Performance acoustique	✓	✓	✓	N.P.D.	N.P.D.	N.P.D.	N.P.D.
	Trasmittance thermique	✓			1,30 W/m²K	1,30 W/m²K	1,30 W/m²K	1,30 W/m²K
Trasmittance thermique		✓		1,70 W/m²K	1,70 W/m²K	1,70 W/m²K	1,70 W/m²K	
Trasmittance thermique			✓	1,70 W/m²K	1,70 W/m²K	1,70 W/m²K	1,70 W/m²K	
Avec oculus 300x400 	EN 16034:2014							
	Résistance au feu	✓	✓	✓	N.P.D.	N.P.D.	N.P.D.	N.P.D.
	Contrôle des fumées	✓	✓	✓	N.P.D.	N.P.D.	Sa	Sa
	Fermeture automatique	✓	✓	✓	C	C	C	C
	Dur. de la fermeture automatique							
	- Contre la dégradation	✓	✓	✓	0	5	0	5
	EN 14351-1:2006+A2:2016							
	Perméabilité à l'air	✓	✓	✓	N.P.D.	N.P.D.	2	2
	Étanchéité à l'eau	✓	✓	✓	N.P.D.	N.P.D.	1A	1A
	Résistance à la charge du vent							
	- porte de FM ≤ 1140x2150	✓	✓	✓	N.P.D.	N.P.D.	C1	C1
	- porte de FM > 1140x2150	✓	✓	✓	N.P.D.	N.P.D.	N.P.D.	N.P.D.
	Cap. portante des dispositifs de sécurité	✓	✓	✓	Passe	Passe	Passe	Passe
	Performance acoustique	✓	✓	✓	N.P.D.	N.P.D.	N.P.D.	N.P.D.
	Trasmittance thermique	✓			1,40 W/m²K	1,40 W/m²K	1,50 W/m²K	1,50 W/m²K
Trasmittance thermique		✓		1,90 W/m²K	1,90 W/m²K	1,90 W/m²K	1,90 W/m²K	
Trasmittance thermique			✓	1,90 W/m²K	1,90 W/m²K	1,90 W/m²K	1,90 W/m²K	

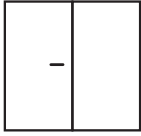
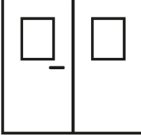
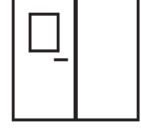
Proget MULTI-USAGE		Dormant Z	Dormant à recouvrement	Dormant tunnel	Ensemble avec joint de butée CR, joint de seuil et ferme-porte pour version C5	
					CE S200/GS CE S200/GSV	CE S200/GS C5 CE S200/GSV C5
Certificat CE:  1404 - CPR -3738						
Sans oculus 	EN 16034:2014					
	Résistance au feu	✓	✓	✓	N.P.D.	N.P.D.
	Contrôle des fumées	✓	✓	✓	S200	S200
	Fermeture automatique	✓	✓	✓	C	C
	Dur. de la fermeture automatique					
	- Contre la dégradation	✓	✓	✓	0	5
	EN 14351-1:2006+A2:2016					
	Perméabilité à l'air	✓	✓	✓	2	2
	Étanchéité à l'eau	✓	✓	✓	N.P.D.	N.P.D.
	Résistance à la charge du vent	✓	✓	✓	N.P.D.	N.P.D.
	Cap. portante des dispositifs de sécurité	✓	✓	✓	Passa	Passa
	Performance acoustique					
	- porte de FM 800-1100 x 2000-2250	✓	✓	✓	33 dB	33 dB
	- porte de FM 1101-1340 x 2000-2250	✓	✓	✓	32 dB	32 dB
	- porte de FM 800-1340 x 2251-2670	✓	✓	✓	32 dB	32 dB
	Trasmittance thermique	✓			1,30 W/m²K	1,30 W/m²K
	Trasmittance thermique		✓		1,70 W/m²K	1,70 W/m²K
Trasmittance thermique			✓	1,70 W/m²K	1,70 W/m²K	
Avec oculus 300x400 	EN 16034:2014					
	Résistance au feu	✓	✓	✓	N.P.D.	N.P.D.
	Contrôle des fumées	✓	✓	✓	S200	S200
	Fermeture automatique	✓	✓	✓	C	C
	Dur. de la fermeture automatique					
	- Contre la dégradation	✓	✓	✓	0	5
	EN 14351-1:2006+A2:2016					
	Perméabilité à l'air	✓	✓	✓	2	2
	Étanchéité à l'eau	✓	✓	✓	N.P.D.	N.P.D.
	Résistance à la charge du vent	✓	✓	✓	N.P.D.	N.P.D.
	Cap. portante des dispositifs de sécurité	✓	✓	✓	Passa	Passa
	Performance acoustique					
	- porte de FM 800-1100 x 2000-2250	✓	✓	✓	32 dB	32 dB
	- porte de FM 1101-1340 x 2000-2250	✓	✓	✓	31 dB	31 dB
	- porte de FM 800-1340 x 2251-2670	✓	✓	✓	31 dB	31 dB
	Trasmittance thermique	✓			1,50 W/m²K	1,50 W/m²K
	Trasmittance thermique		✓		1,90 W/m²K	1,90 W/m²K
Trasmittance thermique			✓	1,90 W/m²K	1,90 W/m²K	

Proget MULTI-USAGE Certificat CE: 1404 - CPR -3738 		Dormant Z	D. à recouvrement	Dormant tunnel	Ensemble avec joint de butée CR et ferme-porte pour version C5		Ensemble avec joint de butée CR, joint de seuil et ferme-porte pour version C5	
					CE	CE C5	CE Sa/SF	CE Sa/SF C5
Sans oculus 	EN 16034:2014							
	Contrôle des fumées	✓	✓	✓	N.P.D.	N.P.D.	Sa	Sa
	Fermeture automatique	✓	✓	✓	C	C	C	C
	Dur. de la fermeture automatique							
	- Contre la dégradation	✓	✓	✓	0	5	0	5
	EN 14351-1:2006+A2:2016							
	Perméabilité à l'air	✓	✓	✓	N.P.D.	N.P.D.	3	3
	Étanchéité à l'eau	✓	✓	✓	N.P.D.	N.P.D.	2A-4B	2A-4B
	Résistance à la charge du vent							
	- porte de FM ≤ 2300x2150	✓	✓	✓	N.P.D.	N.P.D.	C1	C1
	Cap. portante des dispositifs de sécurité	✓	✓	✓	N.P.D.	N.P.D.	Passa	Passa
	Performance acoustique	✓	✓	✓	N.P.D.	N.P.D.	N.P.D.	N.P.D.
	Trasmittance thermique FM ≤ 3,6 m ²	✓			1,70 W/m ² K	1,70 W/m ² K	1,70 W/m ² K	1,70 W/m ² K
	Trasmittance thermique FM > 3,6 m ²	✓			1,40 W/m ² K	1,40 W/m ² K	1,40 W/m ² K	1,40 W/m ² K
	Trasmittance thermique FM ≤ 3,6 m ²		✓		1,90 W/m ² K	1,90 W/m ² K	1,90 W/m ² K	1,90 W/m ² K
	Trasmittance thermique FM > 3,6 m ²		✓		1,50 W/m ² K	1,50 W/m ² K	1,50 W/m ² K	1,50 W/m ² K
	Trasmittance thermique FM ≤ 3,6 m ²			✓	1,90 W/m ² K	1,90 W/m ² K	1,90 W/m ² K	1,90 W/m ² K
Trasmittance thermique FM > 3,6 m ²			✓	1,50 W/m ² K	1,50 W/m ² K	1,50 W/m ² K	1,50 W/m ² K	
Avec oculus 300x400  	EN 16034:2014							
	Contrôle des fumées	✓	✓	✓	N.P.D.	N.P.D.	Sa	Sa
	Fermeture automatique	✓	✓	✓	C	C	C	C
	Dur. de la fermeture automatique							
	- Contre la dégradation	✓	✓	✓	0	5	0	5
	EN 14351-1:2006+A2:2016							
	Perméabilité à l'air	✓	✓	✓	N.P.D.	N.P.D.	3	3
	Étanchéité à l'eau	✓	✓	✓	N.P.D.	N.P.D.	2A-4B	2A-4B
	Résistance à la charge du vent							
	- porte de FM ≤ 2300x2150	✓	✓	✓	N.P.D.	N.P.D.	C1	C1
	Cap. portante des dispositifs de sécurité	✓	✓	✓	N.P.D.	N.P.D.	Passa	Passa
	Performance acoustique	✓	✓	✓	N.P.D.	N.P.D.	N.P.D.	N.P.D.
	Trasmittance thermique FM ≤ 3,6 m ²	✓			2,10 W/m ² K	2,10 W/m ² K	2,10 W/m ² K	2,10 W/m ² K
	Trasmittance thermique FM > 3,6 m ²	✓			1,90 W/m ² K	1,90 W/m ² K	1,90 W/m ² K	1,90 W/m ² K
	Trasmittance thermique FM ≤ 3,6 m ²		✓		2,30 W/m ² K	2,30 W/m ² K	2,30 W/m ² K	2,30 W/m ² K
	Trasmittance thermique FM > 3,6 m ²		✓		2,00 W/m ² K	2,00 W/m ² K	2,00 W/m ² K	2,00 W/m ² K
	Trasmittance thermique FM ≤ 3,6 m ²			✓	2,30 W/m ² K	2,30 W/m ² K	2,30 W/m ² K	2,30 W/m ² K
Trasmittance thermique FM > 3,6 m ²			✓	2,00 W/m ² K	2,00 W/m ² K	2,00 W/m ² K	2,00 W/m ² K	

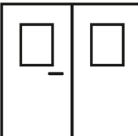
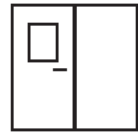
Proget MULTI-USAGE		Telaiο angolare	Tel. abbracciante	Telaiο tunnel	Ensemble avec joint de butée CR, joint de seuil et ferme-porte pour version C5			
					CE S200/GS CE S200(GSV)	CE S200/GS C5 CE S200(GSV C5)		
Certificat CE: 1404 - CPR -3738 								
		EN 16034:2014						
Sans oculus 		Contrôle des fumées	✓	✓	✓	S200	S200	
		Fermeture automatique	✓	✓	✓	C	C	
		Dur. de la fermeture automatique						
		- Contre la dégradation	✓	✓	✓	0	5	
		EN 14351-1:2006+A2:2016						
		Perméabilité à l'air	✓	✓	✓	3	3	
		Étanchéité à l'eau	✓	✓	✓	N.P.D.	N.P.D.	
		Résistance à la charge du vent	✓	✓	✓	N.P.D.	N.P.D.	
		Cap. portante des dispositifs de sécurité	✓	✓	✓	N.P.D.	N.P.D.	
		Performance acoustique						
		- Vantail L1/L2 500 - 799 x 2000-2670	✓	✓	✓	30 dB	30 dB	
		- Vantail L1/L2 800 -1100 x 2000-2250	✓	✓	✓	33 dB	33 dB	
		- Vantail L1/L2 1101-1330 x 2000-2250	✓	✓	✓	32 dB	32 dB	
		- Vantail L1/L2 800-1330 x 2251-2670	✓	✓	✓	32 dB	32 dB	
		Trasmittance thermique FM ≤ 3,6 m²	✓			1,70 W/m²K	1,70 W/m²K	
		Trasmittance thermique FM > 3,6 m²	✓			1,40 W/m²K	1,40 W/m²K	
Trasmittance thermique FM ≤ 3,6 m²		✓		1,90 W/m²K	1,90 W/m²K			
Trasmittance thermique FM > 3,6 m²		✓		1,50 W/m²K	1,50 W/m²K			
Trasmittance thermique FM ≤ 3,6 m²			✓	1,90 W/m²K	1,90 W/m²K			
Trasmittance thermique FM > 3,6 m²			✓	1,50 W/m²K	1,50 W/m²K			
EN 16034:2014								
		Contrôle des fumées	✓	✓	✓	S200	S200	
Avec oculus 300x400  		Fermeture automatique	✓	✓	✓	C	C	
		Dur. de la fermeture automatique						
		- Contre la dégradation	✓	✓	✓	0	5	
		EN 14351-1:2006+A2:2016						
		Perméabilité à l'air	✓	✓	✓	3	3.	
		Étanchéité à l'eau	✓	✓	✓	N.P.D.	N.P.D.	
		Résistance à la charge du vent	✓	✓	✓	N.P.D.	N.P.D.	
		Cap. portante des dispositifs de sécurité	✓	✓	✓	N.P.D.	N.P.D.	
		Performance acoustique						
		- Vantail L1/L2 500 - 799 x 2000-2670	✓	✓	✓	29 dB	29 dB	
		- Vantail L1/L2 800 -1100 x 2000-2250	✓	✓	✓	32 dB	32 dB	
		- Vantail L1/L2 1101-1330 x 2000-2250	✓	✓	✓	31 dB	31 dB	
		- Vantail L1/L2 800-1330 x 2251-2670	✓	✓	✓	31 dB	31 dB	
		Trasmittance thermique FM ≤ 3,6 m²	✓			2,10 W/m²K	2,10 W/m²K	
		Trasmittance thermique FM > 3,6 m²	✓			1,90 W/m²K	1,90 W/m²K	
		Trasmittance thermique FM ≤ 3,6 m²		✓		2,30 W/m²K	2,30 W/m²K	
Trasmittance thermique FM > 3,6 m²		✓		2,00 W/m²K	2,00 W/m²K			
Trasmittance thermique FM ≤ 3,6 m²			✓	2,30 W/m²K	2,30 W/m²K			
Trasmittance thermique FM > 3,6 m²			✓	2,00 W/m²K	2,00 W/m²K			

Exigences essentielles*	EN 16034	EN 14351
Contrôle des fumées	OUI	NON
Fermeture automatique	OUI	NON
Durabilité des performances	OUI	NON
Isolation thermique	NON	OUI
Perméabilité à l'air	NON	OUI
Étanchéité à l'eau	NON	NON
Performance acoustique	NON	NON
Résistance au vent	NON	NON
Capacité portante des dispositifs de sécurité	NON	OUI
Capacité de déverrouillage / libération	NON	OUI
Hauteur de passage minimale : 2000 mm	NON	OUI

* Obligatoire conformément aux dispositions nationales en vigueur

ATTENTION

Pour les portes exposées aux agents atmosphériques et/ou au soleil, le client devra prendre les précautions nécessaires afin d'éviter leur dégradation dans le temps, notamment:

- L'installation de marquises, d'auvents ou de casquettes au dessus des portes
- Une peinture extérieure avec protection contre les rayons UV
- L'utilisation de teintes RAL claires afin d'éviter la surchauffe des tôles

Porte à un vantail - Coupe horizontale

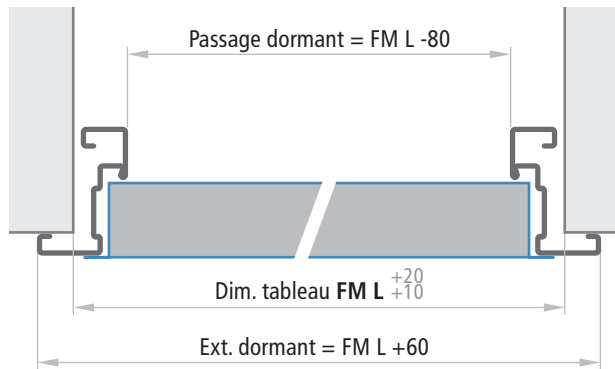

Porte sans traverse inférieure - Coupe verticale

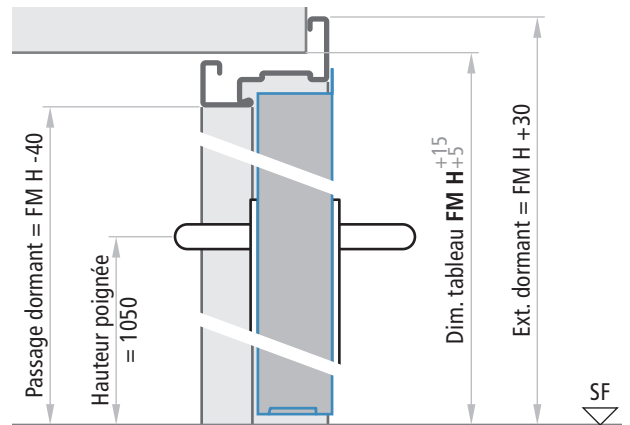

Porte à deux vantaux - Coupe horizontale

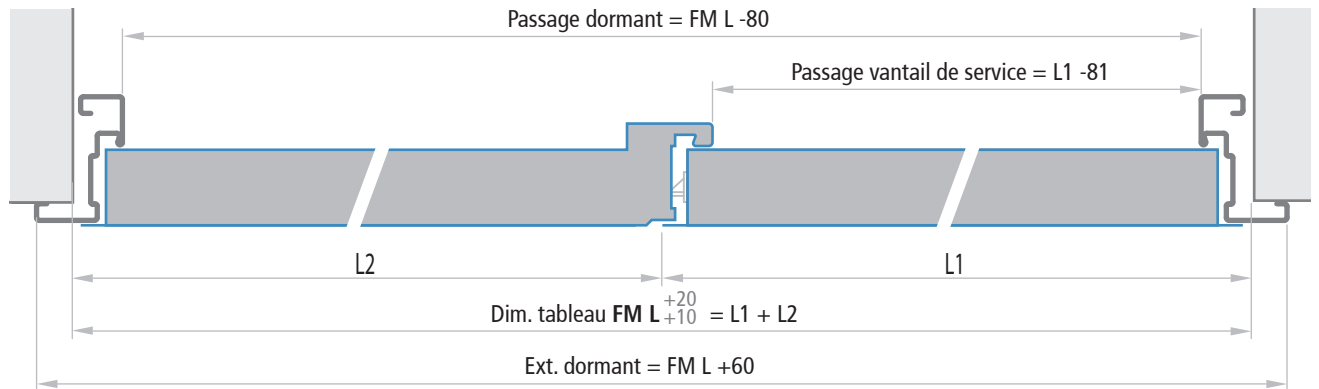

Porte à un vantail avec dormant sur 4 côtés et vantail avec aile de recouvrement basse
Coupe verticale

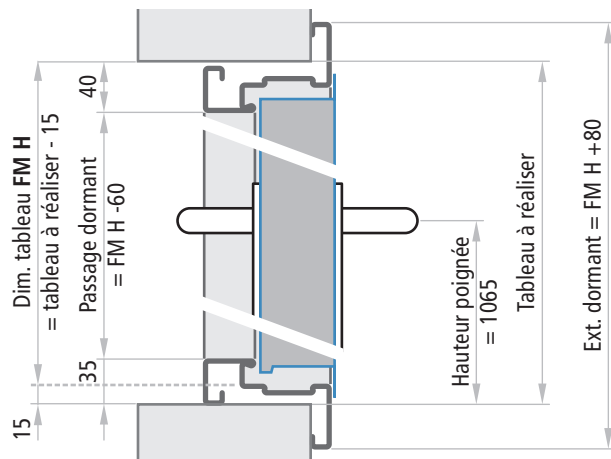

Porte à un vantail avec dormant sur 4 côtés et vantail sans aile de recouvrement basse
Coupe verticale

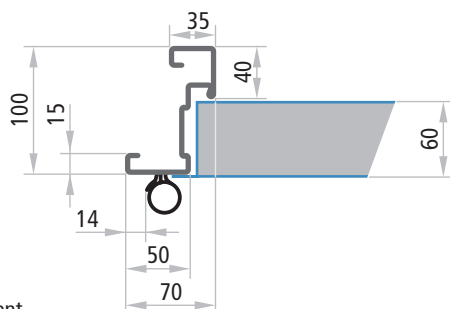
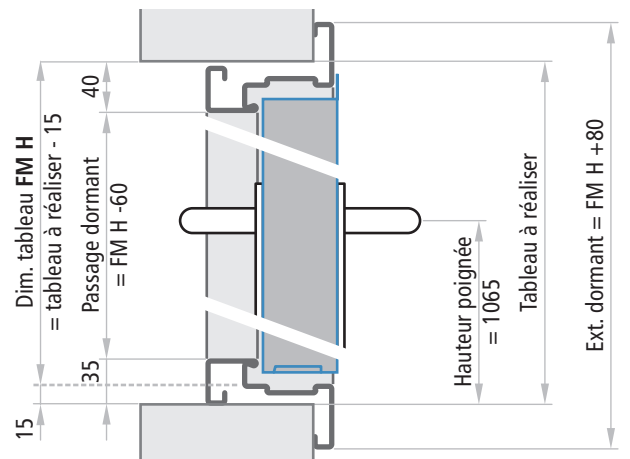

Dimensions dormant

NOTES

Les tolérances de tableau FM L +20, FM H +15 des dimensions indiquées sont à appliquer pour un remplissage aisé avec du ciment mortier dans l'espace entre le support et le dormant. En cas de fixation et de pose à sec, le tableau doit être très précis et les tolérances dimensionnelles en + ne devront pas être appliquées.

Épaisseur vantaux

MULTI-USAGE 60 mm

Mode de fixation

Portes multi-usage PROGET

NINZ
FIRE DOORS

PROGET
multi-usage

FIXATION PAR PATTES DE FIXATION

Le mode de fixation standard pour les portes Proget est à sceller avec les pattes de fixation qui se trouvent au dos du dormant. Dans ce cas, il est conseillé de créer des entailles dans le support (section 80x200mm), ou de fixer les pattes avec des chevilles. Les pattes de fixation doivent être pliées et bloquées dans le mur. Pour une bonne tenue mécanique, le vide entre dormant et mur doit être rempli de ciment mortier ou de mousse polyuréthane; par contre, le remplissage de mousse polyuréthane est obligatoire en cas de porte pour extérieur marqué **CE**.



Porte à un vantail

FM L = de 500 à 1340 x
FM H = de 800 à 1749

FM L = de 500 à 1035 x
FM H = de 1750 à 2200

FM L supérieur à 1036 et/ou FM H supérieur à 2200

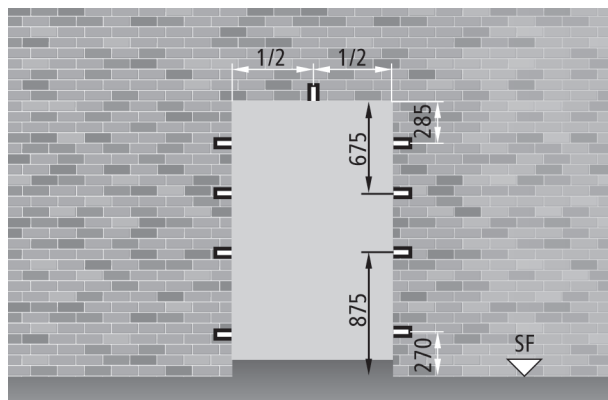
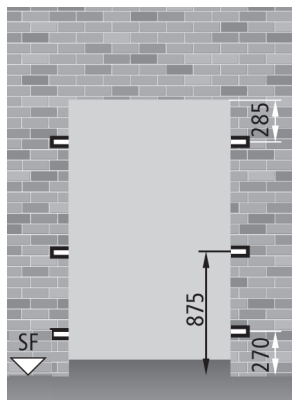
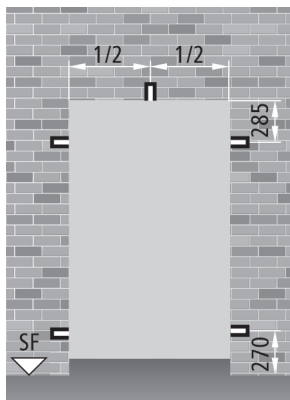

NOTES

Pour une installation dans les règles de l'art, les entailles dans le support pour les pattes de fixation doivent avoir les dimensions suivantes: 80x200mm.

Mode de fixation

Portes multi-usage PROGET

NINZ
FIREDOORS

Porte à deux vantaux

FM L = de 850 à 2660 x FM H = de 800 à 1749

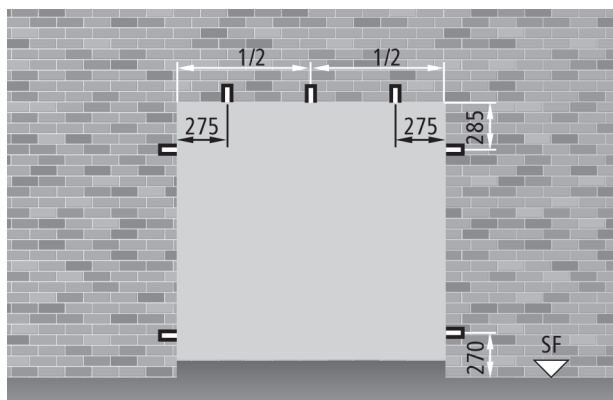

FM L = de 850 à 2070 x FM H = de 1750 à 2200

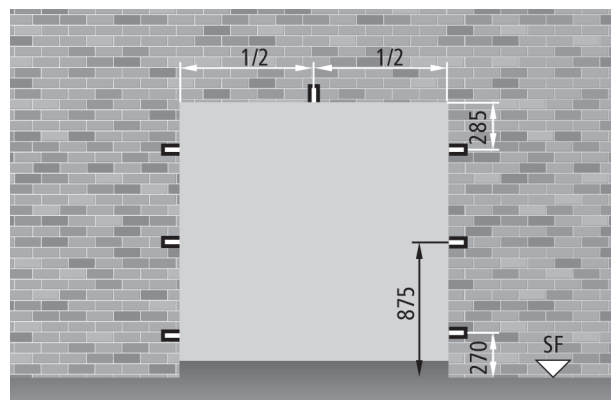

FM L supérieur à 2070 et/ou FM H supérieur à 2200

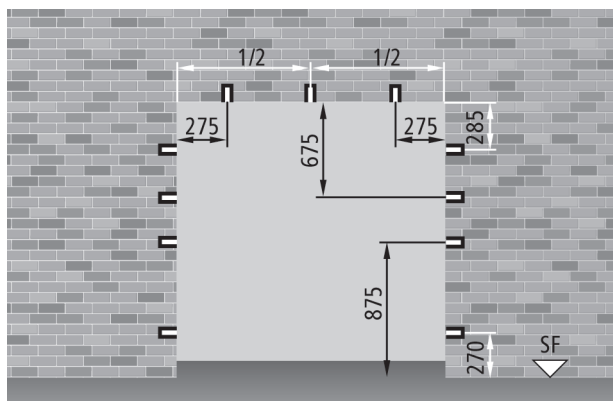

FIXATION PAR CHEVILLAGE

Sur demande, les portes Proget peuvent être fournies pour une pose par chevillage, dans ce cas les trous dans le dormant sont prédisposés et les pattes de scellement ne sont pas installées. Pour un montage plus complète il est conseillé de remplir le vide entre dormant et mur avec de ciment mortier ou de mousse polyuréthane; par contre, le remplissage de mousse polyuréthane est obligatoire en cas de porte pour extérieur marqué **CE**.



VIS DE MONTAGE

Pour une fixation directe sur un mur ou un faux-cadre, il est conseillé d'utiliser des vis sans chevilles. Voir la page "Accessoires pour portes".

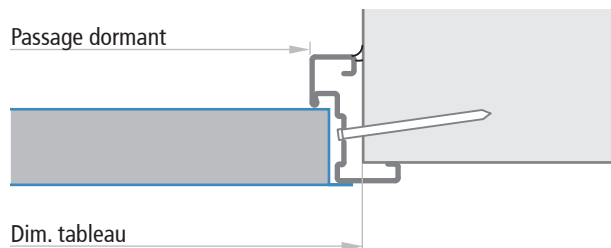

DIMENSIONS A COMMANDER

Dim. Tableau

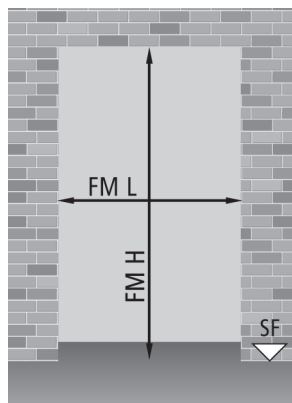

Passage dormant

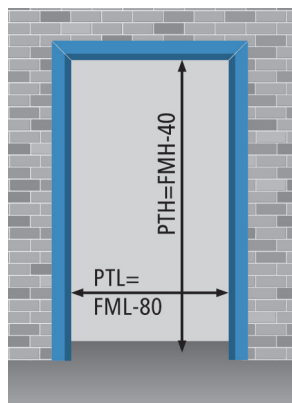

Dim. Tableau application en tunnel

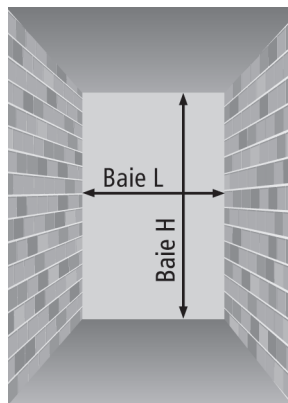

Porte à 1 ou 2 vantaux

Tableau (BAIE) L = FM L + 70

Tableau (BAIE) H = FM H + 35

NOTES

Les dimensions tableau à réaliser pour l'installation en tunnel, ne correspondent pas aux dimensions à commander et doivent IMPÉRATIVEMENT suivre les indications ci-dessus.

Porte à un vantail FM L x FM H

PT L x PT H (passage dormant)

dimensions standard			dormant sur 3 côtés			dormant sur 4 côtés		
800	x	2000 / 2050 / 2150	720	x	1960 / 2010 / 2110	720	x	1940 / 1990 / 2090
900	x	2000 / 2050 / 2150	820	x	1960 / 2010 / 2110	820	x	1940 / 1990 / 2090
1000	x	2000 / 2050 / 2150	920	x	1960 / 2010 / 2110	920	x	1940 / 1990 / 2090
1100	x	2050 / 2150	1020	x	2010 / 2110	1020	x	1990 / 2090
1200	x	2050 / 2150	1120	x	2010 / 2110	1120	x	1990 / 2090
1300	x	2000 / 2050 / 2150	1220	x	1960 / 2010 / 2110	1220	x	1940 / 1990 / 2090
1340	x	2050 / 2150	1260	x	2010 / 2110	1260	x	1990 / 2090

dimensions sur mesure

de 500 à 1340	x	de 1750 à 2670	de 420 à 1260	x	1710 / 2630	de 420 à 1260	x	1690 / 2610
---------------	---	----------------	---------------	---	-------------	---------------	---	-------------

Porte à deux vantaux FM L (L1+L2) x FM H

PT L x PT H

dimensions standard			passage dormant			
1150	(800 + 350)	x	2000 / 2050 / 2150	1070	x	1960 / 2010 / 2110
1200	(800 + 400)	x	2000 / 2050 / 2150	1120	x	1960 / 2010 / 2110
1250	(800 + 450)	x	2000 / 2050 / 2150	1170	x	1960 / 2010 / 2110
1250	(900 + 350)	x	2000 / 2050 / 2150	1170	x	1960 / 2010 / 2110
1300	(900 + 400)	x	2000 / 2050 / 2150	1220	x	1960 / 2010 / 2110
1350	(900 + 450)	x	2000 / 2050 / 2150	1270	x	1960 / 2010 / 2110
1350	(1000 + 350)	x	2000 / 2050 / 2150	1270	x	1960 / 2010 / 2110
1400	(1000 + 400)	x	2000 / 2050 / 2150	1320	x	1960 / 2010 / 2110
1450	(1000 + 450)	x	2000 / 2050 / 2150	1370	x	1960 / 2010 / 2110
1600	(800 + 800)	x	2000 / 2050 / 2150	1520	x	1960 / 2010 / 2110
1700	(900 + 800)	x	2000 / 2050 / 2150	1620	x	1960 / 2010 / 2110
1800	(900 + 900)	x	2000 / 2050 / 2150	1720	x	1960 / 2010 / 2110
1800	(1000 + 800)	x	2000 / 2050 / 2150	1720	x	1960 / 2010 / 2110
1900	(1000 + 900)	x	2000 / 2050 / 2150	1820	x	1960 / 2010 / 2110
2000	(1000 + 1000)	x	2000 / 2050 / 2150	1920	x	1960 / 2010 / 2110

dimensions sur mesure

de 850	(500 + 350)	à	2660 (1330 + 1330)	x	de 1750 à 2670	de 770 à 2580	x	de 1710 à 2630
--------	-------------	---	--------------------	---	----------------	---------------	---	----------------

NOTES

La largeur ne peut être supérieur à la hauteur

Dimensions de passage

Portes multi-usage PROGET

NINZ
FIRE DOORS

DIMENSIONS DE PASSAGE AVEC OUVERTURE A 90°

Porte à un vantail avec antipanique

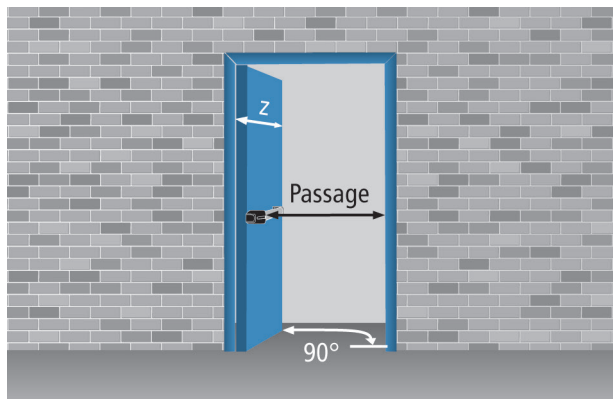

Porte à deux vantaux avec antipanique

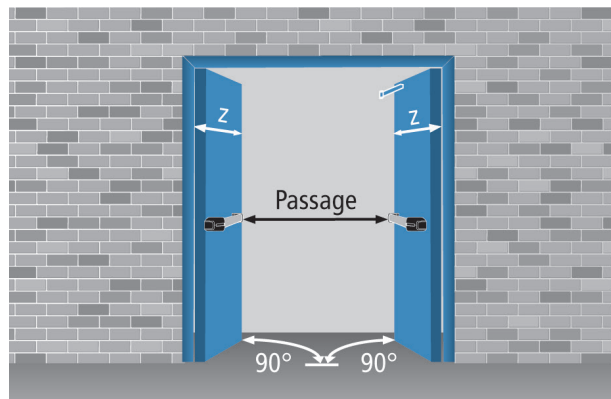

Calcul du passage dormant en Z et à recouvrement

type d'antipanique	débord	porte à un vantail	porte à deux vantaux
EXUS	125	FML - 245	FML - 410
TWIST	100	FML - 220	FML - 360
SLASH	75	FML - 195	FML - 310
FAST TOUCH	75	FML - 195	FML - 310
encombrement vantail (sans poignée ou barre anti-panique)	-	FML - 120	FML - 160

Porte à un vantail avec antipanique

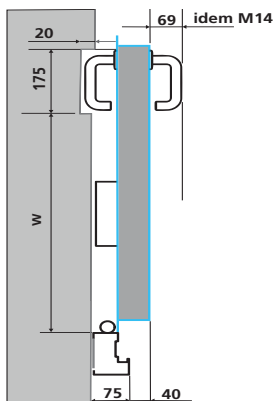

Porte à deux vantaux avec antipanique

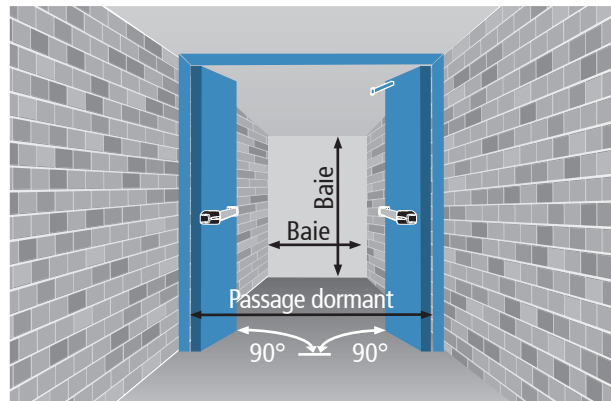

Dimensions à commander

FML max = Baie L - 70
FMH max = Baie H - 35

Porte à un vantail

w = FML - 215

Passage dormant

FML - 80 = Baie L - 150

FMH - 40 = Baie H - 75

Porte à deux vantaux

w = L1 - 208

Calcul du passage dormant tunnel

type d'antipanique	débord	porte à un vantail	porte à deux vantaux
EXUS	125	FML - 245 = Baie - 315	FML - 410 = Baie - 480
TWIST	100	FML - 220 = Baie - 290	FML - 360 = Baie - 430
SLASH	75	FML - 195 = Baie - 265	FML - 310 = Baie - 380
FAST TOUCH	75	FML - 195 = Baie - 265	FML - 310 = Baie - 380
encombrement vantail (sans poignée ou barre anti-panique)	-	FML - 120 = Baie - 190	FML - 160 = Baie - 230

Dimensions de passage

Portes multi-usage PROGET

NINZ
FIRE DOORS

DIMENSIONS DE ENCOMBREMENT AVEC OUVERTURE A 90°

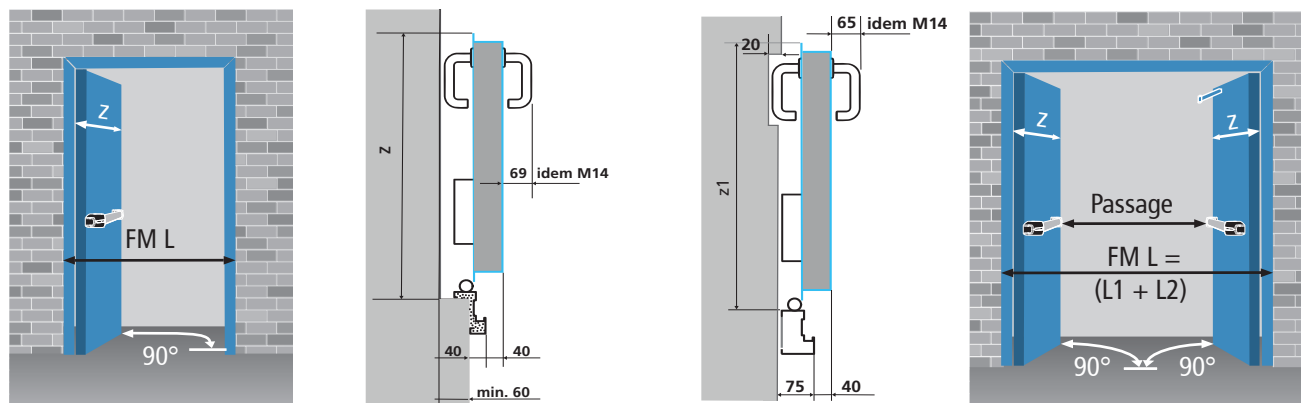

dormant en Z et a recouvrement z = débord du vantail par rapport à la cloison	porte à un vantail FML + 27	porte à deux vantaux z = L1 + 35, L2 + 75
---	---------------------------------------	---

dormant tunnel z1 = débord du vantail par rapport à la cloison	porte à un vantail FML + 12	porte à deux vantaux z1 = L1 + 20, L2 + 60
--	---------------------------------------	--

DIMENSIONS DE ENCOMBREMENT AVEC OUVERTURE A 180° - HAUTEUR POIGNEE

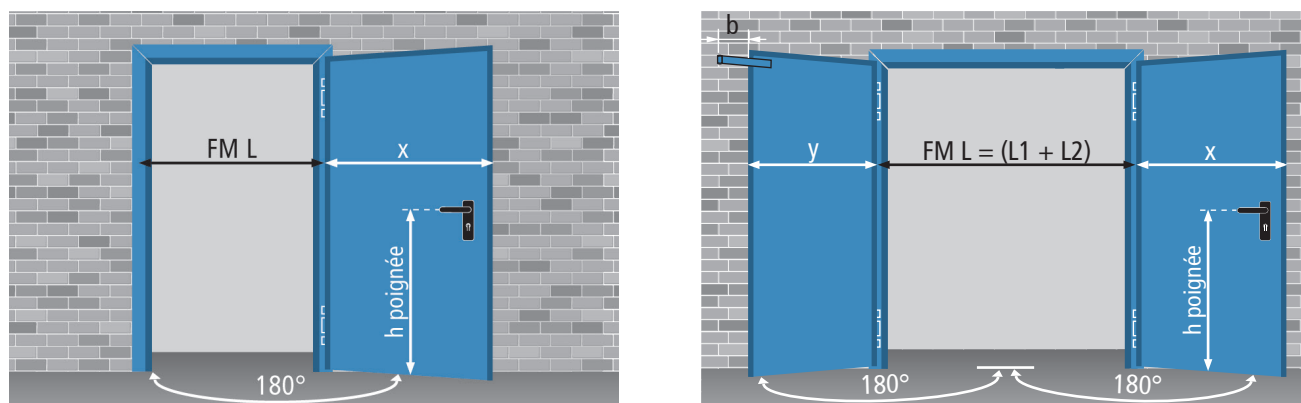

h = 1050 (FM H ≥ 1750). Hauteurs différentes sur demande seulement

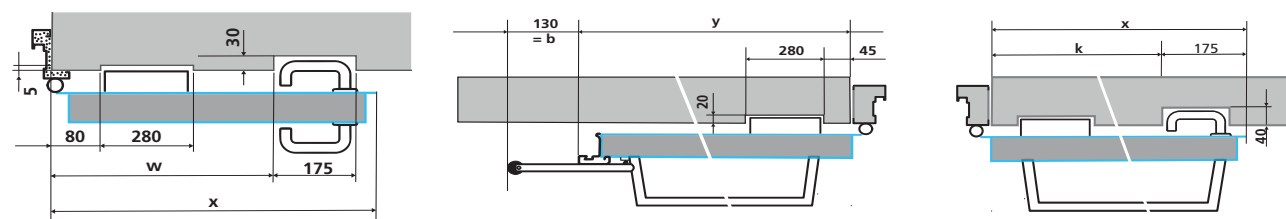

dormant en Z et a recouvrement	porte à un vantail x = FML - 7 w = FML - 233	porte à deux vantaux x = L1 + 1 y = L2 + 42 w = L1 - 226
---------------------------------------	---	--

dormant tunnel	porte à un vantail x = FML - 42 k = FML - 268	porte à deux vantaux x = L1 - 2 y = L2 + 7 w = L1 - 261
-----------------------	--	---

PROGET
multi-usage

**“la finition idéale que
l’on imagine partout”**

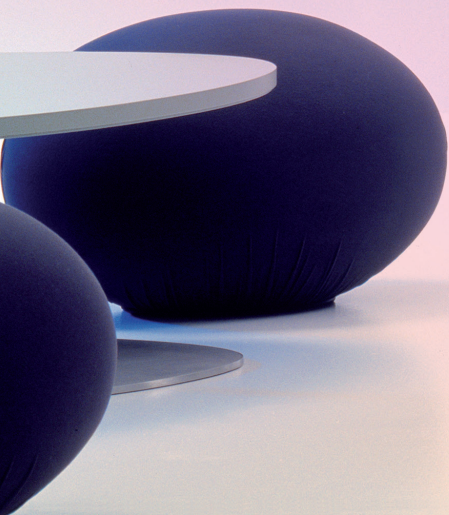

MORE THAN FIREDOORS

Laquage et décors NDD® pour tous les modèles de portes

LAQUAGE	120 - 121
NDD® - NINZ DIGITAL DECOR	122
GROUPES DE DECORS	123
SPECIFICATIONS	124
EXEMPLES D'APPLICATION	125

Laquage

La porte est fournie en finition standard thermolaquée d'une poudre époxy-polyester, semi-brillant et gaufré (à l'exclusion de certains coloris). Ce laquage est particulièrement résistant et offre une finition agréable et adapté aux intérieurs de bâtiment. Vaste choix dans les teintes de la gamme RAL.



TEINTES POUR INTERIEURS SANS PLUS-VALUE

Thermolaquage dans la gamme des poudres époxy-polyester destinées à l'intérieur (groupe 01).
Teinte standard (sauf indication contraire): blanche RAL 9010E.

Disponible en option d'autres teintes RAL (à indiquer sur la commande).

Groupe 01 - laquage standard:		teintes RAL en option:				
RAL 9010E	RAL 1013	RAL 5010	RAL 7016	RAL 7035	RAL 9001	
	RAL 9002	RAL 1015	RAL 7024	RAL 7038		

TEINTES POUR INTERIEURS AVEC PLUS-VALUE

Teintes des groupes 02 et 03 dans la gamme de poudres époxy-polyester pour intérieurs portant sur diverses teintes RAL. La porte doit être protégée des agents atmosphériques et des UV qui font virer les pigments.

Les teintes métallisées RAL 9006, RAL 9007 (groupe 03) et RAL 9006E et 9007E (groupe 04), contrairement aux autres teintes RAL, présentent une finition granuleuse qui oblige à l'approbation d'un échantillon.

Groupe 02:				
RAL 5024	RAL 8011	RAL 9011	RAL 9016	RAL 9018

Groupe 03:					
RAL 1003	RAL 3000	RAL 3003	RAL 3020	RAL 6005	RAL 7047
RAL 7004	RAL 7030	RAL 7032	RAL 7037	RAL 7040	RAL 7042
RAL 9005	RAL 8017	RAL 8019	RAL 9006*	RAL 9007*	

*soumis à l'approbation d'un échantillon.

TEINTES POUR EXTERIEUR AVEC PLUS-VALUE

Laquage avec protection UV (groupe 04) en poudres polyester disponibles en nombreuses teintes RAL.

Groupe 04:							
RAL	RAL	RAL	RAL	RAL	RAL	RAL	RAL
1013E	3000E	5010E	6005E	7016E	7024E	7035E	9002E
RAL	NCS	NCS	NCS				
9006E*	5020E	4020E	5020E				

*soumis à l'approbation d'un échantillon.

TEINTES SUR DEMANDE AVEC PLUS-VALUE

Laquage réalisable pour intérieur ou avec protection UV (groupe 05) tant en poudres époxy-polyester que polyester en nombreuses teintes RAL. Sont exclues les teintes métallisées, micalisées à structure lisse ou granuleuses, ainsi que les teintes Pantone, NCS et autres.

Groupe 05:

Teintes sur demande seulement

PEINTURES SPECIALES SUR DEMANDE AVEC PLUS-VALUE

Peinture antibactériennes

Peinture réalisable en intérieur ou avec protection UV (groupe 06) tant en poudres époxy-polyester que polyester aux ions d'argent. La peinture antibactériennes freine la prolifération des microbes et augmente la résistance au nettoyage sur la surface traitée. Idéal pour les portes installées dans les établissements de santé, les industries alimentaires, les écoles, etc.

Groupe 06:

Teintes sur demande seulement

Peinture anti-tag

Peinture avec protection UV (groupe 06) qui permet avec un solvant approprié de laver facilement les tags sans endommager le support d'origine. Offre une protection de longue durée tout en permettant un nettoyage répété sans forcément endommager la finition de base.

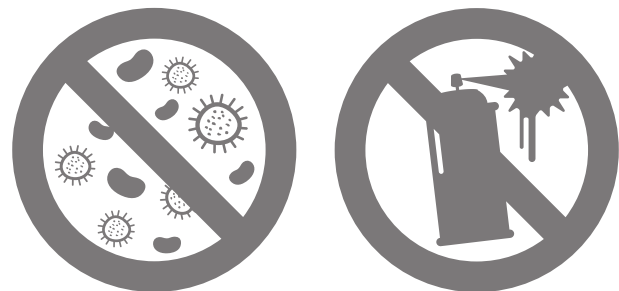

PRECAUTIONS

Installation

En cas de portes posées en extérieur, en plus d'utiliser les teintes spéciales avec protection UV (groupe 04 et 05), il est important de prévoir certaines précautions pour éviter qu'elles ne s'abiment:

- la porte doit être protégée des intempéries et des infiltrations d'eau
- éviter les teintes foncées ou fortes quand la porte est en extérieur ou soumise aux rayons du soleil

Pour toutes les renseignements voire les "Notices" à la dernière page de ce catalogue

Nettoyage

Pour le nettoyage des portes nous conseillons eau et savon neutre. Ne pas utiliser de produits de nettoyage courants (détergents) ou autres solvants. Ninz ne répond pas des problèmes liés au non respect de ces instructions.

Relaquage

En cas de relaquage, procéder comme suit:

- poncer et dépoussiérer soigneusement les surfaces
- appliquer une couche de préparation acrylique demi-brillant, comme par exemple l'ACRILFIN SL n° 567 (ELCROM - Italie) + 20% en poids de durcisseur aliphatique E872003
- relaquage les surfaces avec des peintures ou des laques au choix

Retouches

Sur demande, Ninz peut fournir de la peinture pour les retouches (nitro-synthétique) soit en flacon de 60 grs avec pinceau intégré ou en pot de 1 kg.

Ninz Digital Decor
NDD offre à la clientèle un nombre infini de possibilités graphiques de finition sur les portes



DESCRIPTION

NDD® - Impression digitale pour portes NINZ. Technique de finition pour réaliser toutes impressions graphiques sur la surface plane du vantail déjà préparée avec un laquage par poudres polymérisées. Le décor est appliqué par impression digitale à très haute résolution par jet d'encre spécifique. Une couche de vernis transparent protège le décor.
Le laquage décoratif NDD est réalisable seulement sur portes Univer et Proget, un et deux vantaux.

Récompensé par le
security&safety
award

NDD® - Ninz Digital Decor associe la porte métallique au concept de style et de design. Les portes Ninz sont imprimées, au choix du client avec une publicité ou un logo d'entreprise, des photos ou tous types de matériaux divers. Possibilité de prendre en exemple des symboles, de la signalétique et des œuvres d'art dans l'immense choix disponible dans la médiathèque NDD de Ninz (www.ninz.it). NDD® innove en donnant un contenu au projet d'architecte, en lui donnant une valeur socio-culturelle, économique et émotionnelle.

Le site www.ninz.it propose une infinité de décors, régulièrement mis à jour; ils sont classés par thème pour faciliter la recherche. Voir les groupes de décor NDD sur la page suivante.

Test en laboratoire pratiqués sur des échantillons NDD®

résultat

test exposition de 500 heures en brouillard salin	bon comportement, aucun signe de détérioration
test de résistance de 500 heures à l'humidité	bon comportement, aucune détérioration ou perte du brillant de surface
test de résistance au rayonnement UVA pendant 500 heures	bon comportement, aucune détérioration ou perte du brillant de surface avant et après le test
test de résistance à l'abrasion - 1000 cycles	le décor est demeuré intact
test de résistance aux solvants	bon comportement, aucune détérioration du décor ou du laquage de base

ARTLINE Ce groupe de décors représente des œuvres d'art connues, partant de l'Antiquité à nos jours. Ces représentations extraordinaires confèrent une atmosphère très particulière au lieu où elles se trouvent, exprimant un style.

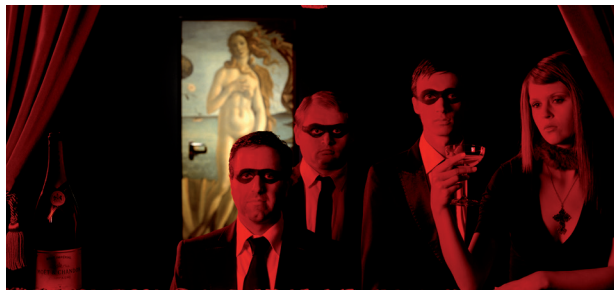

FANTASY NDD regroupe une banque de données, d'images et de créations exclusives NINZ.



FINITIONS Ce groupe comprend une énorme quantité de décors NDD, de textures créées sur demande du client; ils sont disponibles pour des applications diverses.



PHOTOGRAPHIES On y trouve des photos originales de paysages, d'objets, d'animaux et représentations variées.



BOIS La gamme inclue une représentation infinie d'essences de bois plus vraies que les bois classiques, exotiques, spéciaux et colorés.



PIERRES Ce groupe inclus une énorme quantité de représentations plus vraies que les marbres, granits et autres matériaux naturels.



PUBLICITE Transforme les portes Ninz en vecteur publicitaire pour l'entreprise et ses produits. L'impression d'un logo sur une porte Ninz l'intègre à part entière dans l'image de l'entreprise. De nombreux exemples en témoignent.



SYMBOLES Vue l'énorme importance de ce groupe, Ninz a créé une classification spécifique pour les symboles liés à la sécurité sur les lieux de travail, les symboles qui vont du nom du local où la porte est installée, à la numérotation des pièces etc.



DECORS AU CATALOGUE

Les portes avec décors NDD seront fournies avec:

- les paumelles dans la même teinte que le dormant
- les accessoires proposés dans le catalogue général et le tarif en vigueur
- le dormant sera dans les teintes spécifiées au catalogue NDD
- les parclofes d'oculus, le montant central, le montant de recouvrement des portes à deux vantaux, la feuillure du vantail sont réalisés dans les teintes indiquées dans la fiche technique NDD remise lors du devis
- pour les dormants, les accessoires, les parclofes, le montant central, le montant de recouvrement des portes à deux vantaux ainsi que la feuillure du vantail, il y a la possibilité de réaliser les décors présents dans le catalogue NDD. Pour toutes teintes différentes, veuillez nous consulter

DECORS SPECIAUX

Pour obtenir des décors personnalisés ou des teintes différentes que celles présentes sur le catalogue, il est nécessaire de nous consulter pour obtenir un devis. Il est probable que nous vous demanderons de nous fournir les éléments sur un:

- **FICHIER INFORMATIQUE HAUTE DEFINITION** (logos, symboles, dessins, photos etc...) en format vectoriel créé avec des logiciels Illustrator ou Freehand. Envoi des fichiers par e-mail ou clé USB
- **PHOTO** avec format de l'image 36 mm ou mieux encore 6 x 6, transférée sur PC par scanner (scanner professionnel). Envoi du fichier par clé USB haute résolution ≥ 150 dpi, ≥ 200 MB de mémoire (format TIF)
- **IMAGE A PARTIR D'UNE PHOTO** réalisée avec un appareil numérique (reflex). Envoi du fichier par clé USB haute résolution ≥ 150 dpi, ≥ 200 MB de mémoire (format TIF)

PROTECTION UV

L'installation en extérieur d'une porte avec décor NDD implique de prendre des précautions pour éviter que le décor ne se dégrade dans le temps. La plus-value inclue la surface du vantail sauf le champ.

FINITION

Au moment de la commande, vous pourrez choisir la finition de votre décor NDD.
En particulier, vous aurez la possibilité d'opter pour une finition mate ou brillante.



MORE THAN FIREDOORS

EXEMPLES DE REALISATIONS

Aéroports - Gares

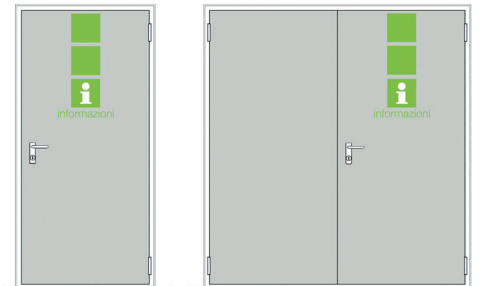

Musées - Palais anciens



Activités commerciales



Hôpitaux - Maisons de Retraite

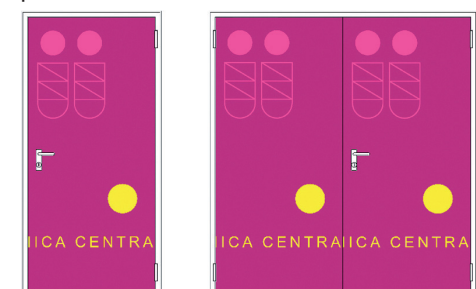

Centres sportifs - Stades



Parking

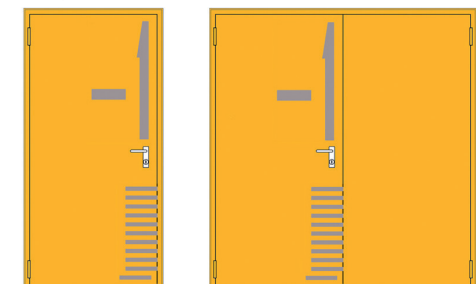

Centres Logistiques

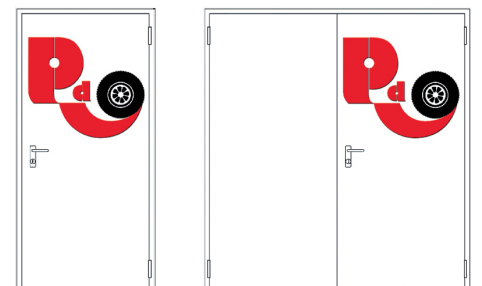

Ecoles - Universités



Hôtels - Immeubles résidentiels



Bureaux



"quand les accessoires de qualité font la porte"





Accessoires en option pour les porte MINZ

POIGNEES	128 - 130
CYLINDRES	131 - 133
FERME-PORTES, SELECTEURS DE FERMETURE	134 - 137
PLINTHE AUTOM., CASQUETTE - JET D'EAU - BANDEAUX	138 - 139
VIS BETON - FAUX-CADRE	140
MAC® CONTROLE D'ACCES, POIGNEE ELECTRIQUE, CAPTEUR	141 - 144
ELECTRO-AIMANT, ACCESSOIRES DE COMMANDE/ALIM.	145 - 146
SYSTEMES DE RETENUE VANTAUX	147 - 149

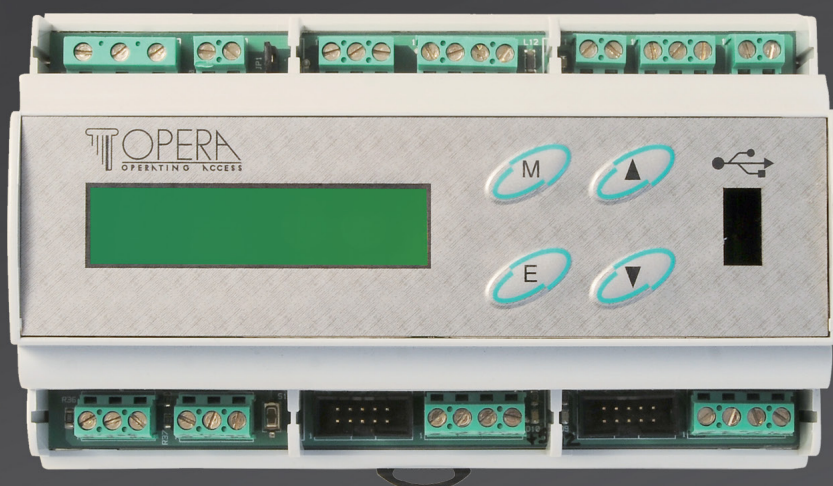

Poignées

Pour serrure entraxe 72 mm

POIGNEES EN PLASTIQUE NOIR

Les portes Rever, Univer et Proget, prévoient en standard la poignée en U sur plaque avec entrée de cylindre. La boîte inclue l'adaptateur de clé L, le carré 9 x 9 mm, les vis de fixation et les entretoises.

Poignée M1

Les poignées de type M1 sont fournies en standard sur les portes Univer ou sur demande sur toutes les autres portes NINZ.

Les poignées M1 sont coupe-feu et renforcées par une âme acier et une sous-plaque en acier galvanisé qui protègent les entrées de cylindre sur le vantail et sont certifiées selon la norme DIN 1873:1997-12.

La boîte de M1 comprend un ensemble de béquille double en plastique noir et une âme en acier, une sous-plaque en acier galvanisé, une paire de plaques en plastique noir avec entrée de clé L avec possibilité d'adaptation en entrée de cylindre européen, le carré de 9 x 9 longueur 125 mm, les vis de fixation et entretoises, 1 goujon d'axe paumelle à ressort vantail + 1 clé alène.

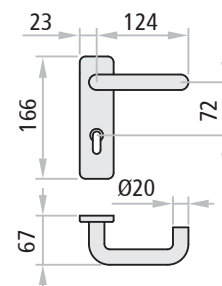

Poignée M1 plastique

Poignée M1R

Les portes Rever sont fournies avec des poignées M1R.

La boîte de M1R comprend un ensemble de béquille double en plastique noir, une paire de plaque en plastique noir avec caches vis et entrée de clé L avec possibilité d'adaptation en entrée de cylindre européen, le carré de 9 x 9 longueur 125 mm, les vis de fixation et entretoises.

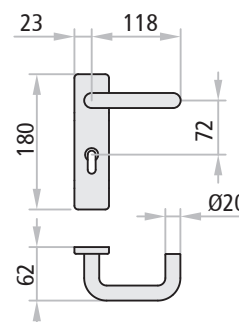
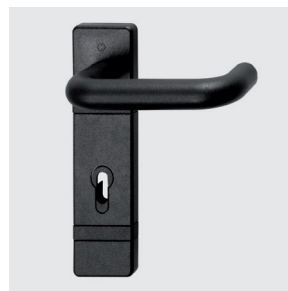

Poignée M1R plastique

POIGNEES DE COULEUR

Sur demande, les poignées peuvent être fournies en plastique de couleur pour être associée à la teinte de la porte.

Les poignées M1C et M2C ont les mêmes caractéristiques coupe-feu de la M1 et par conséquent certifiées DIN 18273:1997-12.

Les boîtes de poignées M1C et M2C comprennent un ensemble de béquille double (M1C) ou béquille + bouton (M2C) en plastique avec une âme en acier et une sous-plaque en acier galvanisé, une paire de plaques en plastique avec entrée de cylindre européen, le carré de 9x9mm, les vis de fixation et les entretoises.

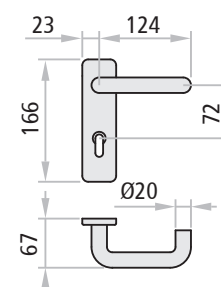

M1C couleur RAL1023

Teintes disponibles:

RAL	RAL	RAL	RAL	RAL
1023	7016	7035	9006*	9010



*aluminium clair

NOTES

Cylindre à profil européen avec panneton DIN à commander à part.

Les modèles M1, M1C et M11 seulement peuvent être associés avec une serrure 3 points.

POIGNEES EN ACIER INOX

Mécanisme standard

En standard pour les portes Proget ou sur demande pour les autres portes, les poignées et plaques peuvent être fournies en inox brossé AISI 304, donnant une valeur ajoutée et en même temps une bonne résistance à la corrosion. Les béquilles sont munies de ressort de rappel, ce qui donne un meilleur alignement avec la géométrie de la porte.

Elles ont les plaques en acier inox, une mécanique en acier galvanisé et sont fournies avec les vis de fixation, les entretoises et (lorsqu'il est prévu) le carré de 9x9mm.

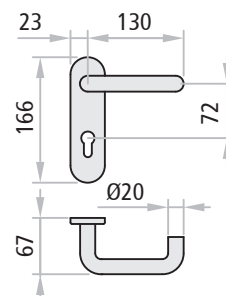

Poignée M1X en acier inox

NOTES

Cylindre à profil européen avec panneton DIN (lorsqu'il est prévu) à commander à part.

Les modèles M1X et M11X seulement peuvent être associés avec une serrure 3 points.

Mécanisme "Sertos"

Les ensembles Poignées et plaques SERTOS sont en standard sur toute la gamme de porte PROGET. Le système de poignées à clipser Sertos est doté d'un mécanisme de blocage à billes ainsi qu'un ressort de rappel de la poignée.

Grâce à son système de poignées à clipser et au ressort de rappel intégré, le montage se fait très facilement sans outil spécifique et sans besoin de démonter la porte. Ce système est extrêmement résistant et adapté pour les établissements recevant du public (E.R.P.).

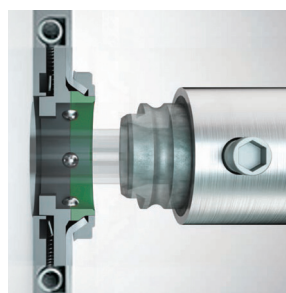

Mécanisme Sertos

L'extrême résistance du système SERTOS a été prouvée par le test PIVCERT-PLUS (Contrôle selon la norme EN 1906 catégorie grade 7 avec 1.000.000 de cycles d'utilisation en essai d'endurance et catégorie Grade 5 pour la résistance à la corrosion).

Parametres des performances de la poignée "Sertos" selon la norma EN 1906

EN 1906 - Norme européenne pour poignée de porte

La norme européenne EN 1906 définit les paramètres de performance des poignée de porte

La certification EN 1906 exige une classification des performances sur 8 critères

Béquille SERTOS	1	2	3	4	5	6	7	8
Résultats d'essais	Catégorie d'utilisation	Cycles d'essai - endurance	Masse de porte	Résistance au feu	Sécurité des personnes	Résistance à la corrosion	Sécurité des biens	Type d'opération
Niveau de performance en valeur: GRADE	4	7	Néant	D1	1	5	0	A

NOTES





Sur demande, il est possible d'avoir la manoeuvre extérieure en acier inox de type "Sertos" pour les boîtes BM, BSP, BS et BMC des barres anti-panique. Pour toutes renseignements concernant les barres antipaniques consulter le chapitre "Dispositifs".

Poignées

Pour serrure entraxe 72 mm

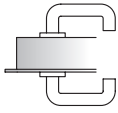
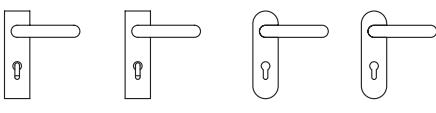
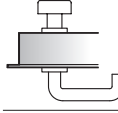
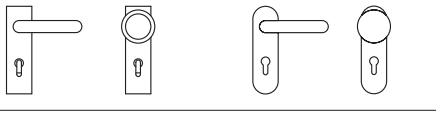
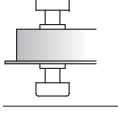
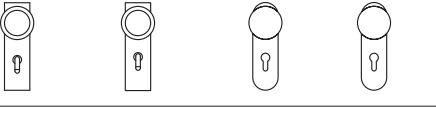
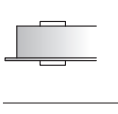
POIGNEES

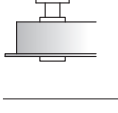
Sur demande les portes Rever, Univer et Proget peuvent être munies de poignées spéciales ayant des fonctions différentes de la poignée standard.

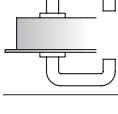
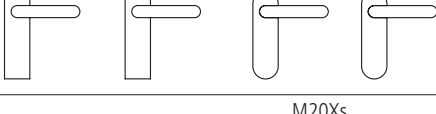
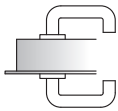
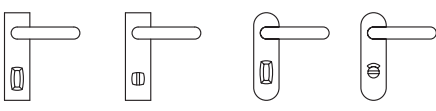
Versions	descriptif	fonctionnement	emploi
 <p>M1, M1R, M1C</p>  <p>M1X, M1Xs</p>	ensemble poignée + poignée avec entrée de cylindre des deux côtés. Pour serrure entraxe 72mm (015)	ouverture porte par poignée ou clé des deux côtés	situations où le sens d'ouverture de la porte est accessible des deux côtés sans la clé
 <p>M2, M2C</p>  <p>M2X, M2Xs</p>	ensemble poignée + bouton fixe avec entrée de cylindre des deux côtés. Pour serrure entraxe 72mm (015)	côté bouton ouverture par clé seulement	situations où un seul côté est accessible par la clé
 <p>M4</p>  <p>M4X, M4Xs</p>	ensemble bouton fixe + bouton fixe avec entrée de cylindre des deux côtés. Pour serrure entraxe 72mm (015)	ouverture des deux côtés par la clé seulement. Les boutons servent de poignée de tirage	situations où les deux côtés sont accessibles par la clé seulement
 <p>M5</p>  <p>M5X, M5Xs</p>	ensemble plaque + plaque avec entrée de cylindre des deux côtés. Pour serrure entraxe 72mm (015)	ouverture par la clé seulement	locaux techniques avec porte normalement fermée avec accès par la clé seulement
 <p>M9</p>  <p>M9X, M9Xs</p>	ensemble bouton + plaque avec entrée de cylindre des deux côtés. Pour serrure entraxe 72mm (015)	ouverture des deux côtés par la clé seulement. Le bouton sert de poignée de tirage	situations où les deux côtés sont accessibles par la clé seulement
 <p>M11</p>  <p>M11X, M11Xs</p>	ensemble poignée + poignée sans entrée de cylindre. Pour serrure entraxe 72mm (015)	ouverture toujours possible par la poignée	situations où la porte ne doit pas être fermée à clé
 <p>M20</p>  <p>M20Xs</p>	ensemble poignée + poignée + bouton de cond/décond. Pour serrure type wc (Stel15)	fermeture de l'intérieur par bouton cond/décond. Ouverture d'urgence de l'extérieur par tournevis ou pièce monnaie	fermeture wc et salles de bains

NOTES

Cylindre à profil européen avec panneton DIN (lorsqu'il est prévu) à commander à part.

Les modèles M1, M1C, M1X, M1Xs, M11, M11X et M11Xs seulement peuvent être associés avec une serrure 3 points.

CYLINDRES

Sur demande les portes Rever, Univer et Proget munies de serrure standard (Std 015), de serrure électrique MAC2 ou de serrure 3 points peuvent être fournies avec un cylindre européen, 3 clés et vis de fixation M5x75mm. Ils sont disponibles dans les versions s'ouvrant, sur numero, passe-général et passe-partiel.

Cylindres double entrée

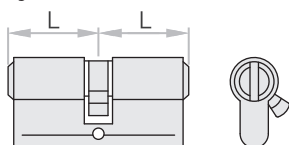

Cylindre double entrée nickel avec 3 clés et vis de fixation M5x75mm.

Versions disponibles

cylindre standard
cylindre s'ouvrant
cylindre s'ouvrant groupes
cylindre sur numero
cylindre passe-général
cylindre passe-général + passe-partiel



Longueur disponibles

Longueur disponibles	pour portes
40/40	Univer, Proget
30/30	Rever

ATTENTION

Il est important de préciser dans la commande si le cylindre est utilisé avec la serrure MAC.

Cylindres simple entrée avec bouton tournant

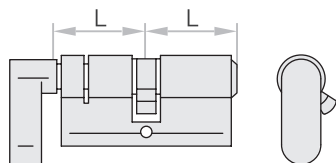

Cylindre simple entrée nickel avec bouton tournant chromé, 3 clés et vis de fixation M5x75mm.

Versions disponibles

cylindre standard avec bouton tournant
cylindre s'ouvrant groupes avec bouton tournant
cylindre sur numero avec bouton tournant
cylindre passe-général avec bouton tournant
cylindre passe-général + passe-partiel avec bouton tournant
cylindre sur organ/urgence avec bouton tournant



Longueur disponibles

Longueur disponibles	pour portes
40/40	Univer, Proget
30/30	Rever

NOTES

Les cylindres à assembler sur les portes Ninz doivent être conformes à la norme DIN 18254.

La clé sur organigramme (master) et/ou la clé de secours doivent être commandées à part, elles ne sont pas incluses dans la fourniture du cylindre.

CYLINDRES POUR BARRES ANTI-PANIQUE ET BEQUILLE MSC

La production standard prévoit que les barres anti-panique sont fournies avec cylindre européen, 3 clés et vis de fixation M5x75mm.

Sur demande, les cylindres sont disponibles s'ouvrant ou passe-général et passe-partiel.

Demi-cylindres simple entrée

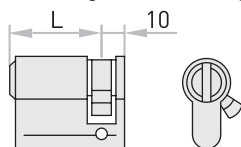

Demi-cylindre simple entrée nickel avec 3 clés et vis de fixation M5x75mm.

Versions disponibles

- _____ demi-cylindre standard
- _____ demi-cylindre s'ouvrant
- _____ demi-cylindre s'ouvrant groupes
- _____ demi-cylindre sur numero
- _____ demi-cylindre passe-général
- _____ demi-cylindre passe-général + passe-partiel



Longueur disponibles

Longueur disponibles	pour portes
40/10	Univer, Proget
30/10	Rever

ATTENTION

Il est important de préciser sur la commande si le cylindre est utilisé avec la serrure MAC.

Cylindres double entrée pour barre anti-panique EXUS DC

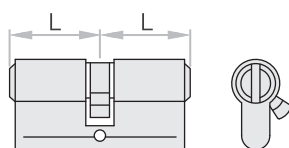

Cylindre double entrée nickel avec 3 clés et vis de fixation M5x75mm.

Versions disponibles

- _____ cylindre standard
- _____ cylindre s'ouvrant
- _____ cylindre s'ouvrant groupes
- _____ cylindre sur numero
- _____ cylindre passe-général
- _____ cylindre passe-général + passe-partiel

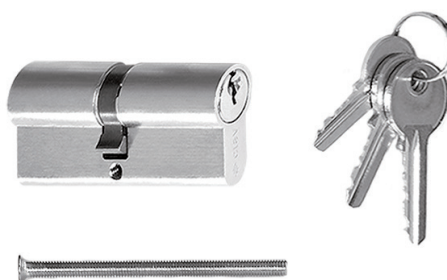

Longueur disponibles

Longueur disponibles	pour portes
40/40	Univer, Proget
35/35	Rever

NOTES

Les cylindres à assembler sur les portes Ninz doivent être conformes à la norme DIN 18254.

La clé sur organigramme (master) et/ou la clé de secours doivent être commandées à part, elles ne sont pas incluses dans la fourniture du cylindre.

CONFIGURES SELON LES BESOINS

NINZ demande à ses partenaires de préciser le système par un plan de fermeture (key plan), une carte complète et détaillée optimise les temps d'intervention (de la commande à l'installation).

Ci-après quelques configurations disponibles:

1) Standard

Cylindre avec différentes clés.

2) S'entrouvrant

Cylindres avec les clés identiques.

3) S'entrouvrant groupes

Tous les cylindres à l'intérieur d'un même groupe ont les clés identiques.

4) Systèmes de clé master

Système de clé master où chaque cylindre peut être ouvert par sa clé ou par une clé master qui ouvre les cylindres d'un groupe mais pas ceux d'un autre groupe; une clé master générale ouvre tous les cylindres de tous les groupes. Des cylindres fermés de l'intérieur avec un bouton tournant ne peuvent pas être ouverts avec une clé master.

5) Secours débrayé

L'option "cylindre débrayé" signifie que la clé master ouvre seulement si la porte n'est pas fermée de l'intérieur, alors que la clé de secours permet d'ouvrir la porte, toujours.

6) Sur numero

Le cylindre sur numero permet d'obtenir des cylindres chiffrés sur la base d'une clé échantillon fournie par le client.

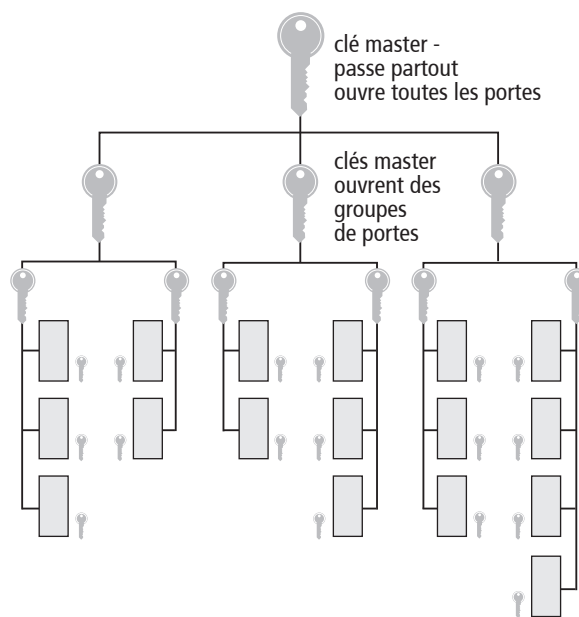

Exemple de Keyplan pour système de clé master.

CLES

Indiquer, dans la commande la quantité de clés qui vont avec les cylindres sur organigramme.

Versions disponibles

clé master	ouvre toutes les portes appartenant à un groupe
clé master	ouvre toutes les portes avec organigramme par groupe
clé de secours	ouvre toutes les portes munies de cylindres débrayés



Clé

FERME-PORTE

Le ferme-porte a la fonction de régler la fermeture de la porte, de telle façon que quand on relâche la porte elle revient en mode contrôlé en position de fermeture finale. Le réglage concerne la force, la vitesse et, éventuellement, l'à-coup final. Même si les portes Univer et Proget sont munies d'un système de fermeture automatique avec la paumelle à ressort, il est conseillé de mettre un ferme-porte sur les portes larges et/ou lourdes ou tout simplement quand le CCTP le requiert. Les ferme-portes sont fabriqués selon la directive UE 89/106/CEE et par conséquent marqués **CE**.

CP1 avec bras compas

Marqué **CE** conforme à la norme EN 1154. Sur demande, les portes Rever, Univer et Proget sont fournies avec un ferme-porte aérien CP1 avec bras compas, teinte argent. Les portes Proget peuvent être munie du modèle CP1-G pour une pose côté poussant, en teinte argent. Le CP1/CP1-G est adapté pour une utilisation sur les portes coupe-feu et classé pour un cycle de fermeture à 180°, force de 3 à 4. Les portes Proget commandées avec CP1 sont prédisposées par des trous de fixations sur le vantail et sur le dormant. Les portes Univer et Proget sont prévues avec des renforts internes pour l'installation d'un CP1.

NOTES

Débord du bras compas = 290 mm

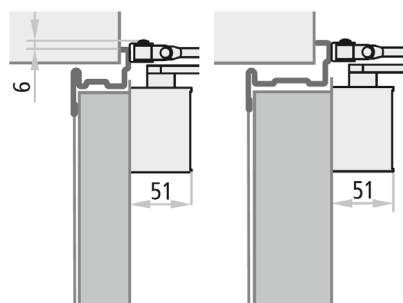

CP1 REVER
CP1 UNIVER
(côté tirant)

CP2 avec bras à coulisse

Marqué **CE** conforme à la norme EN 1154. Sur demande les portes Rever, Univer et Proget peuvent être fournies avec un ferme-porte aérien CP2 avec bras à coulisse. Par rapport au CP1, il présente un avantage lorsque la porte est fermée, le bras ne débord pas. Le CP2 est adapté pour une utilisation sur les portes coupe-feu et est classé pour un cycle de fermeture à 180°, force fixe 4. Les portes Proget peuvent être munies du modèle CP2-G pour une pose côté poussant, en teinte argent, force fixe 3. Pour portes à deux vantaux avec deux CP2/CP2-G installées, la largeur minimum du tableau est de 1200mm.

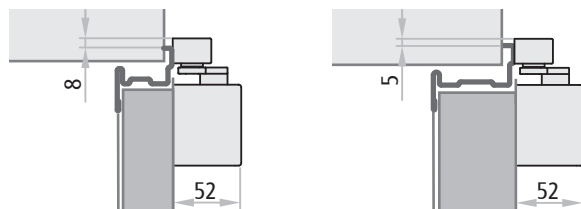

CP2 REVER
CP2 UNIVER

Les portes Proget commandées avec CP2 sont prédisposées par des trous de fixations sur le vantail et sur le dormant. Les portes Univer et Proget sont prévues avec des renforts internes pour l'application d'un CP2.



Teintes en option:

RAL 9016 RAL 9005

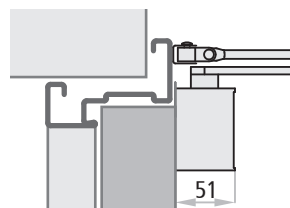

CP1 PROGET (côté tirant)

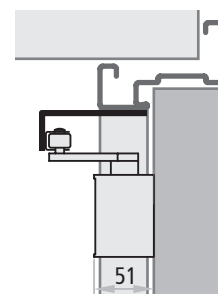

CP1-G PROGET (côté poussant)

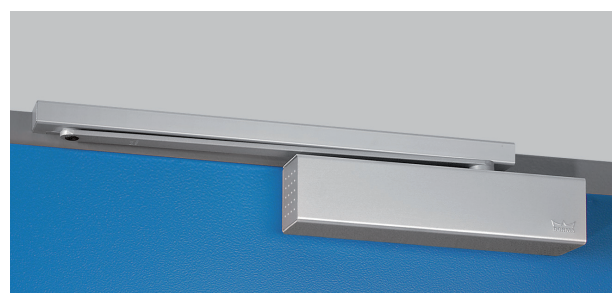

Teintes en option:

RAL 9016 RAL 9005

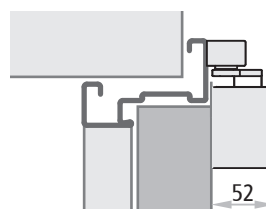

CP2 PROGET (côté tirant)

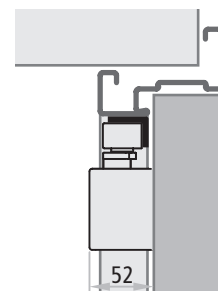

CP2-G PROGET (côté poussant)

CP2-EMF avec bras à coulisse et arrêt électromécanique

Marqué **CE** conforme à la norme EN 1154 et EN 1155.
Le CP2-EMF a en plus, par rapport au CP2, l'arrêt électromécanique qui permet d'arrêter le vantail entre 80° et 120°. Il peut être asservi à une centrale de mise en sécurité incendie (C.M.S.I.), au déclenchement de celle-ci, l'arrêt électro-mécaniques dans la glissière se débloque et le vantail se referme grâce au ferme-porte.

Le CP2-EMF est idéal pour une utilisation sur portes coupe-feu, ouverture maximum 120°, force fixe 4.

Pour les portes à deux vantaux avec deux CP2-EMF installées, la largeur minimum du tableau est de 1200mm.

Les portes Proget commandées avec CP2-EMF sont prédisposées par des trous de fixations sur le vantail et sur le dormant. Les portes Univer et Proget prévoient les renforts côté paumelles du vantail pour la pose éventuelle d'un CP2-EMF.

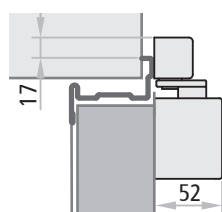

CP2 EMF UNIVER

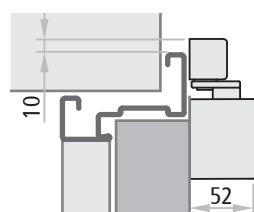

CP2 EMF PROGET

NOTES

Les portes coupe-feu Proget EI,60 à un vantail sont homologuées DAS selon la norme NFS 61937-2 pour l'installation d'un CP2-EMF côté paumelles selon les dimensions suivantes

prestations	caractéristique	typologie
EI,60	DAS	un vantail
NFS 61937-2		FM de 730 à 1330 x de 1952 à 2480

Ouverture maximale en l'absence d'obstacles

Modèle		Vantail simple / Vantail actif	Vantail passif	Force de fermeture	Amortissement à l'ouverture	Alimentation	Consommation	Certificats CE	Norme
CP1 - CP1-G	TS71	180°	180°	EN 3-4				0432-BPR-0054	EN 1154
	TS72BCA	180°	180°	EN 2-4	✓			0432-BPR-0054	EN 1154
CP1-G	TS71	180°	180°	EN 3				0432-BPR-0054	EN 1154
	TS72BCA	180°	180°	EN 2-4	✓			0432-BPR-0054	EN 1154
CP2	TS91	175°	175°	EN 4				0432-BPR-0051	EN 1154
	TS93	175°	175°	EN 2-5	✓			0432-CPR-00026-30	EN 1154
CP2 -G	TS91	120°	120°	EN 3				0432-BPR-0051	EN 1154
	TS93	120°	120°	EN 2-5	✓			0432-CPR-00026-30	EN 1154
CP2 - EMF	TS91	120°	120°	EN 4		24 Vcc	58,3 mA	0432-BPR-0051 0432-BPR-0025	EN 1154 EN 1155
	TS93	120°	120°	EN 2-5	✓	24 Vcc	58,3 mA	0432-CPR-00026-30 0432-CPR-00026-60	EN 1154 EN 1155
CP2-EMF-V	TS91	120°	120°	EN 4		48 Vcc	45,8 mA	0432-BPR-0051 0432-BPR-0025	EN 1154 EN 1155
	TS93	120°	120°	EN 2-5	✓	48 Vcc	45,8 mA	0432-CPR-00026-30 0432-CPR-00026-60	EN 1154 EN 1155

ATTENTION

Pour la fermeture automatique des portes exposées à la puissance du vent ou à forts courants d'air, il est recommandé d'utiliser un ferme-porte avec une plus grande force de fermeture.

Sélecteurs de fermeture

Pour portes coupe-feu UNIVER - PROGET

NINZ
FIREDOORS

SELECTEUR DE FERMETURE

Le sélecteur de fermeture a pour fonction d'assurer une fermeture séquentielle des portes à deux vantaux en évitant que le vantail actif ne se ferme avant le vantail passif, ce qui empêcherait la porte de se fermer.

Pour cette raison, il est obligatoire d'avoir un sélecteur de fermeture sur toutes les portes coupe-feu à 2 vantaux.

RC/STD

Marqué **CE** conforme à la norme EN 1158.

Le sélecteur de fermeture RC/STD est un dispositif séparé du ferme-porte et il est prévu d'office sur toutes les portes coupe-feu à deux vantaux Univer et Proget.

Sur les portes Proget il est monté dans la gorge de la traverse haute du dormant (sauf pour portes ayant des caractéristiques environnementales ou portes pour extérieur marquées **CE**), sur les portes Univer il est fourni à part avec une patte d'ancrage à installer sur le chantier. Le sélecteur RC/STD, par rapport à d'autres sur le marché, est invisible quand la porte est fermée.

Le sélecteur RC/STD est adapté à l'utilisation sur les portes coupe-feu et est classé pour une force 3 à 5.

Système RC2

Marqué **CE** conforme à la norme EN 1154 et EN 1158.

Le système RC2 pour la sélection automatique des vantaux à la fermeture est composé de deux fermes-portes CP2 force EN 4 avec bras à coulisse avec sélecteur intégré dans la glissière. Tout le système est en teinte argentée.

Le système RC2 est en option sur les portes Univer et Proget multi-usage et coupe-feu à deux vantaux.

Les portes Proget peuvent être munies du modèle RC2-G pour l'application côté poussant, en teinte argent, force EN 3.

Les avantages que présente le système RC2/RC2-G sont évidents:

- aucun débord du bras du ferme-porte
- sélecteur "caché" dans la traverse haute (même à porte ouverte)
- fermeture contrôlée des 2 vantaux

Le sélecteur RC2 est adapté pour une utilisation sur les portes coupe-feu les 2 fermes-portes répondent à la force EN 4; le RC2-G est adapté pour les portes coupe-feu Proget (pose côté poussant) les 2 fermes-portes répondent à la force EN 3.

Largeur minimum tableau: 1200mm pour le RC2; 1500mm pour le RC2-G. Largeur minimum vantail passif: 370mm pour le RC2; 600mm pour le RC2-G.

Les portes Proget commandées avec un RC2/RC2-G sont fournies par des trous pour l'installation sur le vantail des deux ferme-portes et de la glissière sur la traverse du dormant. Pour les portes Univer, les trous pour la fixation sont à réaliser sur le chantier en se fixant dans les renforts prévus à l'intérieur du vantail.

Il peut être appliqué de deux façons sur la porte:

- séparé du système de fermeture automatique de la paumelle à ressort ou du ferme-porte
- incorporé au système de fermeture constitué par le ferme-porte

Les sélecteurs de fermeture font partie de la directive UE 89/106/CEE et sont par conséquent marqués **CE**.

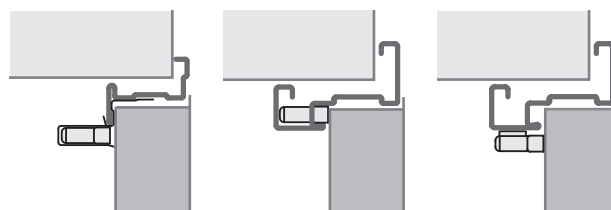
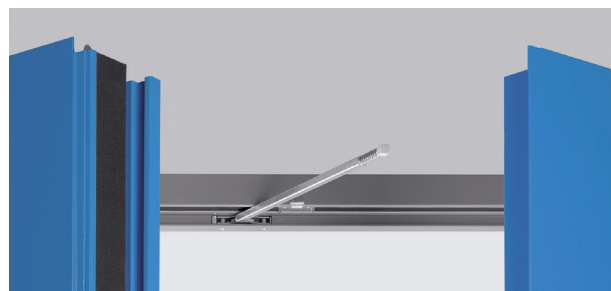

UNIVER

PROGET

PROGET *

* position de l'RC/STD en cas de porte à 2 vantaux ayant des caractéristiques environnementales ou le marquage **CE**

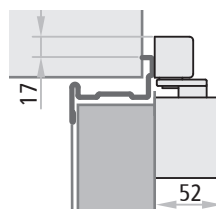
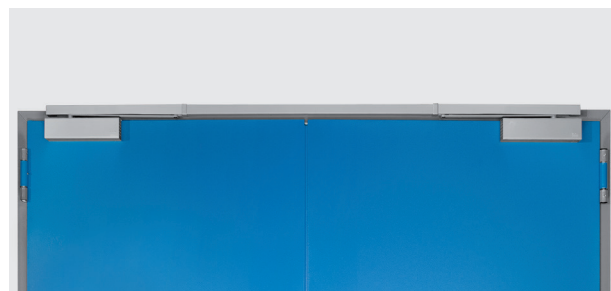

RC2 UNIVER

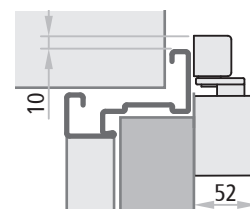

RC2 PROGET (côté tirant)

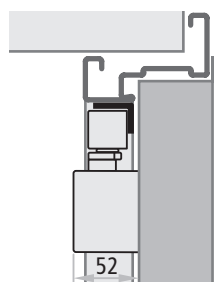

RC2-G PROGET (côté poussant)

Teintes en option
(sauf RC2-G)

RAL 9016 RAL 9005



Sélecteurs de fermeture

Pour portes coupe-feu UNIVER - PROGET

NINZ
FIRE DOORS

ACCESSOIRES
portes

Système RC2-EMF1

Marqué **CE** conforme EN 1154, EN 1158 et EN 1155.

Le système RC2-EMF1 est différent du système RC2, il est équipé d'un système électromécanique qui permet d'arrêter le vantail passif entre 80° et 130°. Le vantail actif sera maintenu ouvert par le système de réglage de la séquence de fermeture. En cas de déclenchement d'alarme incendie ou de rupture de courant, le vantail est débloquent et le ferme-porte se referme automatiquement. Livré en teinte argentée.

Les avantages que présente le RC2-EMF1 sont multiples:

- possibilité de maintenir les portes ouvertes à une position souhaitée
- pas délectro-aimant en vue
- pas de débord des bras des ferme-portes
- sélecteur de fermeture caché à la vue dans la traverse du dormant (même si la porte est ouverte)
- fermeture contrôlée des deux vantaux

Le RC2-EMF1 est adapté sur les portes coupe-feu, il est classifié pour les deux ferme-porte en force EN 4. Largeur minimum de tableau 1200mm et minimum du vantail passif 370mm.

Les portes Proget commandées avec un RC2-EMF1 sont prédisposées pour la fixation par des perçages sur les vantaux et le dormant. Les portes Univer sont pourvues de renforts à l'intérieur du vantail pour l'application des deux ferme-portes.

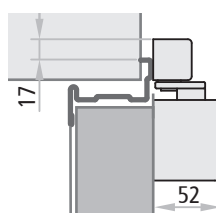

RC2-EMF1 UNIVER

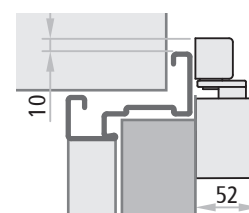

RC2-EMF1 PROGET

NOTES

Les portes coupe-feu Proget EI₂60 à deux vantaux sont homologuées DAS selon la norme NFS 61937-2 avec l'installation d'un RC2-EMF1 côté paumelles selon les dimensions suivantes

prestations	caractéristique	typologie
EI ₂ 60 NFS 61937-2	DAS	deux vantaux FM de 1460 à 2540 x de 1952 à 2480

Ouverture maximale en l'absence d'obstacles

Modèle	Vantail simple / Vantail actif	Vantail passif	Force de fermeture	Amortissement à l'ouverture	Alimentation	Consommation	Certificats CE	Norme
RC/STD	180°	180°	EN 3-5		-	-	0425-ICIM-1153	EN 1158
RC2	TS91	175°	175°	EN 4	✓	-	0432-BPR-0051 0432-BPR-0026	EN 1154 EN 1158
	TS93	175°	175°	EN 2-5	✓	-	0432-CPR-0026-30 0432-CPR-0026-83	EN 1154 EN 1158
RC2-G	TS91	120°	120°	EN 3		-	0432-BPR-0051 0432-BPR-0026	EN 1154 EN 1158
	TS93	120°	120°	EN 2-5	✓	-	0432-CPR-0026-30 0432-CPR-0026-83	EN 1154 EN 1158
RC2-EMF1	TS91	175°	130°	EN 4		24 Vcc	0432-BPR-0051 0432-BPR-0026 0432-BPR-0025	EN 1154 EN 1158 EN 1155
	TS93	175°	130°	EN 2-5	✓	24 Vcc	0432-CPR-00026-30 0432-CPR-00026-83 0432-CPR-00026-60	EN 1154 EN 1158 EN 1155
	TS91	175°	130°	EN 4		48 Vcc	0432-BPR-0051 0432-BPR-0026 0432-BPR-0025	EN 1154 EN 1158 EN 1155
RC2-EMF1-V	TS91	175°	130°	EN 4		48 Vcc	0432-CPR-00026-30 0432-CPR-00026-83 0432-CPR-00026-60	EN 1154 EN 1158 EN 1155
	TS93	175°	130°	EN 2-5	✓	48 Vcc	0432-CPR-00026-30 0432-CPR-00026-83 0432-CPR-00026-60	EN 1154 EN 1158 EN 1155

ATTENTION

Pour la fermeture automatique des portes exposées à la puissance du vent ou à forts courants d'air, il est recommandé d'utiliser un ferme-porte avec une plus grande force de fermeture.

Plinthe automatique

Pour portes REVER - UNIVER - PROGET

NINZ
FIRE DOORS

PLINTHE AUTOMATIQUE

Sur demande les portes Rever, Univer et Proget peuvent être fournies avec une plinthe automatique pour empêcher l'air de passer entre le vantail et le sol.

Elle est complétée par un joint de fond de feuillure appliqué sur le dormant pour améliorer l'affaiblissement acoustique et une meilleure résistance au passage d'air.

Elle est installée côté opposé aux paumelles (poussant); elle est fixée directement dans la tôle du vantail avec les vis fournies et se termine par un profil plein en aluminium anodisé teinte argent. Sur demande elle peut avoir la même teinte que le vantail.

La mise en œuvre se fait sur le chantier une fois la porte posée; sa longueur est adaptée également sur le chantier.

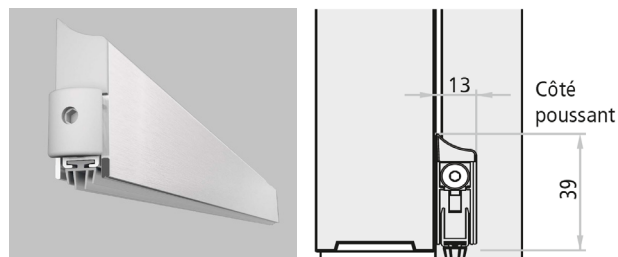

DOMAINE D'UTILISATION PLINTHES AUTOMATIQUES

REVER

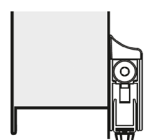

1 vantail/actif

UNIVER/REVER

Prevoir plinthes	FM L porte un vantail	L1 vantail actif	L2 vantail passiv (avec profil 30x4 mm)
L 480 mm	de 500 mm à 569 mm	de 500 mm à 569 mm	de 400 mm à 491 mm
L 630 mm	de 570 mm à 719 mm	de 570 mm à 719 mm	de 492 mm à 641 mm
L 780 mm	de 720 mm à 869 mm	de 720 mm à 869 mm	de 642 mm à 791 mm
L 930 mm	de 870 mm à 1019 mm	de 870 mm à 1000 mm	de 792 mm à 941 mm
L 1080 mm	de 1020 mm à 1169 mm		de 942 mm à 1000 mm
L 1230 mm	de 1170 mm à 1319 mm		
L 1330 mm	de 1320 mm à 1350 mm		

UNIVER coupe-feu et multi-usage

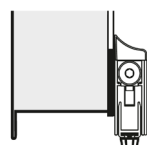

1 vantail/passiv

UNIVER/REVER

Prevoir plinthes	FM L porte un vantail	L1 vantail actif	L2 vantail passiv (avec profil 30x4 mm)
L 480 mm	de 500 mm à 569 mm	de 500 mm à 570 mm	de 400 mm à 496 mm
L 630 mm	de 570 mm à 719 mm	de 571 mm à 720 mm	de 497 mm à 646 mm
L 780 mm	de 720 mm à 869 mm	de 721 mm à 870 mm	de 647 mm à 796 mm
L 930 mm	de 870 mm à 1019 mm	de 871 mm à 1000 mm	de 797 mm à 946 mm
L 1080 mm	de 1020 mm à 1169 mm		de 947 mm à 1000 mm
L 1230 mm	de 1170 mm à 1319 mm		
L 1330 mm	de 1320 mm à 1350 mm		

PROGET coupe-feu et multi-usage

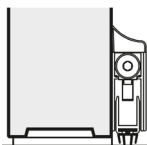

1 vantail actif/

passiv PROGET

Prevoir plinthes	FM L porte un vantail	L1 vantail actif	L2 vantail passiv
L 480 mm	de 500 mm à 574 mm	de 500 mm à 576 mm	de 350 mm à 495 mm
L 630 mm	de 575 mm à 724 mm	de 577 mm à 726 mm	de 496 mm à 645 mm
L 780 mm	de 725 mm à 874 mm	de 727 mm à 876 mm	de 646 mm à 795 mm
L 930 mm	de 875 mm à 1024 mm	de 877 mm à 1026 mm	de 796 mm à 945 mm
L 1080 mm	de 1025 mm à 1174 mm	de 1027 mm à 1176 mm	de 946 mm à 1095 mm
L 1230 mm	de 1175 mm à 1324 mm	de 1177 mm à 1326 mm	de 1096 mm à 1245 mm
L 1330 mm	de 1325 mm à 1340 mm	de 1327 mm à 1330 mm	de 1246 mm à 1330 mm

Casquette - Jet d'eau - Bandeaux

Pour portes NINZ

NINZ
FIRE DOORS

ACCESSOIRES
portes

CASQUETTE ANTI-PLUIE

Sur demande pour les portes Univer et Proget, à commander en même temps que la porte.

Conçue pour la pose à l'extérieur des portes métalliques, la casquette sert à éviter les infiltrations de pluie entre l'aile de recouvrement haute du vantail et le dormant de la porte. Le débord réduit et le laquage pour extérieur dans la même teinte RAL que le dormant permettent à la casquette de se confondre dans l'architecture de la porte. S'applique à la paroi, en contact avec le traverse du dormant.

Fabriqué en tôle galvanisée d'épaisseur 1mm avec les perçages pour la fixation (vis et chevilles non fournis). Disponible pour portes avec FM L de 500 à 2660 mm. Fournie en deux éléments pour FM L > 2360 mm.

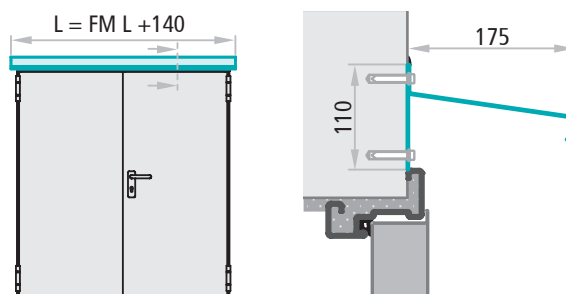

ATTENTION

La casquette ne protège pas totalement de la pluie et du vent, donc en cas de porte avec oculus ou grille de ventilation, il faut prévoir un auvent pour une meilleure protection.

JET D'EAU

Sur demande pour les portes Univer et Proget. Il sert à éviter que la condensation ne remonte dans l'intérieur du vantail et stagne dans le fond de celui-ci. Le profil est en acier galvanisé à chaud selon le procédé «Sendzimir», dans la même teinte que le vantail.

Il est monté sur le chantier, côté poussant ou tirant, à couper sur place, fixation avec les vis fournies.

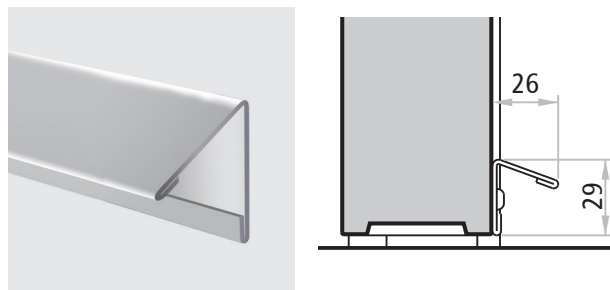

Longueur disp.	FM L vantail
828 mm	max 800
928 mm	max 900
1028 mm	max 1000
1378 mm	max 1350

BANDEAUX DE PROTECTION

Sur demande, les portes à un et deux vantaux Univer et Proget peuvent être fournies avec des bandeaux de protection; le côté d'installation sur le vantail doit être précisé à la commande.

Les bandeaux inox protègent la porte contre certains risques de rayures occasionnés par des chariots (type lit d'hôpital).

Ils sont en inox brossé AISI 304 hauteur 230 mm.

Les bandeaux sont livrés avec un ruban adhésif positionné au dos en usine et la mise en œuvre se fait sur chantier. Ils se positionnent soit en bas (en guise de plinthes) soit à mi-hauteur (en guise de bandeaux).

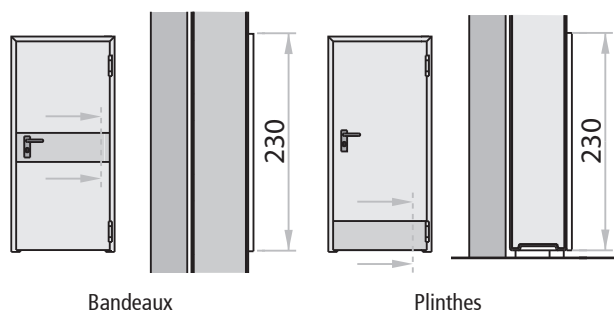

Avec perçages prédisposés pour le passage du carré poignée et du cylindre



Exemples d'application côté poussant

Hauteurs disp.	FM L vantail
230 mm	
300 mm	
400 mm	
500 mm	
600 mm	
700 mm	
800 mm	
900 mm	
	max. 1350

Vis de fixation dans le mur - Faux-cadre

Pour portes NINZ

NINZ
FIREDOORS

VIS BETON POUR FIXATION SANS CHEVILLES

Champ d'application: fixation à la paroi du dormant Proget EI₂60 ou sur faux-cadre du dormant Proget multi-usage, par vis béton, sans chevilles. Adapté aux supports béton, parpaing plein, parpaing, ciment allégé, autre.

Avantages: économie de temps et de coûts grâce à une fixation directe du dormant dans le mur, sans perçages pour positionner les chevilles. Grâce à leur zinguage noir, la vis se confond avec le joint intumescent FC.

Dimensions	descriptif
Ø 7,5 x 50 mm	pour fixation sur faux-cadre métallique
Ø 7,5 x 60 mm	pour fixation béton et mur à forte consistance
Ø 7,5 x 80 mm	pour fixation sur mur à consistance moyenne
Ø 7,5 x 100 mm	pour fixation sur mur à basse consistance

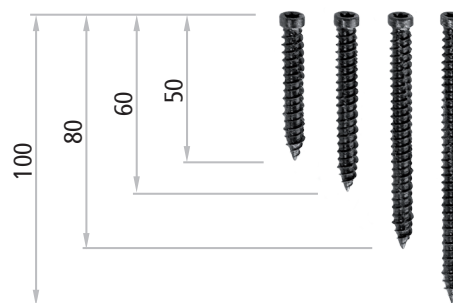

NOTES

Perçage avec foret béton de Ø 6 mm.

FAUX-CADRE

Faux-cadre tubulaire 30x15x1,5mm, obtenue par tôle d'acier galvanisé à chaud, muni de pattes de fixation à sceller et d'entretoise à enlever une fois la pose terminée. Il est fourni sur demande (conseillé pour les portes Proget multi-usage).

Faux-cadre tubulaire 50x20x1,5mm, obtenue par tôle d'acier décapé, muni de pattes de fixation à sceller et d'entretoises à enlever une fois la pose terminée. Il est fourni sur demande.

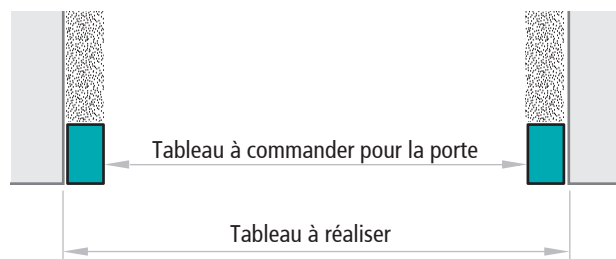

Coupe horizontale

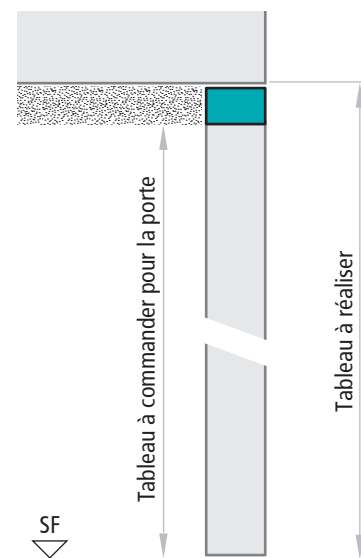

Coupe verticale

MAC® - Contrôle d'Accès Multifonction

Système d'ouverture contrôlée

NINZ
FIRE DOORS

L'installation sur la porte des systèmes MAC et MAC FAILSAFE (à rupture de courant) permet le contrôle d'accès, en activant la poignée électriquement.

La particularité des systèmes MAC et MAC FAILSAFE (à rupture de courant) est celle d'avoir concentré sur la serrure toutes les fonctions de commande et de contrôle, ce qui simplifie la partie électrique du chantier.

Solénoïde et carte électrique sont à l'intérieur de la serrure, donc bien protégés. Les serrures sont marquées CE conformément à la directive CEM (compatibilité électromagnétique).

Différences entre les systèmes MAC et MAC FAILSAFE (à rupture de courant)

- les systèmes MAC, en cas de manque de courant, permettent l'ouverture de la porte seulement par clé ou par dispositif anti-panique ou d'urgence. Par conséquent, ces systèmes sont recommandés dans les cas où vous souhaitez que la porte reste fermée en cas de manque d'alimentation électrique pour garantir la sécurité des biens
- avec les systèmes MAC FAILSAFE (à rupture de courant) en cas de coupure de courant la porte reste ouverte et permet l'accès libre en entrée et en sortie. Le système MAC FAILSAFE est recommandé lorsqu'il est impératif que la porte soit toujours ouverte (par exemple pour l'accès des services de secours)

Les avantages du système MAC sont multiples et en particulier:

- alimentation 12 Vcc/Vca ou 24 Vcc/Vca résoud les problèmes de tension non précisés
- *Faible consommation de courant, max 350 mA indépendamment de la tension de fonctionnement (essentiellement de 300 mA avec 10V jusqu'à 350mA avec 30 V)*
- Alimentation en courant continu requise (10 Vcc-24 Vcc) = 10 watts
- Alimentation en courant alternatif (12V/24V+/-10%) = 24 VA
- Temporisation incorporée avec une durée d'activation fixe de 30 secondes (tolérance +/-5 sec)
- Alimentation par 4 plots contacts en feuillures, le système se coupe automatiquement à chaque ouverture de la porte (réinitialisation du temps à chaque ouverture)
- Alimentation par un passe-câble en applique, la serrure se débraye au bout de 30 sec.
- LED rouge/verte sur la plaque de poignée qui indique si la porte est ouverte ou fermée afin d'éviter de forcer sur la porte inutilement.
- Une activation de fonction (Passage libre permanent) est possible par commutateur (non fourni)
- prédisposition pour un système éventuel (non fourni), déporté, pour signaler à distance la position de la serrure (ouverte ou fermée)
- accès garanti en absence de courant pour le type FAILSAFE (à rupture de courant) seulement

Les portes équipées des systèmes MAC et MAC FAILSAFE (à rupture de courant) sont fournies avec le câblage dans le vantail ainsi que les contacts d'alimentation électrique entre le vantail et le dormant. La fourniture en KIT prévoit par contre une gaine flexible pour l'alimentation électrique entre le dormant et l'ouvrant. Le câblage électrique de la serrure devra être fait extérieurement de la porte (soit par la barre-antipanique ou dans une goulotte de câblage).

Le système MAC n'est pas compatible avec la serrure à 3 points.

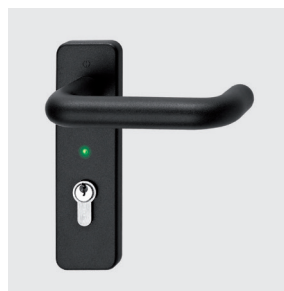

Poignée en plastique, LED rouge/verte

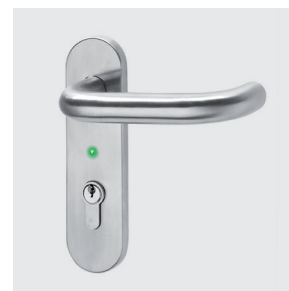

Poignée inox, LED rouge/verte. Pas disponible pour la version SERTOS



Double contacteur avec quatre plots entre vantail et dormant



Schéma des composants

NOTES

Installation possible sur toutes les portes, sauf la Proget EI₂ 120 à un vantail (cause serrure trois points).

La serrure antipanique est prévue seulement pour les systèmes MAC1/MAC3, MAC1/MAC3 FAILSAFE (à rupture de courant). Les poignées en finition plastique noir M1 et M3 tir font partie de la fourniture de base.

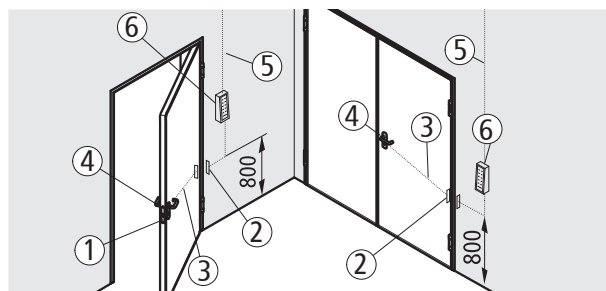
Avant la pose de la porte équipée du système MAC il faut installer l'alimentation électrique (côté vantail de service en cas de porte à deux vantaux) à une hauteur d'environ 800mm du sol fini et sur l'angle de la paroi où la porte sera appuyée (dos du dormant).

Les câbles d'alimentation doivent être flexibles et avoir une section max. de 0,75-1,0mm².

Quand il est fourni monté sur la porte, le système prévoit les accessoires suivants: serrure avec solénoïde et carte électronique avec temporisateur incorporé (1) double contacteur électriques deux plots entre vantail et dormant (2), câblage électrique dans le vantail (3); fournies à part dans la boîte: poignée et plaque avec LED rouge/verte et connecteurs (4).

Non fournis: l'alimentation aux contacts du dormant (5), bouton poussoir et accessoires de commande (6).

La fourniture en KIT (à part) prévoit: la gaine flexible en lieu et place du double contacteur et, en cas de poignée, la goulotte de câblage (non fournie), pour l'alimentation électrique.

SYSTEME MAC1 ET MAC1 FAILSAFE (A RUPTURE DE COURANT)

Ouverture de la porte en absence de courant

- MAC1: côté tirant par la clé seulement; côté poussant par une barre anti-panique ou une poignée d'urgence.
- MAC1 FAILSAFE (à rupture de courant): côté tirant par la poignée; côté poussant par une barre anti-panique ou une poignée d'urgence

Fonctionnement

Le système contrôle l'accès côté tirant de la porte. Lorsque la serrure est fermée à clé, le fonctionnement pour l'accès se produit par impulsion électrique (bouton poussoir, lecteur de badges, etc.) ou par rupture de courant dans la version FAILSAFE. Côté poussant, la barre antipanique ou la poignée de secours permettent d'ouvrir le vantail. La poignée ainsi activée est signalée par une LED verte, alors que si elle est rouge, la poignée est débrayée = désactivée. Les LED éteintes signalent un manque de courant électrique.

Fonctionnement intermittent

La poignée reste activée 30 secondes, après quoi, la poignée se débraye = désactivée. Pour les portes avec le système préinstallée en usine, si l'ouverture se produit avant la fin des 30 secondes, la temporisation se remet à zéro automatiquement.

Fonctionnement en continu "arrêt jour"

Cette fonction permet l'activation de la poignée, qui se produit par un contact électrique (non fourni) en continu, pour une plus grande durée de temps (par exemple pour toute la journée). La LED verte reste allumée tout le temps pendant lequel la poignée est activée. Pour les portes avec le système préinstallée en usine, la LED verte s'éteint pendant l'ouverture de la porte jusqu'à la complète fermeture.

MAC 1 peut être associé à toutes les barres anti-panique type BM et aux poignées de secours M3 et M3X (fournies à part, sur demande).

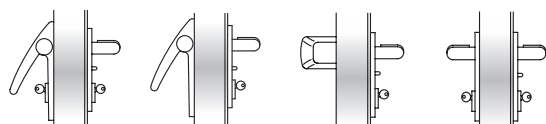

EX DC BM

EX/TW BM

SL BM

M3

SYSTEME MAC2 ET MAC2 FAILSAFE (A RUPTURE DE COURANT)

Ouverture de la porte en absence de courant

- MAC2: des deux côtés par la clé seulement.
- MAC2 FAILSAFE (à rupture de courant): des deux côtés par la poignée

Fonctionnement

Le système MAC 2 contrôle l'accès des deux côtés de la porte. Lorsque la serrure est fermée à clé, l'ouverture se produit seulement par impulsion électrique (bouton poussoir, lecteur de badges, etc.) ou par rupture de courant dans la version FAILSAFE. Les poignées ainsi activées sont signalées par la LED verte, alors que si elle est rouge, la poignée est débrayée = désactivée. Les LED éteintes signalent un manque de courant électrique.

Fonctionnement intermittent

Les poignées restent activées 30 secondes, après quoi elles se débrayent = désactivées. Pour les portes avec la MAC 2 préinstallée en usine, si l'ouverture se produit avant la fin des 30 secondes, la temporisation se remet à zéro automatiquement.

Fonctionnement en continu "arrêt jour"

Cette fonction permet l'activation des poignées, qui se produit par un contact électrique (non fourni) en continu, pour une plus grande durée de temps (par exemple pour toute la journée).

La LED verte des deux poignées reste allumée tout le temps pendant lequel les poignées sont activées. Pour les portes avec le système préinstallée en usine, les LEDs vertes s'éteignent pendant l'ouverture de la porte jusqu'à la complète fermeture.

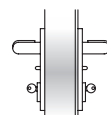

M1

MAC 2 peut être associé à la poignée M1 en finition plastique noir (fourniture de base). Sur demande, elle peut être associée à la poignée M1X en inox (fournies à part, sur demande).

SYSTEME MAC3 ET MAC3 FAILSAFE (A RUPTURE DE COURANT)

Ouverture de la porte en absence de courant

- MAC3: côté poussant par la clé seulement; côté tirant par la poignée d'urgence M3tir/M3Xtir.
- MAC3 FAILSAFE (à rupture de courant): côté poussant par la poignée; côté poussant par la poignée d'urgence M3tir/M3Xtir

Fonctionnement

Le système contrôle l'accès côté poussant de la porte. Lorsque la serrure est fermée à clé, le fonctionnement pour l'accès se produit par impulsion électrique (bouton poussoir, lecteur de badges, etc.) ou par rupture de courant dans la version FAILSAFE. Côté tirant la poignée de secours permettent d'ouvrir le vantail. La poignée ainsi activée est signalée par une LED verte, alors que si elle est rouge, la poignée est débrayée = désactivée. Les LED éteintes signalent un manque de courant électrique. L'originalité du mode de fonctionnement des MAC3/MAC3 FAILSAFE est celui des portes des chambres d'hôtel.

Fonctionnement intermittent

La poignée reste activée 30 secondes, après quoi, la poignée se débraye = désactivée. Pour les portes avec le système préinstallée en usine, si l'ouverture se produit avant la fin des 30 secondes, la temporisation se remet à zéro automatiquement.

Fonctionnement en continu "arrêt jour"

Cette fonction permet l'activation de la poignée, qui se produit par un contact électrique (non fourni) en continu, pour une plus grande durée de temps (par exemple pour toute la journée). La LED verte reste allumée tout le temps pendant lequel la poignée est activée. Pour les portes avec le système préinstallée en usine, la LED verte s'éteint pendant l'ouverture de la porte jusqu'à la complète fermeture.

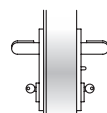

M3tir

MAC 3 peut être associé à la poignée M3tir en finition plastique noir (fourniture de base). Sur demande, elle peut être associée à la poignée M3Xtir en inox (fournies à part, sur demande).

NOTES

Installation possible sur toutes les portes, sauf la Proget EI₂120 à un vantail (cause serrure trois points). La serrure antipanique est prévue seulement pour les systèmes MAC1/MAC3, MAC1/MAC3 FAILSAFE (à rupture de courant). Les poignées en finition plastique noir M1 et M3tir font partie de la fourniture de base. Avant la pose de la porte équipée du système MAC il faut installer l'alimentation électrique (côté paumelles, en cas de porte à un vantail, ou vantail de service en cas de porte à deux vantaux) à une hauteur d'environ 800mm du sol fini et sur l'angle de la paroi où la porte sera appuyée (dos du dormant).

Les câbles d'alimentation doivent être flexibles et avoir une section max. de 0,75-1,0mm².

Poignées électriques

Système d'ouverture contrôlée

NINZ
FIREDOORS

ACCESSOIRES
portes

POIGNEE ELECTRIQUE MULTI-TENSIONS ELM/MT ET ELM/FS

Système d'ouverture contrôlée de la porte qui par un dispositif électronique active la poignée.

Cette dernière est munie d'un temporisateur interne durée d'activation 30 sec., passé ce délai la poignée est désactivée. Il est possible d'activer la poignée plus longtemps en l'alimentant avec un interrupteur électrique.

L'activation de la poignée est signalée par une LED verte et un signal acoustique (buzzer); une LED rouge signale qu'elle est désactivée.

S'il est commandé en même temps que la porte, le système ELM/mt et ELM/FS comprend:

la poignée électrique, les contacts électriques entre vantail et dormant, le câblage électrique dans le vantail, la tige carrée, la serrure et les vis de fixation.

S'il est commandé à part, le système comprend:

la poignée électrique, la tige carrée et les vis de fixation.

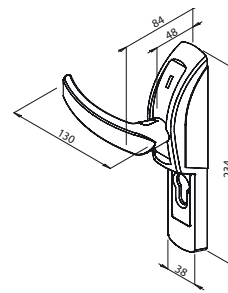

Données techniques

alimentation	12 Vcc/Vca - 24 Vcc
courant absorbé	à 12 V: 500 mA - à 24 V: 200 mA
courant de pointe	à 12 V: 700 mA - à 24 V: 300 mA
température min. de fonctionnement	-5°C

POIGNEE ELECTRIQUE MULTI-TENSIONS ELM/CISA

Système d'ouverture contrôlée de la porte par un dispositif électronique qui active la poignée. Muni d'un temporisateur à part, (à monter dans l'armoire électrique), peut être réglée sur plusieurs durées d'ouverture, d'un minimum de 0.1 secondes à 10 jours max.

Une LED verte signale que la poignée est activée.

Le système ELM/cisa comprend la poignée électrique, 2 mètres de câble d'alimentation, un passe-câble pour la connexion entre vantail et dormant, carré de poignée 8/9, vis de fixation, temporisateur réglable pour armoire électrique dans emballage à part.

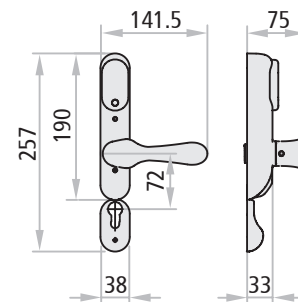

Données techniques

alimentation	12 Vcc/Vca - 24 Vcc/Vca
courant	absorbé: 360 mA - de pointe: 800 mA
température de fonctionnement	20°C ÷ +80°C

BARRES ANTI-PANIQUE ASSOCIABLES AVEC LES POIGNEES ELECTRIQUES ELM/MT ET ELM/FS OU ELM/CISA

Le sens d'ouverture contrôlée est côté paumelles (côté poignée électrique). En fermant la serrure à clé le fonctionnement de la poignée électrique est bloqué, alors que côté poussant l'ouverture est toujours possible par la barre antipanique.

Emploi: portes à un ou deux vantaux pour sorties antipanique quand on veut contrôler l'accès côté tirant.

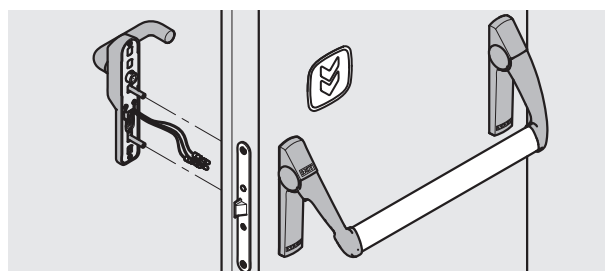

Exus

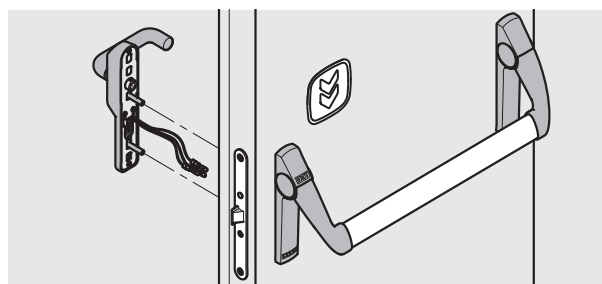

Twist

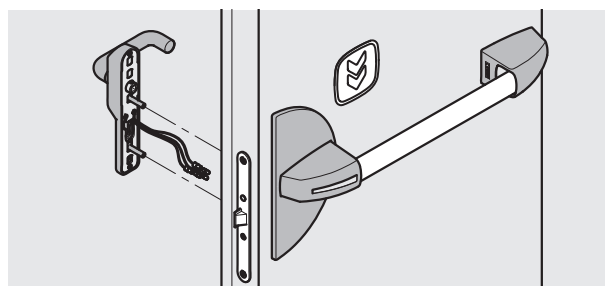

Slash

POIGNEES ASSOCIEES AVEC UNE POIGNEE ELECTRIQUE ELM/MT, ELM/FS OU ELM/CISA

MSC, MSC-X

Prévue pour portes à 1 ou 2 vantaux quand on veut contrôler un des deux sens d'ouverture. En fermant à clé on bloque l'ouverture des 2 côtés.

La poignée électrique peut se positionner côté poussant ou tirant, au choix.

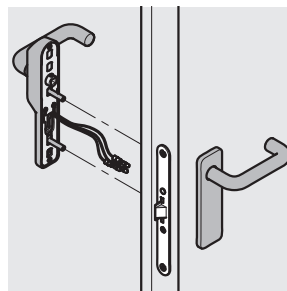

MSC

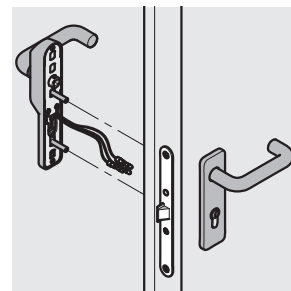

MCC/S

MCC/S, MCC/S-X

Prévue pour portes à 1 ou 2 vantaux quand on veut contrôler l'accès côté tirant seulement (côté poignée électrique). En fermant à clé, le passage côté poussant est bloqué, mais pas celui où est appliqué la poignée électrique.

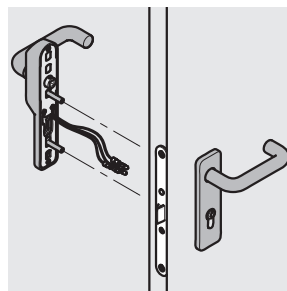

MCC/T

MCC/T, MCC/T-X

Prévue pour portes à 1 ou 2 vantaux quand on veut contrôler l'accès côté poussant seulement (côté poignée électrique). En fermant à clé, le passage côté tirant est bloqué, mais pas celui où est appliqué la poignée électrique.

POIGNEES DE SECOURS ASSOCIEES AVEC UNE POIGNEE ELECTRIQUE ELM/MT OU ELM/FS

M3, M3X

Prévue sur portes à 1 ou 2 vantaux pour sortie de secours où l'on veut contrôler l'accès côté tirant.

Le sens d'ouverture contrôlé est celui côté tirant de la porte (côté poignée électrique). En fermant la clé de la serrure on bloque le fonctionnement de la poignée alors que le côté poussant permet l'ouverture grâce à la poignée de secours M3.

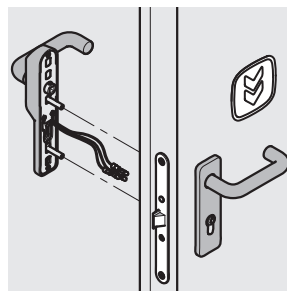

M3

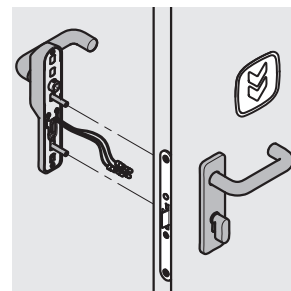

HOT-CIL

HOT-CIL, HOT-CIL-X

Prévue pour les portes de chambres d'hôtel.

Le sens d'ouverture contrôlée est le côté poussant de la porte (côté poignée électrique). L'ouverture côté poussant est possible seulement grâce à un consentement électrique à la poignée électrique. Côté chambre l'ouverture est toujours possible en agissant sur la poignée de secours, même en cas de serrure fermée par le bouton tournant.

CAPTEUR ELECTROMAGNETIQUE

Le capteur électromagnétique permet de surveiller l'état de la porte. Il s'installe en applique sur la porte, il est composé en deux parties comprenant: un contact électromagnétique avec deux fils et un aimant. En ABS de couleur blanc.

Données techniques

portée max	200 Vcc / 500 mA sur charge resistive
contact de position intérieur	n.o. (n.f. avec aimant en face)
température de fonctionnement	+5 / +40 °C

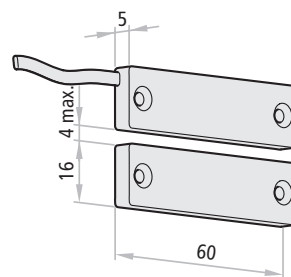

ELECTRO-AIMANT DE BLOCAGE PORTE

Le système est à utiliser dans les cas où la porte doit rester normalement fermée. L'électro-aimant alimenté électriquement maintient la porte fermée avec une force d'environ 300 kg empêchant toute tentative d'ouverture par la poignée. Seule une commande électrique (lecteur de badges, bouton poussoir, etc.) ou une impulsion générée par un asservissement à la détection d'incendie, permettent de débloquent l'électro-aimant et de libérer l'ouverture de la porte.

Fonctionnement

La porte est maintenue fermée par l'électro-aimant (01) et par le pêne de la serrure. L'ouverture de l'extérieur se fait par carte magnétique (04), lecteur de badges (02) ou autre qui agit sur le pêne par le biais de la poignée ou de la clé. De l'intérieur, le déblocage de l'électro-aimant se fait par bouton poussoir (03) - même à distance - ou par le système lui-même comme du côté tirant. Le pêne doit être activé par la poignée ou la clé. L'électro-aimant en position de maintien fermé est signalé par une LED rouge, alors que la libération temporaire de l'électro-aimant est signalée par une LED verte.

Un relais d'état n.o./n.f. est prévu sur l'électro-aimant.

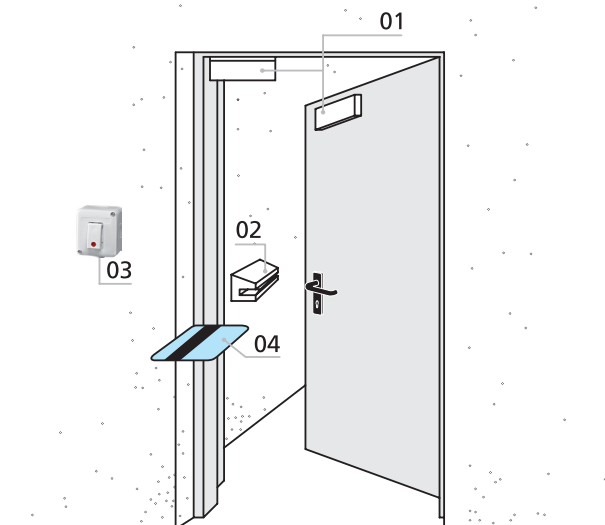

NOTES

Le déblocage de la porte est possible seulement si la serrure n'est pas fermée à clé.

Données techniques

alimentation	12/24 Vcc	tempo de refermeture	0 ÷ 90 sec.
courant absorbé	500 mA à 12 V - 250 mA à 24 V	norme compatib. electrom.	EMC - UNI CEI 70011
force de tenue	env. 300 Kg.	n° du certificat	0123/02

COMPOSANTS INCLUS AVEC L'ELECTRO-AIMANT DE BLOCAGE DE PORTE

Pour portes Proget multi-usage

Electro-aimant de blocage porte tenue 300 kg, 12/24 Vcc, plaque de fixation, sous-plaque d'ancrage en inox.

Pour portes Univer/Rever multi-usage

Electro-aimant de blocage porte tenue 300 kg, 12/24 Vcc, plaque de fixation, sous-plaque et angulaire d'ancrage en inox.



Electro-aimant PROGET



Electro-aimant UNIVER/REVER

Systèmes de contrôle:

- Digicode "Access"
- Système de contrôle à fiches
- Lecteur biométrique à empreintes digitales
- Bouton poussoir

NOTES

Les détails des Systèmes de contrôle se trouvent à la page «Accessoires de commande».

Accessoires de commande/alimentation

Pour systèmes d'ouverture contrôlée MAC® - ELM/mt - ELM/fs - ELM/cisa

Electro-aimant de blocage porte

NINZ
FIREDOORS

SYSTEMES DE CONTROLE ET LEURS ACCESSOIRES

Digicode „Access“

Clavier 10 touches numériques + un bouton entrée, centrale de gestion pour une porte avec temporisation intégrée (1 à 60 sec.), câble plat de 10 mètre linéaire. Possibilité de mémoriser jusqu'à 500 codes composés de 1 à 10 chiffres.

Données techniques

alimentation	12 ÷ 24 Vca/Vcc
sortie	relais

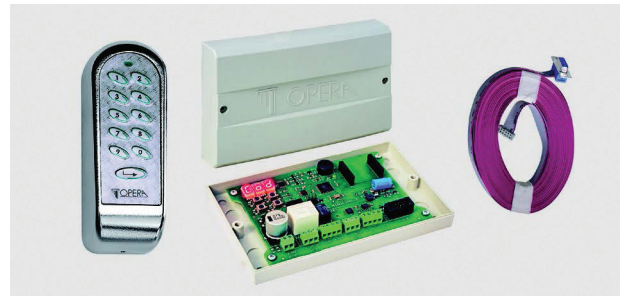

Digicode „Access“

Système de contrôle à cartes

Lecteur de badges format CB avec centrale de gestion pour une porte, temporisation (1 à 99 sec.) et alimentation intégrées, câble plat de 10 mètre linéaire. Livré avec 3 cartes de programmation et 1 carte utilisateur (commander en supplément les cartes utilisateurs). Possibilité de faire de la gestion multi-portes piloté par ordinateur.

Données techniques

alimentation	230 Vca
sortie	12 Vcc, max. 0,5 A

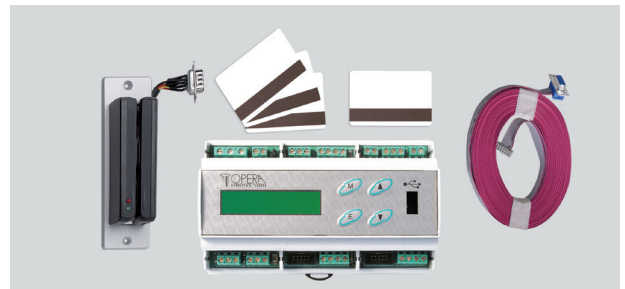

Système de contrôle à cartes

Système biométrique à empreintes digitales

Lecteur biométrique qui fonctionne par la reconnaissance d'empreintes digitales sur le doigt. Livré avec une centrale de gestion et de programmation pour la mémorisation et l'annulation des utilisateurs. Possibilité de gérer 99 doigts maximum. Comprenant également le transformateur 230 Vca/9 Vca. Le câblage entre la porte et la centrale n'est pas fourni.

Données techniques

alimentation (transformateur)	230 Vca
sortie	relais



Lecteur biométrique

Bouton poussoir

Bouton poussoir dans boîtier blanc.



Bouton poussoir

Alimentation Switching

Compatible avec le digicode Access, le système biométrique et pour alimenter:

- max 10 u. Contrôle d'Accès Multifonction MAC® *
- ou max. 5 u. electro-aimants de blocage porte
- ou max. 5 u. poignées électriques ELM/mt et ELM/FS*
- ou max. 5 u. poignées électrique ELM/cisa *



Alimentation Switching

* à condition qu'ils ne soient pas gérés tous en même temps

Données techniques

alimentation	230 Vca
sortie	12 Vcc - 3 A

NOTES

Pour obtenir une alimentation secourue temporaire en cas de rupture de courant, il est possible de brancher des batteries sur notre alimentation Switching (voire la page "Systèmes de retenue des vantaux").

CENTRALE MONOZONE C2

Certifiée selon les normes EN 54-2 et EN 54-4.

La centrale a été conçue et réalisée pour répondre à la norme EN 54 qui réglemente les centrales d'alarme contre les incendies et leurs accessoires qui doivent eux aussi répondre à la norme EN 54.

Il s'agit d'une centrale pour la gestion des électro-aimants de retenue des vantaux de portes coupe-feu. Sont monitorés toutes les sorties vers les détecteurs de fumée et chaleur, les boutons d'alarme ou de reset, la sirène externe et la charge des deux batteries. Tout problème, avarie ou dysfonctionnement est signalé sur le panneau frontal par LEDs, alors qu'un buzzer interne, prévu à cet effet, se déclenche. Ces situations d'alarme ou d'avarie peuvent ensuite être remise en marche à 3 niveaux: par un bouton poussoir proche de la centrale ou par deux boutons poussoirs positionnés sur le panneau frontal, un des deux activable seulement par clé.

Données techniques

modèle	52002
alimentation primaire	230 Vca, 100 mA, 50-60Hz
alimentation auxiliaire	2 batteries 12 Vcc/1,1 ÷ 1,3 Ah
courant „I“	min. 264 ÷ max. 424 mA
courant fourni par les batteries	300 mA
sortie charge batterie	24 Vcc (27,6 Vcc)
degré de protection	IP30
température de fonctionnement	-5°C ÷ +40°C
zone d'opération	zone unique (monozone)
alarme sonore	buzzer interne
signal "batterie faible"	buzzer interne intermittent
certification CE	0051-CPD-0264
norme	EN 54-2 +A1:2006 EN 54-4:1997 + A1:2002 + A1:2006

BATTERIES

Paire de batterie rechargeables 12 Vcc/1,2 Ah

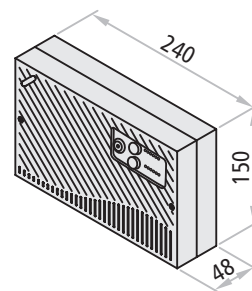

ATTENTION

Selon la norme EN 54-4 la centrale monozone doit être obligatoirement munie de:

- 1 détecteur de fumée/chaleur RFC certif. EN 54-7
- 1 paire de batterie
- 1 sirène électronique externe certifiée EN 54-3
- 1 bouton poussoir d'activation de l'alarme certif. EN 54/11
- 1 bouton poussoir de réinitialisation des alarmes incendie ou indication d'avarie

GERE

- max. 8 détecteurs de fumée/chaleur RFC
- max. 5 boutons poussoirs d'activation de l'alarme
- max. 2 sirènes électroniques
- 4 électro-aimants EM ou EMP ou EMfr
- 2 batteries



DETECTEUR DE FUMEE/CHALEUR RFC

Certifié selon les normes EN 54-5 et EN 54-7. Détecteur de fumée/chaleur RFC dans un boîtier en ABS de couleur blanc. Son fonctionnement est de type opto/thermique avec activation de l'alarme en cas d'une variation de température d'au moins de 30°C sur une période de temps compris entre 20 et 100 secondes. Pour garantir un parfait fonctionnement les détecteurs doivent être soumis à un entretien et contrôlés tous les 6 mois. Il est déconseillé de positionner le senseur en présence de forts courants d'air.

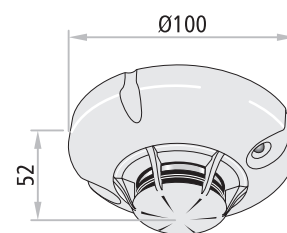

Données techniques

tension de fonctionnement	10 ÷ 30 Vcc, typique 24 Vcc
consommation au repos à 24 Vcc	120 µA
absorption en alarme à 24 Vcc	25 mA
température de fonctionnement	-10°C ÷ +55°C
conforme aux normes	EN 54-5, EN 54-7

ATTENTION

Les détecteurs de fumée et de chaleur commercialisée à partir du début de l'année 2017 ne sont pas compatibles avec les versions précédentes.

SIRENE ELECTRONIQUE

Dans un boîtier en ABS de couleur rouge, comprend la fonction de contrôle du volume pour installation en intérieur ou en extérieur. La connexion se fait par connecteur doubles (6) par dérivation. Avec 32 tonalités sélectionnables et 2^{ème} tonalité pour alarme à deux niveaux.

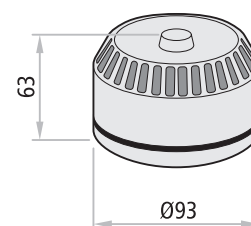

Données techniques

alimentation	12 ÷ 24 Vcc
absorption en alarme à 12 Vcc	15 mA
degré de protection	IP54
température de fonctionnement	-25°C ÷ +70°C
conforme à la norme	EN 54-3

BOUTON POUSSOIR D'ACTIVATION DE L'ALARME

Dans un boîtier en ABS de couleur rouge, poids de 110 gr. Par pression sur la plaque frontale en plastique on active la commutation du contact électrique. Le réarmement du contact se fait manuellement par la clé (fournie). Le bouton est protégé par un couvercle en plexiglas transparente.

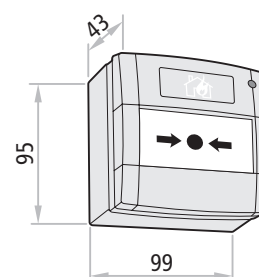
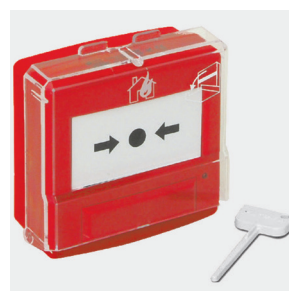

Données techniques

alimentation	9 ÷ 28 Vcc
degré de protection	IP41
température de fonctionnement	max. +65°C
contact d'échange interne	n.o./n.f.
conforme à la norme	EN 54-11

ELECTRO-AIMANTS

EM et EMfr à appliquer sur le mur

Electro-aimants EM et EMfr à poser en applique sur le mur avec boîtier en ABS blanc comprenant le bouton poussoir pour le déblocage. Système d'ancrage composé d'une plaque métal en nickel et étrier articulé.

Sur l'électro-aimant EMfr la force de retenue est réglable entre 10 et 50 Kg. L'électro-aimant EMfr est conseillé lorsqu'il est fixé sur parois légères, en particulier pour cloisons en plaques de plâtre, afin d'éviter d'éventuelles dommages à l'ancrage de l'électro-aimant (arrachage des chevilles).

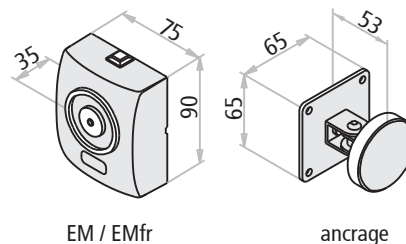

EMP à appliquer au sol

Electro-aimant EMP à appliquer au sol en métal nickelé avec bouton de déblocage et base de fixation blanche. Système d'ancrage composé d'une plaque métal en nickel et étrier articulé.

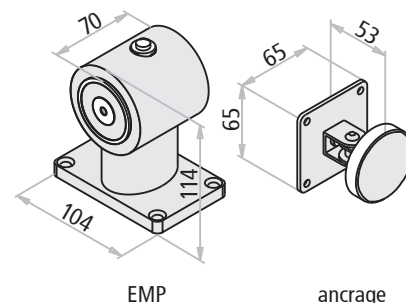

Données techniques EM, EMfr et EMP

alimentation	24 Vcc
absorption	60 mA
force de retenue	EM et EMP: 50 Kg. - EMfr: 10 ÷ 50 Kg.
certifié CE	0407-CPD-011 (IG-098-2004) /04
conforme à la norme	EN 1155
anti-magnétisme	pivot sur le corp de l'électro-aimant
anti-brouillage	connecteur avec varistance

“la sécurité en main”





Dispositifs de sorties d'urgence et Dispositifs antipanique de sorties de secours

DISPOSITIONS / NORMES	152 - 156
DISPOSITIFS DE SORTIE D'URGENCE	157 - 165
EXUS - PRESENTATION, CARACTERISTIQUES, CERTIFICATION	166 - 171
TWIST - PRESENTATION, CARACTERISTIQUES, CERTIFICATION	172 - 175
SLASH - PRESENTATION, CARACTERISTIQUES, CERTIFICATION	176 - 181
INFORMATIONS GENERALES - PLANS, OPTIONS SUR DEMANDE	182 - 185

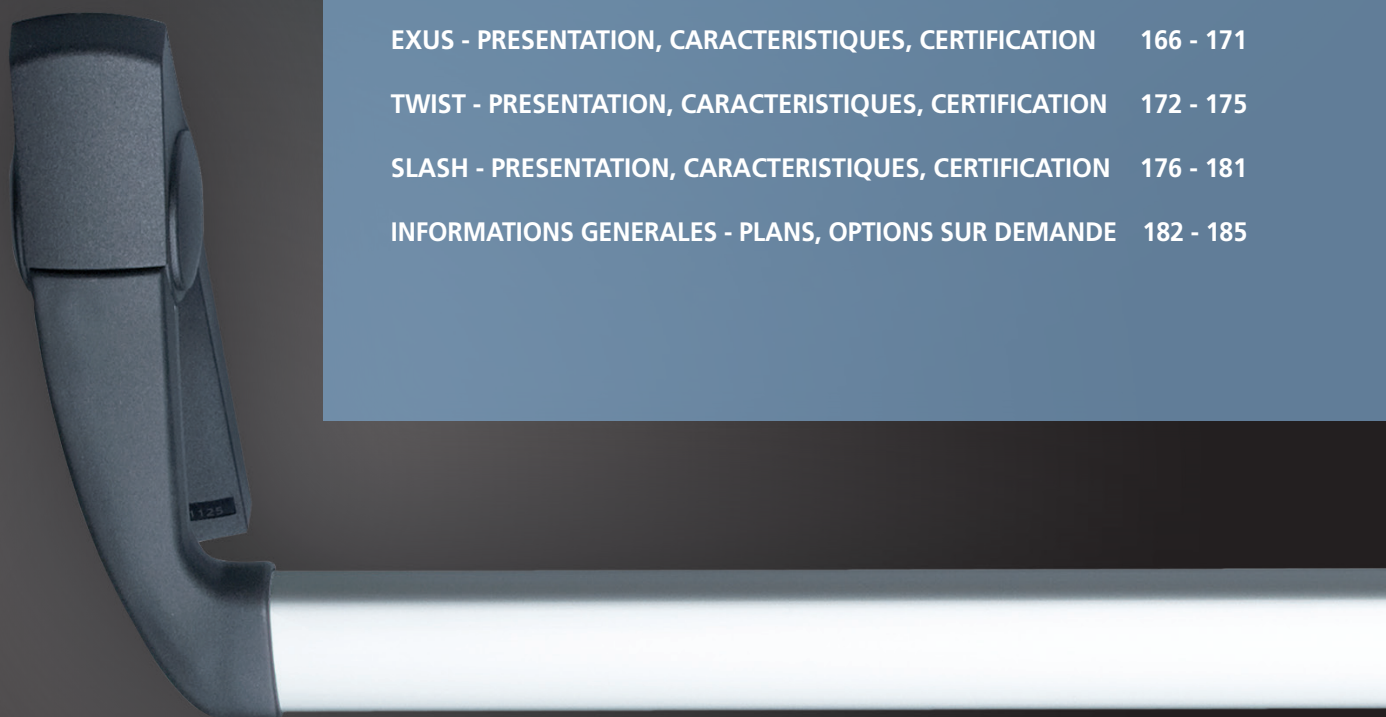

NORMES EN 1125:2008 ET EN 179:2008

Nouvelles normes européennes pour les dispositifs des sorties de secours et sortie d'urgence marqués **CE**, entrées en vigueur le 01.01.2010 et qui remplacent les normes précédentes EN 1125: 1997 + A1:2001 et EN 179:1997.

La norme EN 1125: 2008 précise les détails de fabrication, les prestations et les essais des dispositifs pour les sorties anti-panique actionnées mécaniquement par une barre horizontale et conçus pour être utilisés dans une situation de panique sur les voies de sorties.

La norme EN 179: 2008 précise les détails de fabrication, les prestations et les essais des dispositifs pour les sorties d'urgence actionnées mécaniquement par une béquille ou une plaque de poussée.

La conformité **CE** des dispositifs de sorties de secours et d'urgence aux exigences de la norme, doit être démontrée par un essai initial sur la production sous la surveillance continue de l'organisme de contrôle.

Exigences de prestations et de sécurité

- Le choix d'un dispositif dépend d'une analyse du risque et de son emploi, prévu pour les voies de sortie ou sortie de secours
- Pour les sorties anti-panique, sont prévus des dispositifs qui répondent à la norme EN1125 et qui permettent de sortir à tout moment, par le biais d'une simple manœuvre sur la barre horizontale, sans qu'aucune connaissance du fonctionnement ne soit nécessaire et que l'ouverture se produise même si la porte est soumise à une charge; Ces exigences simulent les forces qui pourraient être imprimées par des personnes en proie à la panique
- La norme EN 179 concerne des dispositifs d'urgence destinés à être utilisés en situations d'urgence par des personnes habituées à utiliser les sorties d'urgence et leur quincaillerie, avec la très faible probabilité que se manifeste une situation de panique
- Un dispositif pour sorties de secours ou d'urgence doit être conçu pour ouvrir une porte de l'intérieur en moins d'une seconde. devono essere adatti a consentirne il funzionamento a temperatura compresa tra -10° e + 60°
- Les matériaux d'un dispositif anti-panique doivent être

adaptés à un fonctionnement à une température entre -10° et + 60°

- La conformité pour une utilisation sur des sur portes coupe-feu/coupe-fumées, doit être vérifiées et cela certifié à la suite d'un essai de résistance au feu sur les deux côtés de la porte, selon la norme EN 1634-1
- Il est essentiel qu'un dispositif anti-panique ne soit pas utilisé sur une porte coupe-feu dont le temps de résistance au feu soit supérieur à celui pour lequel le dispositif a été approuvé
- Pour réduire le risque de pincement des doigts et/ou de blocage du dispositif, des vérifications sur le dispositif sont prescrits et doivent être réalisés par un contrôle visuel et des mesures avec des calibres adéquats
- Les angles risquant de blesser les personnes doivent être arrondis
- Un dispositif de sortie de secours ou d'urgence, qui agit sur une crémone haute ou basse (exemple, vantail passif) doit assurer que la manipulation de la tringle basse n'influe pas sur l'action de la tringle haute
- La gâche de sol ne doit pas être sup. en hauteur à 15 mm et doit être arrondie vers la voie de sortie
- La lubrification périodique doit être réalisable sans démonter le dispositif
- Pour permettre l'application sur des portes ayant une masse supérieure à 200 kg et dimensions d'un vantail supérieur à 1320 x 2520 mm, il est nécessaire d'effectuer des essais en conditions plus sévères
- La durée de vie d'un dispositif est classé sous le degré 6 (100.000 cycles) et le degré 7 (200.000 cycles). Pour les vantaux passifs, le degré 6 correspond à 10.000 cycles et le degré 7 à 20.000 cycles
- La présence d'un organe de manœuvre extérieur (clé, cylindre, béquille, bouton, etc.) ne doit en aucun cas empêcher le fonctionnement du dispositif anti-panique ou de secours de l'intérieur

JOURNAL OFFICIEL DE L'UNION EUROPEENNE 4.7.2009

Informations provenant des états membres:
communication de la Commission pour l'application de la directive 89/106/CEE du Conseil relative au rapprochement des dispositions législatives, réglementaires et administratives des Etas Membres concernant les produits pour la Construction.

- Un organe de manœuvre extérieur différent de celui prévu par le fabricant du dispositif est considéré non conforme à la norme
- Un organe de manœuvre extérieur prévu par le fabricant du dispositif, peut être actionné manuellement ou électriquement (ex. poignée électrique ou serrure activée électriquement par la poignée)
- Les matériaux qui constituent le dispositif, ne doivent contenir aucune substance dangereuse au-delà des limites prévues par les normes européennes ou réglementation nationale
- Un dispositif pour les sorties anti-panique ou de secours doit être fourni avec des instructions de pose claires et détaillées, y compris la liste de tous les éléments qui sont homologués et approuvés pour l'utilisation du dispositif et qui peuvent être fournis séparément
- **Il est fondamental qu'un dispositif pour sorties anti-panique ou d'urgence soit installé en conformité aux indications du fabricant et monté avec les composants compatibles**
- Normalement la barre horizontale ou la poignée doivent être montées à une hauteur comprise entre 900 et 1100 mm du sol fini, à porte est fermée. Dans les cas où l'on sait que les locaux sont principalement utilisés par des enfants, il convient d'abaisser la hauteur de la barre/poignée
- Une fois la pose terminée, il faut mesurer avec un dynamomètre la force à appliquer sur la barre de manœuvre pour déclencher l'ouverture et donc décrocher le pêne de la serrure; les forces ainsi relevées doivent être marquées sur le registre d'entretien des instructions de pose. Elles doivent être remises à l'utilisateur qui devra les conserver pour les opérations d'entretien prévues
- **Pour garantir les prestations en conformité à la certification, il est nécessaire d'effectuer des contrôles et de l'entretien régulièrement à intervalles inférieurs à 1 mois, et en vérifiant que les organes de manœuvre du dispositif soient toujours conformes à ce qui a été fourni à l'origine**

OEN (1)	Référence et titre de la norme	Référence de la norme remplacée
CEN	EN 1125:2008 Accessoires pour fermetures extérieures, Dispositifs anti-panique pour les sorties de secours par une barre horizontale - Caractéristiques requises et méthodes d'essai	EN 1125/1997
CEN	EN 179:2008 Accessoires pour fermetures extérieures, Dispositifs pour sorties de secours actionnés par une béquille ou plaques de poussée	EN 179/1997
Date d'entrée en vigueur de la norme en sa qualité de norme européenne harmonisée		Date d'échéance de la période de coexistence
1.1.2009		1.1.2010

MARQUAGE SELON LA NORME EN 179:2008

Comment lire le marquage CE:

CE	Marquage de conformité CE constitué par le symbole „CE” indiqué par la Directive 93/68/CE																				
Dispositif de sortie de secours M3	Description du produit																				
Ninz S.p.A. Corso Trento, 2/A I-38061 ALA (TN)/ITALIA	Nom ou marque d'identification et adresse déposée du fabricant																				
10	Deux derniers chiffres de l'année d'application du marquage																				
EN 179:2008	Numéro de la norme																				
0425	Numéro d'identification de l'organisme certificateur																				
0425-CPR-002147	Numéro du certificat CE																				
<table border="1"> <tr> <td>3</td> <td>7</td> <td>7</td> <td>B</td> <td>1</td> <td>4</td> <td>4</td> <td>2</td> <td>A</td> <td>A</td> </tr> <tr> <td>1^{er}</td> <td>2^{ème}</td> <td>3^{ème}</td> <td>4^{ème}</td> <td>5^{ème}</td> <td>6^{ème}</td> <td>7^{ème}</td> <td>8^{ème}</td> <td>9^{ème}</td> <td>10^{ème}</td> </tr> </table>	3	7	7	B	1	4	4	2	A	A	1 ^{er}	2 ^{ème}	3 ^{ème}	4 ^{ème}	5 ^{ème}	6 ^{ème}	7 ^{ème}	8 ^{ème}	9 ^{ème}	10 ^{ème}	Classification du produit
3	7	7	B	1	4	4	2	A	A												
1 ^{er}	2 ^{ème}	3 ^{ème}	4 ^{ème}	5 ^{ème}	6 ^{ème}	7 ^{ème}	8 ^{ème}	9 ^{ème}	10 ^{ème}												

CLASSIFICATION SELON LA NORME EN 179:2008

Comment lire la classification:

Catégorie d'utilisation (1^{er} caractère)

Un seul degré d'utilisation doit être utilisé:

- degré 3: utilisation très fréquent avec peu de propension à l'attention, avec possibilité d'incident ou usage impropre.

Durabilité (2^{ème} caractère)

Il ya deux degré de durabilité:

- degré 6: 100 000 cycles d'essai;
- degré 7: 200 000 cycles d'essai.

Masse de la porte (3^{ème} caractère)

Il y a 3 degrés de masse:

- degré 5: jusqu'à 100 kg;
- degré 6: jusqu'à 200 kg;
- degré 7: au-delà de 200 kg.

Conformité à l'utilisation sur les portes coupe-feu/contrôle des fumées (4^{ème} caractère)

Il y a 3 degrés:

- degré 0: pas approuvé pour les portes coupe-feu/contrôle des fumées;
- degré A: conforme à l'utilisation pour les portes avec contrôle des fumées;
- degré B: conforme à l'utilisation pour les portes coupe-feu/contrôle des fumées sur la base d'un essai conforme à la norme EN 1634-1.

Sécurité des personnes (5^{ème} caractère)

Un seul degré de sécurité pour la sécurité des personnes:

- degré 1: tous les dispositifs pour les sorties anti-panique doivent garantir la sécurité des personnes, et donc le degré maximum est indiqué aux fins de la présente norme.

Résistance à la corrosion (6^{ème} caractère)

Doivent être utilisés deux degrés de résistance à la corrosion spécifiés dans la norme EN 1670:2007:

- degré 3: 96 h (haute résistance);
- degré 4: 240 h (très haute résistance).

Sécurité des biens (7^{ème} caractère)

Doivent être utilisés 5 degrés pour la sécurité des biens:

- degré 2: 1000N
- degré 3: 2000N
- degré 4: 3000N
- degré 5: 5000N

Débord de la barre horizontale (8^{ème} caractère)

Doivent être utilisés deux degrés de débord du dispositif:

- degré 1: débord jusqu'à 150 mm (débord majorée);
- degré 2: débord jusqu'à 100 mm (débord standard).

Type d'actionnement (9^{ème} caractère)

Doivent être utilisés deux types d'actionnement:

- type A: dispositif pour sortie de secours avec actionnement par béquille;
- type B: dispositif pour sorties de secours avec actionnement par plaque de poussée (exemple SLASH).

Champ d'application de la porte (10^{ème} caractère)

Doivent être utilisées quatre catégories de champs d'application selon l'utilisation finale du dispositif pour les sorties de secours:

- catégorie A: porte à un vantail, porte à deux vantaux: vantail actif ou passif, ouverture poussante;
- catégorie B: seulement porte à un vantail, ouverture poussante;
- catégorie C: porte à deux vantaux, seulement vantail passif, ouverture poussante;
- catégorie D: seulement porte à un vantail, ouverture tirante.

CLASSIFICATION SELON LA NORME EN 1125:2008-EC1:2009

CE	Marquage de conformité CE constitué par le symbole „CE” indiqué par la Directive 93/68/CE																				
Dispositif anti-panique EXUS	Description du produit																				
Ninz S.p.A. Corso Trento, 2/A I-38061 ALA (TN)/ITALIA	Nom ou marque d'identification et adresse déposée du fabricant																				
08	Deux derniers chiffres de l'année d'application du marquage																				
EN 1125:2008-EC1:2009	Numéro de la norme																				
0425	Numéro d'identification de l'organisme certificateur																				
0425 CPR 00128	Numéro du certificat CE																				
<table border="1" style="display: inline-table; border-collapse: collapse;"> <tr> <td style="padding: 2px 5px;">3</td> <td style="padding: 2px 5px;">7</td> <td style="padding: 2px 5px;">7</td> <td style="padding: 2px 5px;">B</td> <td style="padding: 2px 5px;">1</td> <td style="padding: 2px 5px;">3</td> <td style="padding: 2px 5px;">2</td> <td style="padding: 2px 5px;">1</td> <td style="padding: 2px 5px;">A</td> <td style="padding: 2px 5px;">A</td> </tr> <tr> <td style="font-size: 8px; text-align: center;">1^{er}</td> <td style="font-size: 8px; text-align: center;">2^{ème}</td> <td style="font-size: 8px; text-align: center;">3^{ème}</td> <td style="font-size: 8px; text-align: center;">4^{ème}</td> <td style="font-size: 8px; text-align: center;">5^{ème}</td> <td style="font-size: 8px; text-align: center;">6^{ème}</td> <td style="font-size: 8px; text-align: center;">7^{ème}</td> <td style="font-size: 8px; text-align: center;">8^{ème}</td> <td style="font-size: 8px; text-align: center;">9^{ème}</td> <td style="font-size: 8px; text-align: center;">10^{ème}</td> </tr> </table>	3	7	7	B	1	3	2	1	A	A	1 ^{er}	2 ^{ème}	3 ^{ème}	4 ^{ème}	5 ^{ème}	6 ^{ème}	7 ^{ème}	8 ^{ème}	9 ^{ème}	10 ^{ème}	Classification du produit
3	7	7	B	1	3	2	1	A	A												
1 ^{er}	2 ^{ème}	3 ^{ème}	4 ^{ème}	5 ^{ème}	6 ^{ème}	7 ^{ème}	8 ^{ème}	9 ^{ème}	10 ^{ème}												

CLASSIFICATION SELON LA NORME EN 1125:2008

Comment lire la classification:

Catégorie d'utilisation (1^{er} caractère)

Un seul degré d'utilisation doit être utilisé:

- degré 3: utilisation très fréquent avec peu de propension à l'attention, avec possibilité d'incident ou usage impropre.

Durabilité (2^{ème} caractère)

Il ya deux degré de durabilité:

- degré 6: 100 000 cycles d'essai;
- degré 7: 200 000 cycles d'essai.

Masse de la porte (3^{ème} caractère)

Il y a 3 degrés de masse:

- degré 5: jusqu'à 100 kg;
- degré 6: jusqu'à 200 kg;
- degré 7: au-delà de 200 kg.

Conformité à l'utilisation sur les portes coupe-feu/contrôle des fumées (4^{ème} caractère)

Il y a 3 degrés:

- degré 0: pas approuvé pour les portes coupe-feu/contrôle des fumées;
- degré A: conforme à l'utilisation pour les portes avec contrôle des fumées;
- degré B: conforme à l'utilisation pour les portes coupe-feu/contrôle des fumées sur la base d'un essai conforme à la norme EN 1634-1.

Sécurité des personnes (5^{ème} caractère)

Un seul degré de sécurité pour la sécurité des personnes:

- degré 1: tous les dispositifs pour les sorties anti-panique doivent garantir la sécurité des personnes, et donc le degré maximum est indiqué aux fins de la présente norme.

Résistance à la corrosion (6^{ème} caractère)

Doivent être utilisés deux degrés de résistance à la corrosion spécifiés dans la norme EN 1670:2007:

- degré 3: 96 h (haute résistance);
- degré 4: 240 h (très haute résistance).

Sécurité des biens (7^{ème} caractère)

Doit être utilisé 1 degré pour la sécurité des biens:

- degré 2: un seul degré est applicable pour la sécurité des biens qui est considérée secondaire par rapport à la sécurité des personnes.

Débord de la barre horizontale (8^{ème} caractère)

Doivent être utilisés deux degrés de débord du dispositif:

- degré 1: débord jusqu'à 150 mm (débord majoré);
- degré 2: débord jusqu'à 100 mm (débord standard).

Type d'actionnement (9^{ème} caractère)

Doivent être utilisés deux types d'actionnement:

- type A: dispositif pour sortie de secours avec actionnement par barre à pousser (exemple EXUS, TWIST);
- type B: dispositif pour sorties de secours avec actionnement par barre par contact (exemple SLASH).

Champ d'application de la porte (10^{ème} caractère)

Doivent être utilisées trois catégories de champ d'application selon l'utilisation finale du dispositif pour les sorties de secours:

- catégorie A: porte à un vantail, porte à deux vantaux: vantail actif ou passif, ouverture poussante;
- catégorie B: seulement porte à un vantail, ouverture poussante;
- catégorie C: porte à deux vantaux, seulement vantail passif, ouverture poussante.

BANCS D'ESSAIS

Notre entreprise dispose de ses propres bancs d'essai et d'expérimentation pour garantir le maximum de qualité; de fiabilité et d'innovation au service de la clientèle.



PRESENTATION

Dispositifs pour sorties d'urgence (poignées d'urgence)

Ninz S.p.A., leader dans le domaine des portes coupe-feu, confirme encore une fois qu'elle va de l'avant, se projette dans l'avenir par une recherche continue vers des solutions techniques liée au design, en témoigne la nouvelle gamme de poignées et barres anti-panique.

Les poignées sont toutes marquées **CE** et certifiées selon la norme EN 179: 2008 entrée en vigueur le 1er janvier 2010 qui prévoit une série d'innovations substantielles, élargissant les exigences en terme de sécurité et facilité à l'ouverture.

Le Kit pensé pour vos besoins

Quand vous commandez des poignées M3, M3X, M3tir, M3Xtir, M14, M14X, HOT-CIL et HOT-CIL-X, indépendamment de la porte, elles vous sont proposées en KIT, idéal pour la distribution.

La présentation en KIT est l'assurance pour le client, le poseur et donc le client final de recevoir un système anti-panique complet et en tous points correspondant à la certification **CE**.

Certification et pièces de rechange

Vue l'importance de la conformité du dispositif certifié **CE**, il a été prêté une importance toute particulière aux pièces de rechange car elles font partie intégrante du système certifié selon la norme EN 179:2008. Seul un dispositif qui a des pièces de rechanges originales NINZ maintient son certificat **CE** et la garantie que le système conserve ses caractéristiques dans le temps.

A cet effet, toutes les notices de pose font état des indications pour la mise en œuvre, mais aussi d'un croquis éclaté de toutes les pièces du dispositif certifié pour toute commande éventuelle de pièce.



Poignées d'urgence M3 et M3tir

Poignée d'urgence pour serrure à larder - EN 179:2008

NINZ
FIRE DOORS

M3 ET M3tir EN PLASTIQUE NOIR

Description

Poignée pour sortie d'urgence:

- Réversible pour ouverture droite/gauche
- Applicable sur porte à un vantail ou vantail de service de porte à deux vantaux positionnées sur des sorties d'urgence
- Adaptée pour portes Rever/Univer/Proget et autres types de portes pour sorties d'urgence
- Les béquilles et les plaques sont en plastique noir, âme en acier pour les béquilles, les sous-plaques en acier galvanisé
- La serrure est de type anti-panique/coupe-feu pour cylindre à profil européen
- Cylindre double entrée en laiton nickelé + 3 clés
- Adapté aux portes jusqu'à 1350x2880 mm/vantail, masse jusqu'à 300 kg/vantail, tenue au feu jusqu'à EI₂120 et contrôle des fumées, débord poignée 67 mm

Emploi

Les poignées pour sortie d'urgence M3 et M3tir sont utilisées sur les portes destinées aux situations où les personnes sont habituées à utiliser les sorties de secours et leurs dispositifs d'ouverture et par des personnes habituées à utiliser les sorties d'urgence et leur quincaillerie, avec la très faible probabilité que se manifeste une situation de panique.

Fonctionnement

Avec la serrure fermée à clé, la porte peut être toujours ouverte côté poussant pour la M3 ou tirant pour la M3tir, alors qu'elle ne peut pas être ouverte dans le sens opposé.

VERSIONS DISPONIBLES

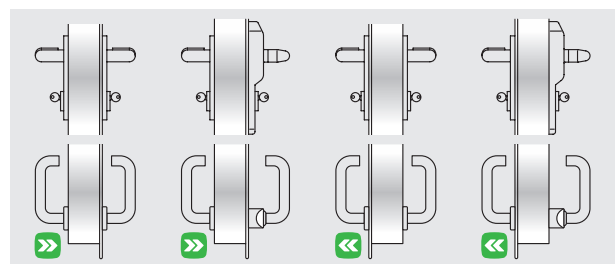

M3

M3 ELM/mt
M3 ELM/fs

M3tir

M3tir ELM/mt
M3tir ELM/fs

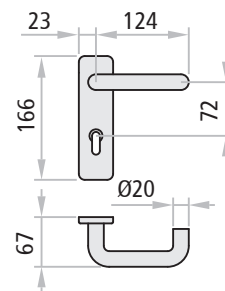
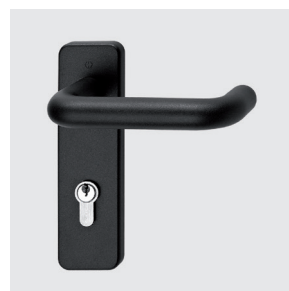

FOURNITURE AVEC LA PORTE

Pour vantail simple ou vantail actif de portes à deux vantaux:

Comprend (monté sur la porte): la serrure anti-panique entrée 65 mm et gâche.

Compris (dans emballage à part): 2 béquilles en plastique noir, 2 sous-plaque en acier galvanisé, 2 plaques (carters) en plastique noir, 1 carré dédoublé, 1 cylindre double entrée en laiton nickel standard avec 3 clés, vis de fixation, 1 pictogramme auto-collant (flèche verte), 1 notice de pose et d'entretien.

Versions disponibles: M3, M3 ELM/mt, M3 ELM/fs, M3tir, M3tir ELM/mt, M3tir ELM/fs.

Poignée électrique ELM: consulter les pages concernées.

VERSION KIT M3 OU M3tir (FOURNI A PART) SANS LA PORTE

KIT pour portes un vantail et vantail actif de portes à deux vantaux:

Compris (dans le KIT): 1 serrure anti-panique entrée 65 mm, 1 gâche, 2 béquilles en plastique noir, 2 sous-plaque en acier galvanisé, 2 plaques (carters) en plastique noir, 1 carré dédoublé, 1 cylindre double entrée en laiton nickel standard avec 3 clés, vis de fixation, 1 pictogramme auto-collant (flèche verte), 1 notice de pose et d'entretien.

Versions disponibles: M3, M3tir.

VARIANTES SUR DEMANDE

- Serrure anti-panique type MAC1 ou MAC3, (sauf pour portes Proget EI₂120 à 1 vantail), avec une fonction contrôle d'accès
- Serrure anti-panique 3 points de fermeture (seulement pour portes PROGET)
- Cylindres s'ouvrant ou sur organigramme

Poignées d'urgence M3X, M3Xs, M3Xtir et M3Xstir

Poignée d'urgence pour serrure à larder - EN 179:2008

NINZ
FIRE DOORS

M3X, M3Xtir EN ACIER INOX M3Xs, M3Xstir VERSION SERTOS (SEULEMENT POUR PORTES PROGET)

Description

Poignée pour sortie d'urgence:

- Réversible pour ouverture droite/gauche
- Applicable sur porte à un vantail ou vantail de service de porte à deux vantaux positionnées sur des sorties d'urgence
- Adaptée pour portes Rever/Univer/Proget et autres types de portes pour sorties d'urgence
- Les béquilles et les plaques sont en acier inox brossé AISI 304, les sous-plaques en acier galvanisé
- La serrure est de type anti-panique/coupe-feu pour cylindre à profil européen
- Cylindre double entrée en laiton nickelé + 3 clés
- Adapté aux portes jusqu'à 1350x2880 mm/vantail, masse jusqu'à 300 kg/vantail, tenue au feu jusqu'à EI₂120 et contrôle des fumées, débord poignée 67 mm
- M3Xs et M3Xstir in Sertos version

Emploi

Les poignées pour sortie d'urgence M3X, M3Xs, M3Xtir et M3Xstir sont utilisées sur les portes destinées aux situations où les personnes sont habituées à utiliser les sorties de secours et leurs dispositifs d'ouverture et par des personnes habituées à utiliser les sorties d'urgence et leur quincaillerie, avec la très faible probabilité que se manifeste une situation de panique.

Fonctionnement

Avec la serrure fermée à clé, la porte peut être toujours ouverte côté poussant pour la M3X-M3Xs ou tirant pour la M3Xtir-M3Xstir, alors qu'elle ne peut pas être ouverte dans le sens opposé.

VERSIONS DISPONIBLES

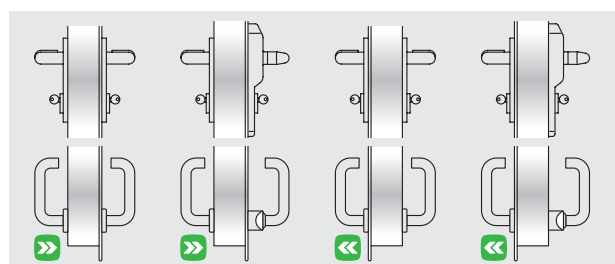

M3X M3Xs M3X ELM/mt M3X ELM/fs M3Xtir M3Xstir M3Xtir ELM/mt M3Xtir ELM/fs

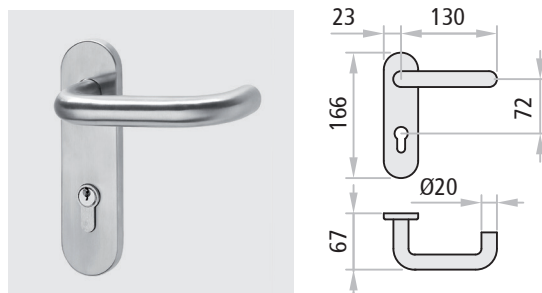

FOURNITURE AVEC LA PORTE

Pour vantail simple ou vantail actif de portes à deux vantaux:

Comprend (monté sur la porte): la serrure anti-panique entrée 65 mm et gâche.

Compris (dans emballage à part): 2 béquilles en inox, 2 sous-plaque en acier galvanisé, 2 plaques (carter) en inox, 1 carré dédoublé, 1 cylindre double entrée en laiton nickel standard avec 3 clés, vis de fixation, 1 pictogramme auto-collant (flèche verte), 1 notice de pose et d'entretien.

Versions disponibles: M3X, M3Xs, M3Xstir, M3X ELM/mt, M3X ELM/fs, M3Xtir, M3Xtir ELM/mt, M3Xtir ELM/fs.

Poignée électrique ELM: consulter les pages concernées.

VERSION KIT M3X-M3Xs OU M3Xtir-M3Xstir (FOURNI A PART SANS LA PORTE)

KIT pour portes un vantail et vantail actif de portes à deux vantaux:

Compris (dans le KIT): 1 serrure anti-panique entrée 65 mm, 1 gâche, 2 béquilles en inox, 2 sous-plaque en acier galvanisé, 2 plaques (carter) en inox, 1 carré dédoublé, 1 cylindre double entrée en laiton nickel standard avec 3 clés, vis de fixation, 1 pictogramme auto-collant (flèche verte), 1 notice de pose et d'entretien.

Versions disponibles: M3X, M3Xs, M3Xtir, M3Xstir.

VARIANTES SUR DEMANDE

- Serrure anti-panique type MAC1 ou MAC3, (sauf pour portes Proget EI₂120 à 1 vantail), avec une fonction contrôle d'accès
- Serrure anti-panique 3 points de fermeture (seulement pour portes PROGET)
- Cylindres s'ouvrant ou sur organigramme

Paramètres des performances de la poignée "Sertos" selon la norma EN 1906

EN 1906 - Norme européenne pour poignée de porte

La norme européenne EN 1906 définit les paramètres de performance des poignées de porte

La certification EN 1906 exige une classification des performances sur 8 critères

Béquille SERTOS	1	2	3	4	5	6	7	8
Résultats d'essais	Catégorie d'utilisation	Cycles d'essai - endurance	Masse de porte	Résistance au feu	Sécurité des personnes	Résistance à la corrosion	Sécurité des biens	Type d'opération
Niveau de performance en valeur: GRADE	4	7	Néant	D1	1	5	0	A

Certifications

Poignée d'urgence pour serrure à larder - EN 179:2008



CERTIFICATION M3, M3X

Adapté pour porte à un vantail et vantail actif de portes à deux vantaux dimensions jusqu'à 1350x2880 mm/vantail, masse jusqu'à 300 kg/vantail.

CE	
Dénomination	DISPOSITIF POUR SORTIE D'URGENCE M3, M3X
Fabricant	Ninz S.p.A. Corso Trento, 2/A I-38061 ALA (TN)/ITALIA
Année d'application du marquage	10
N° et année de la norme	EN 179:2008
Organisme certificateur	0425
N° du certificat CE	0425-CPR-002147
Classification	3 7 7 B 1 4 4 2 A A

- 1^{er} Catégorie usage intensif
- 2^{ème} Durabilité 200.000 cycles
- 3^{ème} Masse de la porte au-delà de 200 kg
- 4^{ème} Adapté aux portes coupe-feu/contrôle des fumées
- 5^{ème} Sécurité, adapté aux voies d'évacuation
- 6^{ème} Haute résistance à la corrosion 240 h
- 7^{ème} Sécurité des biens 1000 N
- 8^{ème} Débord de la poignée jusqu'à 100 mm
- 9^{ème} Type d'actionnement de la béquille
- 10^{ème} Adapté à portes à un et deux vantaux

CERTIFICATION M3tir, M3Xtir

Adapté pour porte à un vantail et vantail actif de portes à deux vantaux avec vantail passif sans dispositif d'urgence ou anti-panique dimensions jusqu'à 1350x2880 mm/vantail, masse jusqu'à 300 kg/vantail.

CE	
Dénomination	DISPOSITIF POUR SORTIE D'URGENCE M3tir, M3Xtir
Fabricant	Ninz S.p.A. Corso Trento, 2/A I-38061 ALA (TN)/ITALIA
Année d'application du marquage	10
N° et année de la norme	EN 179:2008
Organisme certificateur	0425
N° du certificat CE	0425-CPR-002149
Classification	3 7 7 B 1 3 4 2 A D

- 1^{er} Catégorie usage intensif
- 2^{ème} Durabilité 200.000 cycles
- 3^{ème} Masse de la porte au-delà de 200 kg
- 4^{ème} Adapté aux portes coupe-feu/contrôle des fumées
- 5^{ème} Sécurité, adapté aux voies d'évacuation
- 6^{ème} Haute résistance à la corrosion 96 h
- 7^{ème} Sécurité des biens 1000 N
- 8^{ème} Débord de la poignée jusqu'à 100 mm
- 9^{ème} Type d'actionnement de la béquille
- 10^{ème} Adapté à portes à un vantail, ouverture à tirer

ICIM S.p.A. - Identification number: 0425
Piazza Don Enrico Mapelli, 75 - 20099 Sesto San Giovanni (MI) - ITALY

Certificato di costanza delle prestazioni
Certificate of constancy of performance

Certificato N. **0425 - CPR - 002147**
Certificate No.

In conformità al Regolamento 305/2011/UE del Parlamento Europeo e del Consiglio del 9 marzo 2011 (Regolamento Prodotti da Costruzione o CPR), questo certificato si applica al prodotto da costruzione.
In compliance with Regulation 305/2011/UE of the European Parliament and of the Council of 9 March 2011 (the Construction Products Certification or CPR), this certificate applies to the construction product.

Dispositivi per uscite di emergenza azionate mediante maniglia a leva o piastra a spinta
Emergency exit devices operated by a lever handle or push pad

SERIE / SERIES: **M3, M3X**
MODELLI / MODELS: **See annex**

Caratteristiche: vedi Allegato / Characteristics: see Annex
IMMESSO SUL MERCATO CON IL NOME O IL MARCHIO DI
PLACED ON THE MARKET UNDER THE NAME OR TRADE MARK OF

NINZ S.p.A.

SEDE LEGALE / HEAD OFFICE: **Corso Trento, 2/A 38061 ALA (TN) - IT**
UNITÀ OPERATIVA / PRODUCTION UNIT: **Corso Trento, 2/A 38061 ALA (TN) - IT**

Questo certificato attesta che tutte le disposizioni riguardanti la valutazione e la verifica della costanza della prestazione e le prestazioni descritte nell'Allegato ZA della norma.
This certificate attests that all provisions concerning the assessment and verification of constancy of performance and the performances described in Annex ZA of the standard

EN 179:2008

nell'ambito del sistema 1 di cui al presente certificato vengono applicati e che il controllo di produzione in fabbrica condotto dal produttore è validato al fine di garantirne la
under system 1 set out in this certificate are applied and that the factory production control conducted by the manufacturer is assessed to ensure the

COSTANZA DELLA PRESTAZIONE DEL PRODOTTO DA COSTRUZIONE
CONSTANCY OF PERFORMANCE OF THE CONSTRUCTION PRODUCT

Questo certificato è stato emesso per la prima volta il 12/03/2010 e ha validità sino a che la norma armonizzata, il prodotto da costruzione, i metodi ACVP o le condizioni di produzione nello stabilimento non subiscano modifiche significative, o sino a che non venga sospeso o ritirato dall'organismo di certificazione notificato ICIM S.p.A.
This certificate was first issued on 12/03/2010 and will remain valid as long as neither the harmonized standard, the construction product, the ACVP methods nor the manufacturing conditions in the plant are modified significantly, unless suspended or withdrawn by the notified product certification body ICIM S.p.A.

Il presente Certificato è da ritenersi valido solo se accompagnato dal relativo Allegato / This Certificate is valid only with the relative Annex

ICIM S.p.A.
 EMISSIONE / ISSUE
12/03/2020

ICIM S.p.A. - Piazza Don Enrico Mapelli, 75 - 20099 Sesto San Giovanni (MI)

ICIM S.p.A. - Identification number: 0425
Piazza Don Enrico Mapelli, 75 - 20099 Sesto San Giovanni (MI) - ITALY

Certificato di costanza delle prestazioni
Certificate of constancy of performance

Certificato N. **0425 - CPR - 002149**
Certificate No.

In conformità al Regolamento 305/2011/UE del Parlamento Europeo e del Consiglio del 9 marzo 2011 (Regolamento Prodotti da Costruzione o CPR), questo certificato si applica al prodotto da costruzione.
In compliance with Regulation 305/2011/UE of the European Parliament and of the Council of 9 March 2011 (the Construction Products Certification or CPR), this certificate applies to the construction product.

Dispositivi per uscite di emergenza azionate mediante maniglia a leva o piastra a spinta
Emergency exit devices operated by a lever handle or push pad

SERIE / SERIES: **HOT-CL, HOT-CIL-X M3 tir, M3X tir**
MODELLI / MODELS: **See annex**

Caratteristiche: vedi Allegato / Characteristics: see Annex
IMMESSO SUL MERCATO CON IL NOME O IL MARCHIO DI
PLACED ON THE MARKET UNDER THE NAME OR TRADE MARK OF

NINZ S.p.A.

SEDE LEGALE / HEAD OFFICE: **Corso Trento, 2/A 38061 ALA (TN) ITALY**
UNITÀ OPERATIVA / PRODUCTION UNIT: **Corso Trento, 2/A 38061 ALA (TN) ITALY**

Questo certificato attesta che tutte le disposizioni riguardanti la valutazione e la verifica della costanza della prestazione e le prestazioni descritte nell'Allegato ZA della norma.
This certificate attests that all provisions concerning the assessment and verification of constancy of performance and the performances described in Annex ZA of the standard

EN 179:2008

nell'ambito del sistema 1 di cui al presente certificato vengono applicati e che il controllo di produzione in fabbrica condotto dal produttore è validato al fine di garantirne la
under system 1 set out in this certificate are applied and that the factory production control conducted by the manufacturer is assessed to ensure the

COSTANZA DELLA PRESTAZIONE DEL PRODOTTO DA COSTRUZIONE
CONSTANCY OF PERFORMANCE OF THE CONSTRUCTION PRODUCT

Questo certificato è stato emesso per la prima volta il 28/04/2010 e ha validità sino a che la norma armonizzata, il prodotto da costruzione, i metodi ACVP o le condizioni di produzione nello stabilimento non subiscano modifiche significative, o sino a che non venga sospeso o ritirato dall'organismo di certificazione notificato ICIM S.p.A.
This certificate was first issued on 28/04/2010 and will remain valid as long as neither the harmonized standard, the construction product, the ACVP methods nor the manufacturing conditions in the plant are modified significantly, unless suspended or withdrawn by the notified product certification body ICIM S.p.A.

Il presente Certificato è da ritenersi valido solo se accompagnato dal relativo Allegato / This Certificate is valid only with the relative Annex

ICIM S.p.A.
 Direttore Tecnico
 EMISSIONE / ISSUE
15/12/2016

ICIM S.p.A. - Piazza Don Enrico Mapelli, 75 - 20099 Sesto San Giovanni (MI)

Poignée d'urgence HOT-CIL

Poignée d'urgence pour serrure à larder - EN 179:2008

NINZ
FIRE DOORS

HOT-CIL EN PLASTIQUE NOIR

Description

Béquille et bouton fixe pour sortie d'urgence, en particulier pour les chambres d'hôtel:

- Réversible pour ouverture droite ou gauche
- Normalement pour portes à un vantail ou vantail actif de portes à deux vantaux, même si sur l'actif d'une porte à 2 vantaux, le passif demeure normalement fermé et s'ouvre par le levier de la serrure (019)
- Adapté à des portes Rever/Univer/Proget et autres types de portes pour issues de secours tirantes
- La béquille, le bouton fixe et les plaques sont en plastique noir, l'âme de la béquille en acier, les sous-plaques en acier galvanisé
- La serrure est de type anti-panique/coupe-feu à tirer pour cylindre à profil européen
- Cylindre double entrée sur organigramme avec bouton tournant côté tirant, nickel avec 3 clés
- Adapté aux portes jusqu'à 1350x2880 mm/vantail, masse jusqu'à 300 kg/vantail, tenue au feu jusqu'à EI₂120 et contrôle des fumées, débord poignée 67 mm

Emploi

La béquille pour sortie d'urgence HOT-CIL est utilisée sur les portes destinées aux situations où les personnes sont habituées à utiliser les sorties de secours et leurs dispositifs d'ouverture et par des personnes habituées à utiliser les sorties d'urgence et leur quincaillerie, avec la très faible probabilité que se manifeste une situation de panique.

Fonctionnement

Côté poussant la porte ne peut s'ouvrir qu'avec la clé, alors que côté tirant elle peut toujours être ouverte avec la poignée, même si elle est fermée à clé. La serrure est munie de deux verrous qui sortent en activant la clé ou le bouton tournant.

VERSIONS DISPONIBLES

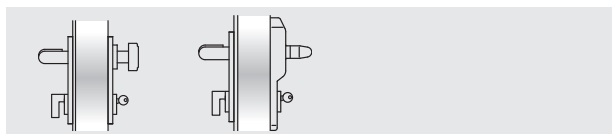

HOT-CIL

HOT-CIL ELM/mt

HOT-CIL ELM/fs

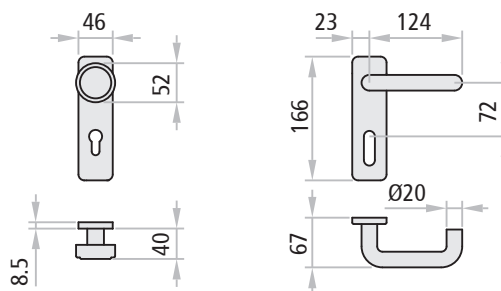

FOURNITURE AVEC LA PORTE

Pour vantail simple ou vantail actif de portes à deux vantaux: le passif demeure normalement fermé et s'ouvre par le levier de la serrure (019):

Comprend (monté sur la porte): la serrure anti-panique entrée 65 mm et gâche.

Compris (dans emballage à part): 1 béquille + 1 bouton fixe en plastique noir, 2 sous-plaque en acier galvanisé, 2 plaques (carters) en plastique noir, 1 carré passant, 1 cylindre simple entrée sur organigramme en laiton nickel avec bouton tournant côté tirant + 3 clés et vis de fixation, 1 pictogramme auto-collant (flèche verte), 1 notice de pose et d'entretien.

Versions disponibles: HOT-CIL, HOT-CIL ELM/mt; HOT-CIL ELM/fs.

Poignée électrique ELM: consulter les pages concernées.

VERSION KIT HOT-CIL (FOURNI A PART SANS LA PORTE)

Pour vantail simple ou vantail actif de portes à deux vantaux: le passif demeure normalement fermé et s'ouvre par le levier de la serrure (019):

Compris (dans le KIT): 1 serrure anti-panique entrée 65 mm, 1 insert de gâche, 1 béquille + 1 bouton fixe en plastique noir, 2 sous-plaque en acier galvanisé, 2 plaques (carters) en plastique noir, 1 carré passant, 1 cylindre simple entrée sur organigramme en laiton nickel avec bouton tournant côté tirant + 3 clés et vis de fixation, 1 pictogramme auto-collant (flèche verte), 1 notice de pose et d'entretien.

Versions disponibles: HOT-CIL.

Poignée d'urgence HOT-CIL-X

Poignée d'urgence pour serrure à larder - EN 179:2008

NINZ
FIRE DOORS

HOT-CIL-X EN ACIER INOX

Description

Béquille et bouton fixe pour sortie d'urgence, en particulier pour les chambres d'hôtel:

- Réversible pour ouverture droite ou gauche
- Normalement pour portes à un vantail ou vantail actif de portes à deux vantaux, même si sur l'actif d'une porte à 2 vantaux, le passif demeure normalement fermé et s'ouvre par le levier de la serrure (019)
- Adapté à des portes Rever/Univer/Proget et autres types de portes pour issues de secours à tirer
- La béquille, le bouton fixe et les plaques sont en acier inox brossé AISI 304, les sous-plaques en acier galvanisé
- La serrure est de type anti-panique coupe-feu à tirer pour cylindre à profil européen
- Cylindre double entrée sur organigramme avec bouton tournant côté tirant, nickel avec 3 clés
- Adapté aux portes jusqu'à 1350x2880 mm/vantail, masse jusqu'à 300 kg/vantail, tenue au feu jusqu'à EI₂120 et contrôle des fumées, débord poignée 67 mm

Emploi

La béquille pour sortie d'urgence HOT-CIL-X est utilisée sur les portes destinées aux situations où les personnes sont habituées à utiliser les sorties de secours leurs dispositifs d'ouverture et par des personnes habituées à utiliser les sorties d'urgence et leur quincaillerie, avec la très faible probabilité que se manifeste une situation de panique.

Fonctionnement

Côté poussant la porte ne peut s'ouvrir qu'avec la clé, alors que côté tirant elle peut toujours être ouverte avec la poignée, même si elle est fermée à clé. La serrure est munie de deux verrous qui sortent en activant la clé ou le bouton tournant.

VERSIONS DISPONIBLES

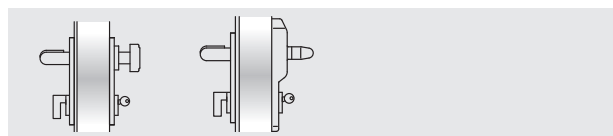

HOT-CIL-X HOT-CIL-X ELM/mt
HOT-CIL-X ELM/fs

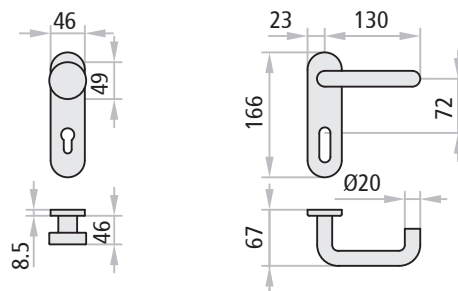

FOURNITURE AVEC LA PORTE

Pour vantail simple ou vantail actif de portes à deux vantaux: le passif demeure normalement fermé et s'ouvre par le levier de la serrure (019):

Comprend (monté sur la porte): la serrure anti-panique entrée 65 mm et gâche.

Compris (dans emballage à part): 1 béquille + 1 bouton fixe en inox brossé, 2 sous-plaque en acier galvanisé, 2 plaques (carters) en inox, 1 carré passant, 1 cylindre simple entrée sur organigramme en laiton nickel avec bouton tournant côté tirant + 3 clés et vis de fixation, 1 pictogramme auto-collant (flèche verte), 1 notice de pose et d'entretien.

Versions disponibles: HOT-CIL-X, HOT-CIL-X ELM/mt, HOT-CIL-X ELM/fs.

Poignée électrique ELM: consulter les pages concernées.

VERSION KIT HOT-CIL-X (FOURNI A PART SANS LA PORTE)

Pour vantail simple ou vantail actif de portes à deux vantaux: le passif demeure normalement fermé et s'ouvre par le levier de la serrure (019):

Compris (dans le KIT): 1 serrure anti-panique entrée 65 mm, 1 insert de gâche, 1 béquille + 1 bouton fixe en inox brossé, 2 sous-plaque en acier galvanisé, 2 plaques (carters) en inox brossé, 1 carré passant, 1 cylindre simple entrée sur organigramme en laiton nickel avec bouton tournant côté tirant + 3 clés et vis de fixation, 1 pictogramme auto-collant (flèche verte), 1 notice de pose et d'entretien.

Versions disponibles: HOT-CIL-X.

Certifications

Poignée d'urgence pour serrure à larder - EN 179:2008



CERTIFICATION HOT-CIL, HOT-CIL-X

Adapté pour porte à un vantail et vantail actif de portes à deux vantaux avec vantail passif sans dispositif d'urgence ou anti-panique dimensions jusqu'à 1350x2880 mm/vantail, masse jusqu'à 300 kg/vantail.

Dénomination	DISPOSITIF POUR SORTIE D'URGENCE HOT-CIL, HOT-CIL-X
Fabricant	Ninz S.p.A. Corso Trento, 2/A I-38061 ALA (TN)/ITALIA
Année d'application du marquage	10
N° et année de la norme	EN 179:2008
Organisme certificateur	0425
N° du certificat	0425-CPR-002149
Classification	3 7 7 B 1 4 4 2 A D

- 1^{er} Catégorie usage intensif
- 2^{ème} Durabilité 200.000 cycles
- 3^{ème} Masse de la porte au-delà de 200 kg
- 4^{ème} Adapté aux portes coupe-feu/contrôle des fumées
- 5^{ème} Sécurité, adapté aux voies d'évacuation
- 6^{ème} Haute résistance à la corrosion 240 h
- 7^{ème} Sécurité des biens 1000 N
- 8^{ème} Débord de la poignée jusqu'à 100 mm
- 9^{ème} Type d'actionnement de la béquille
- 10^{ème} Adapté à portes à un vantail, ouverture à tirer

ICIM S.p.A. - Identification number: 0425
Piazza Don Enrico Mapelli, 75 - 20099 Sesto San Giovanni (MI) - ITALY

Certificato di costanza delle prestazioni Certificate of constancy of performance

Certificato N. **0425 - CPR - 002149**
Certificate No.

In conformità al Regolamento 305/2011/UE del Parlamento Europeo e del Consiglio del 9 marzo 2011 (Regolamento Prodotti da Costruzione o CPR), questo certificato si applica al prodotto da costruire.
In compliance with Regulation 305/2011/UE of the European Parliament and of the Council of 9 March 2011 (the Construction Products Certification or CPR), this certificate applies to the construction product.

**Dispositivi per uscite di emergenza azionati mediante maniglia a leva o piastra a spinta
Emergency exit devices operated by a lever handle or push pad**

SERIE / SERIES: HOT-CIL, HOT-CIL-X
MODELLO / MODELS: M3 tir, M3X tir
See annex

Caratteristiche: vedi Allegato / Characteristics: see Annex

**IMMESSO SUL MERCATO CON IL NOME O IL MARCHIO DI
PLACED ON THE MARKET UNDER THE NAME OR TRADE MARK OF**
NINZ S.p.A.

SEDE LEGALE / HEAD OFFICE: Corso Trento, 2/A 38061 ALA (TN) ITALY
UNITÀ OPERATIVA / PRODUCTION UNIT: Corso Trento, 2/A 38061 ALA (TN) ITALY

Questo certificato attesta che tutte le disposizioni riguardanti la valutazione e la verifica della costanza della prestazione e le prestazioni descritte nell'allegato ZA della norma.
This certificate attests that all provisions concerning the assessment and verification of constancy of performance and the performances described in Annex ZA of the standard

EN 179:2008

nell'ambito del sistema 1 di cui al presente certificato vengono applicati e che il controllo di produzione in fabbrica condotto dal produttore è valutato al fine di garantire la
under system 1 set out in this certificate are applied and that the factory production control conducted by the manufacturer is assessed to ensure the

**COSTANZA DELLA PRESTAZIONE DEL PRODOTTO DA COSTRUZIONE
CONSTANCY OF PERFORMANCE OF THE CONSTRUCTION PRODUCT**

Questo certificato è stato emesso per la prima volta il 28/04/2010 e ha validità sino a che la norma armonizzata, il prodotto da costruire, i metodi ACVP o le condizioni di produzione nello stabilimento non subiscano modifiche significative, o sino a che non venga sospeso o ritirato dall'organismo di certificazione notificato ICIM S.p.A.
This certificate was first issued on 28/04/2010 and will remain valid as long as neither the harmonized standard, the construction product, the ACVP methods nor the manufacturing conditions in the plant are modified significantly, unless suspended or withdrawn by the notified product certification body ICIM S.p.A.

Il presente Certificato è da ritenersi valido solo se accompagnato dal relativo Allegato / This Certificate is valid only with the relative Annex

ICIM S.p.A.
Direttore Tecnico

EMISSIONE / ISSUE
15/12/2016

ICIM S.p.A. - Piazza Don Enrico Mapelli, 75 - 20099 Sesto San Giovanni (MI)

DISPOSITIFS

Poignée d'urgence (crémone pompier) M14

Poignée d'urgence pour serrure à larder - EN 179:2008

NINZ
FIRE DOORS

M14 EN PLASTIQUE NOIR

Description

Béquille pour sortie d'urgence (fonction crémone pompier):

- Réversible pour ouverture droite/gauche
- Applicable sur vantail passif de porte à deux vantaux positionnées sur des sorties d'urgence
- Adaptée pour portes Rever/Univer/Proget et autres types de portes pour sorties d'urgence
- La béquille et la plaque sont en plastique noir, âme en acier pour la béquille, la sous-plaque en acier galvanisé (avec contre-plaque de fixation en cas de porte Rever)
- La serrure pour vantail passif est de type anti-panique/ coupe-feu, elle agit sur la crémone haute et basse et garantit une fermeture automatique
- Adapté aux portes jusqu'à 1350x2880 mm/vantail, masse jusqu'à 300 kg/vantail, tenue au feu jusqu'à EI₂120 et contrôle des fumées, débord poignée 67 mm

Emploi

La béquille pour sortie d'urgence M14 est utilisée sur les portes destinées aux situations où les personnes sont habituées à utiliser les sorties de secours et leurs dispositifs d'ouverture et par des personnes habituées à utiliser les sorties d'urgence et leur quincaillerie, avec la très faible probabilité que se manifeste une situation de panique. Le vantail actif doit lui aussi être muni d'un dispositif anti-panique ou d'urgence.

Fonctionnement

La M14 dispositif d'urgence, fonctionne si elle est associée à un deuxième dispositif anti-panique ou d'urgence sur le vantail actif et ne prévoit pas d'organe de manœuvre à l'extérieur. Ouverture toujours possible en agissant sur la poignée qui interagit sur les tringles haute et basse et en même temps sur le pêne de la serrure du vantail actif, libérant de ce fait l'ouverture des 2 vantaux.

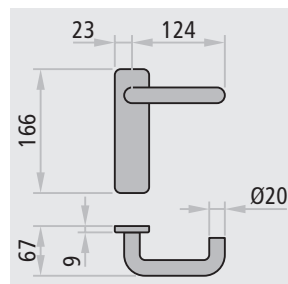

version pour porte Univer/Proget

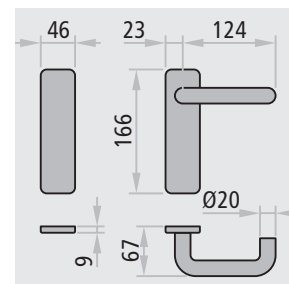

version pour porte Rever

FOURNI AVEC LA PORTE

Pour vantail passif de portes à deux vantaux:

Comprend (monté sur la porte): la serrure anti-panique pour vantail passif entrée 80 mm les tringles verticales, le dispositif de gâche haute. *Compris (dans emballage à part):* 1 béquille en plastique noir avec sous-plaque en acier galvanisé et plaque (carter) aveugles en plastique noir, 1 carré, 1 gâche de sol, 1 bras accompagnateur (pour porte coupe-feu), vis de fixation, 1 pictogramme auto-collant (flèche verte), 1 notice de pose et d'entretien.

VERSION KIT M14 (FOURNI A PART SANS LA PORTE)

KIT pour vantail passif de portes à deux vantaux:

Indiquer dans la commande le type de portes REVER, UNIVER ou PROGET. *Compris (dans le KIT):* 1 serrure anti-panique pour vantail passif entrée 80 mm, 1 béquille en plastique noir avec sous-plaque en acier galvanisé et plaque (carter) aveugles en plastique noir (plus contre-plaque en cas de porte Rever), 1 carré, 1 gâche de sol, 1 dispositif haut (pour porte Rever seulement), 1 bras accompagnateur (exclues les portes Rever), vis de fixation, 1 pictogramme auto-collant (flèche verte), 1 notice de pose et d'entretien.



M3-M14: issue de secours à 2 vantaux répondant conformément à la norme EN 179



EXUS® LP-M14: issue de secours à 2 vantaux ou porte classé anti-panique 1 vantail répondant conformément à la norme EN 1125 et EN 179

Poignée d'urgence (crémone pompier) M14X, M14Xs



Poignée d'urgence pour serrure à larder - EN 179:2008

M14X EN ACIER INOX - M14Xs VERSION SERTOS

Description

Béquille pour sortie d'urgence (fonction crémone pompier):

- Réversible pour ouverture droite/gauche
- Applicable sur vantail passif de porte à deux vantaux positionnées sur des sorties d'urgence
- Adaptée pour portes Rever/Univer/Proget et autres types de portes pour sorties d'urgence
- La béquille et la plaque sont en acier inox brossé AISI 304, la sous-plaque en acier galvanisé (avec contre-plaque de fixation en cas de porte Rever)
- La serrure pour vantail passif est de type anti-panique/ coupe-feu, elle agit sur la crémone haute et basse et garantit une fermeture automatique
- Adapté aux portes jusqu'à 1350x2880 mm/vantail, masse jusqu'à 300 kg/vantail, tenue au feu jusqu'à EI₂120 et contrôle des fumées, débord poignée 67 mm

Emploi

La béquille pour sortie d'urgence M14X est utilisée sur les portes destinées aux situations où les personnes sont habituées à utiliser les sorties de secours et leurs dispositifs d'ouverture et par des personnes habituées à utiliser les sorties d'urgence et leur quincaillerie, avec la très faible probabilité que se manifeste une situation de panique. Le vantail actif doit lui aussi être muni d'un dispositif anti-panique ou d'urgence.

Fonctionnement

La M14X dispositif d'urgence, fonctionne si elle est associée à un deuxième dispositif anti-panique ou d'urgence sur le vantail actif et ne prévoit pas d'organe de manœuvre à l'extérieur. Ouverture toujours possible en agissant sur la poignée qui interagit sur les tringles haute et basse et en même temps sur le pêne de la serrure du vantail actif, libérant de ce fait l'ouverture des 2 vantaux.

CERTIFICATION M14-M14X

Pour vantail passif de porte à 2 vantaux dimensions jusqu'à 1350x2880 mm/vantail, masse jusqu'à 300 kg/vantail

Dénomination	DISPOSITIF POUR SORTIE D'URGENCE M14-M14X
Fabricant	Ninz S.p.A. Corso Trento, 2/A I-38061 ALA (TN)/ITALIA
Année d'application du marquage	10
N° et année de la norme	EN 179:2008
Organisme certificateur	0425
N° du certificat	0425-CPR-002148
Classification	3 7 7 B 1 4 4 2 A C

- 1^{er} Catégorie usage intensif
- 2^{ème} Durabilité 200.000 cycles
- 3^{ème} Masse de la porte au-delà de 200 kg
- 4^{ème} Adapté aux portes coupe-feu/contrôle des fumées
- 5^{ème} Sécurité, adapté aux voies d'évacuation
- 6^{ème} Haute résistance à la corrosion 240 h
- 7^{ème} Sécurité des biens 1000 N
- 8^{ème} Débord de la poignée 100 mm max
- 9^{ème} Type d'actionnement de la béquille
- 10^{ème} Adapté pour vantail passif portes à 2 vantaux

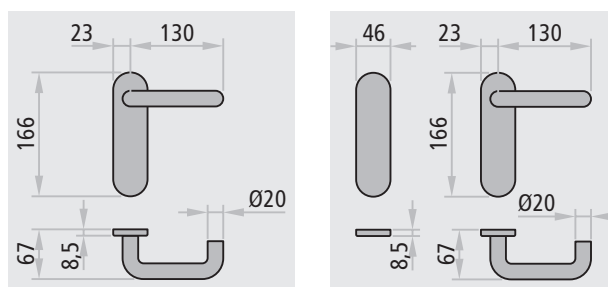

version pour porte Univer/Proget

version pour porte Rever

FOURNI AVEC LA PORTE

Pour vantail passif de portes à deux vantaux:

Comprend (monté sur la porte): la serrure anti-panique pour vantail passif entrée 80 mm les tringles verticales, le dispositif en partie haute. *Compris (dans emballage à part):* 1 béquille en inox brossé avec sous-plaque en acier galvanisé et plaque (carter) aveugles en inox brossé, 1 carré, 1 gâche de sol, 1 bras accompagnateur (pour porte coupe-feu), vis de fixation, 1 pictogramme auto-collant (flèche verte), 1 notice de pose et d'entretien.

Versions disponibles: M14X, M14Xs.

VERSION KIT (FOURNI A PART SANS LA PORTE)

KIT pour vantail passif de portes à deux vantaux:

Indiquer dans la commande le type de portes REVER, UNIVER ou PROGET. *Compris (dans le KIT):* 1 serrure anti-panique pour vantail passif entrée 80 mm, 1 béquille en inox brossé avec sous-plaque en acier galvanisé et plaque (carter) aveugles en inox brossé (plus contre-plaque en cas de porte Rever), 1 carré, 1 gâche de sol, 1 dispositif haut (pour porte Rever seulement), 1 bras accompagnateur (exclues les portes Rever), vis de fixation, 1 pictogramme auto-collant (flèche verte), 1 notice de pose et d'entretien.

Versions disponibles: M14X, M14Xs.

ICIM S.p.A. - Identification number: 0425
Piazza Don Enrico Mapelli, 75 - 20099 Sesto San Giovanni (MI) - ITALY

Certificato di costanza delle prestazioni
Certificate of constancy of performance

Certificato N. **0425 - CPR - 002148**
Certificate No.

In conformità al Regolamento 305/2011/UE del Parlamento Europeo e del Consiglio del 9 marzo 2011 (Regolamento Prodotti da Costruzione o CPR), questo certificato si applica al prodotto da costruzione.
In compliance with Regulation 305/2011/UE of the European Parliament and of the Council of 9 March 2011 (the Construction Products Certification or CPR), this certificate applies to the construction product.

Dispositivi per uscite di emergenza azionati mediante maniglia a leva o piastra a spinta
Emergency exit devices operated by a lever handle or push pad

SERIE / SERIES **M14, M14X**
MODELLI / MODELS See annex

Caratteristiche: vedi Allegato / Characteristics: see Annex
IMMESSO SUL MERCATO CON IL NOME O IL MARCHIO DI PLACED ON THE MARKET UNDER THE NAME OR TRADE MARK OF

NINZ S.p.A.

SEDE LEGALE / HEAD OFFICE **Corso Trento, 2/A 38061 ALA (TN) - IT**
UNITÀ OPERATIVA / PRODUCTION UNIT **Corso Trento, 2/A 38061 ALA (TN) - IT**

Questo certificato attesta che tutte le disposizioni riguardanti la valutazione e la verifica della costanza della prestazione e le prestazioni descritte nell'allegato ZA della norma.
This certificate attests that all provisions concerning the assessment and verification of constancy of performance and the performances described in Annex ZA of the standard

EN 179:2008
nell'ambito del sistema 1 di cui al presente certificato vengono applicati e che il controllo di produzione in fabbrica condotto dal produttore è valido al fine di garantire la
under system 1 set out in this certificate are applied and that the factory production control conducted by the manufacturer is assessed to ensure the

COSTANZA DELLA PRESTAZIONE DEL PRODOTTO DA COSTRUZIONE
CONSTANCY OF PERFORMANCE OF THE CONSTRUCTION PRODUCT

Questo certificato è stato emesso per la prima volta il 12/03/2010 e ha validità sino a che la norma armonizzata, il prodotto da costruzione, i metodi ACVP o le condizioni di produzione nello stabilimento non subiscano modifiche significative, o sino a che non venga sospeso o ritirato dall'organismo di certificazione notificato ICIM S.p.A.
This certificate was first issued on 12/03/2010 and will remain valid as long as neither the harmonized standard, the construction product, the ACVP methods nor the manufacturing conditions in the plant are modified significantly, unless suspended or withdrawn by the notified product certification body ICIM S.p.A.

Il presente Certificato è da ritenersi valido solo se accompagnato dal relativo Allegato / This Certificate is valid only with the relative Annex

ICIM S.p.A.

EMISSIONE / ISSUE
12/03/2020

ICIM S.p.A. - Piazza Don Enrico Mapelli, 75 - 20099 Sesto San Giovanni (MI)

DISPOSITIFS

EXUS[®]

EXUS[®]



PRESENTATION

Barres anti-panique EXUS®

Ninz S.p.A., leader dans le domaine des portes coupe-feu, confirme encore une fois qu'elle va de l'avant, se projette dans l'avenir par une recherche continue vers des solutions techniques liées au design, en témoigne la nouvelle gamme de barres anti-panique EXUS®.

Le Kit pensé pour vos besoins

Quand vous commandez des barres anti-paniques **EXUS®** indépendamment de la porte, elles vous sont proposées en KIT, idéal pour la distribution.

La présentation en KIT est l'assurance pour le client, le poseur et donc le client final de recevoir un système anti-panique complet et en tous points correspondant à la certification **CE**.

Finitions

Soin du détail et attention aux proportions mettent en exergue les matériaux choisis et les finitions.

En plus de la version **PLASTIQUE noire** associée à la barre d'**ALUMINIUM anodisé**, sont disponibles d'autres associations: acier **INOX brossé**, ou **ALUMINIUM chromé** brillant associés à la barre en **ALUMINIUM brossé**. Il s'agit de proposition de matériau et de teinte qui contribue à l'esthétique.

Les formes arrondies et souples sont un des avantages des barres anti-panique **EXUS®**, et sont le fruit de la collaboration avec le Cabinet Studio MM Design qui collabore avec Ninz depuis de nombreuses années.

Certification et pièces de rechange

Vue l'importance de la conformité du dispositif certifié **CE**, il a été prêté une importance toute particulière aux pièces de rechange car elles font partie intégrante du système certifié selon la norme EN 1125:2008-EC1:2009. Seul un dispositif qui a des pièces de **rechanges originales NINZ** maintient son certificat **CE** et la garantie que le système conserve ses caractéristiques dans le temps.

A cet effet, toutes les notices de pose de la barre anti-panique **EXUS®**, font état des indications pour la mise en œuvre, mais aussi d'un éclaté de toutes les pièces du dispositif certifié pour toute commande éventuelle de pièce.

La barre anti-panique EXUS® démontre que NINZ S.p.A. non seulement croit au développement du marché en investissant sur de nouveaux projets mais à l'image qui donne une valeur ajoutée au produit, tout en maintenant un bon rapport qualité-prix.

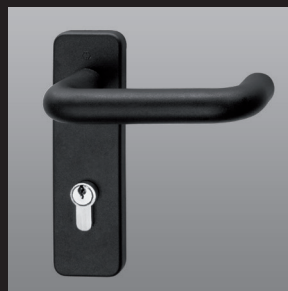

Poignée PLASTIQUE NOIR



Poignée en acier INOX brossé

NOTES

En standard les manœuvres extérieurs sont fournies dans la même finition que la barre.

CARACTERISTIQUES

- Produit né d'un nouveau design et d'une conception technologique d'avant-garde
- Disponible en plusieurs couleurs et finitions associées: bras-levier et barre en inox brossé, ou bras en aluminium chromé brillant et barre en aluminium anodisé, ou encore combinaison classique, toujours d'actualité; bras en plastique noir et barre en aluminium anodisé
- Certifiée pour serrure à larder entrée 40 ou 65 mm pour un vantail ou vantail actif des 2 vantaux, entrée 30 ou 80 mm pour vantail passif, rotation du carré 45° max
- Possibilité de fermer à clé côté barre
- Réversible droite (DX) ou gauche (SX)
- Débord 125 mm
- Proposé avec la porte ou en KIT complet, emballage jaune/noir
- Etiquette sur emballage qui donne les caractéristiques du produit
- Large gamme de personnalisation: barre de couleur, poignées en couleur ou en acier inox, serrure avec fonction contrôle d'accès, cylindres s'ouvrant ou sur organigrammes

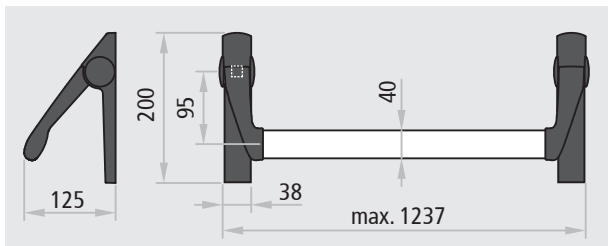

CERTIFICATION

Adapté aux portes à un vantail et vantail actif et passif des portes à deux vantaux ayant des dimensions jusqu'à 1350x2880 mm/vantail, masse jusqu'à 300 kg/vantail.

Dénomination	DISPOSITIF ANTI-PANIQUE EXUS
Fabricant	Ninz S.p.A. Corso Trento, 2/A I-38061 ALA (TN)/ITALIA
Année d'application du marquage	08
N° et année de la norme	EN 1125:2008-EC1:2009
Organisme certificateur	0425
N° du certificat CE	0425 CPR-001228
Classification	3 7 7 B 1 3 2 1 A A

- 1^{er} Catégorie usage intensif
- 2^{ème} Durabilité 200.000 cycles
- 3^{ème} Masse de la porte au-delà de 200 kg
- 4^{ème} Adapté aux portes coupe-feu/contrôle des fumées
- 5^{ème} Sécurité, adapté aux voies d'évacuation
- 6^{ème} Haute résistance à la corrosion 96 h
- 7^{ème} Sécurité des biens 1000 N
- 8^{ème} Débord de la poignée 150 mm max
- 9^{ème} Type d'actionnement barre à poussée
- 10^{ème} Adapté pour portes à 1 et 2 vantaux



EXUS® est une marque déposée propriété de Ninz S.p.A.

Adapté aussi pour portes classées jusqu'à:



ICIM S.p.A. - Identification number: 0425

Piazza Don Enrico Mapelli, 75 - 20099 Sesto San Giovanni (MI) - ITALY

Certificato di costanza delle prestazioni Certificate of constancy of performance

Certificato N. **0425 - CPR - 001228**
Certificate No.

In conformità al Regolamento 305/2011/EU del Parlamento Europeo e del Consiglio del 9 marzo 2011 (Regolamento Prodotti da Costruzione o CPR), questo certificato si applica al prodotto da costruzione.
In compliance with Regulation 305/2011/EU of the European Parliament and of the Council of 9 March 2011 (the Construction Products Certification or CPR), this certificate applies to the construction product.

Dispositivi per le uscite antipanico azionati mediante una barra orizzontale per l'utilizzo sulle vie di esodo

Panic exit devices operated by a horizontal bar, for use on escape routes

SERIE / SERIES **TWIST, EXUS LP, EXUS LA, EXUS LX**

MODELLI / MODELS **Si veda allegato / See annex**

Caratteristiche: vedi Allegato / Characteristics: see Annex

MESSO SUL MERCATO CON IL NOME O IL MARCHIO DI PLACED ON THE MARKET UNDER THE NAME OR TRADE MARK OF

NINZ S.p.A.

SEDE LEGALE / HEAD OFFICE **Corso Trento, 2/A - 38061 ALA (TN) - ITALY**

UNITÀ OPERATIVA / PRODUCTION UNIT **Corso Trento, 2/A - 38061 ALA (TN) - ITALY**

Questo certificato attesta che tutte le disposizioni riguardanti la valutazione e la verifica della costanza della prestazione e le prestazioni descritte nell'allegato ZA della norma.
This certificate attests that all provisions concerning the assessment and verification of constancy of performance and the performances described in Annex ZA of the standard.

EN 1125:2008 + EC1:2009

nell'ambito del sistema 1 di cui al presente certificato vengono applicati e che il controllo di produzione in fabbrica condotto dal produttore è valutato al fine di garantire la
under system 1 set out in this certificate are applied and that the factory production control conducted by the manufacturer is assessed to ensure the

COSTANZA DELLA PRESTAZIONE DEL PRODOTTO DA COSTRUZIONE CONSTANCY OF PERFORMANCE OF THE CONSTRUCTION PRODUCT

Questo certificato è stato emesso per la prima volta il 19/04/2007 e ha validità sino a che la norma armonizzata, il prodotto da costruzione, i metodi ACP o le condizioni di produzione nello stabilimento non subiscano modifiche significative, o sino a che non venga sospeso o ritirato dall'organismo di certificazione modificato ICIM S.p.A.
This certificate was first issued on 19/04/2007 and will remain valid as long as neither the harmonized standard, the construction product, the ACP methods nor the manufacturing conditions in the plant are modified significantly, unless suspended or withdrawn by the notified product certification body ICIM S.p.A.

Il presente Certificato è da ritenersi valido solo se accompagnato dal relativo Allegato / This Certificate is valid only with the relative Annex

ICIM S.p.A.
Direttore Tecnico

EMMISSIONE
ISSUE
22/06/2017

EXUS® LP EN PLASTIQUE NOIR



Description

La barre anti-panique EXUS LP est constituée d'une barre horizontale en aluminium anodisé qui s'encastre dans les bras-levier fixés au mécanisme de manœuvre pour actionner la serrure.

- Réversible pour ouverture droite ou gauche
- Applicable à portes un vantail ou deux vantaux
- Adapté pour portes Rever/Univer/Proget et autres types de portes anti-panique
- La barre horizontale est en aluminium extrudé anodisé à section elliptique 40x20 mm, longueur 1150 mm
- Deux bras-levier en plastique noir avec âme en acier galvanisé
- Deux mécanismes de manœuvre en acier galvanisé avec carters en plastique noir, dont un marqué EXIT pour le côté serrure
- Serrure anti-panique/coupe-feu pour cylindre européen
- Les organes de manœuvre extérieurs et la plaque sont en plastique noir, la sous-plaque en acier galvanisé
- Version DC avec cylindre double entrée

VERSIONS DISPONIBLES

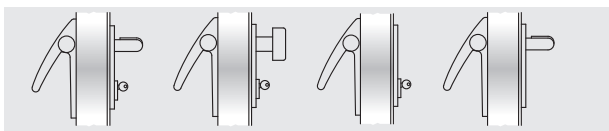

BM BSP BS BMC

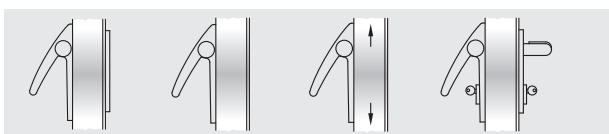

BC B A DC BM



DC BSP DC BS DC ELM ELM

VARIANTES SUR DEMANDE (voir la page concernée)

- Barre aluminium laquée RAL
- Manœuvres extérieurs BM, BSP, BS, BMC et BC en acier inox brossé avec mécanisme standard ou "Sertos"*
- Manœuvres extérieurs BM et BSP laqués teintes RAL
- Serrure MAC1 (sauf pour portes Proget EI₂120 à 1 vantail), associable aux versions BM et DC BM
- Serrure 3 points de fermeture (seulement pour portes PROGET)
- Cylindres sur organigrammes ou s'entrouvrant
- Microinterrupteur et passe-câble pour signal de porte ouverte

EXUS LP (FOURNI AVEC LA PORTE)

Pour vantail simple ou vantail actif de portes à deux vantaux:

Comprend (monté sur la porte): la serrure anti-panique entrée 65 mm et insert pour gâche de serrure.

Compris (dans emballage à part): 2 mécanismes de manœuvre, 2 carters en plastique noir, 2 bras-levier en plastique noir, 1 barre en aluminium anodisé, 1 manœuvre extérieur en plastique noir, 1 cylindre simple entrée (ou 1 cylindre double entrée dans la version DC) avec 3 clés, 1 gabarit de perçage, 1 pictogramme auto-collant (flèche verte), 1 notice de pose et entretien.

Versions disponibles: BM, BSP, BS, BMC, BC, B (pour portes Proget seulement), DC BM, DC BSP, DC BS, DC ELM, ELM.

Poignée électrique ELM: consulter les pages concernées.

Pour vantail passif (vantail semi-fixe) de portes à deux vantaux:

Comprend (monté sur la porte): la serrure anti-panique pour vantail passif entrée 80 mm, le dispositif de type pêne en partie haute, la gâche haute et les tringles verticales.

Compris (dans emballage à part): 2 mécanismes de manœuvre, 2 carter en plastique noir, 2 bras-levier en plastique noir, 1 barre en aluminium anodisé, 1 gâche de sol, 1 bras accompagnateur (seulement pour portes coupe-feu), 1 gabarit de perçage, 1 pictogramme auto-collant (flèche verte), 1 notice de pose et d'entretien.

Versions disponibles: A.

KIT EXUS LP (FOURNI SANS LA PORTE - A PART)

KIT pour portes à un vantail et vantail actif de portes à deux vantaux:

Compris (dans le KIT): 1 serrure anti-panique entrée 65 mm, 1 gâche, 2 mécanismes de manœuvre, 2 carters en plastique noir, 2 bras-levier en plastique noir, 1 barre en aluminium anodisé, 1 manœuvre extérieur en plastique noir, 1 cylindre simple entrée (ou 1 cylindre double entrée dans la version DC) avec 3 clés, 1 gabarit de perçage, 1 pictogramme auto-collant (flèche verte), 1 notice de pose et d'entretien.

Versions disponibles: BM, BSP, BS, BMC, BC, DC BM, DC BSP, DC BS.

KIT pour vantail passif de portes à deux vantaux pour portes REVER, UNIVER et PROGET (production après le 01.01.2005) coupe-feu et multi-usage: indiquer le type de porte.

Compris (dans le KIT): 1 serrure anti-panique pour vantail passif entrée 80 mm, 2 mécanismes de manœuvre, 2 carters en plastique noir, 2 bras-levier en plastique noir, 1 barre en aluminium anodisé, 1 dispositif de type pêne en partie haute, 1 gâche de sol, 1 bras accompagnateur (exclues REVER), 1 gabarit de perçage, 1 pictogramme auto-collant (flèche verte), 1 notice de pose et d'entretien.

Versions disponibles: A.

KIT pour vantail passif (semi-fixe) de portes à deux vantaux pour autres types de portes multi-usage et pour le remplacement de barres anti-paniques non marquées CE (portes Proget):

Compris (dans le KIT): 1 serrure anti-panique pour vantail passif entrée 80 mm, 2 mécanismes de manœuvre, 2 carters en plastique noir, 2 bras-levier en plastique noir, 1 barre en aluminium anodisé, 1 dispositif de type pêne en partie haute, 1 gâche à rouleau, tringles verticales, 1 gâche de sol, 1 bras accompagnateur, 1 gabarit de perçage, 1 pictogramme auto-collant (flèche verte), 1 notice de pose et d'entretien.

Versions disponibles: A.

NOTES

* voir "Accessoires, poignées en acier inox"; en cas de béquille "Sertos" (disponible seulement pour portes Proget) il faut préciser le sens d'ouverture de la porte.

EXUS® LA EN ALUMINIUM



Description

La barre anti-panique EXUS LA est constituée d'une barre horizontale en aluminium anodisé qui s'encastre dans les bras-levier fixés au mécanisme de manœuvre pour actionner la serrure.

- Réversible pour ouverture droite ou gauche
- Applicable à portes un vantail ou deux vantaux
- Adapté pour portes Rever/Univer/Proget et autres types de portes anti-panique
- La barre horizontale est en aluminium extrudé anodisé à section elliptique 40x20 mm, longueur 1150 mm
- Deux bras-levier en alliage d'aluminium, finition chromé brillant
- Deux mécanismes de manœuvre en acier galvanisé avec carters en alliage d'aluminium finition chromé brillant, dont un marqué EXIT pour le côté serrure
- Serrure anti-panique/coupe-feu pour cylindre européen
- Les organes de manœuvre extérieurs sont en acier inox brossé AISI 304 et la sous-plaque en acier galvanisé
- La finition des bras-levier et des carters est en chrome trivalent dans le respect de la norme ROHS
- Version DC avec cylindre double entrée

VERSIONS DISPONIBLES

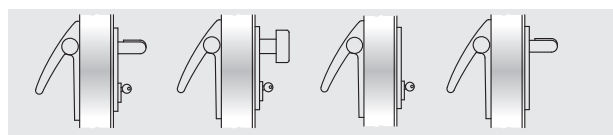

BM

BSP

BS

BMC

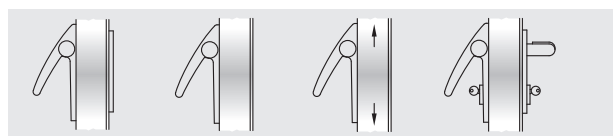

BC

B

A

DC BM



DC BSP

DC BS

DC ELM

ELM

VARIANTES SUR DEMANDE (voir la page concernée)

- Barre aluminium laquée RAL
- Manœuvres extérieurs BM, BSP, BS, BMC et BC en acier inox brossé avec mécanisme Sertos*
- Serrure MAC1 (sauf pour portes Proget EI₂120 à 1 vantail), associable aux versions BM et DC BM
- Serrure 3 points de fermeture (seulement pour portes PROGET)
- Cylindres sur organigrammes ou s'entrouvrants
- Microinterrupteur et passe-câble pour signal de porte ouverte

EXUS LA (FOURNI AVEC LA PORTE)

Pour vantail simple ou vantail actif de portes à deux vantaux:

Comprend (monté sur la porte): la serrure anti-panique entrée 65 mm et insert pour gâche de serrure.

Compris (dans emballage à part): 2 mécanismes de manœuvre, 2 carters en aluminium chromé brillant, 2 bras-levier en aluminium chromé brillant, 1 barre en aluminium anodisé, 1 manœuvre extérieur en acier inox, 1 cylindre simple entrée (ou 1 cylindre double entrée dans la version DC) avec 3 clés, 1 gabarit de perçage, 1 pictogramme auto-collant (flèche verte), 1 notice de pose et d'entretien.

Versions disponibles: BM, BSP, BS, BMC, BC, B (pour portes Proget seulement), DC BM, DC BSP, DC BS, DC ELM, ELM.

Poignée électrique ELM: consulter les pages concernées.

Pour vantail passif de portes à deux vantaux:

Comprend (monté sur la porte): la serrure anti-panique pour vantail passif entrée 80 mm, le dispositif de type pêne en partie haute, la gâche haute et les tringles verticales.

Compris (dans emballage à part): 2 mécanismes de manœuvre, 2 carters en aluminium chromé brillant, 1 barre en aluminium anodisé, 1 gâche de sol, 1 bras accompagnateur (seulement pour portes coupe-feu), 1 gabarit de perçage, 1 pictogramme auto-collant (flèche verte), 1 notice de pose et d'entretien.

Versions disponibles: A.

KIT EXUS LA (FOURNI SANS LA PORTE - A PART)

KIT pour portes à un vantail et vantail actif de portes à deux vantaux:

Compris (dans le KIT): 1 serrure anti-panique entrée 65 mm, 1 gâche, 2 mécanismes de manœuvre, 2 carters en aluminium chromé brillant, 2 bras-levier en aluminium chromé brillant, 1 barre en aluminium anodisé, 1 manœuvre extérieur en acier inox, 1 cylindre simple entrée (ou 1 cylindre double entrée dans la version DC) avec 3 clés, 1 gabarit de perçage, 1 pictogramme auto-collant (flèche verte), 1 notice de pose et d'entretien.

Versions disponibles: BM, BSP, BS, BMC, BC, DC BM, DC BSP, DC BS.

KIT pour vantail passif de portes à deux vantaux pour portes REVER, UNIVER et PROGET (production après le 01.01.2005) coupe-feu et multi-usage:

indiquer le type de porte.
Compris (dans le KIT): 1 serrure anti-panique pour vantail passif entrée 80 mm, 2 mécanismes de manœuvre, 2 carters en aluminium chromé brillant, 2 bras-levier en aluminium chromé brillant, 1 barre en aluminium anodisé, 1 dispositif de type pêne en partie haute, 1 gâche de sol, 1 bras accompagnateur (exclues REVER), 1 gabarit de perçage, 1 pictogramme auto-collant (flèche verte), 1 notice de pose et d'entretien.

Versions disponibles: A.

KIT pour vantail passif (semi-fixe) de portes à deux vantaux pour autres types de portes multi-usage et pour le remplacement de barres anti-paniques non marquées CE (portes Proget):

Compris (dans le KIT): 1 serrure anti-panique pour vantail passif entrée 80 mm, 2 mécanismes de manœuvre, 2 carters en aluminium chromé brillant, 2 bras-levier en aluminium chromé brillant, 1 barre en aluminium anodisé, 1 dispositif de type pêne en partie haute, 1 gâche à rouleau, tringles verticales, 1 gâche de sol, 1 bras accompagnateur, 1 gabarit de perçage, 1 pictogramme auto-collant (flèche verte), 1 notice de pose et d'entretien.

Versions disponibles: A.

NOTES

* voir "Accessoires, poignées en acier inox"; en cas de béquille "Sertos" (disponible seulement pour portes Proget) il faut préciser le sens d'ouverture de la porte.

L'utilisation de la barre anti-panique EXUS LA est déconseillée en zone marine ou à forte hygrométrie. Il est conseillé dans ce cas de choisir les barres EXUS LX.

EXUS® LX EN ACIER INOX



Description

La barre anti-panique EXUS LX est entièrement fabriquée en inox, est constituée d'une barre horizontale en inox qui s'encastre dans les bras-levier fixés au mécanisme de manœuvre pour actionner la serrure.

- Résistance maximum à la corrosion et robustesse remarquable de l'ensemble
- Excellent aspect esthétique
- Réversible pour ouverture droite ou gauche
- Applicable à portes un vantail ou deux vantaux
- Adapté pour portes Rever/Univer/Proget et autres types de portes anti-panique
- La barre horizontale est en inox brossé AISI 304 à section elliptique 40x20 mm, longueur 1150 mm
- Deux bras-levier en inox brossé AISI 304
- Deux mécanismes de manœuvre en acier inox AISI 304 avec carters en inox AISI 304 brossé, dont un marqué EXIT pour le côté serrure
- La serrure est de type anti-panique/coupe-feu pour cylindre à profil européen
- Les organes de manœuvre extérieurs sont en acier inox brossé AISI 304 et la sous-plaque en acier galvanisé
- Version DC avec cylindre double entrée

VERSIONS DISPONIBLES

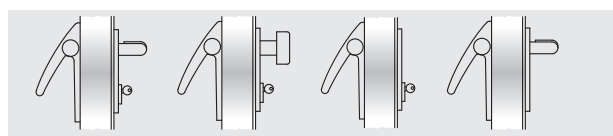

BM

BSP

BS

BMC

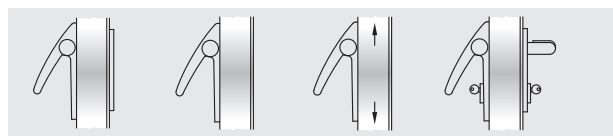

BC

B

A

DC BM



DC BSP

DC BS

DC ELM

ELM

VARIANTES SUR DEMANDE (voir la page concernée)

- Manœuvres extérieurs BM, BSP, BS, BMC et BC en acier inox brossé avec mécanisme Sertos*
- Serrure MAC1 (sauf pour portes Proget EI₂120 à 1 vantail), associable aux versions BM et DC BM
- Serrure 3 points de fermeture (seulement pour portes PROGET)
- Cylindres sur organigrammes ou s'entrouvrants
- Microinterrupteur et passe-câble pour signal de porte ouverte

EXUS LX (FOURNI AVEC LA PORTE)

Pour vantail simple ou vantail actif de portes à deux vantaux:

Comprend (monté sur la porte): la serrure anti-panique entrée 65 mm et insert pour gâche de serrure.

Compris (dans emballage à part): 2 mécanismes de manœuvre en inox, 2 carters en inox, 2 bras-levier en inox, 1 barre en inox, 1 manœuvre extérieur inox, 1 cylindre simple entrée (ou 1 cylindre double entrée dans la version DC) avec 3 clés, 1 gabarit de perçage, 1 pictogramme auto-collant (flèche verte), 1 notice de pose et d'entretien.

Versions disponibles: BM, BSP, BS, BMC, BC, B (pour portes Proget seulement), DC BM, DC BSP, DC BS, DC ELM, ELM.

Poignée électrique ELM: consulter les pages concernées.

Pour vantail passif de portes à deux vantaux:

Comprend (monté sur la porte): la serrure anti-panique pour vantail passif entrée 80 mm, le dispositif de type pêne en partie haute, la gâche haute et les tringles verticales.

Compris (dans emballage à part): 2 mécanismes de manœuvre en inox, 2 carters en inox, 2 bras-levier en inox, 1 barre en inox, 1 gâche de sol, 1 bras accompagnateur (seulement pour portes coupe-feu), 1 gabarit de perçage, 1 pictogramme auto-collant (flèche verte), 1 notice de pose et d'entretien.

Versions disponibles: A.

KIT EXUS LX (FOURNI SANS LA PORTE - A PART)

KIT pour portes à un vantail et vantail actif de portes à deux vantaux:

Compris (dans le KIT): 1 serrure anti-panique entrée 65 mm, 1 gâche, 2 mécanismes de manœuvre en inox, 2 carters en inox, 2 bras-levier en inox, 1 barre en inox, 1 manœuvre extérieur en inox, 1 cylindre simple entrée (ou 1 cylindre double entrée dans la version DC) avec 3 clés, 1 gabarit de perçage, 1 pictogramme auto-collant (flèche verte), 1 notice de pose et d'entretien.

Versions disponibles: BM, BSP, BS, BMC, BC, DC BM, DC BSP, DC BS.

KIT pour vantail passif de portes à deux vantaux pour portes REVER, UNIVER et PROGET (production après le 01.01.2005) coupe-feu et multi-usage:

Compris (dans le KIT): 1 serrure anti-panique pour vantail passif entrée 80 mm, 2 mécanismes de manœuvre en inox, 2 carters en inox, 2 bras-levier en inox, 1 barre en inox, 1 dispositif de type pêne en partie haute, 1 gâche de sol, 1 bras accompagnateur (exclues REVER), 1 gabarit de perçage, 1 pictogramme auto-collant (flèche verte), 1 notice de pose et d'entretien.

Versions disponibles: A.

KIT pour vantail passif (semi-fixe) de portes à deux vantaux pour autres types de portes multi-usage et pour le remplacement de barres anti-paniques non marquées CE (portes Proget):

Compris (dans le KIT): 1 serrure anti-panique pour vantail passif entrée 80 mm, 2 mécanismes de manœuvre en inox, 2 carters en inox, 2 bras-levier en inox, 1 barre en inox, 1 dispositif de type pêne en partie haute, 1 gâche à rouleau, tringles verticales, 1 gâche de sol, 1 bras accompagnateur, 1 gabarit de perçage, 1 pictogramme auto-collant (flèche verte), 1 notice de pose et d'entretien.

Versions disponibles: A.

NOTES

* voir "Accessoires, poignées en acier inox"; en cas de béquille "Sertos" (disponible seulement pour portes Proget) il faut préciser le sens d'ouverture de la porte.

Twist

TWIST



PRESENTATION

Barres anti-panique TWIST

Les barres anti-panique TWIST marquées **CE** selon la norme européenne EN 1125:2008-EC1:2009 entrée en vigueur le 1er janvier 2010 et qui prévoit une série d'innovations substantielles avec des exigences particulières pour un maximum de sécurité liée à la facilité à l'ouverture.

Le Kit pensé pour vos besoins

Quand vous commandez des barres anti-paniques **TWIST** indépendamment de la porte, elles vous sont proposées en KIT, idéal pour la distribution.

La présentation en KIT est l'assurance pour le client, le poseur et donc le client final de recevoir un système anti-panique complet et en tous points correspondant à la certification **CE**.

Finitions

La barre anti-panique **TWIST** est disponible en version **PLASTIQUE NOIR** associé à la barre en **ALUMINIUM anodisé**. La barre peut être fournie en teinte RAL, comme les manœuvres extérieurs (sur demande) ce qui offre de larges possibilités en termes d'esthétique.

Certification et pièces de rechange

Vue l'importance de la conformité du dispositif certifié **CE**, il a été prêté une importance toute particulière aux pièces de rechange car elles font partie intégrante du système certifié selon la norme EN 1125:2008-EC1:2009. Seul un dispositif qui a des pièces de **rechanges originales NINZ** maintient son certificat **CE** et la garantie que le système conserve ses caractéristiques dans le temps.

A cet effet, toutes les notices de pose de la barre anti-panique **TWIST** font état des indications pour la mise en œuvre, mais aussi d'un éclaté de toutes les pièces du dispositif certifié pour toute commande éventuelle de pièce.

La barre anti-panique TWIST dans son emballage relooké démontre que NINZ S.p.A. non seulement croit au développement du marché en investissant sur de nouveaux projets mais à l'image qui donne une valeur ajoutée au produit, tout en maintenant un bon rapport qualité-prix.



Poignée en PLASTIQUE noir

NOTES

En standard la barre anti-panique TWIST est associée à la poignée en PLASTIQUE noir.

TWIST - Caractéristiques, certifications

Barre anti-panique

NINZ
FIRE DOORS

CARACTERISTIQUES

- Barre anti-panique de la ligne TWIST classique toujours actuelle, fournies avec l'association des bras / carters en plastique noir, la barre en aluminium anodisé
- Certifiée pour serrure à larder entrée 65 mm pour un vantail ou vantail actif, entrée 80 mm pour vantail passif
- Réversible droite (DX) ou gauche (SX)
- Débord 100 mm
- Proposé avec la porte ou en KIT complet, emballage à part vert/noir
- Etiquette sur emballage qui donne les caractéristiques du produit
- Large gamme de personnalisation: barre de couleur, poignées en couleur ou en acier inox, serrure avec fonction contrôle d'accès, cylindres s'ouvrant ou sur organigrammes

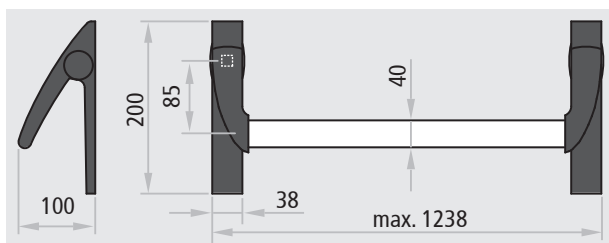

Adapté pour portes ayant classification jusqu'à:

EI₂120 REI 120 contrôle des fumées



CERTIFICATION

Adapté aux portes à un vantail et pour vantail actif et passif des portes à deux vantaux ayant dimensions jusqu'à 1350 x 2880 mm/vantail, masse jusqu'à 300 kg/vantail.

Dénomination	DISPOSITIF ANTI-PANIQUE TWIST
Fabricant	Ninz S.p.A. Corso Trento, 2/A I-38061 ALA (TN)/ITALIA
Année d'application du marquage	08
N° et année de la norme	EN 1125:2008-EC1:2009
Organisme certificateur	0425
N° du certificat CE	0425-CPR-001228
Classification	3 7 7 B 1 3 2 1 A A

- 1^{er} Catégorie usage intensif
- 2^{ème} Durabilité 200.000 cycles
- 3^{ème} Masse de la porte au-delà de 200 kg
- 4^{ème} Adapté aux portes coupe-feu/contrôle des fumées
- 5^{ème} Sécurité, adapté aux voies d'évacuation
- 6^{ème} Haute résistance à la corrosion 96 h
- 7^{ème} Sécurité des biens 1000 N
- 8^{ème} Débord de la poignée 150 mm max
- 9^{ème} Type d'actionnement barre à poussée
- 10^{ème} Adapté pour portes à un vantail et deux vantaux



ICIM S.p.A. - Identification number: 0425

Piazza Don Enrico Mapelli, 75 - 20099 Sesto San Giovanni (MI) - ITALY

Certificato di costanza delle prestazioni Certificate of constancy of performance

Certificato N. **0425 - CPR - 001228**
Certificate No.

In conformità al Regolamento 305/2011/UE del Parlamento Europeo e del Consiglio del 9 marzo 2011 (Regolamento Prodotti da Costruzione o CPR), questo certificato si applica al prodotto da costruzione:
In compliance with Regulation 305/2011/UE of the European Parliament and of the Council of 9 March 2011 (the Construction Products Certification or CPR), this certificate applies to the construction product.

Dispositivi per le uscite antipanico azionati mediante una barra orizzontale per l'utilizzo sulle vie di esodo

Panic exit devices operated by a horizontal bar, for use on escape routes

SERIE / SERIES TWIST, EXUS LP, EXUS LA, EXUS LX

MODELLI / MODELS Si veda allegato / See annex

Caratteristiche: vedi Allegato / Characteristics: see Annex

IMMESSO SUL MERCATO CON IL NOME O IL MARCHIO DI PLACED ON THE MARKET UNDER THE NAME OR TRADE MARK OF

NINZ S.p.A.

SEDE LEGALE HEAD OFFICE Corso Trento, 2/A - 38061 ALA (TN) - ITALY

UNITÀ OPERATIVA PRODUCTION UNIT Corso Trento, 2/A - 38061 ALA (TN) - ITALY

Questo certificato attesta che tutte le disposizioni riguardanti la valutazione e la verifica della costanza della prestazione e le prestazioni descritte nell'allegato 2A della norma.
This certificate attests that all provisions concerning the assessment and verification of constancy of performance and the performance described in Annex 2A of the standard.

EN 1125:2008 + EC1:2009
nell'ambito del sistema 1 di cui al presente certificato vengono applicati e che il controllo di produzione in fabbrica condotto dal produttore è valutato al fine di garantire la
under system 1 set out in this certificate are applied and that the factory production control conducted by the manufacturer is assessed to ensure the

COSTANZA DELLA PRESTAZIONE DEL PRODOTTO DA COSTRUZIONE CONSTANCY OF PERFORMANCE OF THE CONSTRUCTION PRODUCT

Questo certificato è stato emesso per la prima volta il 18/04/2007 e ha validità sino a che la norma armonizzata, il prodotto da costruzione, i metodi ACVP o le condizioni di produzione nello stabilimento non subiscano modifiche significative, o sino a che non venga sospeso o ritirato dall'organismo di certificazione notificato ICIM S.p.A.
This certificate was first issued on 18/04/2007 and will remain valid as long as neither the harmonized standard, the construction product, the ACVP methods nor the manufacturing conditions in the plant are modified significantly, unless suspended or withdrawn by the notified product certification body ICIM S.p.A.

Il presente Certificato è da ritenersi valido solo se accompagnato dal relativo Allegato / This Certificate is valid only with the relative Annex

ICIM S.p.A.
Direttore Tecnico

EMISIONE
ISSUE
22/06/2017

ICIM S.p.A. - Piazza Don Enrico Mapelli, 75 - 20099 Sesto San Giovanni (MI)

TWIST EN PLASTIQUE NOIR



Description

La barre anti-panique TWIST est constituée d'une barre horizontale en aluminium anodisé qui s'encastre dans les bras-levier fixés au mécanisme de manœuvre pour actionner la serrure.

- Réversible pour ouverture droite ou gauche
- Applicable à portes un vantail ou deux vantaux
- Adapté pour portes Rever/Univer/Proget et autres types de portes anti-panique
- La barre horizontale est en aluminium extrudé anodisé à section elliptique 40x20 mm, longueur 1150 mm
- Deux bras-levier en plastique noir avec âme en acier galvanisé
- Deux mécanismes de manœuvre en acier galvanisé avec carters en plastique noir, dont un marqué EXIT pour le côté serrure
- La serrure est de type anti-panique/coupe-feu pour cylindre à profil européen
- Les organes de manœuvre extérieurs sont en plastique noir, la sous-plaque en acier galvanisé

VERSIONS DISPONIBLES

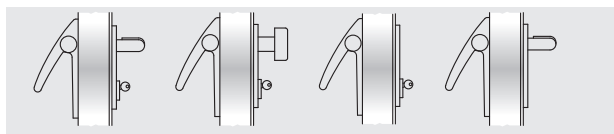

BM

BSP

BS

BMC

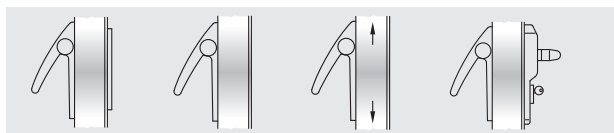

BC

B

A

ELM

VARIANTES SUR DEMANDE (voir la page concernée)

- Barre aluminium laqué teintes RAL
- Manœuvres extérieurs BM, BSP, BS, BMC et BC en acier inox brossé avec mécanisme standard ou "Sertos"*
- Manœuvres extérieurs BM et BSP laqués teintes RAL
- Serrure MAC1 (sauf pour portes Proget EI₂120 à 1 vantail), associable à la version BM
- Serrure 3 points de fermeture (seulement pour portes PROGET)
- Cylindres sur organigrammes ou s'entrouvrants
- Microinterrupteur et passe-câble pour signal de porte ouverte

TWIST (FOURNI AVEC LA PORTE)

Pour vantail simple ou vantail actif de portes à deux vantaux:

Comprend (monté sur la porte): la serrure anti-panique entrée 65 mm et insert pour gâche de serrure.

Compris (dans emballage à part): 2 mécanismes de manœuvre, 2 carters en plastique noir, 2 bras-levier en plastique noir, 1 barre en aluminium anodisé, 1 manœuvre extérieur en plastique noir, 1 cylindre simple entrée (demi-cylindre) avec 3 clés, 1 gabarit de perçage, 1 pictogramme auto-collant (flèche verte), 1 notice de pose et d'entretien.

Versions disponibles: BM, BSP, BS, BMC, BC, B (seulement pour porte Proget), ELM.

Poignée électrique ELM: consulter les pages concernées.

Pour vantail passif de portes à deux vantaux:

Comprend (monté sur la porte): la serrure anti-panique pour vantail passif entrée 80 mm, le dispositif de type pêne en partie haute, la gâche haute et les tringles verticales.

Compris (dans emballage à part): 2 mécanismes de manœuvre, 2 carters en plastique noir, 2 bras-levier en plastique noir, 1 barre en aluminium anodisé, 1 gâche de sol, 1 bras accompagnateur (seulement pour portes coupe-feu), 1 gabarit de perçage, 1 pictogramme auto-collant (flèche verte), 1 notice de pose et d'entretien.

Versions disponibles: A.

KIT TWIST (FOURNI SANS LA PORTE - A PART)

KIT pour portes à un vantail et vantail actif de portes à deux vantaux:

Indiquer dans la commande le type de porte REVER, UNIVER ou PROGET.

Compris (dans le KIT): 1 serrure anti-panique entrée 65 mm, 1 gâche, 2 mécanismes de manœuvre, 2 carters en plastique noir, 2 bras-levier en plastique noir, 1 barre en aluminium anodisé, 1 manœuvre extérieur en plastique noir, 1 cylindre simple entrée (demi-cylindre) avec 3 clés, 1 gabarit de perçage, 1 pictogramme auto-collant (flèche verte), 1 notice de pose et d'entretien.

Versions disponibles: BM, BSP, BS, BMC, BC.

KIT pour vantail passif de portes à deux vantaux pour portes REVER, UNIVER et PROGET (production après le 01.01.2005) coupe-feu et multi-usage:

Compris (dans le KIT): 1 serrure anti-panique pour vantail passif entrée 80 mm, 2 mécanismes de manœuvre, 2 carters en plastique noir, 2 bras-levier en plastique noir, 1 barre en aluminium anodisé, 1 dispositif de type pêne en partie haute, 1 gâche de sol, 1 bras accompagnateur (exclues REVER et UNIVER MULTI-USAGE), 1 gabarit de perçage, 1 pictogramme auto-collant (flèche verte), 1 notice de pose et d'entretien.

Versions disponibles: A.

KIT pour vantail passif (semi-fixe) de portes à deux vantaux pour autres types de portes multi-usage et pour le remplacement de barres anti-paniques non marquées CE (portes Proget):

Compris (dans le KIT): 1 serrure anti-panique pour vantail passif entrée 80 mm, 2 mécanismes de manœuvre, 2 carters en plastique noir, 2 bras-levier en plastique noir, 1 barre en aluminium anodisé, 1 dispositif de type pêne en partie haute, 1 gâche à rouleau, tringles verticales, 1 gâche de sol, 1 bras accompagnateur, 1 gabarit de perçage, 1 pictogramme auto-collant (flèche verte), 1 notice de pose et d'entretien.

Versions disponibles: A.

NOTES

* voir "Accessoires, poignées en acier inox"; en cas de béquille "Sertos" (disponible seulement pour portes Proget) il faut préciser le sens d'ouverture de la porte.

SLASH

SLASH

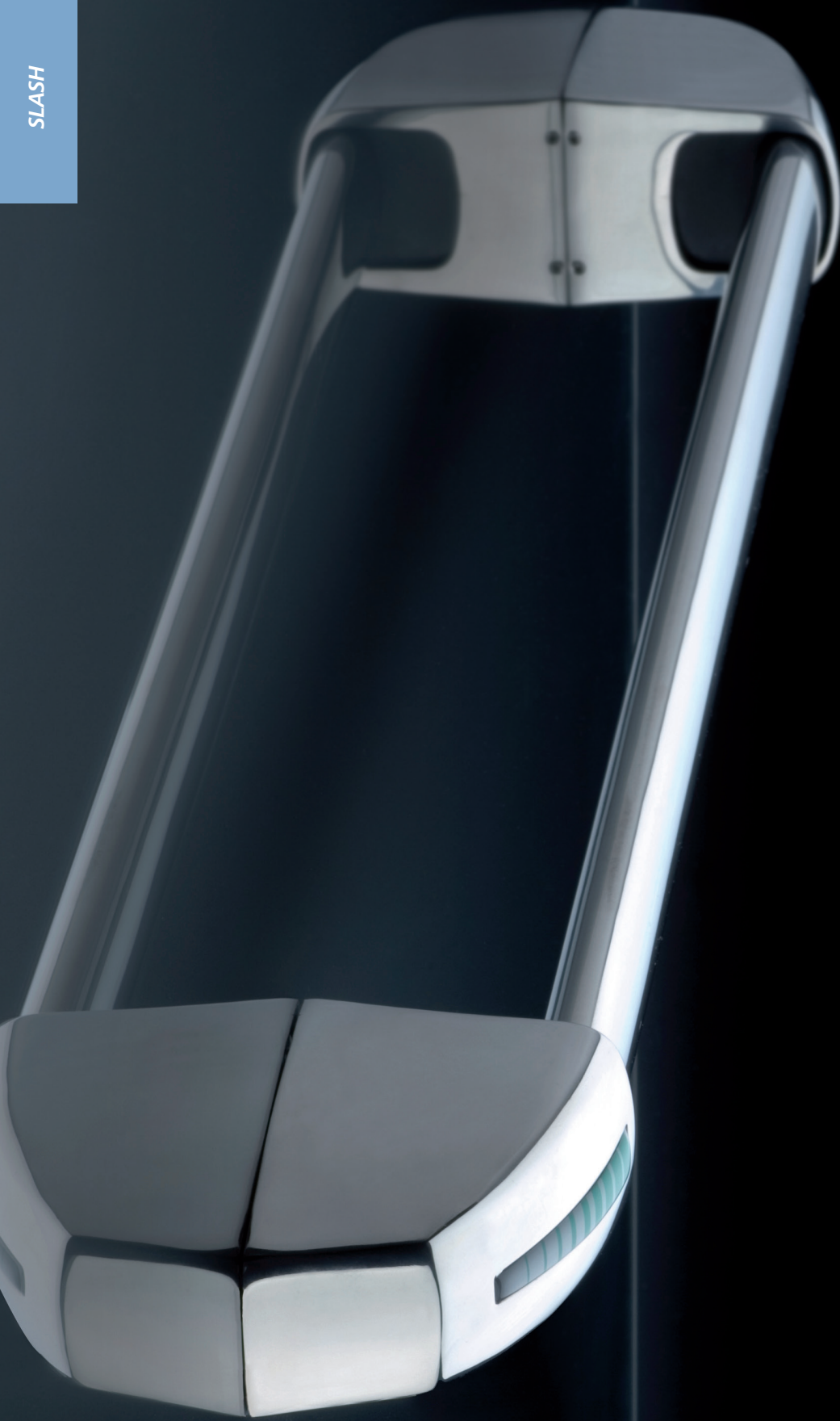

PRESENTATION

Barres anti-panique SLASH

Ninz S.p.A., leader dans le domaine des portes coupe-feu, confirme encore une fois qu'elle va de l'avant, se projette dans l'avenir par une recherche continue vers des solutions techniques liées au design, en témoigne la gamme de barres anti-panique SLASH.

Les barres anti-panique SLASH marquées **CE** selon la norme européenne EN 1125:2008-EC1:2009 entrée en vigueur le 1er janvier 2010 et qui prévoit une série d'innovations substantielles avec des exigences particulières pour un maximum de sécurité liée à la facilité à l'ouverture.

Le Kit pensé pour vos besoins

Quand vous commandez des barres anti-paniques **SLASH** indépendamment de la porte, elles vous sont proposées en KIT, idéal pour la distribution.

La présentation en KIT est l'assurance pour le client, le poseur et donc le client final de recevoir un système anti-panique complet et en tous points correspondant à la certification **CE**.

Finitions

La barre anti-panique SLASH est disponible en version **PLASTIQUE NOIR** associé à la barre en **ALUMINIUM anodisé**. La barre peut être fournie en **INOX brossé** ou **ALUMINIUM chromé brillant** avec la barre en **ALUMINIUM anodisé**, nombreuses associations de teintes, de finition de surface ce qui offre de larges possibilités en terme d'esthétique.

Certification et pièces de rechange

Vue l'importance de la conformité du dispositif certifié **CE**, il a été prêté une importance toute particulière aux pièces de rechange car elles font partie intégrante du système certifié selon la norme EN 1125:2008-EC1:2009 Seul un dispositif qui a des pièces de **rechanges originales NINZ** maintient son certificat **CE** et la garantie que le système conserve ses caractéristiques dans le temps.

A cet effet, toutes les notices de pose de la barre anti-panique **SLASH** font état des indications pour la mise en œuvre, mais aussi d'un éclaté de toutes les pièces du dispositif certifié pour toute commande éventuelle de pièce.

La barre anti-panique SLASH dans son emballage relooké démontre que NINZ S.p.A., non seulement croit au développement du marché en investissant sur de nouveaux projets, mais aussi à l'image qui donne une valeur ajoutée au produit, tout en maintenant un bon rapport qualité-prix.



Poignée en PLASTIQUE noir



Poignée en acier INOX brossé

NOTES

En standard les manœuvres extérieurs sont fournies dans la même finition que la barre.

SLASH - Caractéristiques, certifications

Barre anti-panique

NINZ
FIREDOORS

CARACTERISTIQUES

- Barre anti-panique de la ligne SLASH qui se distingue des autres par son design et les formes arrondies des carters, améliorant l'esthétique et l'aspect de la protection des personnes
- Disponible en différentes finitions et teintes: inox brossé pour les carters et la barre, ou carters en aluminium chromé brillant et la barre en aluminium anodisé, ou encore la finition classique, les carters en plastique noir et la barre en aluminium anodisé
- Certifiée pour serrure à larder entrée 65 mm pour un vantail ou vantail actif, entrée 80 mm pour vantail passif
- Réversible droite (DX) ou gauche (SX)
- Débord 75 mm
- Proposée avec la porte ou en KIT complet, emballage à part orange/noir
- Etiquette sur emballage qui donne les caractéristiques du produit
- Large gamme de personnalisation: barre de couleur, poignées en couleur ou en acier inox, serrure avec fonction contrôle d'accès, cylindres s'ouvrant ou sur organigrammes

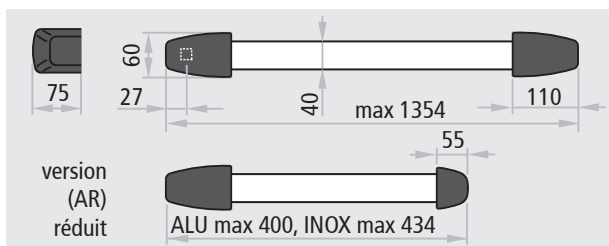

Adapté pour portes ayant classification jusqu'à:

EI₂120 REI 120 contrôle des fumées



CERTIFICATION

Adapté aux portes à un vantail et pour vantail actif et passif des portes à deux vantaux ayant dimensions jusqu'à 1350 x 2880 mm/vantail, masse jusqu'à 300 kg/vantail.

Dénomination	DISPOSITIF ANTI-PANIQUE SLASH
Fabricant	Ninz S.p.A. Corso Trento, 2/A I-38061 ALA (TN)/ITALIA
Année d'application du marquage	08
N° et année de la norme	EN 1125:2008-EC1:2009
Organisme certificateur	0425
N° du certificat CE	0425-CPR-001308
Classification	3 7 7 B 1 3 2 2 B A

- 1^{er} Catégorie usage intensif
- 2^{ème} Durabilité 200.000 cycles
- 3^{ème} Masse de la porte au-delà de 200 kg
- 4^{ème} Adapté aux portes coupe-feu/contrôle des fumées
- 5^{ème} Sécurité, adapté aux voies d'évacuation
- 6^{ème} Haute résistance à la corrosion 96 h
- 7^{ème} Sécurité des biens 1000 N
- 8^{ème} Débord de la poignée 150 mm max
- 9^{ème} Type d'actionnement barre par contact
- 10^{ème} Adapté pour portes à un vantail et deux vantaux

0425



ICIM S.p.A. - Identification number: 0425

Piazza Don Enrico Mapelli, 75 - 20099 Sesto San Giovanni (MI) - ITALY

Certificato di costanza delle prestazioni Certificate of constancy of performance

Certificato N. **0425 - CPR - 001308**
Certificate No.

In conformità al Regolamento 305/2011/EU del Parlamento Europeo e del Consiglio del 9 marzo 2011 (Regolamento Prodotti da Costruzione o CPR), questo certificato si applica al prodotto da costruzione.
In compliance with Regulation 305/2011/EU of the European Parliament and of the Council of 9 March 2011 (the Construction Products Certification or CPR), this certificate applies to the construction product.

Dispositivi per le uscite antipanico azionati mediante una barra orizzontale per l'utilizzo sulle vie di esodo
Panic exit devices operated by a horizontal bar, for use on escape routes

SERIE / SERIES SLASH, SLASH AR, SLASH ALU, SLASH ALU AR, SLASH INOX, SLASH INOX AR

MODELLI / MODELS Si veda allegato / See annex

Caratteristiche: vedi Allegato / Characteristics: see Annex

AMMESSO SUL MERCATO CON IL NOME O IL MARCHIO DI PLACED ON THE MARKET UNDER THE NAME OR TRADE MARK OF

NINZ S.p.A.

SEDE LEGALE / HEAD OFFICE Corso Trento, 2/A - 38061 ALA (TN) - ITALY

UNITÀ OPERATIVA / PRODUCTION UNIT Corso Trento, 2/A - 38061 ALA (TN) - ITALY

Questo certificato attesta che tutte le disposizioni riguardanti la valutazione e la verifica della costanza della prestazione e le prestazioni descritte nell'allegato ZA della norma.
This certificate attests that all provisions concerning the assessment and verification of constancy of performance and the performances described in Annex ZA of the standard

EN 1125:2008 + EC1:2009
nell'ambito del sistema 1 di cui al presente certificato vengono applicati e che il controllo di produzione in fabbrica condotto dal produttore è valutato al fine di garantire la
under system 1 set out in this certificate are applied and that the factory production control conducted by the manufacturer is assessed to ensure the

COSTANZA DELLA PRESTAZIONE DEL PRODOTTO DA COSTRUZIONE CONSTANCY OF PERFORMANCE OF THE CONSTRUCTION PRODUCT

Questo certificato è stato emesso per la prima volta il 31/05/2007 e ha validità sino a che la norma armonizzata, il prodotto da costruzione, i metodi ACQP e le condizioni di produzione nella stabilimento non subiscano modifiche significative, o sino a che non venga sospeso o ritirato dall'organismo di certificazione notificato ICIM S.p.A.
This certificate was first issued on 31/05/2007 and will remain valid as long as neither the harmonized standard, the construction product, the ACQP methods nor the manufacturing conditions in the plant are modified significantly, unless suspended or withdrawn by the notified product certification body ICIM S.p.A.

Il presente Certificato è da ritenersi valido solo se accompagnato dal relativo Allegato / This Certificate is valid only with the relative Annex

ICIM S.p.A.
Direttore Tecnico

EMMISSIONE
ISSUE:
22/06/2017

ICIM S.p.A. - Piazza Don Enrico Mapelli, 75 - 20099 Sesto San Giovanni (MI)

SLASH EN PLASTIQUE NOIR



Description

La barre anti-panique SLASH est constituée d'une barre horizontale en aluminium anodisé et d'un tube de connexion interne qui s'encastrent dans les mécanismes de manœuvre pour actionner la serrure.

- Réversible pour ouverture droite ou gauche
- Applicable à portes un vantail ou deux vantaux
- Adapté pour portes Rever/Univer/Proget et autres types de portes anti-panique
- La barre horizontale est en aluminium extrudé anodisé à section elliptique 40 x 20 mm, longueur 1150 mm munie de tube de connexion
- Deux mécanismes de manœuvre en acier galvanisé avec carters en plastique noir, dont un avec étiquette verte pour le côté serrure
- La serrure est de type anti-panique/coupe-feu pour cylindre à profil européen
- Les organes de manœuvre extérieurs sont en plastique noir, la sous-plaque en acier galvanisé

VERSIONS DISPONIBLES

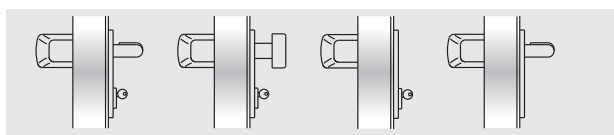

BM

BSP

BS

BMC

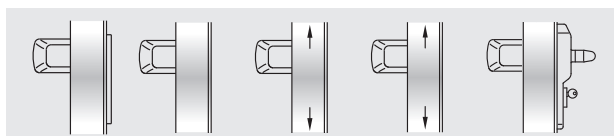

BC

B

A

AR

ELM

VARIANTES SUR DEMANDE (voir la page concernée)

- Barre aluminium laqué teintes RAL
- Manœuvres extérieurs BM, BSP, BS, BMC et BC en acier inox brossé avec mécanisme standard ou "Sertos"*
- Manœuvres extérieurs BM et BSP laqués teintes RAL
- Serrure MAC1 (sauf pour portes Proget EI₂120 à 1 vantail), associable à la version BM
- Serrure 3 points de fermeture (seulement pour portes PROGET)
- Cylindres sur organigrammes ou s'entrouvrants
- Microinterrupteur et passe-câble pour signal de porte ouverte

SLASH (FOURNI AVEC LA PORTE)

Pour vantail simple ou vantail actif de portes à deux vantaux:

Comprend (monté sur la porte): la serrure anti-panique entrée 65 mm et insert pour gâche de serrure.

Compris (dans emballage à part): 2 mécanismes de manœuvre, 2 carters en plastique noir, 1 barre en aluminium anodisé avec tube de connexion, 1 obturateur en plastique RAL 9006 et sous-plaque (pour version ELM), 1 manœuvre extérieur plastique noir, 1 cylindre simple entrée (demi-cylindre) avec 3 clés, 1 gabarit de perçage, 1 pictogramme auto-collant (flèche verte), 1 notice de pose et d'entretien.

Versions disponibles: BM, BSP, BS, BMC, BC, B (seulement pour porte Proget), ELM.

Poignée électrique ELM: consulter les pages concernées.

Pour vantail passif de portes à deux vantaux:

Comprend (monté sur la porte): la serrure anti-panique pour vantail passif entrée 80 mm, le dispositif de type pêne en partie haute, la gâche haute pour les tringles verticales.

Compris (dans emballage à part): 2 mécanismes de manœuvre, 2 carters en plastique noir, 1 barre en aluminium anodisé avec tube de connexion, 1 gâche de sol, 1 bras accompagnateur (seulement pour portes coupe-feu), 1 gabarit de perçage, 1 pictogramme auto-collant (flèche verte), 1 notice de pose et d'entretien.

Versions disponibles: A, AR (réduit) à utiliser sur vantail passif largeur FM L2 inf./égal à 500 mm.

KIT SLASH (FOURNI SANS LA PORTE - A PART)

KIT pour portes à un vantail et vantail actif de portes à deux vantaux:

Compris (dans le KIT): 1 serrure anti-panique entrée 65 mm, 1 gâche, 2 mécanismes de manœuvre, 2 carters en plastique noir, 1 barre en aluminium anodisé avec tube de connexion, 1 obturateur en plastique RAL 9006 et sous-plaque, 1 manœuvre extérieur en plastique noir, 1 cylindre simple entrée (demi-cylindre) avec 3 clés, 1 gabarit de perçage, 1 pictogramme auto-collant (flèche verte), 1 notice de pose et entretien.

Versions disponibles: BM, BSP, BS, BMC, BC.

KIT pour vantail passif de portes à deux vantaux pour portes REVER, UNIVER et PROGET (production après le 01.01.2005) coupe-feu et multi-usage: indiquer le type de porte.

Compris (dans le KIT): 1 serrure anti-panique pour vantail passif entrée 80 mm, 2 mécanismes de manœuvre, 2 carters en plastique noir, 1 barre en aluminium anodisé avec tube de connexion, 1 dispositif de type pêne en partie haute, 1 gâche de sol, 1 bras accompagnateur (exclues REVER), 1 gabarit de perçage, 1 pictogramme auto-collant (flèche verte), 1 notice de pose et entretien.

Versions disponibles: A, AR (réduit) à utiliser sur vantail passif largeur FM L2 inf./égal à 500 mm.

KIT pour vantail passif (semi-fixe) de portes à deux vantaux pour autres types de portes multi-usage et pour le remplacement de barres anti-paniques non marquées CE (portes Proget):

Compris (dans le KIT): 1 serrure anti-panique pour vantail passif entrée 80 mm, 2 mécanismes de manœuvre, 2 carters en plastique noir, 1 barre en aluminium anodisé avec tube de connexion, 1 dispositif de type pêne en partie haute, 1 gâche à rouleau, tringles verticales, 1 gâche de sol, 1 bras accompagnateur, 1 gabarit de perçage, 1 pictogramme auto-collant (flèche verte), 1 notice de pose et d'entretien.

Versions disponibles: A, AR (réduit) à utiliser sur vantail passif largeur FM L2 inf./égal à 500 mm.

NOTES

* voir "Accessoires, poignées en acier inox"; en cas de béquille "Sertos" (disponible seulement pour portes Proget) il faut préciser le sens d'ouverture de la porte.

SLASH EN ALUMINIUM



Description

La barre anti-panique SLASH ALU est constituée d'une barre horizontale en aluminium anodisé et d'un tube de connexion interne qui s'encastrent dans les mécanismes de manœuvre pour actionner la serrure.

- Réversible pour ouverture droite ou gauche
- Applicable à portes un vantail ou deux vantaux
- Adapté pour portes Rever/Univer/Proget et autres types de portes anti-panique
- La barre horizontale est en aluminium extrudé anodisé à section elliptique 40 x 20 mm, longueur 1150 mm avec tube de connexion
- Deux mécanismes de manœuvre en acier galvanisé avec carters en alliage d'aluminium finition chromé brillant, dont un avec une étiquette verte pour le côté serrure
- Serrure anti-panique/coupe-feu pour cylindre européen
- Les organes de manœuvre extérieurs sont en acier inox brossé AISI 304 et la sous-plaque en acier galvanisé
- La finition des carters est en chrome trivalent dans le respect de la norme ROHS

NOTES

L'utilisation de la barre anti-panique SLASH ALU est déconseillée en zone marine ou à forte hygrométrie. Il est conseillé dans ce cas de choisir les barres SLASH INOX.

VERSIONS DISPONIBLES

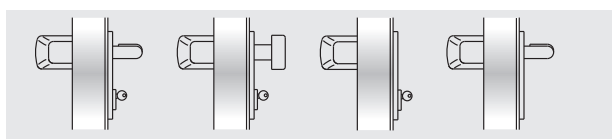

BM

BSP

BS

BMC

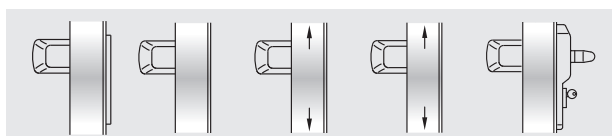

BC

B

A

AR

ELM

VARIANTES SUR DEMANDE (voir la page concernée)

- Barre aluminium laqué teinte RAL
- Manœuvres extérieurs BM, BSP, BS, BMC et BC en acier inox brossé avec mécanisme Sertos*
- Serrure MAC1 (sauf pour portes Proget EI₂120 à 1 vantail), associable à la version BM
- Serrure 3 points de fermeture (seulement pour portes PROGET)
- Cylindres sur organigrammes ou s'entrouvrants
- Microinterrupteur et passe-câble pour signal de porte ouverte

SLASH ALU (FOURNI AVEC LA PORTE)

Pour vantail simple ou vantail actif de portes à deux vantaux:

Comprend (monté sur la porte): la serrure anti-panique entrée 65 mm et insert pour gâche de serrure.

Compris (dans emballage à part): 2 mécanismes de manœuvre, 2 carters en aluminium chromé brillant, 1 barre en aluminium anodisé avec tube de connexion, 1 obturateur en plastique noir (pour version ELM), 1 manœuvre extérieur en acier inox, 1 cylindre simple entrée (demi-cylindre) avec 3 clés, 1 gabarit de perçage, 1 pictogramme auto-collant (flèche verte), 1 notice de pose et d'entretien.

Versions disponibles: BM, BSP, BS, BMC, BC, B (seulement pour porte Proget), ELM.

Poignée électrique ELM: consulter les pages concernées.

Pour vantail passif de portes à deux vantaux:

Comprend (monté sur la porte): la serrure anti-panique pour vantail passif entrée 80 mm, le dispositif de type pêne en partie haute, la gâche haute et les tringles verticales.

Compris (dans emballage à part): 2 mécanismes de manœuvre, 2 carters en aluminium chromé brillant, 1 barre en aluminium anodisé avec tube de connexion, 1 gâche de sol, 1 bras accompagnateur (seulement pour portes coupe-feu), 1 gabarit de perçage, 1 pictogramme auto-collant (flèche verte), 1 notice de pose et d'entretien.

Versions disponibles: A, AR (réduit) à utiliser sur vantail passif largeur FM L2 inf./égal à 500 mm.

KIT SLASH ALU (FOURNI SANS LA PORTE - A PART)

KIT pour portes à un vantail et vantail actif de portes à deux vantaux:

Compris (dans le KIT): 1 serrure anti-panique entrée 65 mm, 1 gâche, 2 mécanismes de manœuvre, 2 carters en aluminium chromé brillant, 1 barre en aluminium anodisé avec tube de connexion, 1 obturateur en plastique noir avec sous-plaque, 1 manœuvre extérieur en acier inox, 1 cylindre simple entrée (demi-cylindre) avec 3 clés, 1 gabarit de perçage, 1 pictogramme auto-collant (flèche verte), 1 notice de pose et d'entretien.

Versions disponibles: BM, BSP, BS, BMC, BC.

KIT pour vantail passif de portes à deux vantaux pour portes REVER, UNIVER et PROGET (production après le 01.01.2005) coupe-feu et multi-usage:

Compris (dans le KIT): 1 serrure anti-panique pour vantail passif entrée 80 mm, 2 mécanismes de manœuvre, 2 carters en aluminium chromé brillant, 1 barre en aluminium anodisé avec tube de connexion, 1 dispositif de type pêne en partie haute, 1 gâche de sol, 1 bras accompagnateur (exclues REVER), 1 gabarit de perçage, 1 pictogramme auto-collant (flèche verte), 1 notice de pose et d'entretien.

Versions disponibles: A, AR (réduit) à utiliser sur vantail passif largeur FM L2 inf./égal à 500 mm.

KIT pour vantail passif (semi-fixe) de portes à deux vantaux pour autres types de portes multi-usage et pour le remplacement de barres anti-paniques non marquées CE (portes Proget):

Compris (dans le KIT): 1 serrure anti-panique pour vantail passif entrée 80 mm, 2 mécanismes de manœuvre, 2 carters en aluminium chromé, 1 barre en aluminium anodisé avec tube de connexion, 1 dispositif de type pêne en partie haute, 1 gâche à rouleau, tringles verticales, 1 gâche de sol, 1 bras accompagnateur, 1 gabarit de perçage, 1 pictogramme auto-collant (flèche verte), 1 notice de pose et d'entretien.

Versions disponibles: A, AR (réduit) à utiliser sur vantail passif largeur FM L2 inf./égal à 500 mm.

NOTES

* voir "Accessoires, poignées en acier inox"; en cas de béquille "Sertos" (disponible seulement pour portes Proget) il faut préciser le sens d'ouverture de la porte.

SLASH EN ACIER INOX



Description

La barre anti-panique SLASH INOX est constituée d'une barre horizontale en acier inox et d'un tube de connexion interne qui s'encastrent dans les mécanismes de manœuvre pour actionner la serrure.

- Excellente résistance à la corrosion et aux chocs
- Esthétique d'avant-garde
- Fixation extrêmement solide des carters
- Réversible pour ouverture droite ou gauche
- Applicable à portes un vantail ou deux vantaux
- Adapté pour portes Rever/Univer/Proget et autres types de portes anti-panique
- La barre horizontale est en acier inox AISI 304 brossé à section elliptique 40 x 20 mm, longueur 1150 mm et tube de connexion
- Deux mécanismes de manœuvre en acier galvanisé avec carters en acier inox AISI 304 brossé, dont un avec une étiquette verte pour le côté serrure
- La serrure est de type anti-panique/coupe-feu pour cylindre à profil européen
- Les organes de manœuvre extérieurs sont composés de poignée et bouton en acier inox brossé AISI 304 et la sous-plaque en acier galvanisé

VERSIONS DISPONIBLES

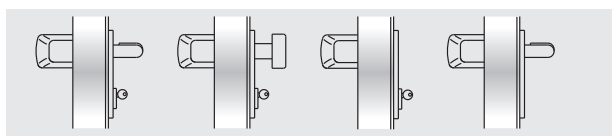

BM

BSP

BS

BMC

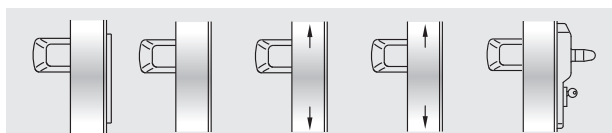

BC

B

A

AR

ELM

VARIANTES SUR DEMANDE (voir la page concernée)

- Manœuvres extérieurs BM, BSP, BS, BMC et BC en acier inox brossé avec mécanisme Sertos*
- Serrure MAC1 (sauf pour portes Proget El₂120 à 1 vantail), associable à la version BM
- Serrure 3 points de fermeture (seulement pour portes PROGET)
- Cylindres sur organigrammes ou s'entrouvrants
- Microinterrupteur et passe-câble pour signal de porte ouverte

SLASH INOX (FOURNI AVEC LA PORTE)

Pour vantail simple ou vantail actif de portes à deux vantaux:

Comprend (monté sur la porte): la serrure anti-panique entrée 65 mm et insert pour gâche de serrure.

Compris (dans emballage à part): 2 mécanismes de manœuvre, 2 carters en acier inox, 1 barre en acier inox avec tube de connexion, 1 obturateur en plastique noir (pour version ELM), 1 manœuvre extérieur inox, 1 cylindre simple entrée (demi-cylindre) avec 3 clés, 1 gabarit de perçage, 1 pictogramme auto-collant (flèche verte), 1 notice de pose et d'entretien.

Versions disponibles: BM, BSP, BS, BMC, BC, B (seulement pour porte Proget), ELM.

Poignée électrique ELM: consulter les pages concernées.

Pour vantail passif de portes à deux vantaux:

Comprend (monté sur la porte): la serrure anti-panique pour vantail passif entrée 80 mm, le dispositif de type pêne en partie haute, la gâche haute pour les tringles verticales.

Compris (dans emballage à part): 2 mécanismes de manœuvre, 2 carters en acier inox, 1 barre en acier inox avec tube de connexion, 1 gâche de sol, 1 bras accompagnateur (seulement pour portes coupe-feu), 1 gabarit de perçage, 1 pictogramme auto-collant (flèche verte), 1 notice de pose et d'entretien.

Versions disponibles: A, AR (réduit) à utiliser sur vantail passif largeur FM L2 inf./égal à 500 mm.

KIT SLASH INOX (FOURNI SANS LA PORTE - A PART)

KIT pour portes à un vantail et vantail actif de portes à deux vantaux:

Compris (dans le KIT): 1 serrure anti-panique entrée 65 mm, 1 gâche, 2 mécanismes de manœuvre, 2 carters en inox, 1 barre en inox avec tube de connexion, 1 obturateur en plastique noir avec sous-plaque, 1 manœuvre extérieur en inox, 1 cylindre simple entrée (demi-cylindre) avec 3 clés, 1 gabarit de perçage, 1 pictogramme auto-collant (flèche verte), 1 notice de pose et d'entretien.

Versions disponibles: BM, BSP, BS, BMC, BC.

KIT pour vantail passif de portes à deux vantaux pour portes REVER, UNIVER et PROGET (production après le 01.01.2005) coupe-feu et multi-usage: indiquer le type de porte.

Compris (dans le KIT): 1 serrure anti-panique pour vantail passif entrée 80 mm, 2 mécanismes de manœuvre, 2 carters en inox, 1 barre en inox avec tube de connexion, 1 dispositif de type pêne en partie haute, 1 gâche de sol, 1 bras accompagnateur (exclues REVER), 1 gabarit de perçage, 1 pictogramme auto-collant (flèche verte), 1 notice de pose et d'entretien.

Versions disponibles: A, AR (réduit) à utiliser sur vantail passif largeur FM L2 inf./égal à 500 mm.

KIT pour vantail passif (semi-fixe) de portes à deux vantaux pour autres types de portes multi-usage et pour le remplacement de barres anti-paniques non marquées CE (portes Proget):

Compris (dans le KIT): 1 serrure anti-panique pour vantail passif entrée 80 mm, 2 mécanismes de manœuvre, 2 carters en inox, 1 barre en inox avec tube de connexion, 1 dispositif de type pêne en partie haute, 1 gâche à rouleau, tringles verticales, 1 gâche de sol, 1 bras accompagnateur, 1 gabarit de perçage, 1 pictogramme auto-collant (flèche verte), 1 notice de pose et d'entretien.

Versions disponibles: A, AR (réduit) à utiliser sur vantail passif largeur FM L2 inf./égal à 500 mm.

NOTES

* voir "Accessoires, poignées en acier inox"; en cas de béquille "Sertos" (disponible seulement pour portes Proget) il faut préciser le sens d'ouverture de la porte.

COMPOSANTS DU SYSTEME CERTIFIE

Toutes les barres anti-panique NINZ sont fournies en KIT complets qui garantissent ainsi la conformité à la norme EN 1125:2008-EC1:2009 et, par conséquent, la certification CE du produit. Quand ils sont fournis avec la porte, cer-

tains composants sont pré-montés sur le vantail et/ou le dormant.

Les exemples qui suivent servent à faire comprendre comment est composée une barre anti-panique pour être conforme à l'échantillon certifié.

Composants du système EXUS pour porte à un vantail

1. barre anti-panique (1a. mécanismes, 1b. carter, 1c. bras-levier, 1d. barre de manœuvre, 1e. pictogramme autocollant)
- 2a. serrure anti-panique pour vantail simple ou de service
3. gâche de serrure
4. manœuvre extérieur
- 9a. tige carrée
10. cylindre simple entrée (demi-cylindre) ou cylindre double entrée

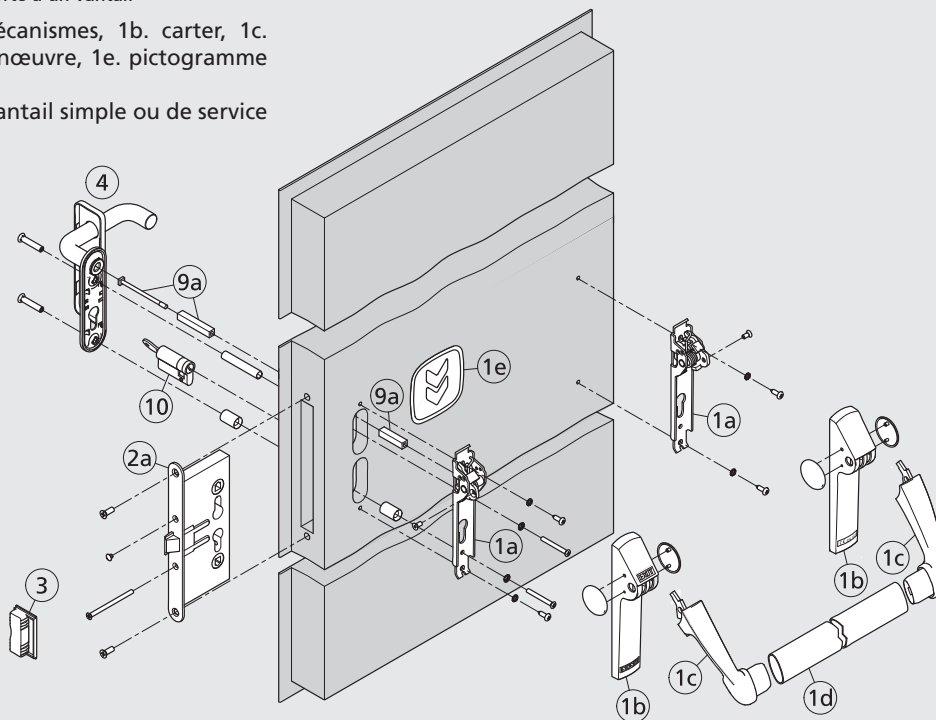

Composants du système EXUS pour vantail passif porte à deux vantaux

1. barre anti-panique (1a. mécanismes, 1b. carter, 1c. bras-levier, 1d. barre de manœuvre, 1e. pictogramme autocollant)
- 2b. serrure anti-panique pour vantail semi-fixe
5. dispositif de type pêne en partie haute
6. gâche à rouleau
7. gâche de sol
8. tringles verticales (8a. haute, 8b. basse)
- 9b. tige carrée
11. bracs accompagnateur (obligatoire en cas de porte coupe-feu)

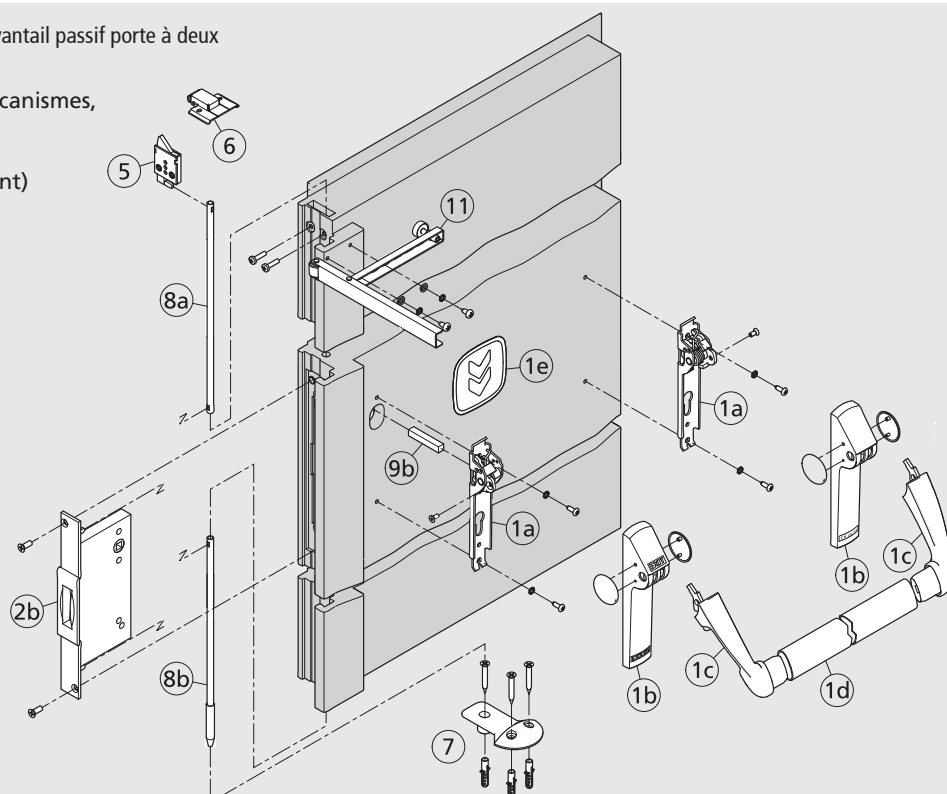

Options sur demande

Pour barres anti-panique

MANŒUVRES EXTERIEURS EN ACIER INOX

Pour toutes les barres anti-panique en plastique noir, il est possible d'avoir les organes extérieurs de manœuvre de type BM, BSP, BS, BMC et BC en acier inox brossé avec mécanisme standard ou "Sertos"*.





NOTES

* voir "Accessoires, poignées en acier inox"; en cas de béquille "Sertos" (disponible seulement pour portes Proget) il faut préciser le sens d'ouverture de la porte.

MANŒUVRES EXTERIEURS EN PLASTIQUE DE COULEUR

Pour toutes les barres anti-panique en plastique noir, il est possible d'avoir les organes extérieurs de manœuvre de type BM et BSP en plastique de couleur.

Teintes disponibles:

RAL	RAL	RAL	RAL	RAL
1023	7016	7035	9006*	9010
				

*aluminium clair



BM inox

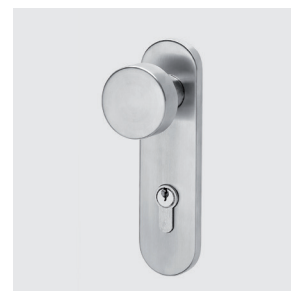

BSP inox



BM teinte RAL1023

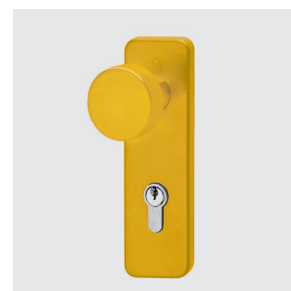

BSP teinte RAL1023

BARRE HORIZONTALE DE COULEUR

Pour toutes les barres anti-panique, sauf celles avec barre inox, il est possible d'avoir la barre en aluminium en teinte RAL sur demande.

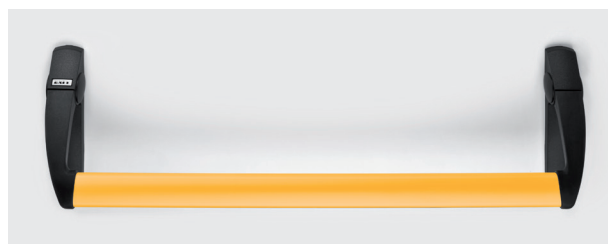

VERSION „E” AVEC MICROINTERRUPTEUR

Toutes les barres anti-panique peuvent être munies de microinterrupteur incorporé dans le mécanisme côté paumelles pour signaler l'ouverture de la porte. La fourniture inclue le câble et le passe-câble pour la connexion électrique entre la barre anti-panique et le mur.

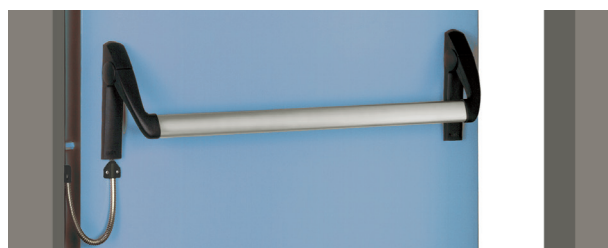

SYSTEMES CONTROLE D'ACCES MAC1® ET MAC1® FAILSAFE

Les portes équipées de barre anti-panique BM peuvent recevoir un contrôle d'accès MAC1. La fourniture prévue avec la livraison de la porte: serrure MAC1 ou MAC1 FAILSAFE, béquillage extérieur avec LED, le câblage dans le vantail, le double contacteur en fond de feuillure entre le dormant et l'ouvrant. En cas de fourniture avec le KIT anti-panique sera fourni, le câble d'alimentation et la gaine flexible au lieu du câblage dans le vantail et du double contacteur. La serrure n'est pas réversible; il faut donc indiquer le sens d'ouverture de la porte.

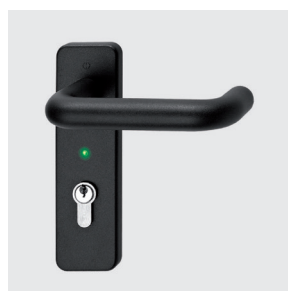

Béquille pour serrures MAC1 et MAC1 FAILSAFE avec LED

Pour encombrements, informations et données techniques consulter les pages concernées

Plans d'encombrements

Pour composants des barres anti-panique

Article n°	Description
3201001.016	Serrure pour porte à 1 vantail et vantail actif porte à 2 vantaux (AP 16/18)
3201001.024	Serrure pour vantail passif UNIVER et PROGET (AP 020 P)
3201001.008	Serrure pour vantail passif REVER (AP 020 U)
3201001.041	Serrure MAC1 SX
3201001.042	Serrure MAC1 DX
2401001.001	Gâche de sol vantail passif PROGET et autres multiusage
3105019.001	Gâche de sol vantail passif UNIVER
3105020.001	Gâche de sol vantail passif REVER
2401006.001	Gâche de pêne de serrure de porte à un vantail PROGET et autres multiusage
3105080.001	Dispositif haut pour vantail passif PROGET et autres multiusage
3105024.001	Dispositif haut pour vantail passif UNIVER et REVER
2401046.001	Gâche haute vantail passif PROGET et autres multiusage
3305001.001	Bras accompagnateur pour vantail passif

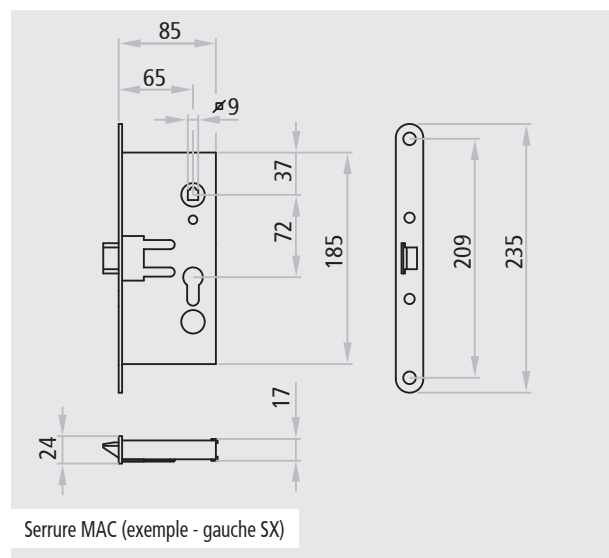
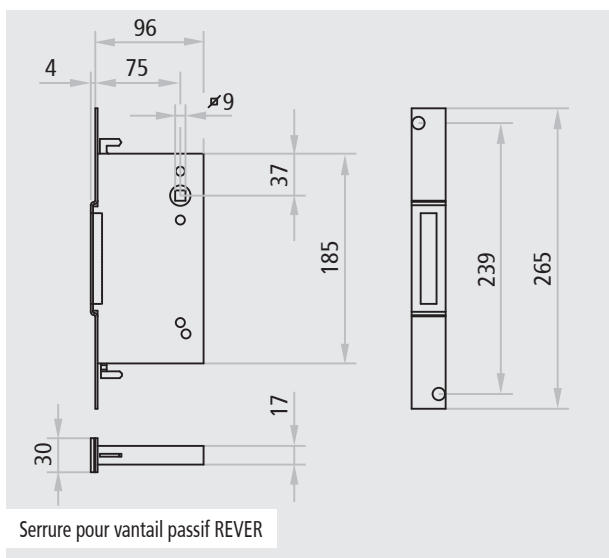
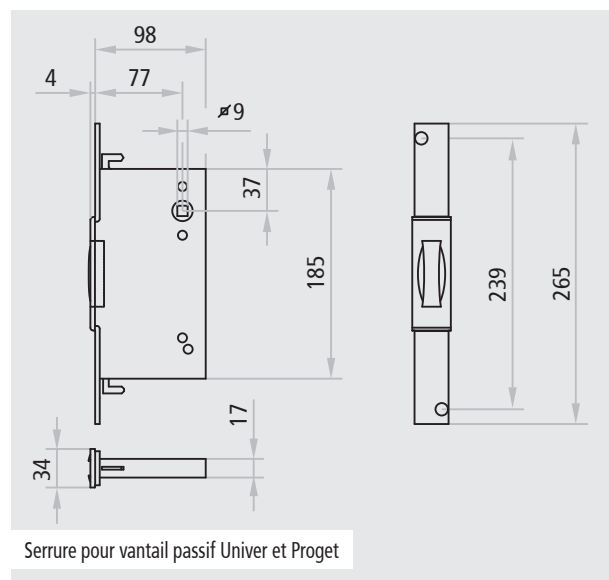
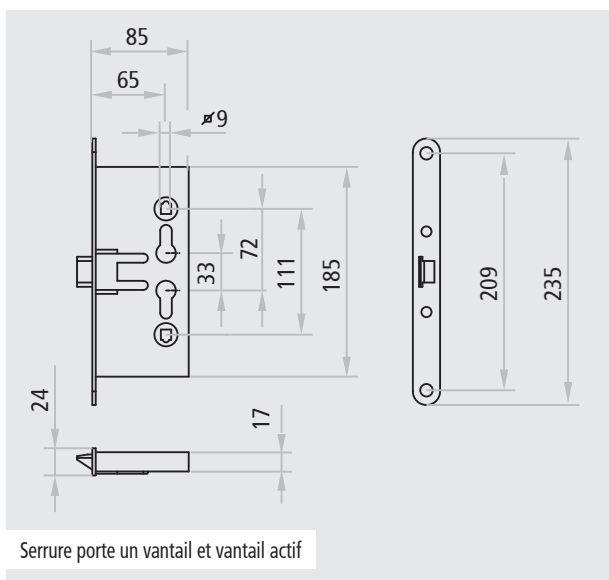

Plans d'encombrements

Pour composants des barres anti-panique

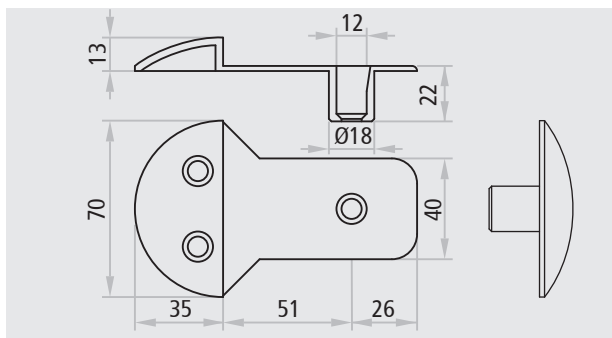

Gâche de sol vantail passif PROGET et autres multiusage

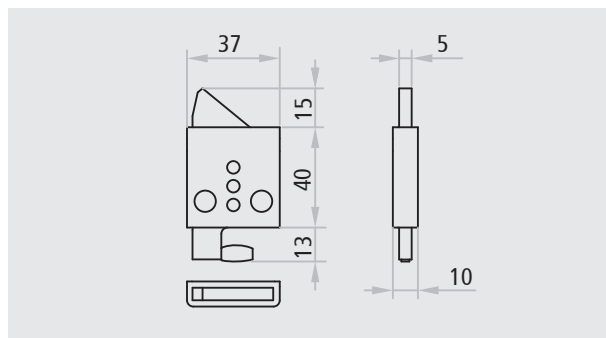

Dispositif haut pour vantail passif PROGET et autres multiusage

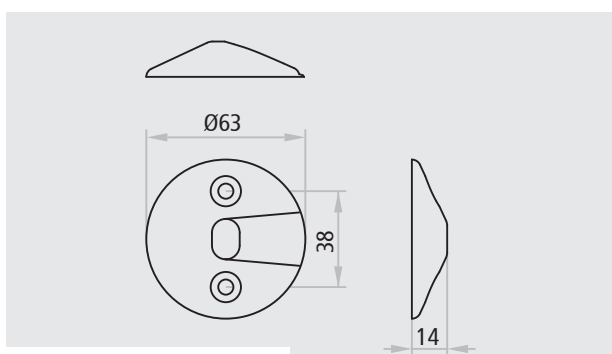

Gâche de sol vantail passif UNIVER

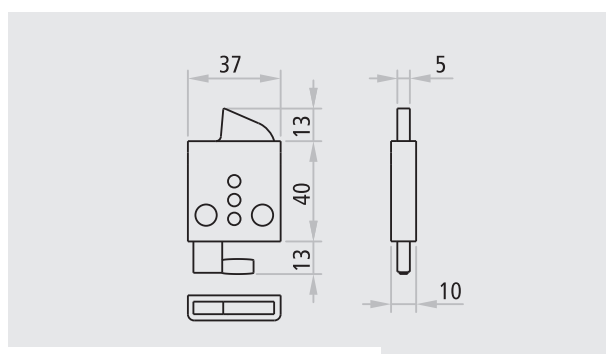

Dispositif haut pour vantail passif UNIVER et REVER

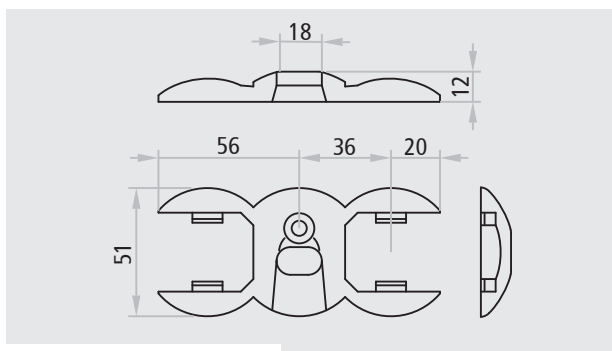

Gâche de sol vantail passif REVER

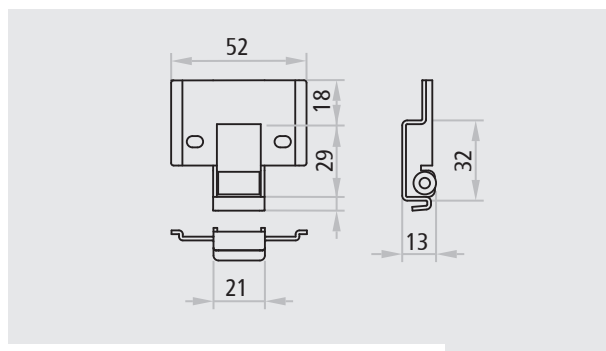

Gâche haute vantail passif PROGET et autres multiusage

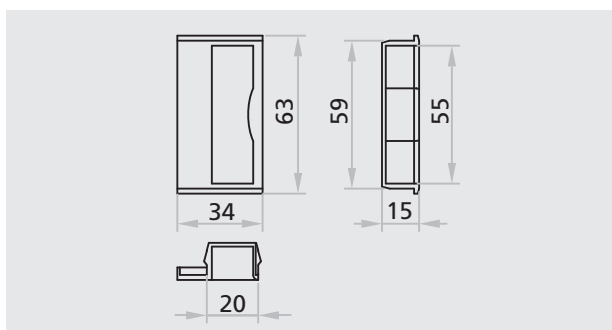

Gâche de pêne de serrure de porte à un vantail PROGET et autres multiusage

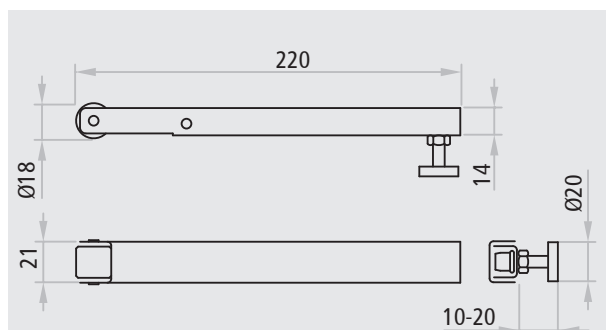

Bras accompagnateur pour vantail passif

INFORMATIONS GENERALES

Les spécifications techniques contenues dans ce catalogue et les "Notices" du chapitre suivant aussi, sont très importants afin d'avoir les nécessaires renseignements sur les caractéristiques des produits Ninz qu'on souhaite commander. Comme indiqué dans les formulaires pour l'envoi ou la confirmation des commandes, l'acheteur devra déclarer d'en être au courant.

La version complète et mise à jour de ce catalogue, comme les documents concernant les portes coupe-feu et portes certifiées **CE** (certificats de conformité, homologations, notices de pose, documents DOP, etc.) sont disponibles et téléchargeables sur le site www.ninz.it.

La Ninz se réserve elle-même d'apporter au contenu de ce catalogue et/ou aux ses produits les changements techniques qui sont nécessaires, sans obligation de préavis aucune.

La reproduction (même partielle) de ce catalogue est permise avec l'autorisation préalable de la Ninz seulement.

Les dimensions indiquées s'entendent en millimètres (sauf où différemment indiqué).

Pour des raisons liées à l'impression, les teintes représentées peuvent être différentes des couleurs réelles. Il convient par conséquent de consulter un échantillonnage RAL ou NCS.

Les valeurs indiquées dans ce catalogue sont obtenues par d'essais de laboratoire selon la norme en vigueur. Le client doit tenir compte que ces performances pourraient changer en fonction des paramètres suivantes:

- des réelles conditions d'installation
- des réglage des jeux
- des jonctions entre porte et paroi
- de la structure de la paroi même

La poignée de série nécessite l'assemblage (fournie pas montée sur la porte).

Les teintes présentées ne font pas partie des couleurs standard.

Les accessoires tels que poignées spéciales, barres anti-panique, cylindres, joints de fond de feuillure, ferme-porte, sélecteurs de fermeture, ancrages, bandeaux/plinthes inox, jets d'eau et autres, sont accessoires optionnels, donc son fournis pas montées sur la porte.

Les positions en hauteur des poignées indiquées dans le catalogue sont ceux standard. Pour d'exigences spéciales il s'invite à consulter le bureau de vente Ninz.

Ce catalogue contient un résumé des normes concernant les dispositifs anti-panique et d'urgence pour sortie de secours, qui doit être respecté par toutes les opérateurs.

Signifié des sigles et des symboles utilisés

Sigle ou symbole	signifié	d'éventuels commentaires
	multi-usage	
	coupe-feu	
Ø	diamètre	
DX	droite	sens d'ouverture
FM	dimension à commander	il peut être différent du trou à réaliser
FPC	trou paroi en placoplâtre	dimension du trou à réaliser
H	hauteur	
L	largeur	
L1	partage du vantail de service	dimension nominale
L2	partage du vantail semi-fixe	dimension nominale
PT	passage dormant	
SF	niveau du sol fini	
SX	gauche	sens d'ouverture
	portes pour intérieur	
	portes pour extérieur	

Signifié des unités de mesure utilisés

Sigle	signifié	d'éventuels commentaires
°C	degrés Celsius	température
A, mA, µA	Ampère, milliAmpère, microAmpère	intensité de courant („I")
ca	(Volt) courant alternatif	tension
cc	(Volt) courant continu	tension
h	heures	temps
Kg ou kg	kilogrammes	poids
m, mm	mètres, millimètres	dimension
nr.	numéro	quantité
sec.	second/s	temps
V	Volt	potentiel électrique

LIEU DE L'INSTALLATION

Les produits Ninz, en particulier ceux coupe-feu, sont normalement utilisés en compartimentage intérieur et conçues comme telles. Pour cette raison ils doivent être conservés et installés à l'abri des agents atmosphériques et du rayonnement direct du soleil.

Dans le cas où le produit sera installé à l'extérieur (porte multi-usage CE), afin d'éviter sa dégradation dans le temps, il est nécessaire d'utiliser des précautions, en particulier:

- laquage résistance aux U.V.
 - auvents ou casquettes au-dessus des produits
- Seulement de cette façon il est possible d'éviter d'éventuels infiltrations d'eau à l'intérieur des produits et/ou déformations dues à la surchauffe des parties métalliques, surtout en cas de teintes foncées.

Pour les produits équipés de vitrage coupe-feu REI ou EI, indépendamment qu'ils soient des vitrages pour l'extérieur, il faut contrôler pendant les phases de stockage, déplacement, transport, installation, utilisation que:

- le vitrage est stable dans la gamme de température entre -40°C et +50°C; en dépassant cette limite, les couches du vitrage commencent à réagir de manière irréversible, et tout la surface devient opaque. Eviter donc l'installation à proximité d'une source de chaleur supérieure de 50°C et/ou à des lampes qui produisent des rayons ultraviolets
- l'exposition à fortes valeurs d'humidité peut causer des infiltrations à l'intérieur des couches, générant un début de dissolution de l'intercalaire du vitrage. Il faut donc éviter l'installation sur des zones à forte hygrométrie

L'utilisation des barres anti-panique EXUS LA ou SLASH ALU est déconseillée en zone marine ou à forte hygrométrie. Il est conseillé dans ce cas de choisir les barres EXUS LX ou SLASH INOX.

L'acheteur doit savoir que la législation européenne en vigueur prévoit que toutes les portes destinées à une sortie de secours doivent obligatoirement avoir une hauteur de passage minimum de 2000 mm.

Tous les produits doivent être installés sur un support d'aplomb, parallèles et avec un sol de niveau.

Pour ne pas empêcher la fermeture automatique des produits coupe-feu il est préférable que la zone d'installation ne soit pas sujet à des courants d'air assez puissant.

L'installation peut être considérée conforme seulement après avoir vérifié que les murs sont en parfait état.

En ce qui concerne le poids des produits, il est nécessaire d'en tenir compte dès le début:

- de vérifier la résistance, la capacité portante et l'aptitude de la fixation sur les murs, cloisons, structures et/ou poutres portantes
- que l'utilisateur peut avoir des difficultés à l'utilisation, surtout les personnes à mobilité réduite (porteuses de handicap, les personnes âgées, malades, etc.). Il est donc important de tenir compte de cela, de bien destiner les produits et/ou de maintenir les vantaux toujours ouvertes par des électro-aimants

Le débord des accessoires (par ex. poignées, ferme-porte, etc.), en cas de contact avec des murs ou d'autres compartimentages, peut limiter l'ouverture du vantail et/ou causer des dommages. Afin d'éviter cela, le client peut prévoir des réservations dans le mur ou installer une butée de porte approprié.

Pour la fermeture automatique des portes exposées à la puissance du vent ou à forts courants d'air, il est recommandé d'utiliser un ferme-porte avec une plus grande force de fermeture.

INSTALLATION, UTILISATION ET ENTRETIEN

La pose de chaque produit doit être réalisée par du personnel qualifié, en utilisant tous les composants fournis et décrits, en stricte conformité avec les indications de la notice de pose, d'utilisation et d'entretien ou le manuel de pose, fournis par Ninz avec les produits.

D'éventuels modifications d'installation de la porte et/ou des accessoires sont admises seulement si celles-ci sont prévues dans la notice de pose, d'utilisation et d'entretien, qui contient aussi la liste des éléments qui ont été testés et approuvés pour l'utilisation.

Pour l'entretien et/ou la réparation des produits Ninz, utiliser des pièces de rechange d'origine, qui sont indiqués dans les notices de pose et dans la tarif.

Ce qui est ci-dessous recommandé, est d'importance fondamentale, afin que les produits installés peuvent fournir un degré élevé de sécurité pour les personnes et les biens, tous ceci afin de respecter la conformité des normes en vigueur.

VITRAGES COUPE-FEU

Les vitrages coupe-feu REI ou EI sont soumis à des contrôles rigoureux de qualités pendant les différentes phases de leur production.

Cependant des légères imperfections optiques ou petites bulles d'air peuvent étre présentes. Cela ne compromet en aucune façon la résistance au feu du vitrage et ne peut pas être motif de contestation ou de litige.

Pour les oculus coupe-feu, le nettoyage à vapeur est strictement interdit.



Ninz S.p.A. | Corso Trento 2/A | I-38061 Ala (TN)
Tel. +39 0464 678 300 | Fax +39 0464 679 025
info@ninz.it | www.ninz.it

NINZ (Bureau commercial France) | P.A. la tourelle 2 | 5 rue des frères Montgolfier | F-22400 NOYAL
Tél. (33) 02 96 34 61 04 | Fax (33) 02 96 34 63 72
ninz-france@thd.fr | www.ninz.it