

BECAUSE
QUALITY
WINS

 LX Hausys

www.himacs.eu

HI·MACS

**Gesamtkatalog
2022/2023**

**Großartige Ideen –
umgesetzt mit HIMACS**



Solid Surface Material

HIMACS Gesamtkatalog 2022/2023

Was ist HIMACS?	Seite 03
HIMACS. Because Quality Wins.	Seite 04
Materialeigenschaften	Seite 05
Arbeiten mit HIMACS	Seite 06
HIMACS Quality Club	Seite 07
Ökologie und Recycling Farbe	Seite 08
Hygiene-Eigenschaften	Seite 10
HIMACS Kollektion	Seite 11 – 27
HIMACS Projekte	Seite 28 – 61
LX Hausys Network	Seite 62
Technische Informationen	Seite 63 – 65
HIMACS Farben	Seite 66 – 69
Spülen und Becken	Seite 70 – 73
Badewannen & Duschtassen	Seite 74 – 75
Kontakt	Seite 76

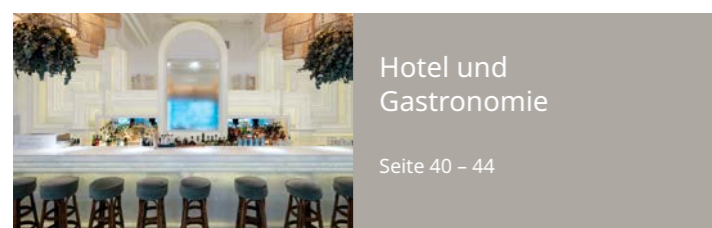
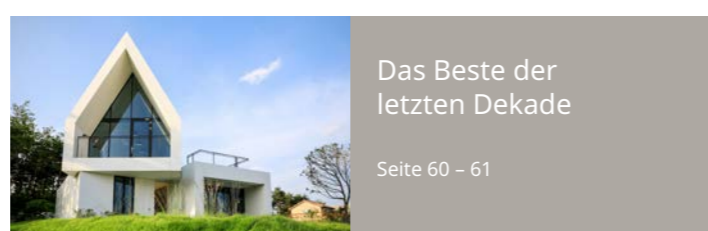

Was ist HIMACS?

Ein außergewöhnliches Material.

HIMACS ist das Ergebnis der intelligenten Komposition von Acryl, Mineralien und natürlichen Pigmenten. Aus dieser Mischung entsteht ein Material mit einer glatten, porenfreien, thermisch formbaren und optisch nahtlosen Oberfläche. Das Material erfüllt in sämtlichen Aspekten die höchsten Qualitätsanforderungen: Materialeigenschaften, Herstellung, Funktion und Hygiene.

Dank dieser Qualität und der herausragenden Flexibilität in Herstellung und Design bietet HIMACS zahlreiche Vorteile gegenüber konventionellen Materialien.

Und eine große Inspirationsquelle.

Wir haben hier eine Reihe von Projekten zusammengestellt, die alle inspirierend sind und dazu einladen, neue Wege zu beschreiten.

HIMACS. Because Quality Wins.

Fotografiert von Rafael Krötz



Qualität ist die längste Garantie am Markt.
Wir unterstützen unsere Quality Club-Mitglieder mit 15 Jahren Materialgarantie.

Qualität ist unsere DNA.

HIMACS profitiert stark von der Hightech-Denke und der Entwicklungserfahrung der LX Hausys Gruppe, die regelmäßig große Innovationen zum Leben erweckt. LX Hausys garantiert höchste Qualität für sämtliche Rohmaterialien; das enthaltene Acryl beispielsweise wird in eigenen Fabriken hergestellt.

Qualität ist lieferbar.

Wir haben die gesamte Farb- und Produktpalette auf Lager. In 40 lokalen Lagern in Europa und einem riesigen Zentrallager.



Qualität ist weltweiter Service.

Uneingeschränkter Zugang zu LX Hausys' weltweitem Nachsorge-Support und Fertigungsnetzwerk.



Qualität ist ein Netzwerk hochqualifizierter Handwerker.

Unsere Verarbeitungspartner werden regelmäßig geschult, um Ihnen immer beste Qualität am Markt bieten zu können. Sie haben Zugriff auf die besten Schulungsunterlagen und Unterstützung durch unsere Verarbeitungs-Experten und -Trainer. Die besten HIMACS-Verarbeiter sind leicht zu erkennen, da sie zertifizierte Mitglieder des HIMACS Quality Clubs sind. Wir freuen uns sehr, Ihnen diese Verarbeitungspartner vorzustellen.

Die herausragenden Qualitäten von HIMACS im Überblick.

Design

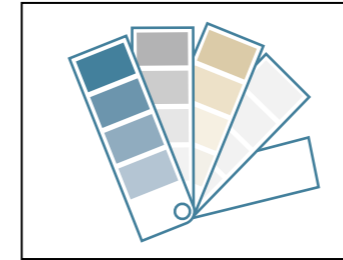

Umfassende Farbpalette

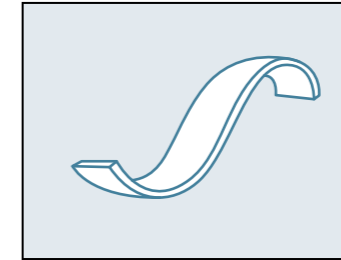

Dreidimensionales Design für komplette Ideenfreiheit

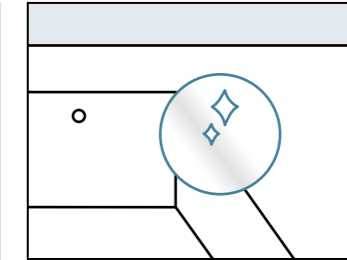

Optisch nahtlose Verarbeitung von Platten und flächenbündiger Einbau von Spülen und Becken

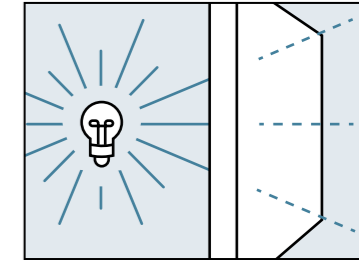

Spektakuläre Lichteffekte durch Transluzenz

Performance



Robust und langlebig

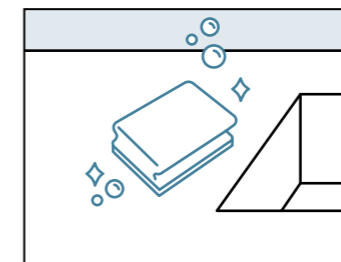

Einfache Reinigung und beste Hygieneeigenschaften

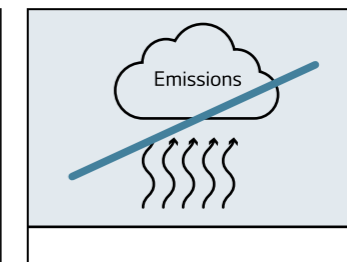

Frei von Emissionen, Formaldehyd und Nanopartikeln

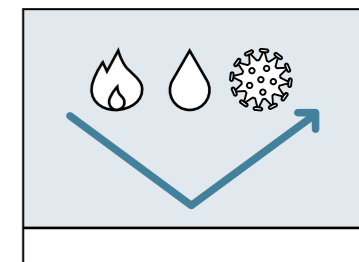

Feuerbeständig, flüssigkeitsundurchlässig und resistent gegen Keime und Chemikalien

Verarbeitung

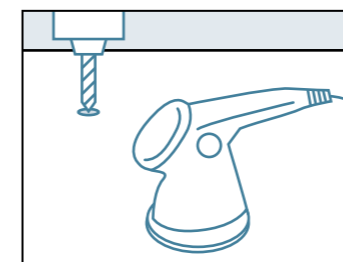

Einfach mit Hartholz-Werkzeugen zu verarbeiten

Nachhaltigkeit

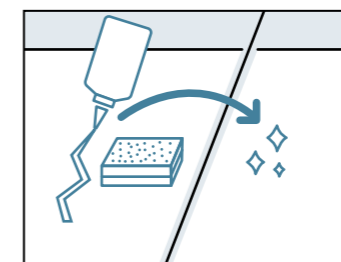

Einfach aufzubessern und zu reparieren

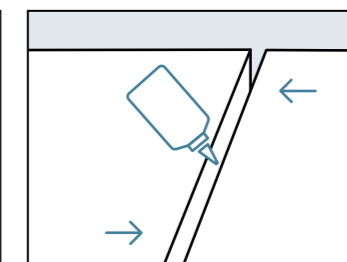

Schnittabfälle können wiederverwendet werden, was den Abfall verringert

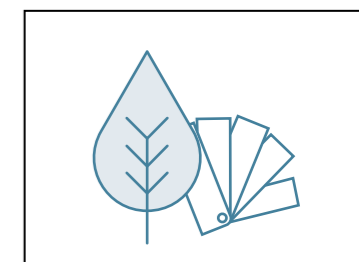

Recycelte Farben erhältlich

Mit HIMACS können Sie einfach loslegen.
Denn Sie haben bereits alles, was Sie dafür brauchen.



Als Fachmann für Holzverarbeitung brauchen Sie nur Ihre Werkstatt zu öffnen und finden alles, was Sie brauchen: begabte Handwerker und Werkzeug zur Bearbeitung von Hartholz. Das ist bereits alles und Sie können das Material wie gewohnt sägen, fräsen und bohren.

Wenn Sie einen Vorheizofen oder eine Laminierpresse haben, fällt auch das Aufheizen für die thermoplastische Verformung noch leichter. Und los geht es: Aus der Schreinerei, die eben noch ausschließlich auf Holzwerkstoffe spezialisiert war, wird im Handumdrehen ein modernes Unternehmen, das auch Steinprodukte anbieten kann.

Willkommen im HIMACS Quality Club.

Die Mitglieder des HIMACS Quality Clubs sind unsere engsten Partner in Sachen Verarbeitung und erleben handfeste Vorteile:

- Wir schulen unsere Partner mit dem umfassendsten Trainings-Programm, den besten Trainern und dem besten Verarbeitungshandbuch am Markt.
- In allen material- und verarbeitungstechnischen Fragen kooperieren wir eng mit unseren Quality Club Mitgliedern und gewähren eine umfassende technische Unterstützung.
- Wir unterstützen unsere Partner zudem aktiv im Vertrieb, vor allem durch Vermittlung konkreter Projektanfragen.
- Unsere Partner profitieren von unseren europaweiten Aktivitäten in Marketing und Kommunikation: PR-Arbeit, klassische Werbung, Online-Kommunikation, Social Media-Kommunikation sowie Beteiligung bei allen relevanten Branchen-Events. Unsere Partner profitieren maßgeblich von diesen Maßnahmen.
- Es ist den Partnern aus dem HIMACS Quality Club exklusiv gestattet, die 15-Jahre Material-Garantie auszusprechen und damit einen entscheidenden Vorteil in der Projekt-Akquisition zu kommunizieren.



Werden Sie Mitglied im HIMACS Quality Club
Nehmen Sie an unserem Schulungsprogramm teil, zertifizieren Sie Ihre Verarbeitungs-kompetenz und werden Mitglied im HIMACS Quality Club.



Wer grün denkt, schafft ein ganzes Öko-System.

LX Hausys ist ein weltweiter Vorreiter in Sachen ökologisch verantwortlichen Handelns und belegt diese Haltung konsequent. Von der Herstellung, über den Transport bis hin zur Entsorgung entspricht HIMACS höchsten ökologischen Standards, was das Material zum Musterschüler seiner Gattung macht.

©iStockphoto - 4maksym

Qualität bedeutet, heute bereits an morgen zu denken.

1. Materialzusammensetzung: HIMACS besteht aus 67% natürlichen Mineralien, 30% feinstem Acryl und 3% natürlichen Farbpigmenten.

2. Materialsicherheit: HIMACS ist völlig frei von Formaldehyd, VOC Emissionen und Nanopartikeln und steht so für eine besonders hohe Raumluftqualität.

3. Herstellungsprozess: HIMACS wird energieeffizient und ressourcenschonend produziert. Unter anderem durch konsequente Abfallreduzierung, das Wiederverwerten von Produktionsverschnitten und durch Wassereinsparungen. Auch die Produktionswerke selbst – wie in Cheongju (Korea) oder Atlanta (USA) erfüllen sämtliche Umweltrichtlinien.

4. Logistik: Ob beim Transport oder der Logistik, unsere ausgewählten Partner erfüllen höchste Öko-Standards.

5. Verarbeitung: Das Material ermöglicht eine nahezu abfallfreie Verarbeitung. Darüber hinaus sind HIMACS Installationen extrem stark und langlebig. Sie können leicht in ihr ursprüngliches Aussehen zurückversetzt werden und müssen somit nicht ersetzt werden. Diese nachhaltige Eigenschaft wirkt sich langfristig positiv auf die Umwelt aus.

DGNB: Deutsche Gesellschaft für Nachhaltiges Bauen
BREEAM: Building Research Establishment Environmental Assessment Method
LEED: Leadership in Energy and Environmental Design

6. Zertifikate, Umwelt-Produktdeklarationen und regelmäßige Tests:

DGNB Deutsches Nachhaltigkeitszertifikat (DGNB)
HIMACS erhält die Qualitätsstufe 4 von 4 – also den Bestwert – für die lokalen Umweltauswirkungen des gesamten Produkts (2018). Das DGNB System ist ein ganzheitliches und in der Form einzigartiges Zertifizierungssystem für nachhaltiges Bauen.

BREEAM® Britisches Nachhaltigkeitszertifikat (BREEAM)
delivered by bre Dem Werkstoff wird unter anderem das Prädikat „Hea 02 Indoor Air Quality“ für besondere Raumqualität zugesprochen. BREEAM gehört zu den weltweit bedeutendsten Bewertungsmethoden für nachhaltige Architektur.

Amerikanisches und kanadisches Nachhaltigkeitszertifikat (LEED)
LEED ist ein weitverbreitetes, freiwilliges System zur Zertifizierung hochleistungsfähiger Gebäude durch das US Green Building Council (USGBC). Das System vergibt Punkte für einzelne Kriterien, zum Beispiel „Wassereffizienz“ oder „Standort“. Architekten und Planer, die HIMACS verwenden, können in der Kategorie „Innenraumqualität“ Credits für die ökologische Bewertung ihres Bauwerks sammeln.

Environmental Building Certificate – ausgezeichnet mit „hervorragend“
Die Korean Air Cleaning Association zertifiziert, dass HIMACS den koreanischen Vorschriften für umweltfreundliche Baustoffe entspricht.



Die Farbwahl für eine positive Öko-Bilanz.

Nachhaltiges Design durch konsequentes Recycling.

Mit HIMACS haben Sie nicht nur unendlich viele verschiedene Farbtöne zur Auswahl, sondern können sich auch – dank unseres Angebotes an recycelten Farben – für ein besonders nachhaltiges Design entscheiden. HIMACS recycelte Farben bieten die identischen, ausgezeichneten Merkmale wie Standard HIMACS Platten. Sie sind langlebig, farbecht und leicht zu pflegen. Der Unterschied: sie enthalten bis zu 16% recyceltes Material aus Produktionsabfällen und sind für ihren angegebenen Recyclinggehalt zertifiziert von SCS Global Services.

- ◆ HIMACS recycelte Farben sind für ihre gute Raumluftqualität mit dem GREENGUARD* Zertifikat ausgezeichnet.
- ◆ HIMACS recycelte Farben können LEED** Punkte für nachhaltiges Design ermöglichen.

Natürliche und nachhaltige Farben

LX Hausys hat besonders umweltfreundliche Lösungen im Sortiment: Die Farbpalette aus recycelten Natur- und Erdtönen finden Sie auf Seite 68.

* Die Greenguard-Zertifizierung gewährleistet, dass Produkte für Innenräume die Obergrenzen für chemische Emissionen nicht überschreiten.

** Leadership in Energy and Environmental Design (LEED) weitere Informationen siehe Seite 8.



Weitere Informationen zu diesem Thema finden Sie in unserer Broschüre „Die Nachhaltige Qualität von HIMACS“ und auf www.himacs.eu.

HIMACS. Der Mineralwerkstoff für eine besonders hygienische Umgebung.

Besonders gut geeignet für die Dekontamination von gefährlichen Viren wie HIV-1 und SARS-CoV-2

Keine Chance für Schmutz und Krankheitserreger.

HIMACS ist resistent gegen Schimmel, Schmutz, Viren, Bakterien und zahlreiche Chemikalien und wurde dafür international zertifiziert*.



Widerstandsfähig gegen Bakterien



Widerstandsfähig gegen Chemikalien

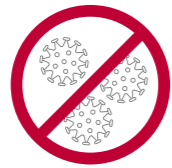

Widerstandsfähig gegen Viren

Nahtlose Verarbeitung für einfache Reinigung.

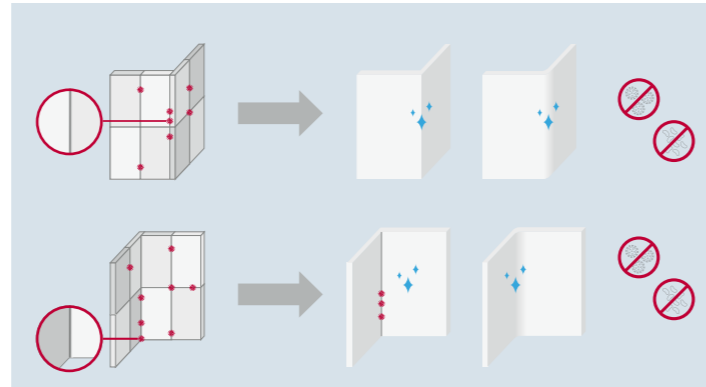

Die hygienischen Eigenschaften von HIMACS.

Fugenlose, pflegeleichte Verarbeitung

HIMACS verfügt über eine glatte, kratz feste und porenfreie Oberfläche: Flüssigkeiten und Keime können nicht eindringen. Die nahtlose Verarbeitung verhindert das Festsetzen von Bakterien oder Schimmel und ermöglichen eine gründliche und schnelle Reinigung, damit Kreuzkontaminationen und behandlungsbedingte Keime keine Chance haben.

UV-C Reinigung

Die UV-C-Methode ist ein Desinfektionsverfahren, bei dem UV-Strahlen eingesetzt werden. Es tötet Mikroorganismen wie Keime, Viren und Bakterien schnell und effektiv ab. Die einzigartigen Eigenschaften von HIMACS-UV+S828 ermöglichen den Einsatz dieser hochwirksamen Methode.

Chemische Beständigkeit

Ganz gleich ob Haushaltschemikalien oder aggressive Desinfektionsmittel für Operationssäle: HIMACS kann mit den stärksten Reinigern behandelt werden, ohne dabei das „neuwertige“ Aussehen zu verlieren.

Funktionalität trifft Design

Mit seiner flexiblen Formbarkeit und der großen Farbauswahl bietet HIMACS außergewöhnliche Gestaltungsmöglichkeiten und alle Voraussetzungen für eine sterile Umgebung.

* zertifiziert von einem unabhängigen Labor, gemäß den internationalen Normen LGA und NSF

Weitere Informationen zu diesem Thema finden Sie in unserer Broschüre „Die beste Wahl für den Gesundheitssektor“ und auf www.himacs.eu.

Niño Jesús Hospital, Madrid, Spanien – Design: Elisa Valero – Fertigung: Muebles Maderama – Foto: Fernando Alda



Die HIMACS Kollektion.

Mehr als die Summe der Teile.



MARMO KOLLEKTION

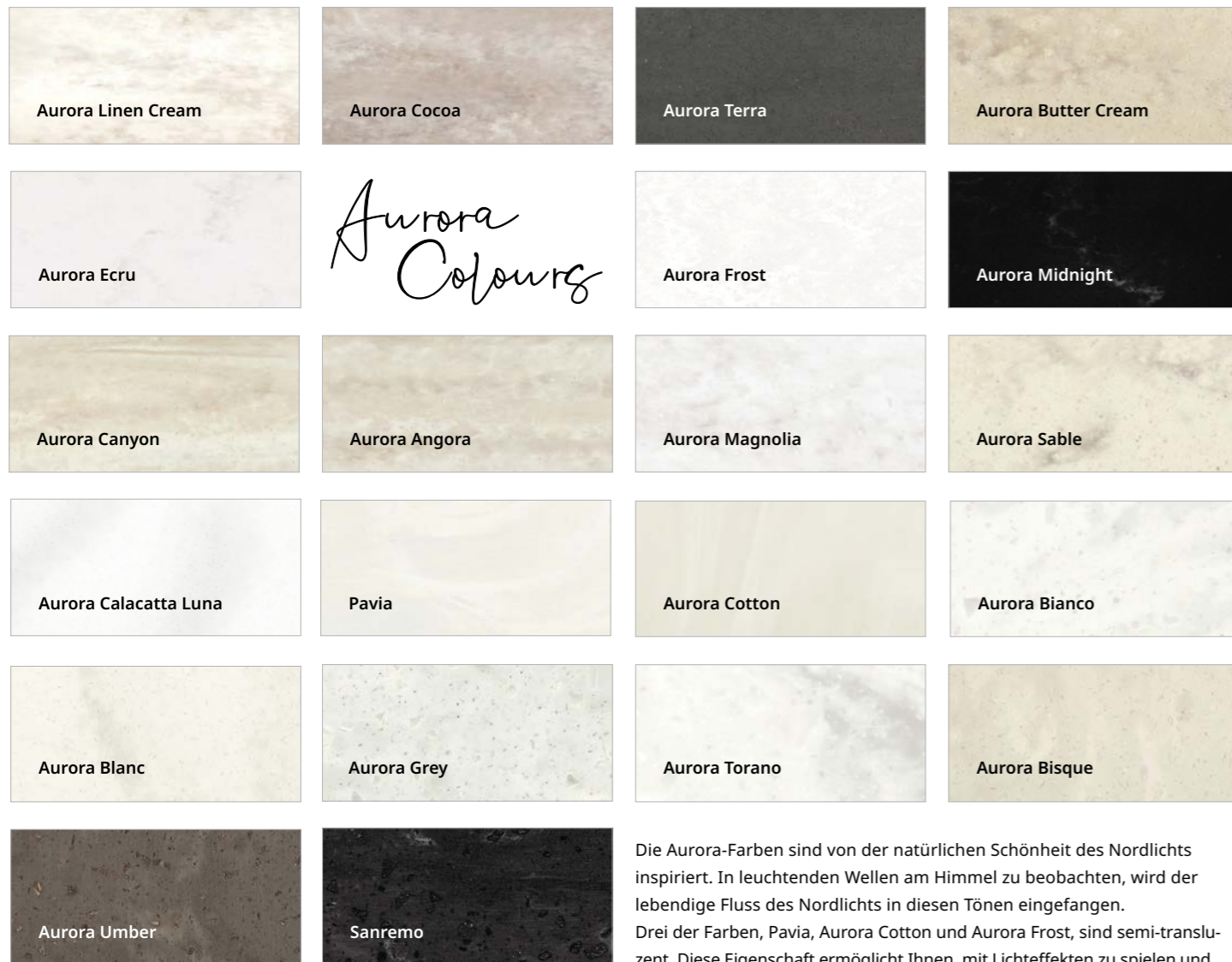

Die Aurora-Farben sind von der natürlichen Schönheit des Nordlichts inspiriert. In leuchtenden Wellen am Himmel zu beobachten, wird der lebendige Fluss des Nordlichts in diesen Tönen eingefangen. Drei der Farben, Pavia, Aurora Cotton und Aurora Frost, sind semi-translucent. Diese Eigenschaft ermöglicht Ihnen, mit Lichteffekten zu spielen und Ihre Innenraumgestaltung mit diesem Naturphänomen zu bereichern. Die Aurora-Farben – eine Weiterentwicklung der Marmo-Kollektion und neu mit 12 weiteren Farben – vereinen eine von der Natur inspirierte Ästhetik mit allen Vorteilen von HIMACS, einem Mineralwerkstoff der neuesten Generation.

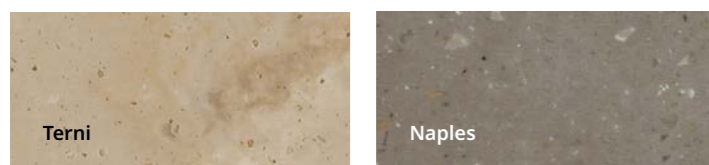

Die HIMACS Marmo-Kollektion bietet Farben, die die aktuellen Trends für eine hochwertige Marmorästhetik aufgreifen, von halbttransparentem Weiß über Grautöne bis hin zu auffälligen dunklen Braun- und Anthrazittönen.

MARMO KOLLEKTION

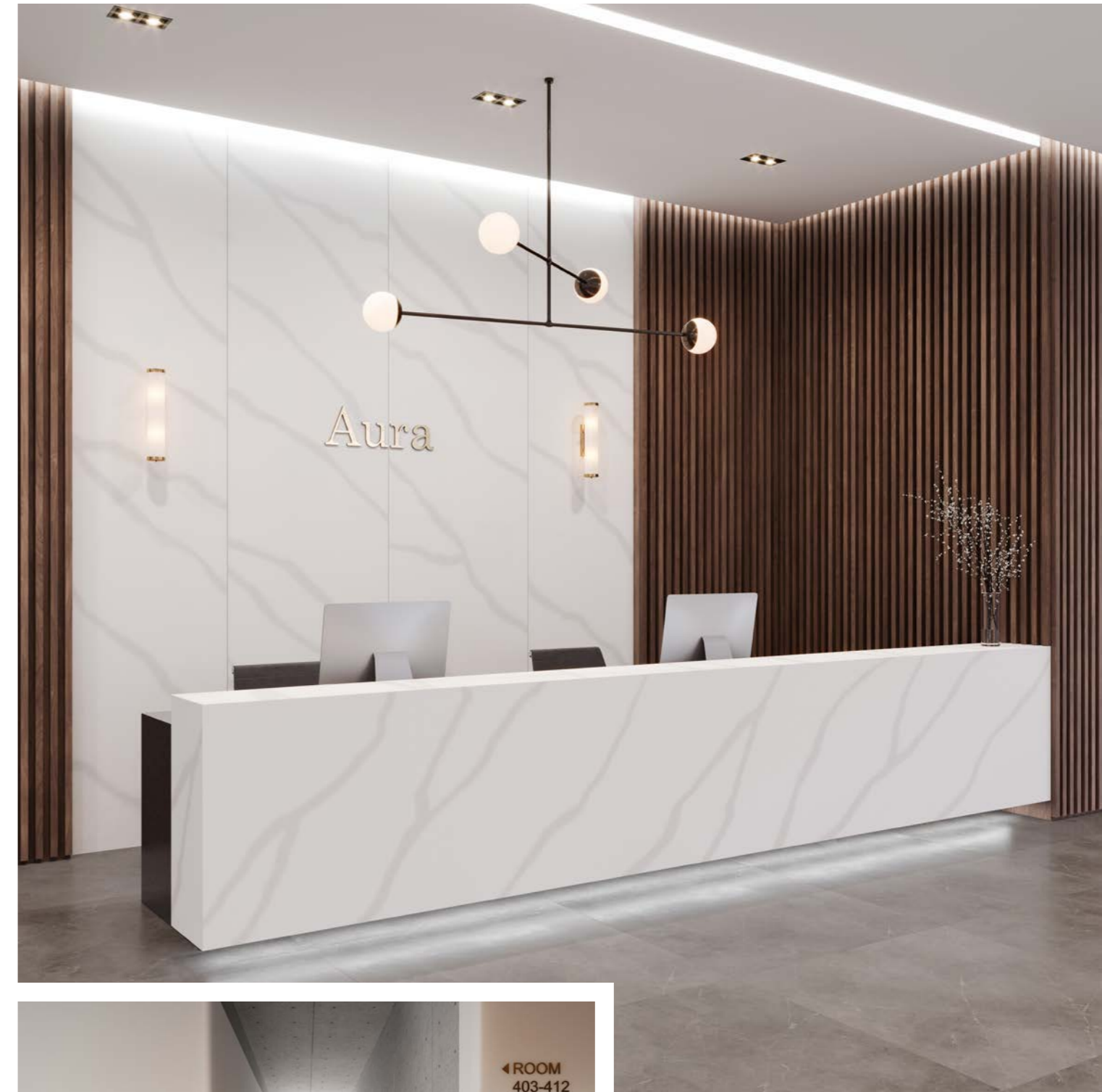

TERRAZZO KOLLEKTION

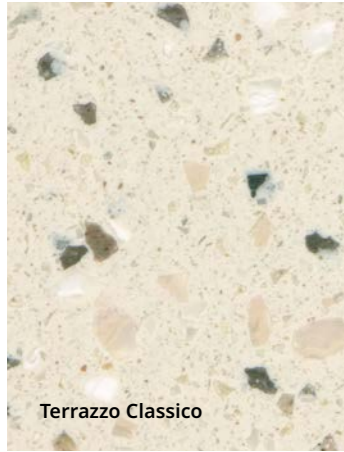

Terrazzo Classico

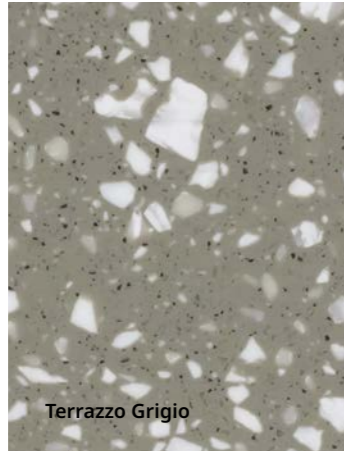

Terrazzo Grigio

Terrazzo hat als Materialoptik eine lange Tradition: seit der Antike steht der grobkörnige Look für die perfekte Mischung aus Robustheit und Eleganz. HIMACS hat den Trend jetzt mit zwei Farbtönen aufgenommen, die sich – durch ihre typische grobkörnige, unregelmäßige Optik – beide perfekt kombinieren lassen. Besonders gut geeignet ist die Terrazzo Collection für den Gastronomiebereich, aber auch für alle anderen hochfrequentierten öffentlichen Gebäude.



STRATO KOLLEKTION



Projekt: Family Home in Vrbas – Ort: Vrbas, Serbien – Design: Architectural Studio Dekametar – Fertigung: Bane Doo – HIMACS-Lieferant: Bane Doo – Material: 2001 Strato Cloud – Fotos: © Relja Ivantić



Strato Cloud



Strato Wind



Strato Slate

Mit der Strato-Kollektion erweitert HIMACS die Farbpalette und bietet neue Designoptionen: die dezente Optik der grafischen Musterung erzeugt eine subtile räumliche Tiefe. Vertikal oder horizontal eingesetzt, belebt das lineare Design den Raum.

CONCRETE KOLLEKTION

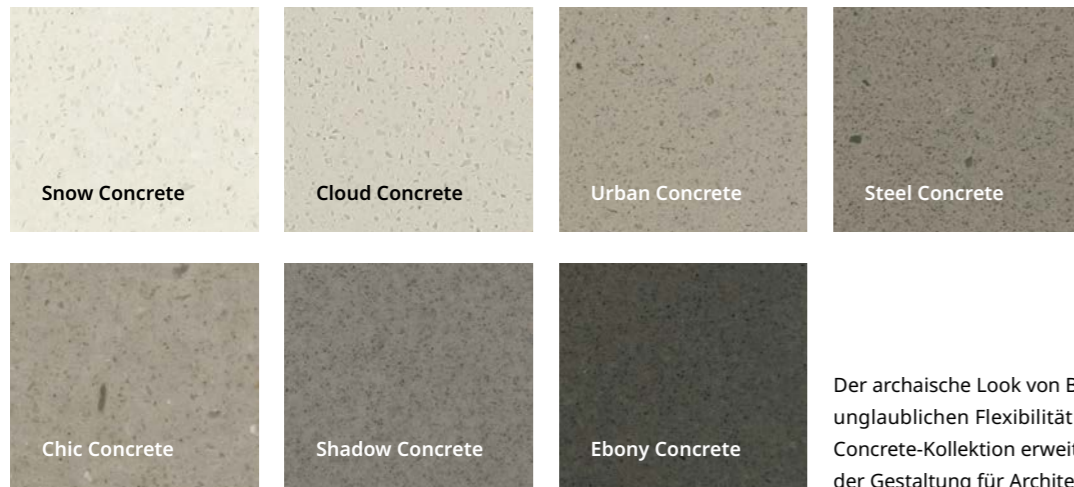

Der archaische Look von Beton, kombiniert mit der unglaublichen Flexibilität von HIMACS. Mit der Concrete-Kollektion erweitern sich die Möglichkeiten der Gestaltung für Architekten und Designer enorm.



LUCIA KOLLEKTION



Die Kollektion bewegt sich um die natürlichen Trendfarben Schwarz, Weiß und Grau. Durch die lebendigen und homogenen Strukturen sind die Farben charakteristisch und ausdrucksstark. Kein Wunder, dass der renommierte niederländische Designer Marcel Wanders drei dieser Farben entworfen hat.

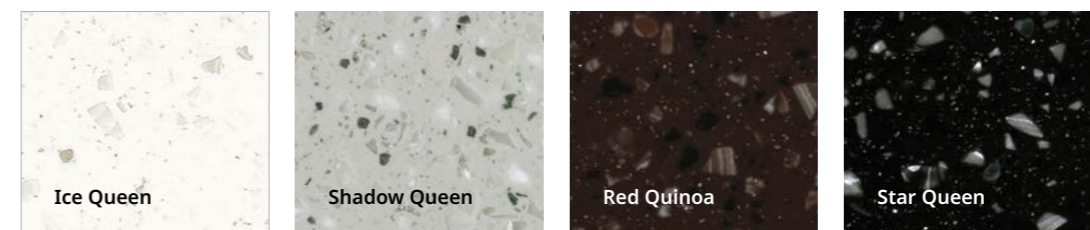

VOLCANICS KOLLEKTION

Die grobtexturierten Volcanics-Farbtöne bringen Markanz ins Design und erlauben, mutige Akzente zu setzen: speziell im großflächigen Einsatz entfaltet sich die Kraft der starken und zugleich natürlichen Struktur, die dem Vergleich mit Naturstein durchaus standhält.

Drei Farben aus dem Volcanics-Sortiment enthalten recycelte Materialien. Für eine umweltfreundliche Lösung im luxuriösen Naturstein-Look.

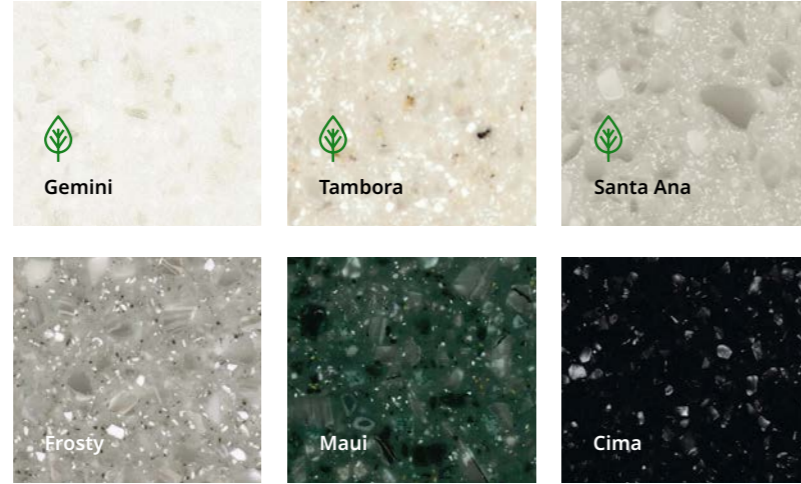

LUCENT KOLLEKTION

Transparenz und effektvoller Einsatz von Licht sind entscheidende Gestaltungsmittel aktueller Architektur. Die Farbtöne der Lucent-Kollektion führen durch ihre hohe Lichtdurchlässigkeit zu wunderbar sphärischen Designs. Ob effektiv hinterleuchtet oder einfach nur angestrahlt, verleihen die Lucent-Farben der Architektur durch die charakteristischen Reaktionen auf Licht immer eine elegant anmutende Stimmung.

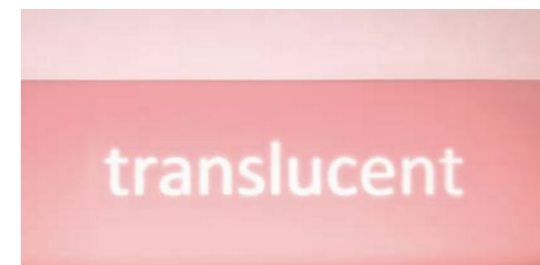
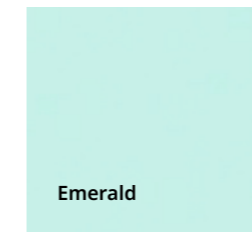
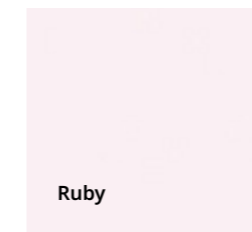

Oblique Men - Design: The Invisible Party - Fertigung: Van Assem Interieurbouw - HIMACS-Lieferant: Baars & Bloemhoff, Niederlande - Material: HIMACS Emerald - Fotografiert von Sal Marston Photography

Raffines Bank Mendrisio - Design: Studio d'architettura Casali Sagli - Fertigung: Il Falegname Fabrizio Sagli - Material: HIMACS Opal - Fotografiert von Claudio Bader

SOLIDS KOLLEKTION

Alpine White	Diamond White	Arctic White	Ivory White	Nougat Cream
Satin White	Cream	Almond	Babylon Beige	Suede
Grey	Marta Grey	Steel Grey	Concrete Grey	Banana
Orange	Fiery Red	Light Green	Sky Blue	Midnight Grey
Dark Night	Coffee Brown	Black		

Die Klassiker, wenn es um Solid Surface geht: eine Vielzahl attraktiver Weißschattierungen sind das Herz der Kollektion. Ergänzt um farbenfrohe, dynamische Akzent-Unitöne von Orange bis Light Green. Die zeitlose Kollektion bietet für jedes Design den passenden Farbton.



Design: Herrmann Flavio – Fertigung: IL Falegname Fabrizio Saggi – HIMACS-Lieferant: klausler acrylstein ag, Schweiz – Fotografiert von Claudio Bader

ASTER KOLLEKTION



Studio Podrini, studiodrini.com

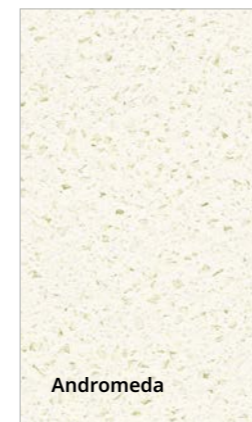

Aster ist eine Kollektion eleganter, universell einsetzbarer Grautöne, die durch die transparente Körnung und den eleganten Perlmuttschimmer mit erstaunlicher Räumlichkeit und Tiefe überzeugen.

GRANITE, QUARTZ, SAND & PEARL KOLLEKTION

Maximale Eleganz durch lebendige Texturen, harmonisch abgestimmte Naturtöne und ein Höchstmaß an Dezent. Die Farbkollektionen Granite, Quartz sowie Sand & Pearl punkten solo und lassen sich zugleich hervorragend kombinieren.

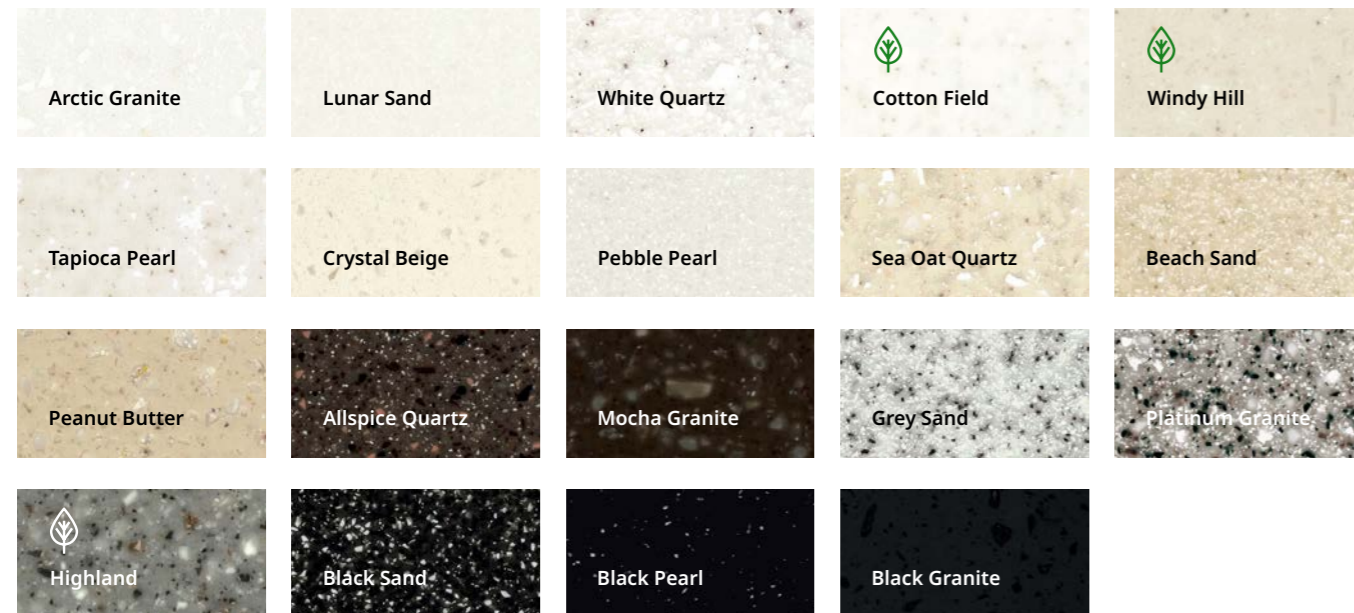

HIMACS EXTERIA®



Mit HIMACS Exteria® macht es draußen jetzt noch mehr Spaß.

School Bairro do Mouco - Design: Falarstério Atelier de Arquitectura - Fertigung: Horta & Verissimo - HIMACS-Lieferant: Banema S.A. - Foto: Tiago Casanova

Überall auf der Welt sind seit Jahren spektakuläre Fassaden aus HIMACS im Einsatz. Dabei neben den funktionalen Vorteile oft auch gestalterische Highlights: Kunstvoll eingefräste Typografie- und Logoplatzierungen, hinterleuchtete Muster und schwungvolle Konturen – mit HIMACS sind der Kreativität keine Grenzen gesetzt.

LX Hausys erweitert die Möglichkeiten für den Außenbereich – mit HIMACS Exteria®

- S728 HIMACS-FR (Alpine White) ist die FR-Variante, die seit vielen Jahren eine erhöhte Feuerbeständigkeit bietet – zertifiziert durch die ETA.
- S828 HIMACS-UV+ (Alpine White) ist die neue, speziell für den Außenbereich optimierte Materialrezeptur, die ab jetzt eine noch bessere UV-Beständigkeit bietet. Das ist besonders wichtig bei Fassaden, die sehr intensiv dem Sonnenlicht ausgesetzt sind.
- Auch alle anderen HIMACS Farben, die mit einem Sonnensymbol gekennzeichnet sind, können bedenkenlos im Außenbereich verwendet werden. Diese finden Sie auf den Seiten 66 bis 68.

HIMACS Exteria® Zertifikat



Mit Keil-Inserts und einer BWM Konstruktion befestigt, hat die HIMACS Fassade in S728 – Alpine White erfolgreich die ETA-Tests bestanden (European Technical Agreement). Aufgrund der FR-Formel der neuen Generation ist HIMACS heute das einzige Solid-Surface-Material, das diese Zertifizierung für sich beanspruchen kann.



Arctic Granite - Design: OS & OOS - Fertigung: Bone Solid - Material: HIMACS Black Sand, Black Pearl - HIMACS-Lieferant: Bains & Bloemhoff, Niederlande - Foto: ©Patrick Meis

HIMACS Ultra: Intensiver, frei formbar, wow!



Permanente Innovation führt zu erlebbaren Vorteilen

Designer von heute wollen alle Optionen ausschöpfen: mit intensiven, sinnlichen Tönen spektakuläre Formen realisieren. Sie wollen mit ihrem Design mehr als Funktion realisieren: sie wollen Emotionen, Energie und Begeisterung vermitteln.

HIMACS Ultra ist genau dafür entwickelt worden. Besonders intensive Farbtöne – vom strahlenden Alpine White bis zu den ultradunklen Tönen Intense Ultra Grey, Intense Ultra Dark Grey oder Intense Ultra Black – dazu perfekte Thermoforming-Eigenschaften und eine deutlich höhere Robustheit. Speziell im Bad und im Möbel-design bringt die neue Qualität deutliche Vorteile: die Radien auch individuell gestalteter Becken können signifikant kleiner gefertigt werden, was sich positiv auf Optik und Beckengröße auswirkt.

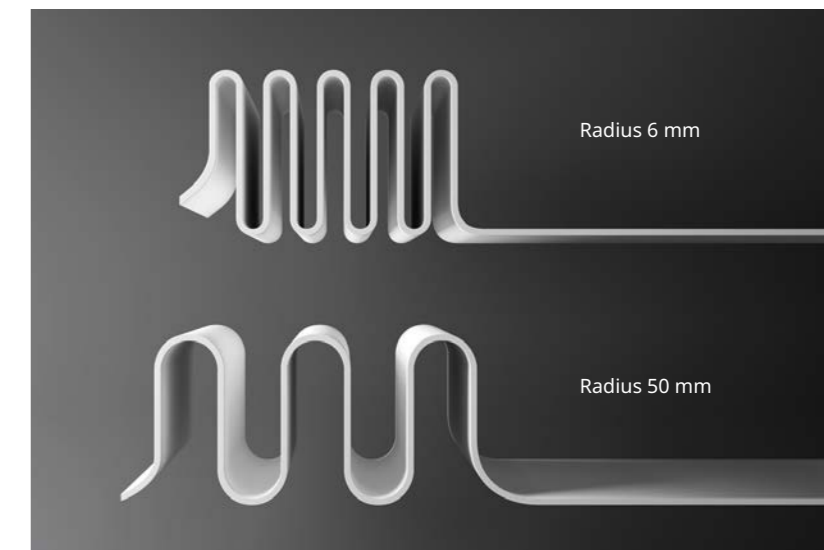

Die HIMACS Ultra Platte kann noch besser verformt werden: Der minimale Innenradius von 6 mm (herkömmlich 50 mm) bietet eine völlig neue Gestaltungsdimension. Die 30% höhere Flexibilität erlaubt dem Designer, deutlich schärfere Kurven zu entwerfen. Auch kleinste Radien sind ohne Auswirkungen auf die Materialeigenschaften realisierbar.



Intense Ultra Grey

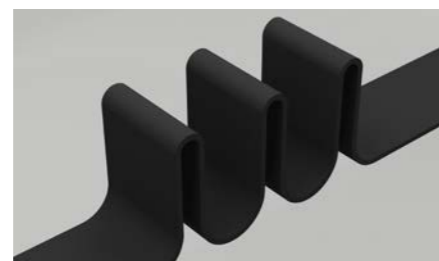

Intense Ultra Dark Grey



Intense Ultra Black



Ultra-Thermoforming Alpine White

Perfekt für Küche, Labor und Bad.

HIMACS umfassendes Sortiment an Spülen, Waschbecken sowie Bade- und Duschwannen macht es kreativen Planern und Designer leicht, funktionale und geschmackvolle Küchen, Bäder, Sanitäranlagen, Krankenhäuser und vieles mehr zu gestalten. Mit Ausnahme einiger Aufsatzbecken für das Badezimmer sind all diese Produkte so konzipiert, dass sie in Kombination mit HIMACS-Platten flächenbündig montiert werden können.



Perfekt aufeinander abgestimmt, werden die Becken flächenbündig untergebaut. Es entstehen äußerst hygienische, leicht zu pflegende Einheiten aus einem Guss. Genau das Richtige für Küche und Labor. Individuelle Kundenanfertigungen sind ebenfalls möglich.

HIMACS SPÜLEN, BECKEN, BADEWANNEN & DUSCHTASSEN



Alle Bilder auf dieser Seite: Studio Podrini, studiopodirini.com



Angenehme, warme Haptik und seidenmatte Eleganz. Das bieten die neuen Dusch- und Badewannen von HIMACS. Jeweils drei Dusch- und Badewannen erweitern das Produktangebot. Für ein besonders stimmiges Design im exklusiven Badezimmer.



Zudem bietet das HIMACS Sortiment drei exklusive Aufsatzbecken, die den Trend linearer Designs im Badezimmer perfekt aufgreifen.

Die HIMACS Projekte

Spannende Ideen, Räume und Installationen aus Europa.

Öffentliches Gebäude und Büro

Die Anforderungen an öffentliche Gebäude sind sehr hoch. Daher ist es gut zu wissen, dass HIMACS regelmäßig relevanten Produkttests unterzogen wird und alle erforderlichen Zertifikate hat, die seine überdurchschnittliche Qualität belegen.



Alle Bilder auf dieser Seite fotografiert von Stefan Müller-Nauman

Bushaltestelle

Ort: Weilheim in Oberbayern, Deutschland

Design: Atelier PK Architekten, Deutschland, atelier-pk.com

Fertigung: Roskopf + Partner AG, Deutschland, roskopf-partner.com

HIMACS-Lieferant: Klöpfer Surfaces

Material: HIMACS Opal

Das Highlight: das transluzente Band aus HIMACS

Die rundum verlaufende Verkleidung der Dachkante verleiht der Dachkonstruktion dieses Busbahnhofs einen hellen und eleganten Rahmen. Als besonderer Gestaltungseffekt wurde an zwei Stellen des umlaufenden Bandes der elegante Schriftzug „ZOB Weilheim“ eingegräst, der dank der transluzenten Eigenschaften des Solid-Surface-Materials im Farbton „Opal“ effektiv hinterleuchtet wird und besonders prägnant hervortritt.



Der Ortsname wurde hier dezent in das Material eingegräst und gibt der Leuchtband noch mehr Charakter.



HIMACS „Pavia“ passt perfekt zu den anderen Materialien und wurde für Schreibtische, Oberflächen von Anrichten, Regalen, Türgriffen und -knöpfen sowie für die Badezimmer-Waschbecken eingesetzt.



Schön und funktional: das zentrale Element dieses Showrooms ist Skulptur und Coworking-Tisch zugleich.

Hauptsitz Davos&Co. und Horizon Building Inc.

Ort: Porto, Portugal

Design: Ricardo Rios / Fernando Brandão Alves von Edição Limitada – Arquitetura e Design LDA – edicaolimitada.pt

Fertigung: JRconcept / Alumina Design

HIMACS-Lieferant: Banema

Material: HIMACS Pavia

Die hygienischen, antibakteriellen Eigenschaften des Materials, die Möglichkeit der Verarbeitung in vielerlei Formen, die transluzente Ästhetik und die zarte, weiche Haptik machten HIMACS zum idealen Material für die vielfältigen Anwendungen im Headquarter dieses portugiesischen Baukonzerns. Für die Badezimmer beispielsweise wurden jedes Waschbecken und jede Arbeitsplatte aus einem Stück, komplett aus „Pavia“ gefertigt. Diese sind zudem hinterleuchtet, was die Waschtische filigran und mystisch wirken lässt.

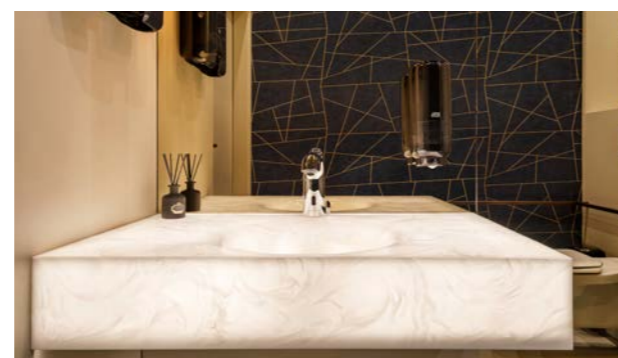
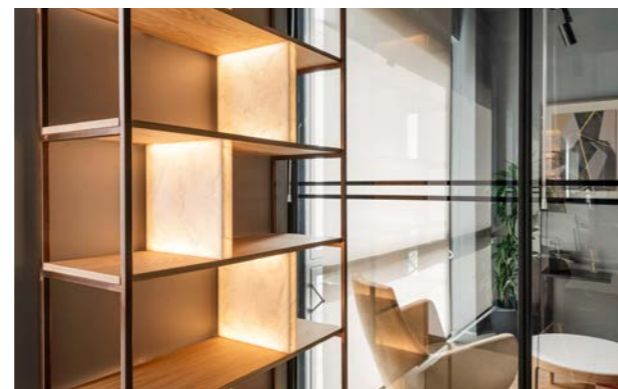

Arredi Lab Showroom

Ort: Comiso, Ragusa, Italien

Design: DFG Architetti Associati, Italien, dfgarchitetti.it

Fertigung: Arredi Lab by Porte Più, Italien, arredilab.net

HIMACS-Lieferant: Primek di Paola Provenzano

Material: HIMACS Alpine White

Es ist immer wieder der unglaublich gekonnte Umgang mit Licht, der die besondere Raumwirkung von HIMACS ausmacht: die geometrischen Flächen dieser Schreibtisch-Skulptur werden aus unterschiedlichen Richtungen angestrahlt und lassen das Objekt aus jedem Blickwinkel anders aussehen. Die nahezu unbegrenzten Verarbeitungsmöglichkeiten von HIMACS lassen auch noch so verrückte Designs stabile Realität werden.

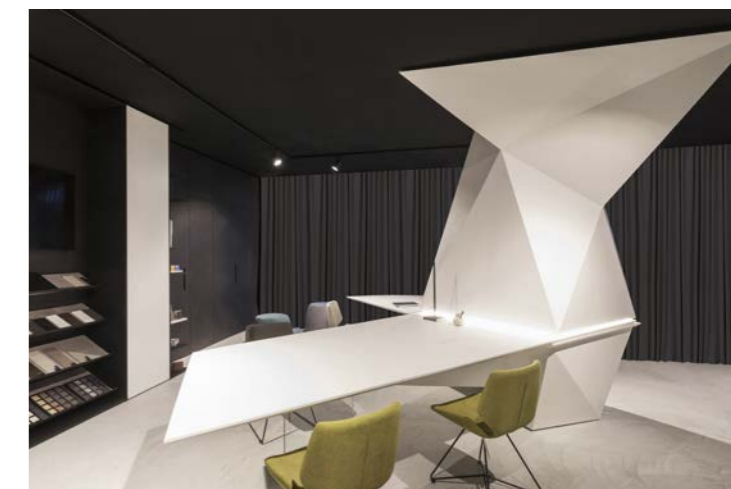



Pathé Kino Leeuwarden

Ort: Leeuwarden, Niederlande
Design: Pathé Paris, Frankreich
Fertigung: Van Der Plas Meubel & Project BV, Niederlande, vanderplas.biz
HIMACS-Lieferant: Baars & Bloemhoff
Material: HIMACS Alpine White, Banana

Im Kino spielt das Licht traditionell die Hauptrolle
Das Kino ist ein Ort der Magie. Zugleich ein Ort, der intensiv von vielen Menschen beansprucht wird. Aus beidem ergeben sich Anforderungen, denen HIMACS spielerisch gerecht wird: die farbenfrohen Theken und Wandelemente erinnern einerseits an amerikanische Kinos der 50iger Jahre, sind aber durch die durchgehend fugenlose Verarbeitung extrem pflegeleicht und widerstandsfähig.



Die flächenbündig eingesetzten großen Saalnummern sind von hinten beleuchtet und schaffen auf dezente Weise perfekte Orientierung.



AOK Rezeption

Ort: Nürnberg, Deutschland
Design: Aura GmbH
Fertigung: carpenter cooperation Bodenschlägel GmbH & Co. KG, Bezold GmbH & Co. KG, Bert Lenz Möbelmanufaktur GmbH
HIMACS-Lieferant: Klöpfer Surfaces
Material: HIMACS Alpine White

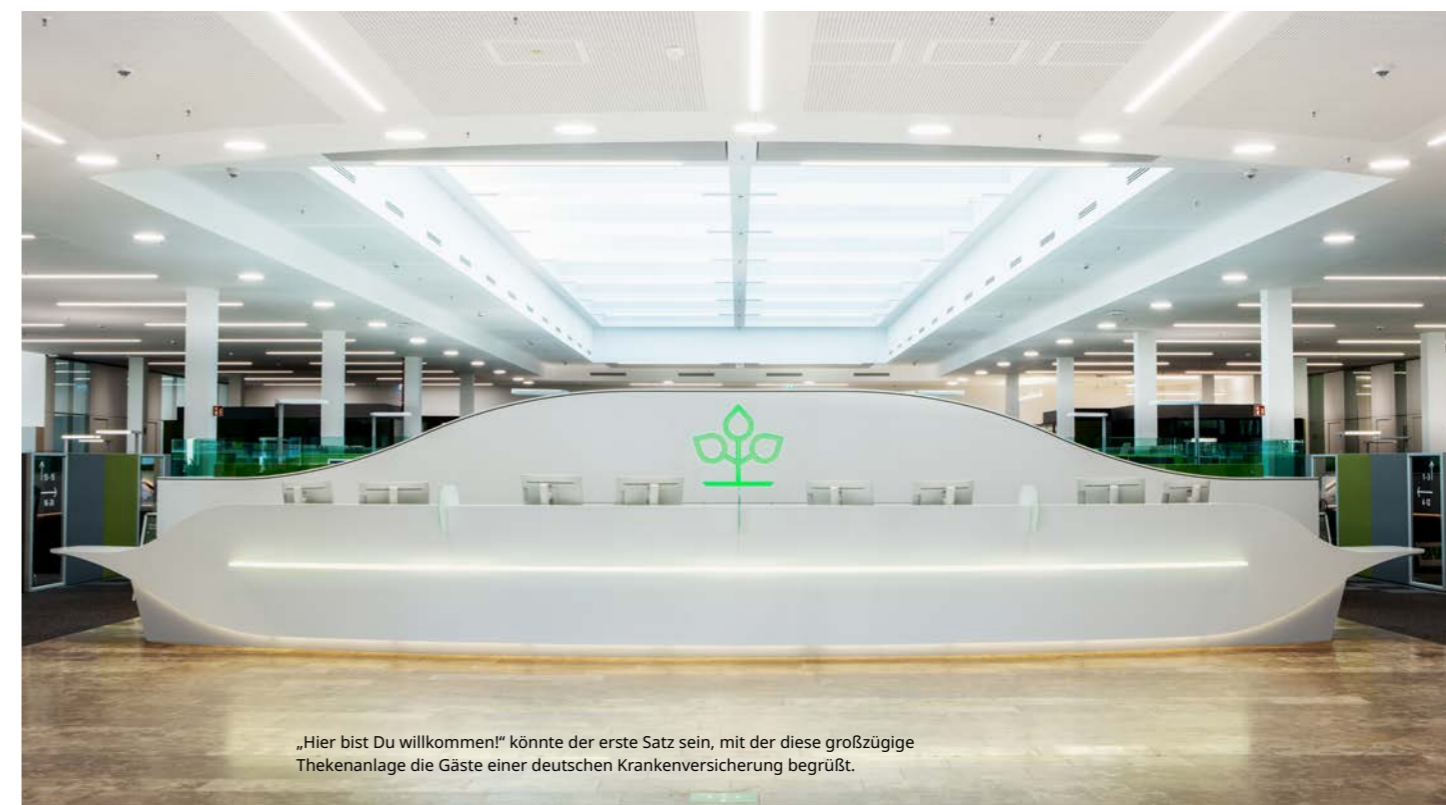

„Hier bist Du willkommen!“ könnte der erste Satz sein, mit der diese großzügige Thekenanlage die Gäste einer deutschen Krankenversicherung begrüßt.



Den ersten Eindruck macht ein schwungvoller Markenbotschafter
Wenn das Raumkonzept ein Material verlangt, das großflächig und souverän verarbeitet werden kann und damit großzügige Gesten beherrscht, landet man schnell bei HIMACS. Der elegante Schwung, kombiniert mit den sanften Lichtimpulsen und dem zentral eingesetzten Markenlogo verleihen der Theke Grandezza und Leichtigkeit in einem.

Laden- und Messebau

Speziell im Handel weiß man, dass in Sachen Qualität keine Kompromisse gemacht werden dürfen. Und HIMACS hält, was die Hightech-Marke LX verspricht. Zudem bietet das Material mit seinen grenzenlosen Möglichkeiten perfekte Bedingungen für glanzvolle Inszenierungen.

Friseursalon Denny K

Ort: Berlin, Deutschland

Design: Poschmann Design GmbH, Deutschland, poschmann-design.de

Fertigung: Holztec Innenausbau GmbH, Deutschland, tb-berndt.de

HIMACS-Lieferant: Klöpfer Surfaces

Material: HIMACS Black



Alle Bilder auf dieser Seite fotografiert von Sandra Künnapfel

Das moderne, geometrische Formenspiel der edlen schwarzen Theke mit den betonten Kanten in gold kontrastiert perfekt mit der floralen Rückwand. Die Theke aus HIMACS gibt diesem Raum Kontur und Charakter.



Reizvolles Spiel mit Gegensätzen: die kantige Theke verbindet Noblesse mit Funktionalität.



Die skandinavische Trendmarke Muuto setzt auf die Ästhetik von HIMACS. Gerade im kommerziellen Einsatz sind die Kerneigenschaften von HIMACS entscheidend: das Material ist äußerst langlebig, strapazierfähig und widerstandsfähig gegen Abnutzung, Witterung, Feuer und UV-Strahlen. Durch die porenfreie Oberfläche ist HIMACS absolut wasserdicht und leicht zu reinigen. Die fugenlose Verarbeitung führen zu einer glatten, einheitlichen Optik und verhindern, dass sich Schmutz, Bakterien und Viren auf der Oberfläche ablagern. Kurzum: Das alles hat auch die Designer von Muuto begeistert.

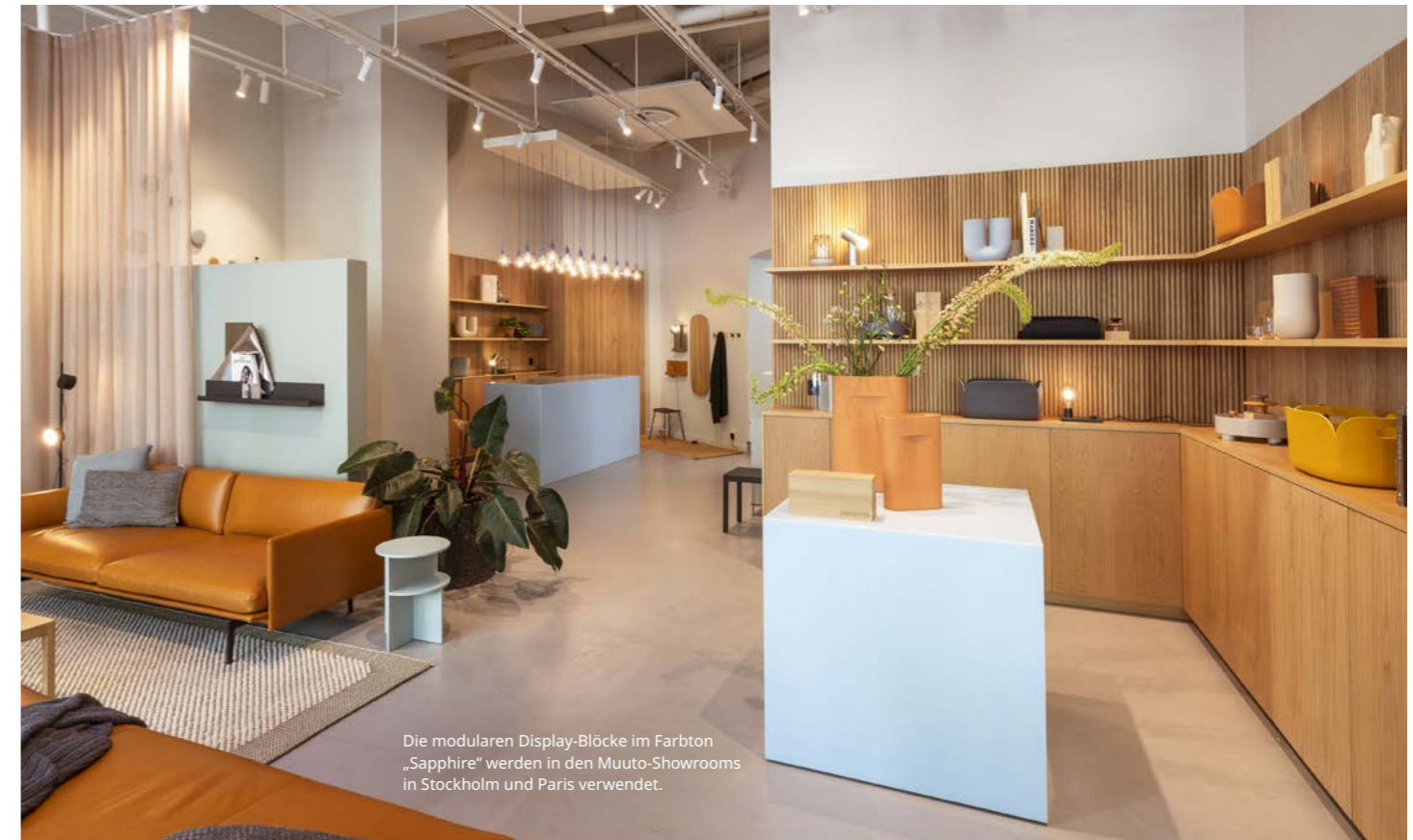

Die modularen Display-Blöcke im Farbton „Sapphire“ werden in den Muuto-Showrooms in Stockholm und Paris verwendet.

Alle Bilder auf dieser Seite fotografiert von Muuto



Muuto Flagship-Stores

Ort: Paris und Stockholm

Design: Muuto, muuto.com

Material: HIMACS Sapphire und Alpine White



HIMACS beherrscht große und kleine Bühnen

Es ist keine Frage der Größe, sondern der gekonnten Gestaltung und Verarbeitung. Schon auf kleinem Raum spielt HIMACS hier viele seiner Vorzüge aus: die individuelle Anordnung der Ablage-Boards, die dezent akzentuierte Farbigkeit der Theke mit Diskretionsbereich und auch die hinterleuchtete Produktpräsentation verleihen dieser Kassenzone eines Friseur-Salons eine eigene Charakter.

Friseursalon

Ort: Berlin, Deutschland

Design und Fertigung: Frank Kaiser
Objekteinrichtungen, Deutschland,
kaiser-objekt.de

HIMACS-Lieferant: Klöpfer Surfaces

Material: HIMACS Alpine White, Opal



Alle Bilder auf dieser Seite fotografiert von Sandra Kühnhafer



Die Hinterleuchtung der Rückwand schafft den ausgestellten Produkten die perfekte Bühne.



Alle Bilder auf dieser Seite fotografiert von A.M.O.S. DESIGN s.r.o.

Die geschwungenen Einfassungen der Möbel- und Pflanz-Elemente verleihen dem weitläufigen Raum Struktur und Präzision.

Die Möbel und Pflanzelemente in diesem Foodcourt einer modernen Mall sind alle aus HIMACS Alpine White gefertigt. Die Objekte laden alle dazu ein, mit ihnen in Interaktion zu treten: die Kunden sitzen darauf, stellen Taschen und Gegenstände ab. Perfekt, dass HIMACS genau für diesen Einsatz prädestiniert ist. Robust, pflegeleicht und im Falle des Falles einfach zu reparieren.



Einkaufszentrum Nivy

Ort: Bratislava, Slowakei

Design: Siebert Talass, sieberttalass.com,
entwickelt von HB reavis Slowakei

Fertigung: A.M.O.S. Design s.r.o.,
Tschechische Republik, amosdesign.eu

HIMACS-Lieferant: Polytrade CE, s.r.o.
Material: HIMACS Alpine White

Fassade und Wandverkleidung

Die Strapazierfähigkeit von HIMACS macht das Material ideal für den Einsatz in beeindruckenden Projekten, sei es als Fassade oder Wandverkleidung.

Einkaufszentrum Spektrum

Ort: Prag, Tschechische Republik

Design: Chapman Taylor Architects, Tschechische Republik, chapmantaylor.com

Fertigung: A.M.O.S. Design s.r.o., Tschechische Republik, amosdesign.eu

HIMACS-Lieferant: Polytrade CE, s.r.o.

Material: HIMACS Alpine White



Die beste Außeninstallation



Der große weiße Kubus aus HIMACS wurde nachträglich auf die bestehende Zentrale des Nutrazeutischen Unternehmens „LongLife“ aufgesetzt. In Bezug auf HIMACS ist der Firmenname Programm.

Alle Bilder auf dieser Seite fotografiert von Chiara Cesana



Obwohl die Fassade nur an wenigen Stellen thermoplastisch verformt wurde, wirkt das Formenspiel dynamisch und frisch.

Alle Bilder auf dieser Seite fotografiert von A.M.O.S

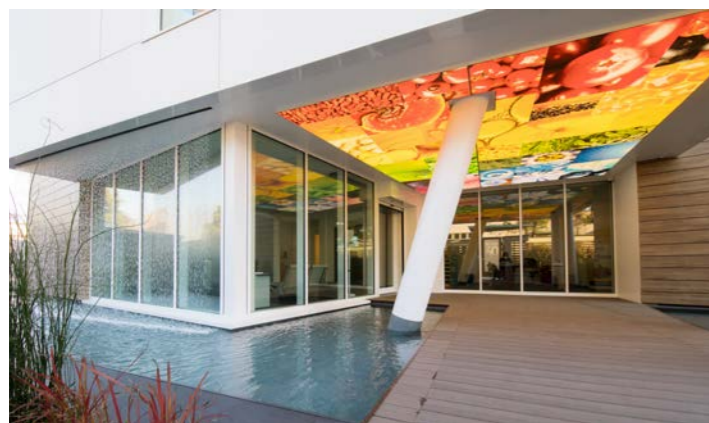

Für die Entscheidung von „LongLife“ war HIMACS dank seiner extremen Beständigkeit gegen äußere Einflüsse die perfekte Wahl. Dank seiner homogenen und porenfreien Oberfläche ist das Material resistent gegen Feuchtigkeit, UV-Strahlen und Temperaturschwankungen. Zudem war wichtig, dass HIMACS das erste Solid Surface-Material auf dem Markt ist, das das ETA-Zertifikat (European Technical Approval) für Außenfassaden in der Farbe Alpine White S728 erhalten hat.

LongLife Hauptsitz

Ort: Peschiera Borromeo (Milan), Italien

Design: Fernando Fantetti, Italien

Fertigung: Andreoli Srl, Italien, andreolisrl.com

HIMACS-Lieferant: Arplast Laminati Srl

Material: HIMACS Alpine White



Dieses Einkaufszentrum im tschechischen Prag wurde komplett umgebaut. Einen großen Einfluss auf das völlig neue Erscheinungsbild hat der Außenbereich: die in strahlendem Alpin White konstruierten HIMACS-Fassaden verleihen dem Gebäude Modernität und Attraktivität.



Hotel und Gastronomie

HIMACS sorgt für visuelle Statements in den trendigsten Bars, den anspruchsvollsten Restaurants und den angesagtesten Clubs. Zudem ist speziell für international agierende Ketten der international agierende Aftersales-Service ein ausschlaggebendes Argument für das LX Hausys-Netzwerk.



Das innovativste Projekt



Ein Traumort aus Licht und Leichtigkeit

Wenn Design und Kunst perfekt verschmelzen, entstehen Räume, die emotional berühren. Das ist den Architekten hier aufs Beste gelungen: der Gast dieses Restaurants wird durch die fast komplett beleuchtbare Möblierung Teil der Inszenierung. Entscheidender Baustein für diese Erlebnisqualität ist HIMACS: die magische Transparenz, die softe Haptik und das gesamte Paket guter Gastro-Eigenschaften haben die Entscheidung für HIMACS leicht gemacht.

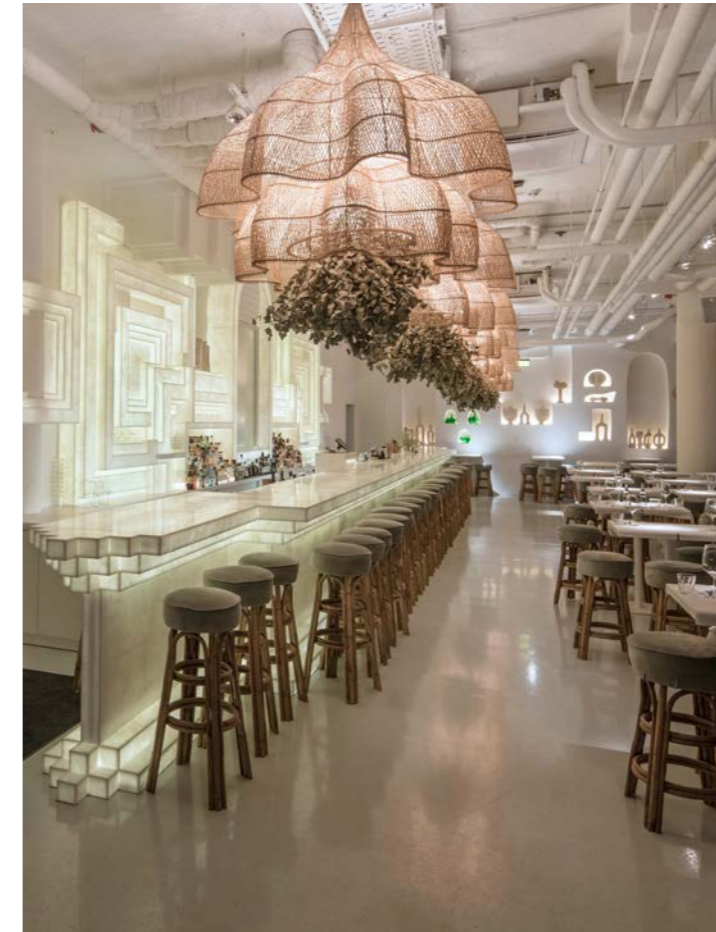

Bar Paradise Now

Ort: Düsseldorf, Deutschland

Design: Moritz von Schrötter, Charles Bals, Walid El Sheikh

Fertigung: Schreinerei Karl Heller GmbH, Deutschland, schreinerei-heller.de

HIMACS-Lieferant: Becher GmbH & Co. KG

Material: HIMACS Ispani, Arctic White, Black

Die Eleganz der Hinterleuchtung wird durch die sanfte Struktur des Farbtons Ispani noch unterstützt.



Alle Bilder auf dieser Seite fotografiert von Rainer Rehfeld

1841 Kaffee und Espresso

Ort: Glasgow, Schottland

Design: Susanne Sharif, Schottland

Fertigung: Simon Harlow, Schottland

HIMACS-Lieferant: James Latham

Material: HIMACS Terrazzo Classico



Lass uns einen Espresso auf HIMACS trinken!

1841 wurde Thomsons Coffee Roasters im schottischen Glasgow gegründet. Die neue Kaffee- und Espresso-Bar der Kaffeemarke ist die gelungene Mischung aus modernen, minimalistischen und traditionellen Elementen. Die Thekenplatte ist aus HIMACS im Farbton Terrazzo Classico gefertigt, der perfekt die Details der tradierten Werkstoffe Holz und Klinker ergänzt. Neben der Ästhetik waren für die Investoren die Qualitäten in Sachen Hygiene, Sauberkeit und Benutzerfreundlichkeit von größter Bedeutung.



El Txoko de Martín

Ort: Palma, Mallorca, Balearic Islands, Spanien

Design: Juan Chito, Spanien

Fertigung: Sublime - Grup Concord, Spanien, concordimpresion.com

HIMACS-Lieferant: Panelwork

Material: HIMACS Alpine White

Sterneküche trifft auf Hightech-Kunst

Die Wandbilder in diesem spanischen Spitzenrestaurant wurden mittels aufwendiger Sublimation auf HIMACS Platten im Farbton „Alpine White“ hergestellt. Dabei werden Digitaldrucke in gasförmigem Zustand durch kontrollierten Druck und Wärme in Spezialöfen auf die feste Oberfläche übertragen. Die Bilder wurden so vollständig in das Material eingearbeitet, um das Kunstwerk widerstandsfähig zu machen. Die völlig glatte HIMACS-Oberfläche ohne Poren garantiert die perfekte Annahme des Farbstoffs.



Betrifft der Gast dieses lässige neue Restaurant des spanischen Sternekochs Berasategui stehen sofort die Wandbilder mit Sportmotiven ins Auge.



German Döner Kebab

Ort: Großbritannien

Design: O1 Creative, Großbritannien,
o1creative.com

Fertigung: Paradigm Woodworking
Specialists, Großbritannien

HIMACS-Lieferant: James Latham

Material: HIMACS Cima

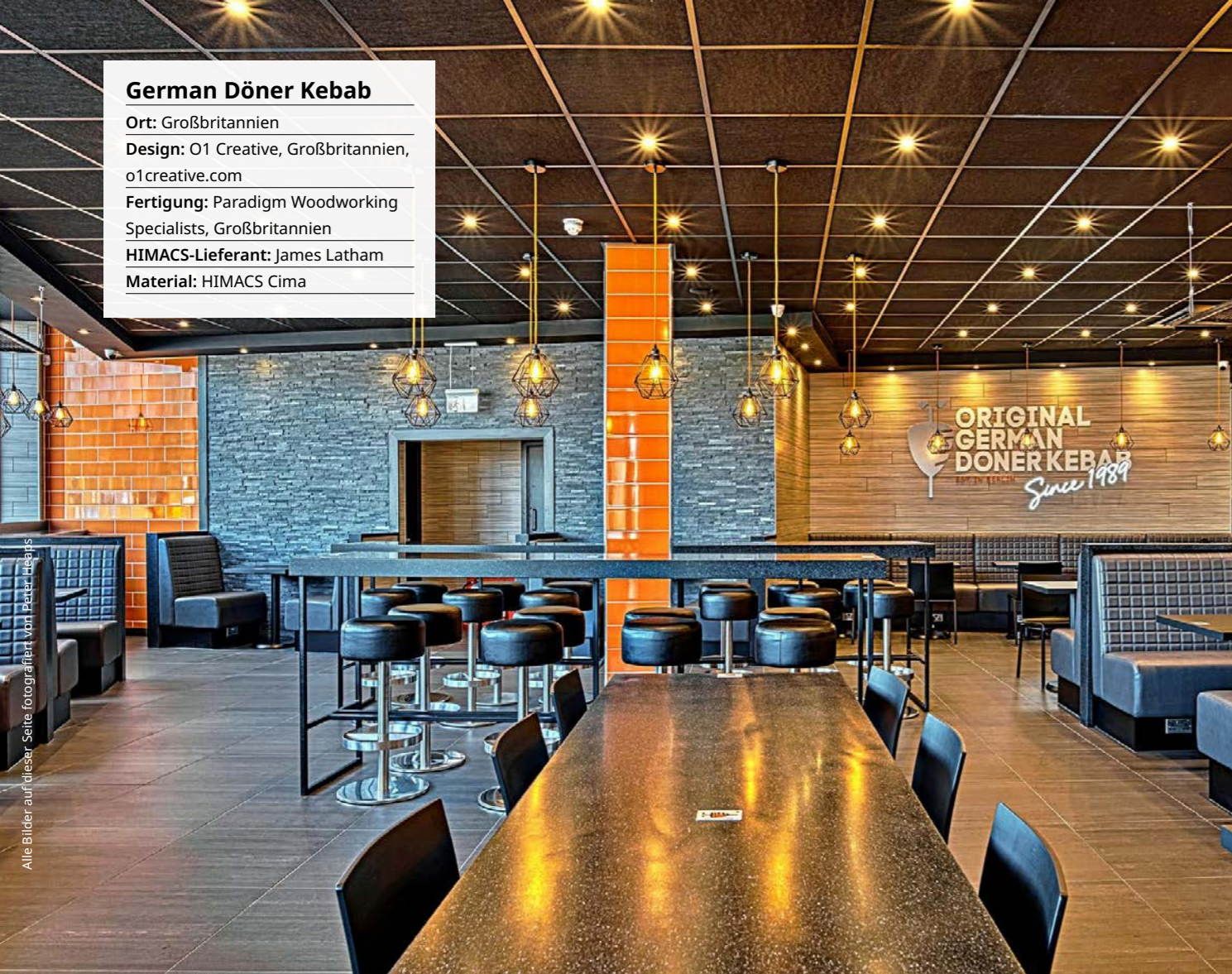

Alle Bilder auf dieser Seite fotografiert von Peter Lohrens

Perfektes Kebab braucht eine perfekte Umgebung

HIMACS Cima ist eine der Farben, die sich in den natürlichen Designtrend unserer Tage perfekt einfügt: auch hier, wo die Tischflächen und Teile der Wandverkleidungen in Cima in Kombination mit Naturstein, Holz und Leder eingesetzt werden. Alle Zonen, in denen wirklich hohe Funktionalität benötigt wird, sind deshalb mit HIMACS ausgestattet – und immer perfekt im Farb- und Materialmix.



Das Finish der Tische im Gastraum ist hochglänzend ausgeführt und verleiht der Installation zusätzliche Eleganz.



Möbel, Beleuchtung und Outdoor-Anwendungen

Designerische Akzente und höchste Funktionalität: Experten wählen HIMACS, wenn das Besondere gelingen soll. Und das für den Einsatz im Innen- wie auch im Außenbereich. Mit den verschiedenen Wetter- und UV-Bedingungen kommt HIMACS bestens klar. Das Material hat sämtliche erforderlichen Tests mit vielen Farben bestanden und so bewiesen, dass herausragende Qualität den härtesten Außenbedingungen trotzt.



Fotografiert von © Daniel Robles

Gute Lösungen können so einfach sein: dieser schicke Abstellisch wurde aus einem rechteckigen Stück HIMACS gefertigt: thermisch verformt, Muster mit der CNC-Fräse eingebracht et voilà: fertig ist das Designerstück.

Arche

Ort: Royan, Frankreich

Design und Fertigung: Kazéhana & Tuillière,
Frankreich, kazehana-tuilliere.com

HIMACS-Lieferant: Planacryl

Material: HIMACS Alpine White



Fotografiert von Denis Bibbal Artgrafik Media Production

Palma

Ort: Vaux sur Mer, Frankreich

Design und Fertigung:
Kazéhana & Tuillière, Frankreich,
kazehana-tuilliere.com

HIMACS-Lieferant: Planacryl

Material: HIMACS Alpine White

Diese Säule ist im besten Sinne ein Stück Kunsthandwerk: der individuelle Designentwurf der Ähren wurde mit der Hand gezeichnet und dank der CNC-Technik ins Objekt eingefräst. Perfekt beleuchtet entsteht diese stimmungsvolle Outdoor-Skulptur.



Fotografiert von Helmut Specht

Tischfußball

Ort: Raisting, Deutschland

Design: Kersteiner Schreiner Meisterschule München / Dreer+Graf
/ Simon Heinold, Deutschland, meisterschule-schreiner.de

Fertigung: Dreer+Graf, Deutschland, dreer-graf.de

HIMACS-Lieferant: Klöpfer Surfaces

Material: HIMACS Alpine White

Es ist kein Zufall, dass dieser Tischkicker in einer deutschen Schreinermeister-Schule steht. Die Oberfläche aus HIMACS hat den perfekten ‚Touch‘ und erlaubt zugleich das geschwungene Design des tragenden Rahmens.

Gesundheitswesen

Reinheit und Sterilität sind in Krankenhäusern und Laboren essentiell; alle Materialien unterliegen deshalb den strengsten Qualitätsanforderungen. Die international zertifizierte Widerstandsfähigkeit gegen Schmutz, Viren, Bakterien und zahlreiche Chemikalien macht HIMACS zum Material der ersten Wahl im Gesundheitssektor.

Zahnärzte am Stadtpark

Ort: Hamburg, Deutschland

Design und Fertigung: Oer Inneneinrichtungs- und Ladenbau GmbH, Deutschland, oer.de

HIMACS-Lieferant: Becher GmbH & Co. KG

Material: HIMACS Arctic White, Urban Concrete

Wo Design und Geschäftsmodell die gleiche Sprache sprechen

Eine Zahnarztpraxis hat hohe Anforderungen an perfekte Hygiene: die Oberflächen der Labortische und das Behandlungsmöbel sind deshalb an allen Stellen, die mechanisch und chemisch beansprucht werden mit HIMACS ausgestattet. Den besonderen Akzent setzt der großzügige Empfangsbereich, der gestalterisch raffiniert das visuelle Thema ‚Zahn‘ aufnimmt und zugleich sauber und einladend wirkt.



Zahnärztliche Chirurgie

Ort: Immenreuth, Deutschland

Design und Fertigung: Bezdol GmbH & Co. KG, Deutschland, bezdol-innenausbau.de

HIMACS-Lieferant: Klöpfer Surfaces

Material: HIMACS Alpine White

Hygienisch, freundlich, einladend.

Innerhalb einer Arztpraxis hat der Empfang die Aufgabe, den guten ersten Eindruck zu vermitteln. Hier wird subtil das Verständnis von Professionalität, Freundlichkeit und Geschmack transportiert, das jeder Kunde – bewusst oder unbewusst – wahrnimmt. Die Theke dieser Zahnarztpraxis strahlt ein hohes Maß an Klarheit und Perfektion aus. Das hinterleuchtete Band und der indirekte Lichtaustritt am Boden verleihen dem zentralen Thekenmöbel seine besondere Ausstrahlung.



Neben der dominierenden Empfangstheke kommt HIMACS an vielen Stellen zum Einsatz: als Regalmöbel, und auch in Labor und Behandlungsräumen.

Kultur- und Bildungseinrichtungen

In Kultur- und Bildungseinrichtungen sind die Besucher häufig junge Menschen. Härte und Pflegeleichtigkeit von HIMACS sind daher die besten Voraussetzungen, um im Alltag in Kindergärten, Schulen, Universitäten und anderen Einrichtungen zu bestehen.



Alle Bilder auf dieser Seite fotografiert von Peter Schrijnen 2021 - Provincie Limburg; www.Limburg.nl - OMA - The Image of Europe

Between Space and Surface

Ort: Biennale, Venedig, Italien
Design: Ludovico Bomben, Italien, ludovicobomben.com
Fertigung: Dform SRL – THEKE, Italien, dform.it
Material: HIMACS Alpine White

Die Grenzen zwischen Kunst und Architektur verschwimmen, wenn renommierte Künstler wie Ludovico Bomben im Rahmen der Architektur Biennale künstlerisch mit HIMACS arbeiten. In diesem Falle dient HIMACS als „Leinwand“ für die Applikation seiner Objekte aus Blattgold und anderen Materialien.

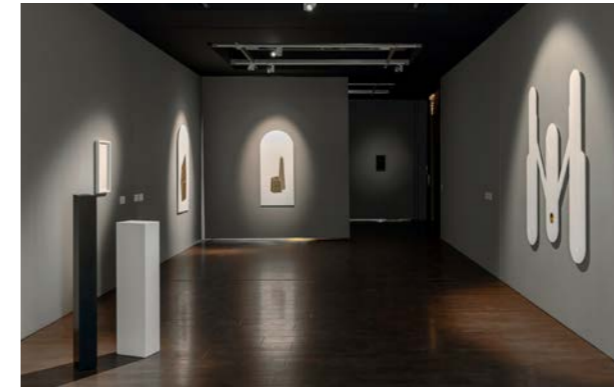

Plakativ und souverän bringen die sehr grafische Museums-Installationen, die zentralen Themen der EU auf den Punkt.

Ausstellung über den Vertrag von Maastricht

Ort: Provinz Limburg, Maastricht, Niederlande
Design: Maurice Mentjens, Niederlande, mauricementjens.com
Fertigung: Curfs Interieurbouw, Niederlande, curfsinterieurbouw.nl
HIMACS-Lieferant: Baars & Bloemhoff
Material: HIMACS Ivory White

An geschichtsträchtiger Stelle setzt man auf HIMACS Die modern gestalteten Räume in Maastricht erzählen entscheidende Momente der europäischen Geschichte. Das Mobiliar muss eine Mischung aus perfekter, aber dezenter Funktion und dem Anspruch vermitteln, den ein solcher Ort innewohnt. HIMACS kann beides: Es ist dem rauen Alltag hochfrequenzierter Orte gewachsen und erlaubt es, gestalterisch jede Idee zu vermitteln, die Architekt und Museumsplaner entwickelt haben.

Experimenta

Ort: MS experimenta, Deutschland
Design: zwo/elf, Deutschland, zwo-elf.de – Schreinerei Wimmer- Huber, Deutschland, wimmer-huber.de
Fertigung: Hasenkopf Industrie Manufaktur, Deutschland, hasenkopf.de
HIMACS-Lieferant: Klöpfer Surfaces
Material: HIMACS Midnight Grey

Wo junge Köpfe mit Herz und Hand experimentieren, braucht es solides Material

Die Experimente lädt junge Menschen ein, sich auf technische Experimente einzulassen. Da wird gewerkelt, getestet, gebaut und gemacht. Hier setzen sich nur die Materialien durch, die solide und beständig sind. Gut verarbeitet, leicht zu pflegen und zu reparieren. So wie HIMACS.



Fotografiert von Oshatz/Isuelle Medien / experimenta GmbH

Wohnraum

Alle Materialien, die in Ihrem Zuhause zum Einsatz kommen, werden mit größter Sorgfalt ausgewählt. Schließlich werden Sie mit diesen unter einem Dach leben. Und es ist gut zu wissen, dass die 15-Jahre-Garantie sicherstellt, dass die Zufriedenheit auch lange anhält.



Die große Kücheninsel mit einer HIMACS-Arbeitsplatte ist das Herzstück des spektakulären Lofthauses im Herzen Amsterdams.

Kerkstraat Loft

Ort: Amsterdam, Niederlande

Design: Standard Studio, Niederlande, standardstudio.nl

Fertigung: Brandsing Meubelmakers, Niederlande, brandsing.nl

HIMACS-Lieferant: Baars & Bloemhoff

Material: HIMACS Alpine White

Früher Ballettschule, heute weitläufiges Lofthaus

Der Küchenbereich des Lofts wurde so konzipiert, dass die Geselligkeit im Mittelpunkt steht. Die außergewöhnlich große Kücheninsel mit der Arbeitsplatte aus HIMACS im Farbton Alpine White bildet den Mittelpunkt dieser Wohnung. Sie verbindet die Robustheit des charakteristischen Loftstils mit der Lässigkeit eines warmen und ansprechenden Kommunikationszentrums. Und natürlich dürfen auch die praktischen und hygienischen Eigenschaften von HIMACS nicht fehlen, die die junge Familie und ihr aktiver Lebensstil fordern.



Küche

Die Zutaten sowie das Material auf dem sie zubereitet werden spielen eine Schlüsselrolle bei der Zubereitung guten Essens. Dank seiner porenfreien, schmutzabweisenden Thermocure-Technologie liefert HIMACS die beste Oberflächenqualität für die Arbeit mit Lebensmitteln und Alltagschemikalien im Haushalt.



Fotografiert von Andreas Laabs

Private Küche

Ort: Berlin, Deutschland

Design: Anna Nibell, Deutschland, studioanna.de

Fertigung: GRAICHEN Bau- und Möbelwerkstätten, Deutschland, graichen-gmbh.eu

HIMACS-Lieferant: Klöpfer Surfaces

Material: HIMACS Intense Ultra Dark Grey

Wer eine wirklich dunkle Küche will, braucht Materialien, die Küche können. In der Küche treffen traditionell höchste Ansprüche an gute Gestaltung und Funktionalität aufeinander. Dieser Entwurf einer Architektin aus Berlin ist in jeder Hinsicht radikal. Das Funktionsmöbel in tiefdunklem Grau ist edel, kompakt und lässt auch in Sachen Funktion keine Wünsche offen. Flächenbündig eingesetztes Spülbecken, lebensmittelechte Oberfläche, leichte Pflege, angenehme Haptik. Ultradunkel. Cool. Perfekt.

Hier beginnen alt und neu eine wunderbare Freundschaft

Die Ausstattung historischer Gebäude ist eine Herausforderung. Und eine große Freude, wenn die Aufgabe gelingt. So auch hier: das ungenutzte historische Sandsteingebäude sollte mit moderner Optik und Technik aufgewertet werden. Die HIMACS-Installation in der Küche tut genau das. Die großflächigen Wandverkleidungen geben der Küche ihre moderne Optik und lassen sich perfekt pflegen. Der massive Küchenblock und die Arbeitstheke sind alle ohne sichtbare Fugen verarbeitet, so dass das unkomplizierte Hantieren mit Speisen und Flüssigkeiten eine wahre Freude ist.

Private Küche

Ort: Ostuni, Italien

Design: Pirkelmann + Schmidt, Deutschland, pirkelmann-schmidt.de

Fertigung: Pirkelmann + Schmidt, Deutschland, pirkelmann-schmidt.de

HIMACS-Lieferant: Klöpfer Surfaces

Material: HIMACS Alpine White



Fotografiert von Pirkelmann + Schmidt



Stoke Newington Haus

Ort: London, Großbritannien

Design: Hausentwurf: Material Works Architecture, Küchendesign: Voeg Ltd

Fertigung: Voeg Ltd, Großbritannien

HIMACS-Lieferant: James Latham

Material: HIMACS Ivory White

Qualitätswerkstoffe unter sich: der Boden aus poliertem Beton, die Holzelemente aus Eiche Natur und Arbeitsfläche und Wandverkleidung aus HIMACS im Farbton Ivory White.

Moderner Küchenanbau mit hohem Sympathiewert

Dieser Küchenanbau setzt gezielt auf die warme Ausstrahlung hochwertiger Naturtöne. Der großzügige Küchenblock in der Mitte des Raumes und auch die seitliche Zeile haben Arbeitsflächen aus HIMACS. Die Rückwand hinter der Spüle ist ebenfalls mit dem leicht zu reinigenden und porenlosen Material verkleidet: vertikale und horizontale Platte sind fugenlos mit einer kleinen Hohlkehle verbunden, so dass auch hier die unkomplizierte Pflege ermöglicht wird.



Alle Bilder auf dieser Seite fotografiert von Gautier Houba

Private Küche

Ort: Nieuwe Wetering, Niederlande

Design & Fertigung: Design & Meer,
Niederlande, design-en-meer.nl

HIMACS-Lieferant: Baars & Bloemhoff

Material: HIMACS Alpine White

Perfekter Materialmix ist eine Spezialität von HIMACS!

Wuchtige Holzbalken, graue Bodenfliesen, hochglänzende aquafarbene Wandfliesen und HIMACS Alpine White. Harmonischer kann man Materialien kaum zusammenstellen. In diesem Ensemble kommt jedem Werkstoff seine spezielle Rolle zu. HIMACS steuert seine bemerkenswert guten Eigenschaften in der Küche dazu bei. Und sorgt gestalterisch für die nötige Großzügigkeit in diesem wunderbar umgebauten Bauernhauses.



Alle Arbeitsflächen und Tische, die flächenbündig eingesetzte Spüle und die Seitenpaneele wurden aus HIMACS gefertigt.



Alle Bilder auf dieser Seite fotografiert von Denis Dalmasso



Küche

Ort: Fuv

Design: C

Fertigung: J

HIMACS-Lieferant: Baars & Bloemhoff

Material: HIMACS Ispani, Peanut

Weil eine Küche nicht wie eine Küche aussehen muss.

Das zentrale Element dieser hochwertigen und kreativen Wohnküche ist die Kochinsel: die oben weit ausladende Arbeitsfläche nimmt Spüle, Kochfeld und ein „geheimes“ Gewürzregal auf und ist der kommunikative Mittelpunkt des Raumes. Der Sockel der Insel läuft nach unten schlank zu und vermittelt so das Gefühl von Leichtigkeit. Der spektakuläre Farbmix der beiden HIMACS-Töne Ispani und Peanut wird durch die Messingintarsie perfekt ergänzt.



Die hochpräzise Verarbeitung von HIMACS erlaubt, dass dieses Gewürzregal elektrisch in der Arbeitsfläche versenkt werden kann.



Bad

Dank seiner wasserdichten Oberfläche und der großen Auswahl an hochwertigen Waschbecken wird HIMACS immer beliebter. Die warme, angenehme Haptik des Materials gepaart mit seiner Pflegeleichtigkeit überzeugt und ist einfach perfekt geeignet fürs Badezimmer.

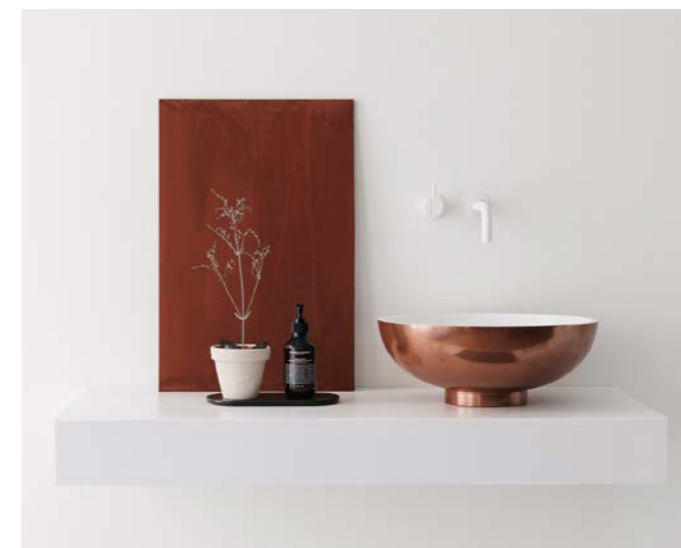
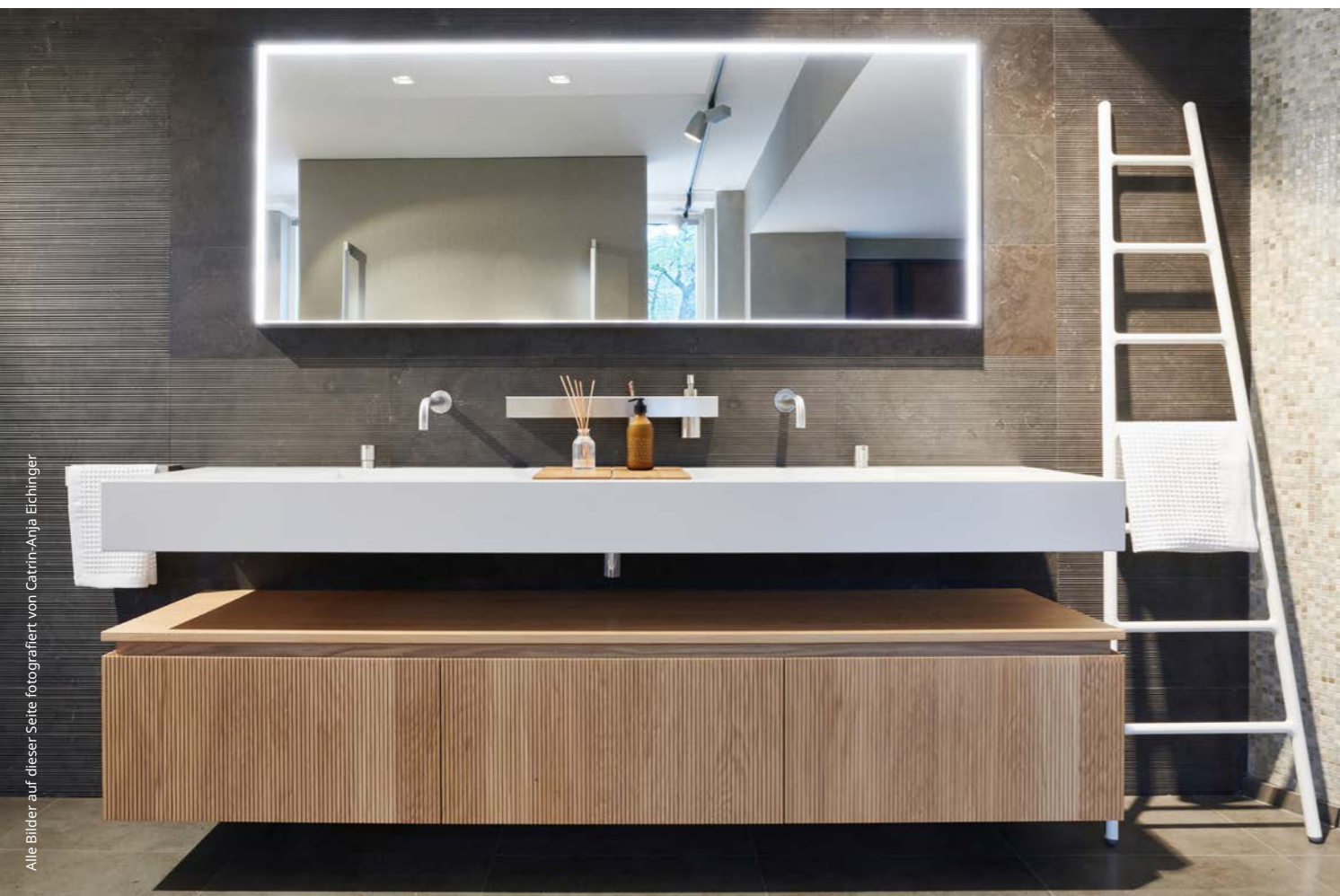

Noon Kupferfinish

Design: Marike Andeweg, Not Only White, Niederlande, notonlywhite.com

Fertigung: Rosskopf + Partner, Deutschland, rosskopf-partner.de

Material: HIMACS Alpine White

Die langjährige, kreative Partnerschaft Not Only White und HIMACS hat ein neues spektakuläres Designobjekt hervorgebracht: Das neue Noon-Modell ist das kleinste runde Becken der Kollektion und zeichnet sich durch seine innovative Kupferbeschichtung aus. Die sogenannte Synergy 3D-Technologie trägt die hauchdünne kupferfarbene Schicht per 3D-Druck auf.

Defra Möbelkollektion

Ort: Milicz, Polen

Design: Internal studio project

Fertigung: Biuro Styl, Polen, biuro-styl.pl

HIMACS-Lieferant: Patron-Bis

Material: HIMACS Gemini, Sanremo

Ein Schminktisch ist ein geradezu intimes Möbel. Eine dezente, edle Optik, eine angenehme Haptik und perfekte Hygieneigenschaften sind hier von besonderer Bedeutung. Der Farbton Gemini Sanremo erinnert an antike Möbeloberflächen, ist aber deutlich funktionaler im Alltag.



Waschtisch Showroom

Ort: Hamburg, Deutschland

Design: FLAGSTONE Hamburg, Deutschland, flagstone-hamburg.de

Fertigung: Markmann & Sabban Objekteinrichtung, Deutschland, markmann-sabban.de/

HIMACS-Lieferant: Klöpfer Surfaces

Material: HIMACS Alpine White



Dieser geradlinig designte Waschtisch hat's drauf

Manchmal verändert ein einziges Möbelstück die Raumwirkung. Die Proportionen dieses Waschtischs verleihen dem Raum Eleganz und Größe. Vorder- und Rückkante des aus Platten gebaute Waschbeckens dienen dem Multifunktions-Tablett aus Ahorn als Fahrrinne. Der Abfluss wird geschickt durch eine längliche Abdeckung kaschiert, die zudem noch leicht zu entfernen und dann gut zu reinigen ist.



Öffentliche Toiletten

Ort: Lübeck, Deutschland

Design: Heske Hochgürtel Lohse | Architekten Part GmbH, Deutschland, heske-hochguertel-lohse-architekten.de

Fertigung: Krumbek & Staercker, Deutschland, krumbek-staercker.de

HIMACS-Lieferant: Klöpfer Surfaces

Material: HIMACS Star Queen

Die Seitenwangen, Waschtische und Aufsatzwaschbecken dieser öffentlichen Sanitäranlage sind alle aus HIMACS gefertigt. Das Resultat: ein Ort mit einer soliden Ausstrahlung und perfekten Pflege- und Reinigungseigenschaften.

Flughafen

Tische, Tresen und Regale an Flughäfen sind extremer und konstanter Beanspruchung ausgesetzt und werden von Reisenden und Personal immer wieder berührt. Genau hier kommen die Eigenschaften von HIMACS so richtig zur Geltung: noch einfacher zu reinigen und noch robuster, dank der innovativen Thermocure-Technologie.

Schiffbau

Eine neue HIMACS-Komposition wurde in den High-Tech-Labors von LX Hausys für den Einsatz im Schiffsbau entwickelt: HIMACS FR, welches die Module B und D der IMO-Zertifizierung in Übereinstimmung mit der Schiffsausrüstungsrichtlinie (Marine Equipment Directive) für seine feuerfesten und brandverzögernden Eigenschaften erhalten hat.

Alle Bilder auf dieser Seite: © Deutsche Lufthansa AG, Fotografier: Christian Laukemper

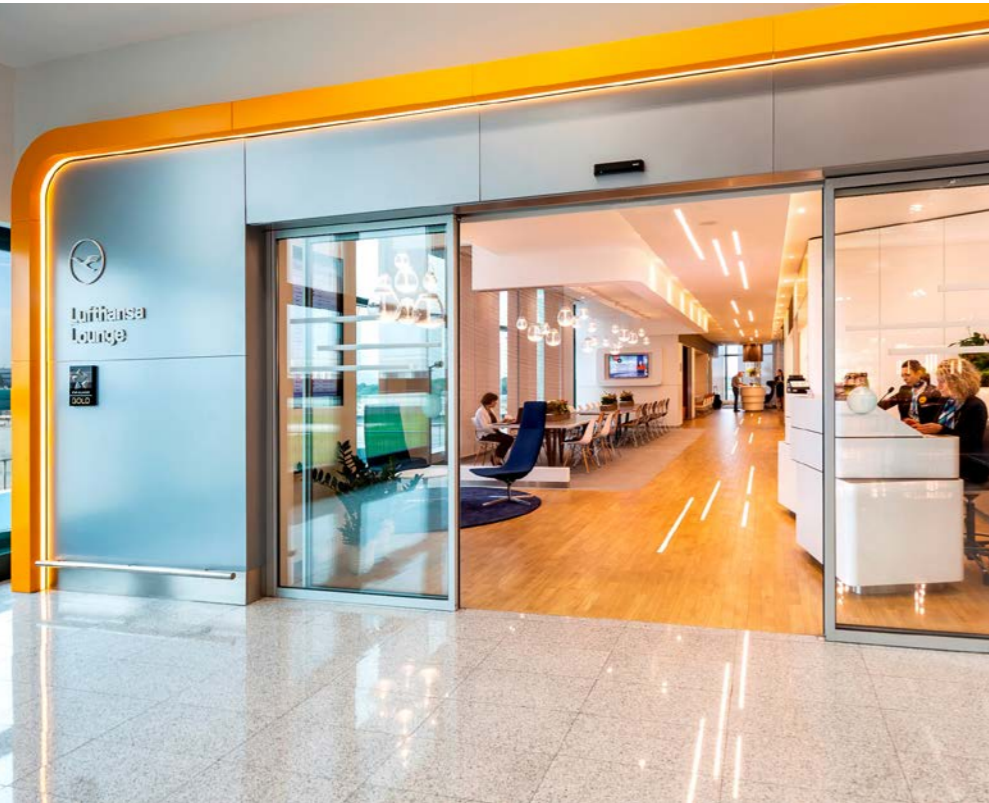

Lufthansa Lounge am Mailänder Flughafen

Ort: Mailand, Italien
Design: Kitzig Interior Design GmbH, Bochum, kitzig.com
Fertigung: Baierl&Demmelhuber Innenausbau GmbH, Töging, Deutschland
Material: HIMACS, Alpine White, Lunar Sand

Die Robustheit und die leichte Pflege führen dazu, dass HIMACS immer einen guten ersten Eindruck hinterlässt.



HIMACS ist von der Internationalen Seeschiffahrtsorganisation (IMO) nach MED (Richtlinie über Schiffsausrüstung) Modul B und D zertifiziert, was die Eignung des Mineralwerkstoffs für den Einsatz auf See bestätigt.

Alle Bilder auf dieser Seite fotografiert von Studio Borlenghi

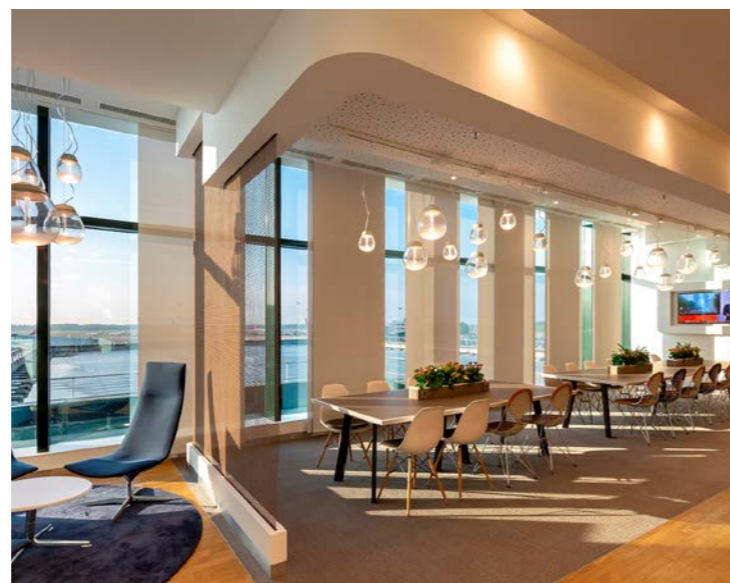

Qualitätsanspruch und Style zeigen sich im perfekten Detail

Die Lufthansa arbeitet mit HIMACS. Nicht nur am Frankfurter Flughafen, sondern seit neustem auch am Mailänder Malpensa Airport, setzt die deutsche Fluglinie auf die Eleganz und Funktionalität des Werkstoffs. Der Empfangstresen, die Bibliotheksregale, alle Stehtische, die an der Decke montierten Zonen-Trenner sowie die Catering-Einheiten sind aus HIMACS gefertigt.

Yacht EVO V8

Ort: Italien
Design: Schiffswerft: Blu Emme Yachts S.R.L. Italien, evoyachts.com
Material: HIMACS Alpine White

Die Indoor-Outdoor-Lounge auf hoher See

Die EVO V8 ist das neue Flaggschiff des italienischen Yacht-Herstellers Blu Emme Yachts. Beeindruckend in jeder Hinsicht. Der Loungebereich ist zwischen Innen- und Außenfläche so platziert, dass er durch die Öffnung der großen Schiebefenster den Outdoor-Bereich vergrößert. Die Eckbar mit einem in die Arbeitsfläche eingelassenen Spülbecken wurde aus HIMACS gefertigt: seine Vielseitigkeit und besonderen Eigenschaften machen HIMACS zum idealen Material für Projekte im Schiffsbau.



Das Beste der letzten Dekade

In den letzten Jahren wurde HIMACS von zahlreichen großen Architekten und Designern eingesetzt – nur die beste Qualität kann eine solch anspruchsvolle Klientel überzeugen. Dank ihrer Fähigkeiten und Talente sowie der erstklassigen Qualität von Material und Fertigung wurden mit HIMACS einige Meisterwerke erschaffen. Obwohl in der letzten Dekade gebaut, inspirieren sie bis heute Nutzer und Eigentümer. Eine Auswahl finden Sie hier.



Händel House

Ort: Halle, Deutschland

Design: Gerhards & Glücker, Deutschland, gerhardsgluecker.com

Fertigung: Möbel Damm, moebel-damm.de

Material: HIMACS Arctic White

Barocke Formen zu Ehren eines barocken Musikers

Dieses Gebäude zu Ehren des großen Musikers Georg Friedrich Händel verwandelt sich von einem bescheidenen Ausstellungs- und Rezeptionsbereich zu einem opulenten barocken Saal. HIMACS verbindet und ermöglicht beides: Die reich verzierte Intarsien-Pracht und das subtile Spiel mit dem Licht.

Hotel Puerta America

Ort: Madrid, Spanien

Design: von links nach rechts: Christian Liaigre, Frankreich – Ron Arad, UK – Zaha Hadid Architects, UK – christian-liaigre.fr, ronrad.co.uk, zaha-hadid.com

Material: HIMACS Alpine White, Black, Fiery Red

19 bekannte Architekten und Designer sind am Design dieses Hotels beteiligt – natürlich mit HIMACS

Das Ergebnis ihrer Arbeit ist atemberaubend; jedes Zimmer ist ein wahrhaftes Kunstwerk. HIMACS begleitete sie bei jedem Schritt ihres Weges – und inspirierte die Designer zu ihren wagemutigsten Entwürfen.



Atlas Swimming Pool

Ort: Paris, Frankreich

Design: Yoonseux Architectes, Frankreich, yoonseux.com

Fertigung: ASKA Interior, Frankreich, aska-interior.com

Material: HIMACS Arctic White

Wo höchste Qualität auf das kühle Nass trifft

Dieses Hallenbad in einer Pariser Schule wurde hauptsächlich mit HIMACS gebaut: Teile der Außenwände, das geometrische Relief an den Wänden, der rutschfeste Boden in den Duschen und viele individuelle Möbelstücke wurden aus HIMACS Arctic White gefertigt. Die perfekten Hygieneigenschaften und ultraflexible Formbarkeit sind positive Eigenschaften des Materials, die dem Raum auch eine einzigartige Atmosphäre verleihen.



Raiffeisen Bank Zürich

Ort: Zürich, Schweiz

Design: NAU Architecture, Schweiz, Drexler Guinand Jauslin Architekten, Schweiz, nau.coop, dgj.ch

Fertigung: Wallcovering patterns design: ROK, Rippmann Oesterle Knauss, Schweiz, rok-office.com – Wallcovering and joinery: Glaeser Baden, Schweiz, glaeser.ch

Material: HIMACS Alpine White

Atemberaubende Effekte dank HIMACS und einer brillanten Idee.

Die Raiffeisen Bank in Zürich zeigt die Porträts einstiger Anwohner, die dank der aufwendig geschnittenen Dreiecke in verschiedenen Größen und der herausragenden Innenarchitektur hervorstechen.



Sokcho House in White

Ort: Inheung-ri, Toseong-myeon, Goseong-gun, Gangwon-do, Südkorea

Design: Woo-jin, LIM AEV Architectures, aev-architectures.com

Material: HIMACS Alpine White

Das Haus, das mit dem Licht spielt

HIMACS hat eine beinahe sinnlichen Umgang mit Licht: Speziell im Einsatz als Fassade macht das den Werkstoff aus ästhetischer Sicht hochinteressant. Das Licht wird je nach Stärke und Einfallwinkel, aufgenommen oder reflektiert und lässt das Sokcho Housing in Alpine White Projekt beinahe mystisch „scheinen“.



Wir haben das Partner-Netzwerk für Ihre stärksten Ideen.

Architekten und Designer haben großartige Ideen. Und hervorragende Handwerker setzen diese perfekt mit HIMACS um.

Wenn Sie uns kontaktieren, lernen Sie unser Netzwerk an exklusiven Distributoren kennen, dieschon heute mehr als 5.000 Verarbeiter in ganz Europa bedienen und regelmäßig Schulungen in unseren Quality-Club-Trainingszentren durchführen. So stellen wir gemeinsam sicher, dass auf allen Ebenen unseres Netzwerks immer beste Qualität erreicht wird.

Zudem bieten wir Ihnen die Sicherheit des globalen LX-After-Sales-Service, der unseren Kunden mit erfahrenen HIMACS-Experten rund um den Globus zur Verfügung steht.

Für Ihren nächsten Schritt in Richtung Qualität kontaktieren Sie bitte einen unserer Distributionspartner oder Vertriebsmitarbeiter. Die Kontaktdaten und Ansprechpartner innerhalb unseres Netzwerks finden Sie hier:

himacs.eu
Because Quality Wins.

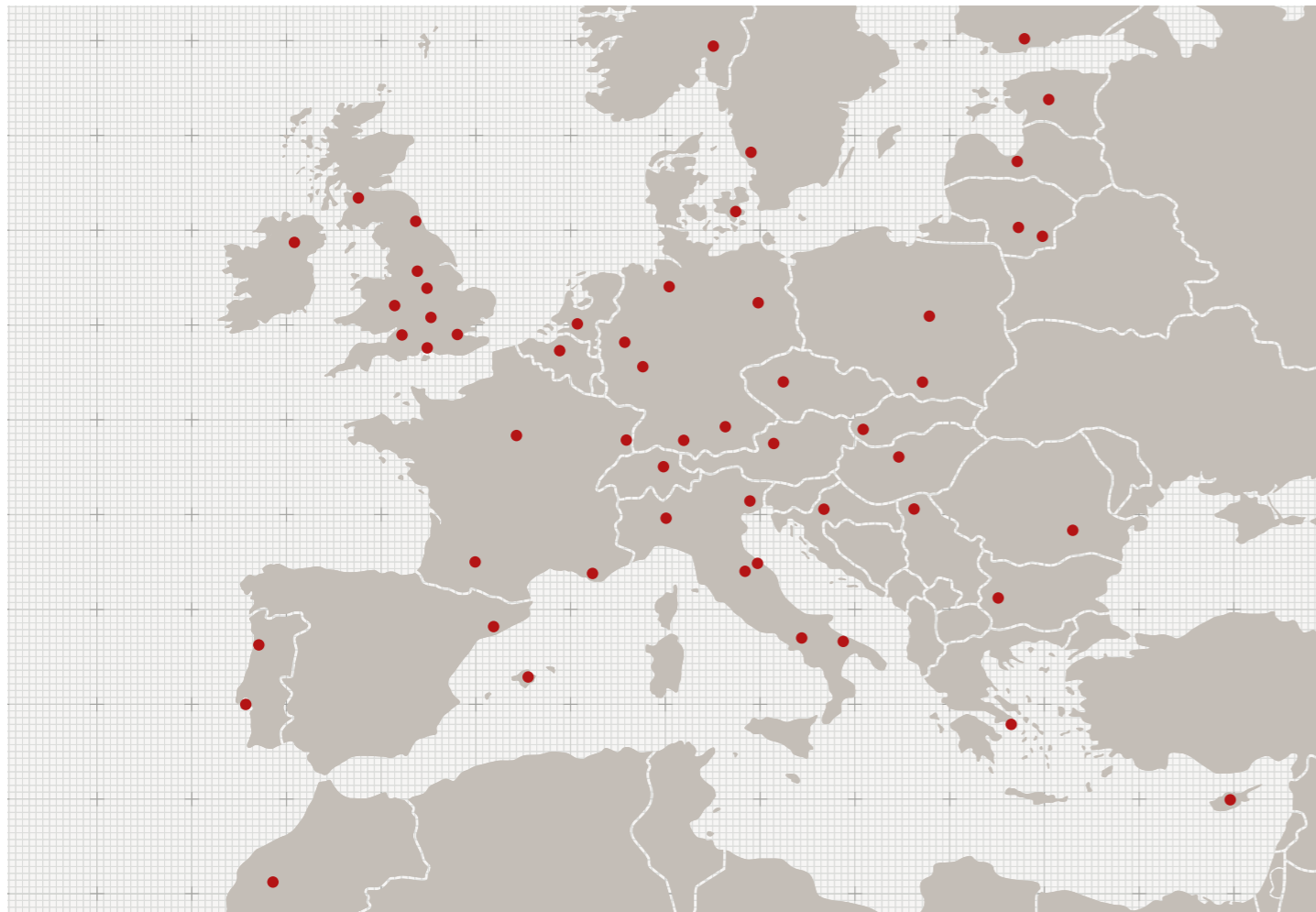

PRODUKTSPEZIFIKATIONEN

Die perfekte Basis für Ihre Ideen: unser umfassendes Plattensortiment.

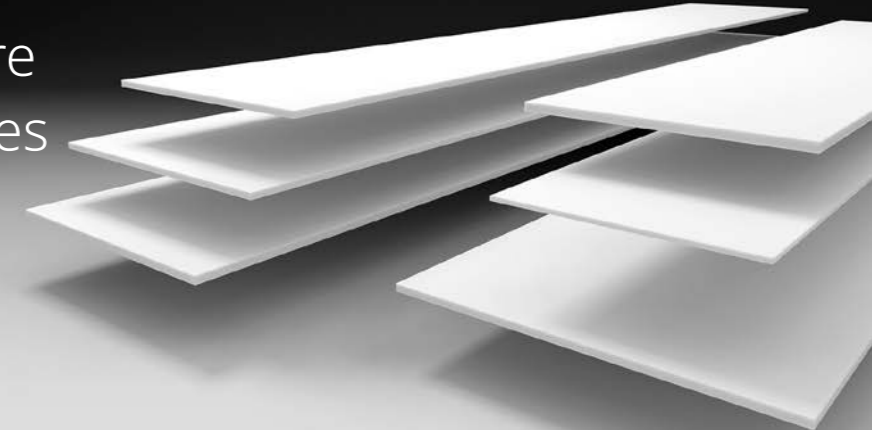

Plattenmaterial

- HIMACS ist in unterschiedlichen Materialstärken, Formaten und Größen erhältlich. Durch maximale Nutzbarkeit des Materials und optimierten Verschnitt werden die Kosten minimiert. Hinweis: nicht alle Farben sind in jeder Stärke erhältlich. Die Verfügbarkeit entnehmen Sie bitte der unten stehenden Tabelle.
- HIMACS Plattenmaterial ist in den Stärken 4,5 mm, 6 mm, 9 mm, 12 mm und 20 mm sowie den entsprechenden Plattenformaten erhältlich.

Für spezielle Einsatzzwecke gibt es HIMACS auch mit optimierten Materialrezepturen:

- **HIMACS Exteria®**
- HIMACS-FR – Schwer entflammbar, ETA zertifiziert, IMO zertifiziert, Norm EN 45 545, Klasse R1 HZL3 Brandschutz für Innenausbauanwendungen im Schienenverkehr.
- HIMACS-UV+ – Hohe UV-Beständigkeit.
- **HIMACS Ultra-Thermoforming:** mit verbesserten Verformungseigenschaften, bis zu einem Innenradius von 6 mm.
- **HIMACS Intense-Ultra:** Das Beste aus zwei Welten – Ultra-Thermoforming und intensive Farbtechnologie. Mehr Informationen auf Seite 69.

Dimensionen – Plattenmaterial

Standardformate

Standardformate sind ab Lager lieferbar. Für Sonderstärken beachten Sie bitte die Farbkarte auf Seite 66 oder wenden Sie sich an Ihren persönlichen Ansprechpartner.

PLATTENSTÄRKE IN MM	PLATTENBREITE IN MM	PLATTENLÄNGE IN MM
4,5	930	3000 *
	760	2490
6	910	2490 *
	1350	3680 *
9	760	3680
	910	3680 *
	1350	3680 *
12	760	3680
	910	3680 *
	1350	3000 ***
	1350	3680 *
20	1520	3680 *
	760	3000

Ultra-Thermoforming Formate

PLATTENSTÄRKE IN MM	PLATTENBREITE IN MM	PLATTENLÄNGE IN MM
12	760	3680 **
	930	
	1520	

* Nur in S028 Alpine White erhältlich.
** Nur in S928 Alpine White erhältlich.
*** Nur in Opal erhältlich.

Standardformate

760 x 2490 mm

910 x 2490 mm

760 x 3000 mm

1350 x 3000 mm

760 x 3680 mm

910 x 3680 mm

930 x 3680 mm

1350 x 3680 mm

1520 x 3680 mm

Chemische und technische Information

Über 20 Jahre Forschung, Entwicklung und Weiterentwicklung durch LX Hausys-Ingenieure haben dazu geführt, dass wir seit Jahren High-Tech-Produkte mit höchsten Qualitätsstandards erzeugen.

Dank der neuen, von LX Hausys-Ingenieuren entwickelten Thermalcure-Technologie, bietet HIMACS noch mehr Funktionen als andere Mineralwerkstoffe. Sie sparen beispielsweise wertvolle Zeit, weil das Material einfacher zu schleifen ist. Zudem führt die Thermalcure-Technologie zu einem ausgezeichneten Hitzewiderstand.

Chemische Beständigkeit

HIMACS ist ein völlig homogenes Material, ganz ohne Poren. Und dadurch kinderleicht zu reinigen.

KLASSE	FLECKENVERURSACHER	KONTAKT-ZEIT	BEURTEILUNG VON G002 ÄNDERUNGEN	BEURTEILUNG VON S028 ÄNDERUNGEN
GRUPPE 1	Wasser	16 h – 24 h	5 bis 4	5 bis 4
	Zahncreme			
	Handcreme			
	Natürlicher Obst- und Gemüsesaft			
	Limonade und Obstsaft			
	Fleisch und Wurst			
	Tierische und pflanzliche Fette und Öle			
	In Wasser gelöste Hefe			
	Salzlösungen (NaCl)			
	Senf			
	Laugen, Seifenlösungen			
	Reinigungsmittel			
	Alkoholische Getränke			
	Desinfektionsmittel mit Phenol und Chloramin T			
Zitronensäure (10 %-Lösung)				
GRUPPE 2	Kaffee (120 g Kaffee pro Liter Wasser)	16 h	5	4 bis 5
	Schwarztee (9 g Tee pro Liter Wasser)			
	Milch (alle Arten)			
	Cola-Getränke			
	Weinessig			
	Alkalische Reinigungsmittel (10 % in Wasser)			
	Wasserstoffperoxid (3 %-Lösung)			
	Ammoniak (10 % Lösung des Konzentrats im Handel)			
	Lippenstift			
	Wasserfarben			
	Wäschetinte			
	Kugelschreibertinten			
GRUPPE 3	Natronlauge (25 %-Lösung)	10 min.	5 bis 4	4 bis 5
	Wasserstoffperoxid (30 %-Lösung)			
	Aceton			
	Trichlorethen			
	Andere organische Lösungsmittel			
	Konzentrierter Essig (30 % Essigsäure)			
	Bleichmittel und Sanitärreiniger, die solche enthalten			
	Reinigungsmittel auf Salzsäurebasis			
	Jodtinktur			
	Borsäure			
	Lacke und Klebstoffe (außer schnell aushärtende Produkte)			
	Entkalker mit Amidosulfonsäure (≤10 %-Lösung)			
	Nagellack			
Nagellackentferner				
Fleck- oder Farbentferner auf organischer Lösungsmittelbasis				
GRUPPE 4	Essigsäure (5 %-Lösung)	20 min.	5	4

Bitte entnehmen Sie der links abgebildeten Tabelle die Ergebnisse der Tests, die gemäß EN ISO 19712 durchgeführt wurden.



Beurteilung

RATING-STUFE	BESCHREIBUNG
Rating 5	Keine sichtbare Änderung
Rating 4	Geringfügige Änderung des Glanzes und/oder der Farbe, bei gewissen Blickwinkeln sichtbar
Rating 3	Gemäßigte Änderung des Glanzes und/oder der Farbe
Rating 2	Deutliche Änderung des Glanzes und/oder der Farbe
Rating 1	Verformung der Oberfläche und/oder Blasenbildung

a = Säuren und Basen in Konzentrationen, die jene der Gruppe 3 übersteigen, welche mitunter in herkömmlichen Reinigungsmitteln enthalten sind, können die Oberfläche beschädigen oder Spuren hinterlassen, selbst wenn sie nur für kurze Zeit mit dem Material in Kontakt kommen. Werden solche Produkte verschüttet, müssen sie sofort weggewischt werden.

Technisches Datenblatt

HIMACS ist extrem schmutzabweisend und äußerst widerstandsfähig, damit Sie viele Jahre Freude an der herausragenden Qualität Ihres neuen Produktes haben.

SPEZIFIKATION	EINHEIT	ERGEBNIS SOLIDS	ERGEBNIS GRANITE	PRÜFMETHODE
Biege-E-Modul	MPa	8900	7730	DIN EN ISO 178
Biege-E-Modul	MPa	70.1	64.3	ASTM D638
Bruchdehnung	%	1	1.1	DIN EN ISO 178
Zugfestigkeit	MPa	69.5	56.3	DIN EN ISO 527
Dichte	g/cm ³ kg/m ³	1.75 1750	1.65 1650	ISO 1183 ISO 1183
Kugeldruckhärte	N/mm ²	257	239	DIN EN ISO 2039-1
Mohs-Härte		2 bis 3	2 bis 3	EN 101
Stift-Härte		>9H	>9H	ISO 15184
Wasseraufnahme Gewicht Stärke/Dicke		<0,1% <0,1%	<0,1% <0,1%	DIN EN 438 Part 12
Stoßfestigkeit Schlagprüfgerät Kugelfallversuch (Fallhöhe)	N mm	≥25 ≥1500	≥25 ≥1500	E DIN EN 438, 02/02 Part 2/20 E DIN EN 438, 02/02 Part 2/21
Rutschfestigkeit		>0,32 – 0,9		GMG100 (ersetzt R9)
Rutschfestigkeit		Akzeptanzwinkel von über 10° bis 19° = R10		DIN 51130
Wechselklimabeständigkeit	°C	≥0,05	≥0,05	AMK
Trockene Hitze (Topfboden)	°C	≥100 (7C)		DIN 68 861, Part 7, 04-85
Feuchte Hitze (Topfboden)	°C	≥100 (7C)		DIN 68 861, Part 8, 04-85
Temperaturwechselprüfungen	°C	keine Veränderung		UNI 9429
Beständigkeit gegen Zigaretteinglut		6C	6B	DIN 68 861, Part 6, 11-82
Kratzbeanspruchung		4D	4B	DIN 68 861, Part 4, 11-81
Elektrostatik Durchgangswiderstand	1 x 10 ¹² Ω	isolierend nicht leitend		DIN IEC 1340-4-1, 04-92 EN 61340-5-1
Wärmeleitfähigkeit	W/mK	0.636	0.55	DIN EN 12664
Wärmedurchlasswiderstand	m ² K/W	0.038	0.045	DIN EN 12664
Thermischer Ausdehnungskoeffizient für standard HIMACS Produkte	mm/mK m/m°C	0.045 45 x 10-6	0.055	DIN EN 14581
Wasserdampfdurchlässigkeit – Diffusionswiderstandszahl	μ	18607	16150	DIN EN ISO 12572
Maßänderung der Änderung der relativen Luftfeuchte Länge Dicke Masse	% % %	-0.03 0.06 0.05	-0.02 0.03 0.05	DIN EN 318, edit. 5, 1998
Verhalten gegenüber kochendem Wasser Gewichtszunahme Dickenzunahme	% %	<0,1 <0,1	>0,1 <0,1	E DIN EN 438, 02/02 Part 2/12
Lichteinheit (Xenon)	Skala 0 – 10	besser als 6	besser als 6	DIN 53 387, 04-89
Lebensmittelverträglichkeit		geeignet für alle Farben		LMBG S 31
Hygiene		geeignet	geeignet	LGA Hygiene Zertifikat

HIMACS Brandklassifizierung

MATERIALKATEGORIE	MATERIALSTÄRKE	GEPRÜFTES PRODUKT	PRÜFMETHODE	ERGEBNIS
HIMACS Standard-Sortiment	12 mm	HIMACS Farbpalette*, M551, G554, Q001, Z005	DIN 4102	B1
		S028	DIN 4102	B1
		S028	DIN 5510	bestanden (S4 / SR2 / ST2 und FED30 < 1)
		S028, T017, VW01, W001	NF P92-501	M1
		HIMACS Farbpalette*	EN 13501-1	B - s1 - d0
HIMACS Spezial-Sortiment	12 mm	S028	EN 13501-1	B - s1 - d0
		HIMACS Farbpalette*	EN 13501-1	B - s1 - d0
		S728 CE MED	DIN 4102	B1
		S728 CE MED	EN 13501-1 / SBI	B - s1 - d0
		S728 CE MED	EN 45545	bestanden R1/HZ3
HIMACS Exteria®	12 mm	* IMO S728 CE MED + IMO Farbpalette bei Solids	Module B & Module D	IMO zertifiziert
		S928 Ultra-Thermoforming	DIN 4102	B1
		S928 Ultra-Thermoforming	EN 13501-1	B - s1 - d0
		S922U Intense Ultra	DIN 4102	B1
		S728 HIMACS-FR	DIBT	ETA
S728 HIMACS-FR, S828 HIMACS-UV+	NF P92-501	M1		

* Für Details zur HIMACS-Farbpalette wenden Sie sich bitte an Ihren Vertriebsmitarbeiter oder lesen Sie unsere Berichte: 2019-2213, 167467, 347196, MED233220CS, 210646-K1.

FARBEN

Farben sind entscheidend, wenn es um Gestaltung geht. Elegantes Alpine White, warmes Babylon Beige oder mystisches Cima. Alles ist da, Sie haben die Wahl. Ganz gleich, welche Farbe Sie wählen, die Qualität von HIMACS bleibt zu 100% gleich.

Extra-Service nach Maß

LX Hausys Europe fertigt für Sie auch Sondermaße in fast jedem von Ihnen gewünschten Farbton. Weitere Informationen dazu finden Sie auf unserer Seite im Internet unter himacs.eu



Terrazzo

Die grobkörnige, unregelmäßige Materialoptik dieser zwei Farbtöne strahlt eine perfekte Mischung aus Robustheit und Eleganz aus.

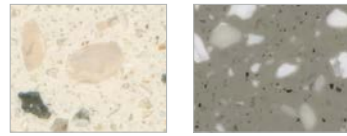

Terrazzo Classico Q001 [12 mm]

Terrazzo Grigio Q002 [12 mm]

Solids

Von elegant bis extravagant, von klassisch zu ultra-zeitgenössisch – dies ist eine grenzenlose Kollektion.



Alpine White S028 [20/12/9/6/4.5 mm] Δ E5

Diamond White S034 [12 mm] Δ E5

Arctic White S006 [12/9/6 mm]

Ivory White S029 [12/6 mm] Δ E5

Nougat Cream S201 [12/6 mm]

Satin White S001 [12/9/6 mm]

Cream S009 [12/6 mm] Δ E5

Almond S002 [12 mm] Δ E5



Babylon Beige S102 [12 mm]

Suede S121 [12 mm]

Grey S005 [12/9/6 mm]

Marta Grey S108 [12 mm]

Steel Grey S109 [12 mm]

Concrete Grey S103 [12 mm]

Banana S026 [12 mm]

Orange S027 [12 mm]



Fiery Red S025 [12 mm]

Light Green S212 [12 mm]

Sky Blue S203 [12 mm]

Midnight Grey S117 [12 mm]

Dark Night S111 [12 mm]

Coffee Brown S100 [12 mm]

Black S022 [12/9/6 mm]

20 mm: Oben aufgeführte Farben sind standardmäßig verfügbar. Alle weiteren Solid Farben auf Anfrage, außer Chic Concrete, Shadow Concrete, Ebony Concrete und Marmo Collection. Bitte beachten Sie die Mindestbestellmenge.

Klicken Sie hier und entdecken Sie unser gesamtes Farbsortiment auf himacs.eu

Marmo

Die natürlich marmorierte Textur, erinnernd an echten Marmor und wirkt absolut überzeugend.

NEUE AURORA FARBEN



Lucia

Natürliche Trendfarben, charakterisiert durch mittelgroße Partikel mit geraden Kanten: drei davon kuratiert vom niederländischen Star-Designer Marcel Wanders.

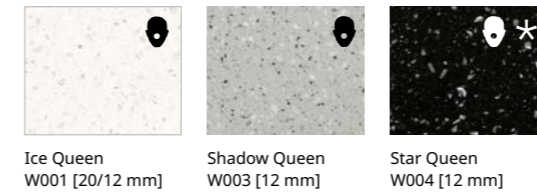

Concrete

Betonoberflächen in warmen Tönen sind jetzt als Mineralwerkstoff verfügbar: völlig neue Möglichkeiten für Architekten und Designer.



Volcanics

Voller Tiefe und Mystik, wie wertvoller Naturstein, aber mit allen Vorteilen des „Solid Surface Material“.

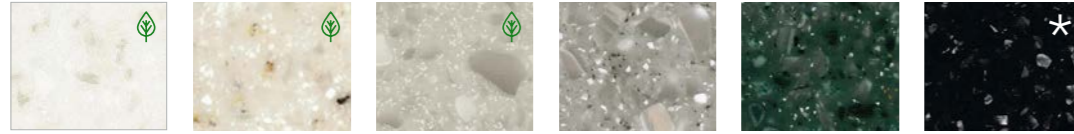

Gemini VW01 [12 mm] Minimum 14% Recycelte Inhaltsstoffe	Tambora VE01 [12 mm] Minimum 16% Recycelte Inhaltsstoffe	Santa Ana VA01 [12 mm] Minimum 13% Recycelte Inhaltsstoffe	Frosty VA22 [12 mm]	Maui VG21 [12 mm]	Cima VB02 [12 mm]
---	--	--	------------------------	----------------------	----------------------

Granite, Quartz, Sand & Pearl

Eine große Auswahl an Texturen und Farben.
Natürlich, elegant und perfekt kombinierbar.



Cotton Field G180 [12 mm] Minimum 14% Recycelte Inhaltsstoffe	Windy Hill G181 [12 mm] Minimum 13% Recycelte Inhaltsstoffe	Highland G183 [12 mm] Minimum 12% Recycelte Inhaltsstoffe	Arctic Granite G034 [20/12/9/ 6 mm], Δ E5	Lunar Sand G108 [12 mm]
---	---	---	---	----------------------------



White Quartz G004 [20/12/9/ 6 mm], Δ E5	Tapioca Pearl G050 [12 mm]	Crystal Beige G101 [12 mm]	Pebble Pearl G107 [12 mm]	Sea Oat Quartz G038 [12 mm] Δ E5	Beach Sand G048 [12/9 mm] Δ E5	Peanut Butter G100 [12 mm]	Grey Sand G002 [12/6 mm] Δ E5
---	-------------------------------	-------------------------------	------------------------------	--	--------------------------------------	-------------------------------	-------------------------------------

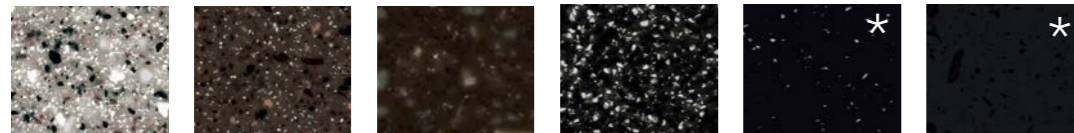

Platinum Granite G007 [12 mm]	Allspice Quartz G063 [12 mm]	Mocha Granite G074 [12 mm]	Black Sand G009 [12 mm]	Black Pearl G010 [12/6 mm]	Black Granite G031 [12 mm]
----------------------------------	---------------------------------	-------------------------------	----------------------------	-------------------------------	-------------------------------

Aster

Mit transparenter Maserung und Perlmutt-Schimmer,
wie aus einer anderen Welt.



Nebula T010 [12 mm]	Andromeda T017 [12 mm]	Venus T011 [12 mm]
------------------------	---------------------------	-----------------------

★ Die HIMACS Grundstoffe sind für alle Farben identisch. Bei dunkleren Tönen und Tönen mit einem höheren Anteil an Farbpigmenten können jedoch Staub, Kratzer, ein Unschärfe-Effekt oder Markierungen durch hartes Wasser sowie übliche Abnutzungserscheinungen stärker sichtbar sein als bei helleren Tönen. Daher sind mit einem markierte Farben weniger gut geeignet für stark beanspruchte Flächen, wie beispielsweise Arbeitsflächen in einem stark frequentierten Bereich.

✧ Einige HIMACS-Farben sind aufgrund ihrer UV-Beständigkeit besonders gut geeignet für Außenanwendungen. HIMACS bietet eine 10-jährige Garantie auf die UV-Beständigkeit der Farben in einem Toleranzbereich von Delta Δ E5, und auf einen Glanzverlust von über 40%; 10 Jahre Garantie auf das Ausbleichen der Farbe, und 20 Jahre auf das Abblättern, Aufquellen oder Ablösen von Farbschichten. Diese Garantie gilt ab der ersten Aufbringung und gilt nur für das Verkleidungsmaterial. Klebstoffe sind davon ausgeschlossen. Die Garantiebedingungen basieren auf praktischen Erfahrungen und fortlaufenden Tests.

Strato

Die Strato-Kollektion erweitert die HIMACS-Farbpalette um ganz neue Gestaltungsmöglichkeiten: Die charakteristischen Linien schaffen durch ihr natürliches Aussehen und der dezenten Optik räumliche Tiefe.



Stato Cloud Z001 [12 mm]	Strato Wind Z003 [12 mm]	Strato Slate Z005 [12 mm]
-----------------------------	-----------------------------	------------------------------

☞ Marmo ist ein willkürlich marmoriertes Produkt und gesonderte Fertigungsrichtlinien müssen befolgt werden. Fragen Sie Ihren Verkaufspartner nach Einzelheiten.

💡 Lucent-Farben haben eine höhere Lichtdurchlässigkeit, die stärker sichtbar wird, wenn sie mit Lichtquellen kombiniert werden.

☼ Faben mit diesem Zeichen verfügen teilweise über lichtdurchlässige Effekte, besonders in Kombination mit einer Lichtquelle.

🌿 Zertifizierter Gehalt an recycelten Vorverbraucher-Inhalten.

🌟 Design Collection von Marcel Wanders.

Aufgrund der verwendeten Drucktechniken können die abgebildeten Farben von den tatsächlichen Farbtönen abweichen. Bitte kontaktieren Sie uns unter himacs.eu, wenn Sie detaillierte Angaben zur Farbauswahl benötigen.

HIMACS ADVANCED-SERIE

Das HIMACS-Plattensortiment für spezielle Anwendungen

Das Spektrum der Möglichkeiten, HIMACS im hochwertigen Innenausbau einzusetzen, wächst dank unseres Plattensortiments für spezielle Anwendungen. So können auch Projekte mit speziellen Ausschreibungskriterien und herausfordernde gestalterische Anforderungen perfekt gemeistert werden.

HIMACS-FR – Geringe Entflammbarkeit

Die HIMACS FR-Qualität mit reduzierter Entflammbarkeit wird aktuell in Alpine White S728 aus der Solid Collection angeboten. Vor allem die individuelle FR-Qualität hat zu der Brandschutzklassifizierung „B-s1-d0“ gemäß EN 13501 (Prüfverfahren Single Burning Item –3 SBI) geführt*. Mit KEIL-Inserts und einer BWM-Konstruktion befestigt, hat die HIMACS Fassade in S728 – Alpine White erfolgreich die ETA-Tests (European Technical Agreement) bestanden.



Alpine White
S728 [12 mm]
Δ E5

HIMACS-UV+

HIMACS-UV+ S828 (Alpine White) ist die neue, für den Außenbereich optimierte Rezeptur, die ab jetzt eine noch bessere UV-Beständigkeit bietet. Das ist besonders bei solchen Fassaden wichtig, die besonders intensiv dem Sonnenlicht ausgesetzt sind. Darüber hinaus ermöglichen die einzigartigen Eigenschaften von HIMACS S828 UV+ die Verwendung der hochwirksamen UV-C-Desinfektionsmethode im Gesundheitswesen.



Alpine White
S828 [12 mm]

HIMACS Ultra-Thermoforming

Platten der HIMACS Ultra-Thermoforming-Qualität sind aktuell in der Farbe Alpine White S928 der Solid Collection lieferbar. Die Beschreibung der gestalterischen Möglichkeiten der HIMACS Ultra-Thermoforming-Produkte finden Sie auf Seite 24.



Alpine White
S928 [12 mm]

HIMACS Intense Ultra

HIMACS Intense Ultra basiert auf einer brandneuen Werkstoffrezeptur und kombiniert die Intense-Colour-Technologie mit dem Ultra-Thermoforming. Der Effekt: dunkle Farben wirken noch intensiver; zudem wird die Oberfläche deutlich widerstandsfähiger und unempfindlicher gegen Kratzer. HIMACS Intense Ultra lässt sich darüber hinaus mit einem sehr geringen Innenradius von bis zu 6 mm verformen, ohne dass bei dunklen Farben ein Aufhellungseffekt entsteht.



Intense Ultra
Grey
S923U [12 mm]



Intense Ultra
Dark Grey
S924U [12 mm]



Intense Ultra
Black
S922U [12/9/6 mm]

Spülbecken.
Großzügig und elegant.

HIMACS Becken für Küche und Labor

In Küche und Labor sind Geräumigkeit, Robustheit und Hygiene gleichermaßen die entscheidenden Qualitätsmerkmale eines Beckens. All das bietet das HIMACS-Sortiment. Perfekt aufeinander abgestimmt, werden die Becken flächenbündig untergebaut. Es entstehen äußerst hygienische, leicht zu pflegende Einheiten aus einem Guss. Individuelle Kundenanfertigungen sind ebenfalls möglich.

Klicken Sie hier und entdecken Sie unser gesamtes Produktsortiment auf himacs.eu



<p>CS490R</p> <p>Technical drawing showing dimensions: 540, 489,2, 420, 369,2, 25,4, 214, R14,8, R14,8.</p> <p>K</p>	<p>CS490D</p> <p>Technical drawing showing dimensions: 430, 370, 28, 310, 152, 550, 214, 144, R20, R15, R15.</p> <p>K</p>	<p>CS528R</p> <p>Technical drawing showing dimensions: 400, 450, 400, 578, 528, 600, 198, R10, R10.</p> <p>K</p>	<p>CS400S</p> <p>Technical drawing showing dimensions: 131,5, 131,5, 20±0,5, 15, 300, 325, 440±0,5, 400, 410±0,5, R15, R15.</p> <p>K</p>	<p>CS354</p> <p>Technical drawing showing dimensions: 125, 400, 350, 196, R15, R12.</p> <p>L K</p>	<p>CS404</p> <p>Technical drawing showing dimensions: 125, 400, 400, 196, R15, R12.</p> <p>L K</p>	<p>CS454</p> <p>Technical drawing showing dimensions: 125, 400, 450, 196, R15, R12.</p> <p>L K</p>	<p>CS504</p> <p>Technical drawing showing dimensions: 125, 500, 196, R15, R12.</p> <p>L K</p>
<p>CS449RL</p> <p>Technical drawing showing dimensions: 20±0,5, 449,25, 489,25±0,5, 240, R15, R20.</p> <p>K</p>	<p>CS325R</p> <p>Technical drawing showing dimensions: 20±0,5, 325,25, 365,25±0,5, 144,3, 15, R15, R20.</p> <p>K</p>	<p>CS325S</p> <p>Technical drawing showing dimensions: 20±0,5, 325,25, 365,25±0,5, 184, 15, R15, R20.</p> <p>K</p>	<p>CS449RS</p> <p>Technical drawing showing dimensions: 20±0,5, 449,25, 489,25±0,5, 184, 15, R15, R20.</p> <p>K</p>	<p>CS604</p> <p>Technical drawing showing dimensions: 125, 600, 196, R15, R12.</p> <p>K</p>	<p>CS704</p> <p>Technical drawing showing dimensions: 125, 700, 198, R15, R12.</p> <p>K</p>	<p>CS204</p> <p>Technical drawing showing dimensions: 250, 400, 350, 200, 162, R15, R12.</p> <p>L K</p>	

• Die HIMACS Becken CS824D, CS800D, CS490D sind nur mit Überlauf verfügbar.
• Alle anderen HIMACS Becken sind mit und ohne Überlauf verfügbar.

L geeignet für Labor
K geeignet für Küche

Waschbecken.
Bestes Design für das Bad.

Klicken Sie hier und entdecken Sie unser gesamtes Produktsortiment auf himacs.eu

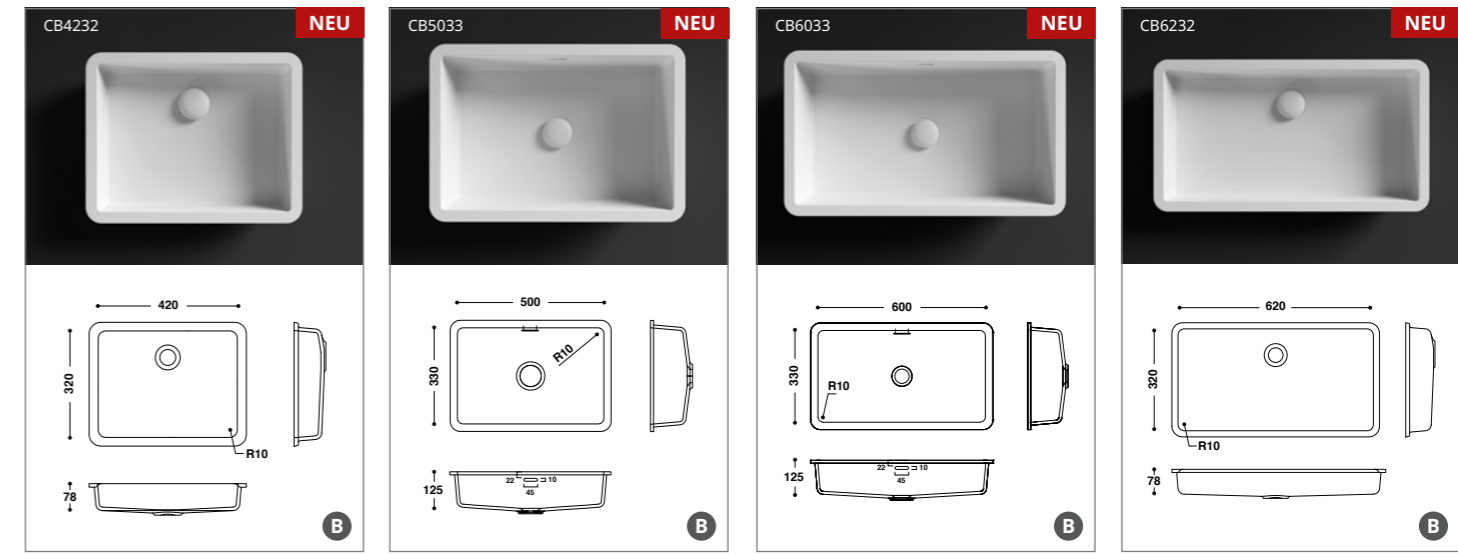

HIMACS Waschbecken für Badezimmer

Angenehm warm in der Haptik, leicht zu pflegen: Waschbecken aus HIMACS werden im Gussverfahren gefertigt und sind sowohl für den flächenbündigen Einbau als auch für den Unterbau in Waschtische aus HIMACS bestens geeignet.

B geeignet für Bad

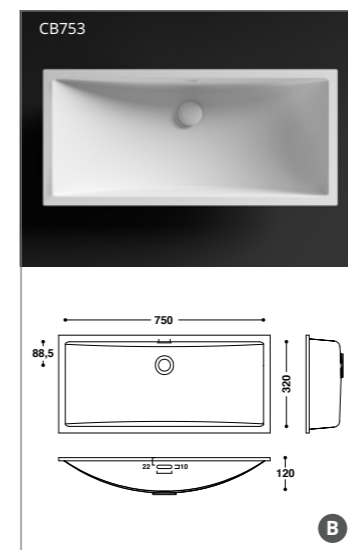
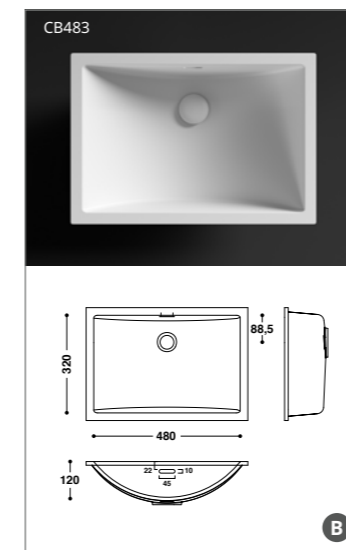
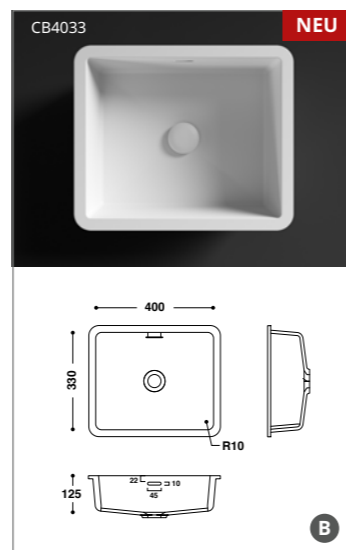
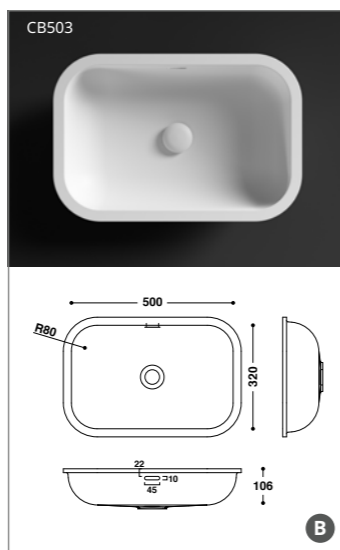
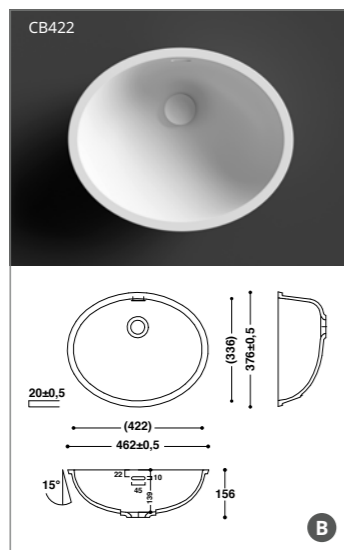
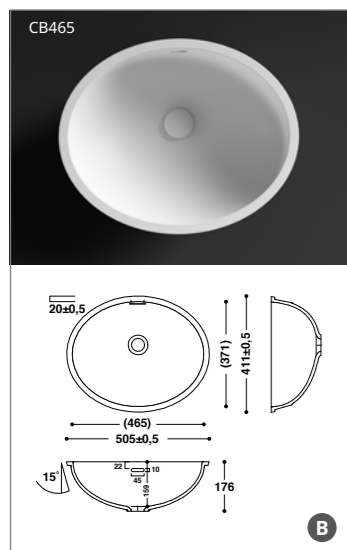
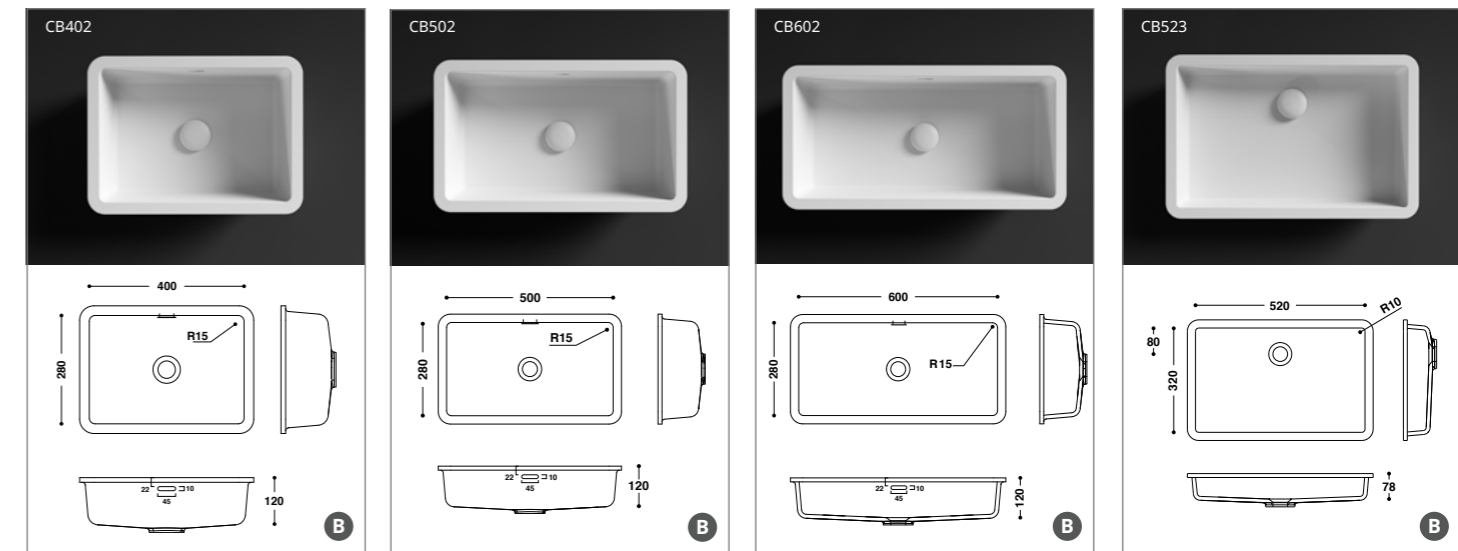
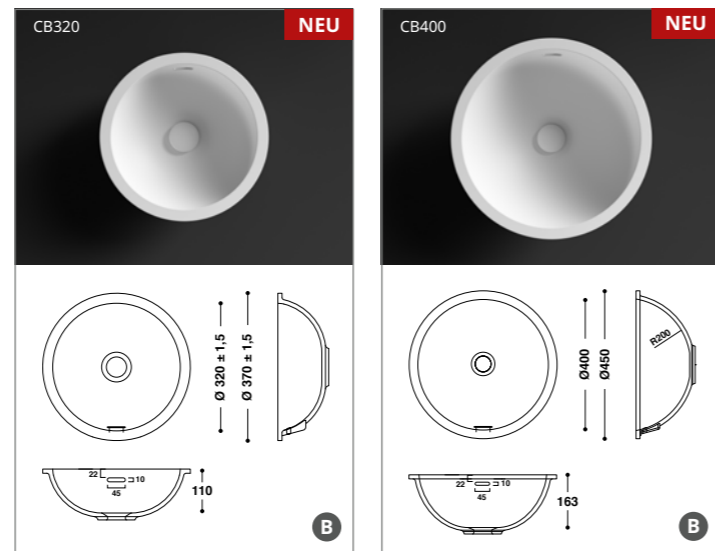

HIMACS-Waschbecken für Badezimmer (Aufsatzbecken)

Diese Formen sind die Antwort von HIMACS auf den Trend linearer Designs. Alle drei Becken werden exklusiv als Aufsatzbecken entworfen. Der enge Radius der zwei rechteckigen Modelle schafft außergewöhnlich geräumige Becken.

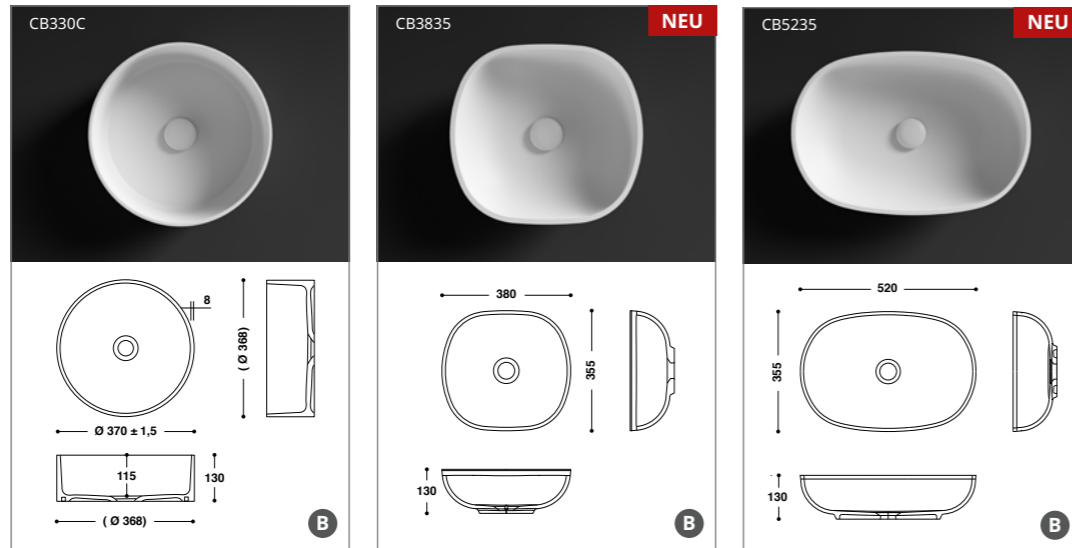
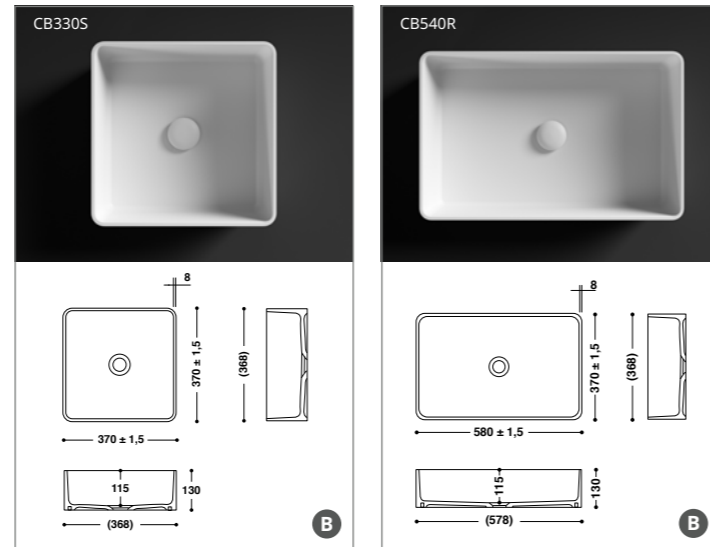

HIMACS Babybadewanne

Die Neugeborenenabteilung eines Krankenhauses ist der Ort, an dem maximale Hygiene, Ergonomie und Wärme Alltag sind. Die ergonomische Form des Beckens wurde speziell für Babys entworfen.

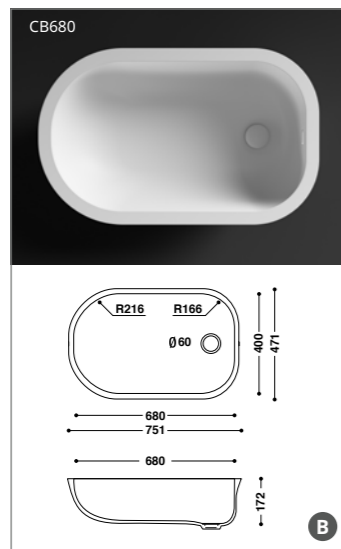

- Die HIMACS Becken CB523, CB4232, CB6232, die HIMACS Aufsatzbecken und die HIMACS Babybadewanne sind nur ohne Überlauf verfügbar.
- Alle weiteren HIMACS Waschbecken sind mit und ohne Überlauf verfügbar.



Alpine White S028

HIMACS Spülen, HIMACS Waschbecken sowie die HIMACS Babybadewanne sind exklusiv verfügbar in der Farbe Alpine White S028.

Garantie: 15 Jahre auf alle Spülen, Becken und Babybadewannen aus HIMACS, die im Gussverfahren hergestellt wurden.

Die Dusch- und Badewannen Kollektion. Für exklusive Badezimmer aus einem Guss.



Klicken Sie hier und entdecken Sie unser gesamtes Produktsortiment auf himacs.eu

HIMACS Duschtassen

Mit seiner warmen, seidig-glatten Haptik ist HIMACS das perfekte Material für jedes Badezimmer. Durch seine Eigenschaften ist das Material besonders pflegeleicht und absolut hygienisch. Diese und viele weitere Vorteile zeichnen auch die Duschtassen aus HIMACS aus: Drei schlichte und elegante Modelle erweitern das Spektrum jedes Badplaners, maximale Funktionalität und zugleich kreatives Design zu schaffen. Ob für den perfekten Wellnessbereich in der privaten Wohnung, im Hotel oder in anderen öffentlichen Räumen.

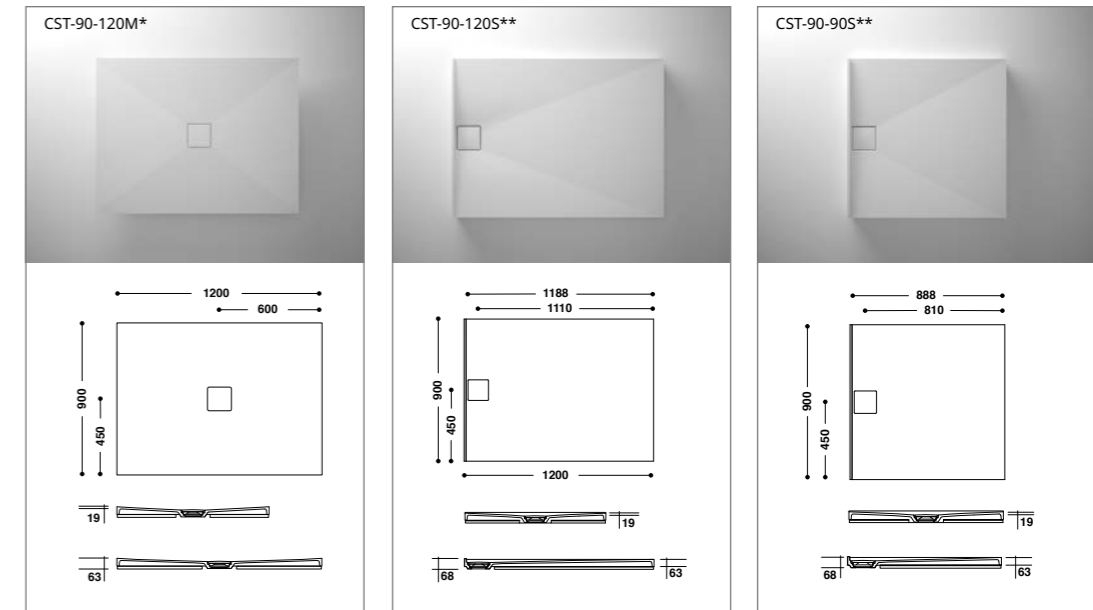

* Mittleres Abflussloch

** Seitliches Abflussloch

** Seitliches Abflussloch

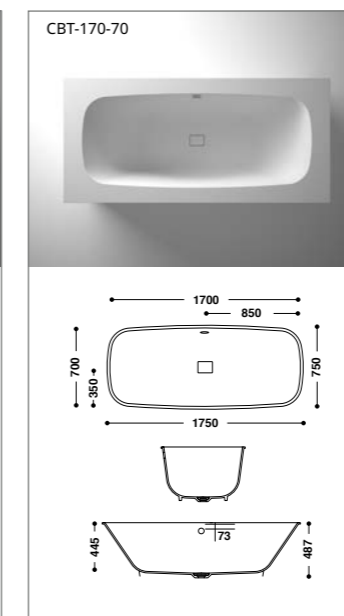
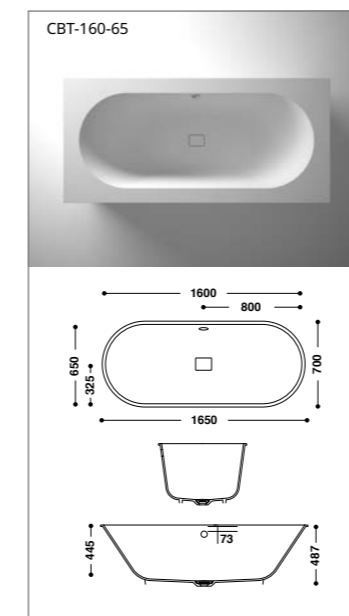

HIMACS Badewannen

Neben Waschbecken ist die Badewanne das Herzstück jedes schönen, modern gestalteten Badezimmers. Mit der Kollektion sind beide Elemente im gleichen Material erhältlich. So entsteht eine elegante Einheit, die Funktion und Ästhetik vereint. Alle Wannen-Designs sind für den integrierten Einbau konzipiert. Durch den fugenlosen Einbau lassen sich nahtlose und fließende Übergänge realisieren. Funktionaler Vorteil dieser nahtlosen Verbindung: Es entsteht eine durchgehende, hygienische Oberfläche, die besonders pflegeleicht ist. Die Badewannen von HIMACS runden das Sortiment perfekt ab. Und machen aus jedem Badezimmer eine kleine Wellnessoase.

Bitte beachten Sie:

- Zum Lieferumfang gehört die jeweilige Bade- oder Duschtasse (wie in der Skizze abgebildet) und das passende Installations-Material bestehend aus höhenverstellbaren Füßen, einer Schallschutzmatte und einer Holztafel zur Stabilisierung.
- Es wird zusätzliches Plattenmaterial benötigt, um die auf den Fotos zu sehende Installation zu fertigen.

Bitte kontaktieren Sie uns, um weitere Informationen zu erhalten.

HIMACS. Because Quality Wins.

Hauptsitz Europa:
LX Hausys Europe GmbH
Lyoner Str. 15
60528 Frankfurt
Deutschland
info@himacs.eu

Ihren persönlichen Ansprechpartner finden Sie auf unserer Website.

[himacs.eu](https://www.himacs.eu)



HIMACS und HIMACS Exteria® sind eingetragene Warenzeichen der LX Hausys Europe GmbH. Sämtliche andere Waren- und Produktnamen sind Warenzeichen bzw. eingetragene Warenzeichen ihrer jeweiligen Eigentümer. Die in der vorliegenden Broschüre enthaltenen Angaben haben rein informativen Charakter und können sich jederzeit ohne Vorankündigung ändern. ©2023 LX Hausys Europe GmbH. Alle Rechte vorbehalten.

