



atech

du mobilier de végétalisation français à votre mesure

édition 2025

**AMÉNAGEONS
ENSEMBLE
LA NATURE EN VILLE !**





ATECH se distingue comme fabricant français de mobilier urbain et de solutions de végétalisation, depuis 1986. À votre écoute, nous nous engageons à vous accompagner dans la création d'espaces verts et de villes plus résilientes et durables.

UNE SOLUTION DE VILLE SPONGIEUSE : PLEINE TERRE

Pour répondre aux défis environnementaux actuels, nous proposons des solutions telles que le sans fond ou des costières arbrés à pluie. Ces dispositifs favorisent l'infiltration de l'eau et contribuent à une gestion durable des ressources hydriques.

VÉGÉTALISER LES ESPACES MINÉRALISÉS

Lorsqu'il est impossible de planter en pleine terre, la végétalisation des villes peut se faire efficacement par la mise en place de bacs à plantes hors sol. Cependant, cela nécessite une gestion efficace de l'arrosage pour réduire les coûts de maintenance et la consommation d'eau. Grâce à nos solutions connectées, nous maîtrisons les cycles d'assèchement et de ré-humectation du système racinaire et du substrat. Ainsi, nous vous accompagnons pour optimiser l'eau, afin d'éviter les arrosages inutiles et de réaliser des économies d'eau.

Nos produits s'adaptent à toutes les configurations, que ce soit pour des places, voiries, écoles, écoquartiers ou trames vertes.

RESPECT DE LA LOI AGECE

Nous sommes fiers de notre engagement envers la loi AGECE, en intégrant des matières recyclées ou issu de la réutilisation. Notre démarche d'Analyse du Cycle de Vie (ACV) inclut le réemploi à travers le repating et la récupération des pots, balconnières et suspensions, réduisant ainsi votre bilan carbone.

Depuis plus de 35 ans, notre mission est de réintégrer la Nature en ville, en collaboration étroite avec les professionnels du paysage. Notre savoir-faire local, développé à Cholet (49), nous permet d'innover constamment en co-construction avec vous.

Aménageons ensemble la nature en ville !

*Thomas Bourgeois-République,
Directeur d'ATECH*



Aménageons une ville spongieuse où la gestion intégrée de l'eau permet de respecter son cycle.

Une voie vers une végétalisation de la ville durable.



DÉCOUVREZ :

- nos conseils pratiques pour capter l'eau



- nos solutions pour l'économiser et la réutiliser (cf. p. 22)

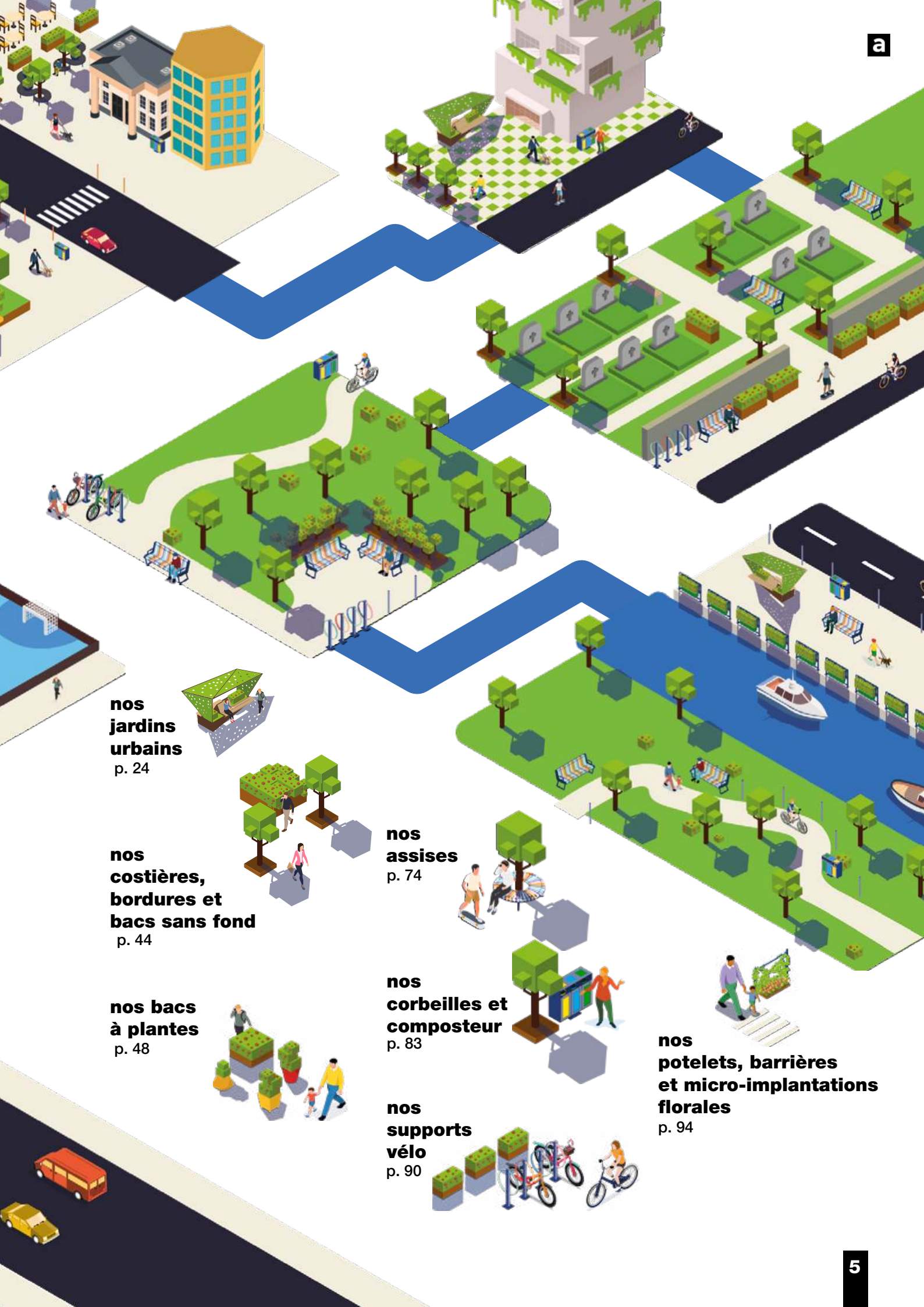

**nos
jardins
urbains**
p. 24



**nos
costières,
bordures et
bacs sans fond**
p. 44



**nos
assises**
p. 74



**nos bacs
à plantes**
p. 48



**nos
corbeilles et
composteur**
p. 83



**nos
potelets, barrières
et micro-implantations
florales**
p. 94



**nos
supports
vélo**
p. 90





végétaliser un rooftop



Bacs sans fond sur mesure, acier galvanisé vernis, Ettelbruck (LU)



DÉCOUVREZ
nos costières
p. 46

aménager un patio



a



Table pique-nique Mosaïque, aluminium thermolaqué, Aoste (38)



Bacs sans fond avec double pli, acier thermolaqué, Bourg-la-Reine (92)



Costières sur mesure, aluminium thermolaqué, Ermont (95)



DÉCOUVREZ
nos costières
p. 46
et nos solutions
pour gérer les
pieds d'arbres
p. 45



Bordures et assises sur mesure, acier corten sablé, activé, stabilisé et lames stratifiées, Levallois-Perret (92)

7



dynamiser une entrée de bâtiment



Bac Cléo n°3, acier thermolaqué, Paris (75)



Jardin urbain Prisme, aménagement C,
acier thermolaqué et lames bois exotique brut, Luxembourg (LU)

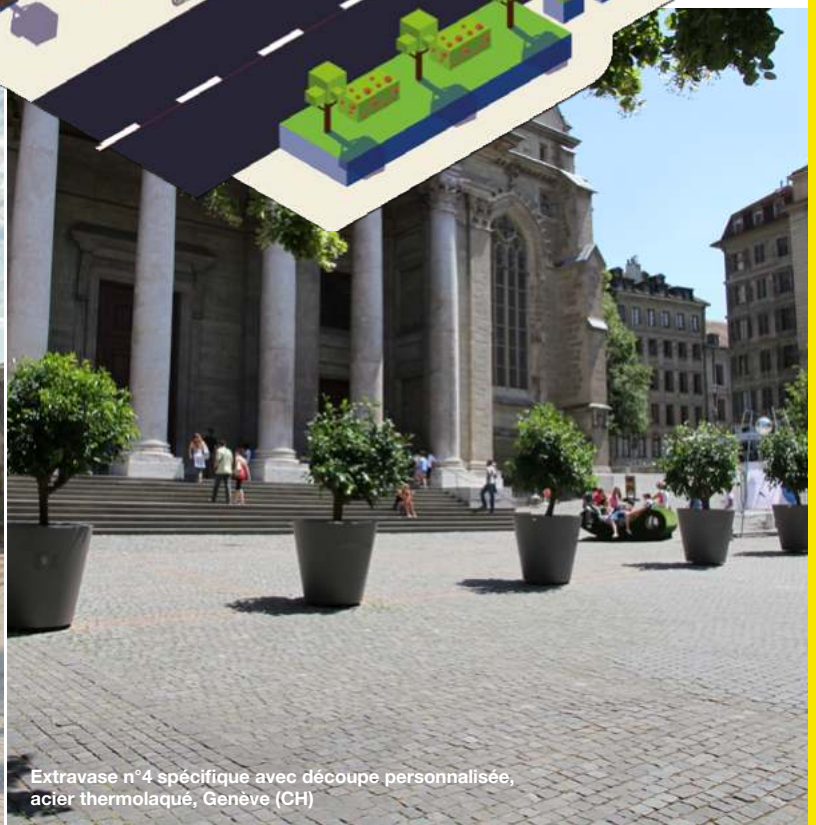

Extravase n°4 spécifique avec découpe personnalisée,
acier thermolaqué, Genève (CH)





Ensemble sur mesure, découpe personnalisée, acier corten activé, Béthune (62)



Entrée de ville sur mesure, découpe personnalisée, acier corten activé, La Ménitrie (49)



Entrée de ville sur mesure, découpe personnalisée, corten activé, Sautron (44)



Bacs sans fond ronds, découpe personnalisée, acier corten sablé, Audierné (29)



végétaliser la voirie

Jardins urbains sur mesure,
acier corten activé, sablé, stabilisé
et lames bambou traité,
Saint Amand Montrond (18)



Costières, acier thermolaqué,
La Ricamarie (42)

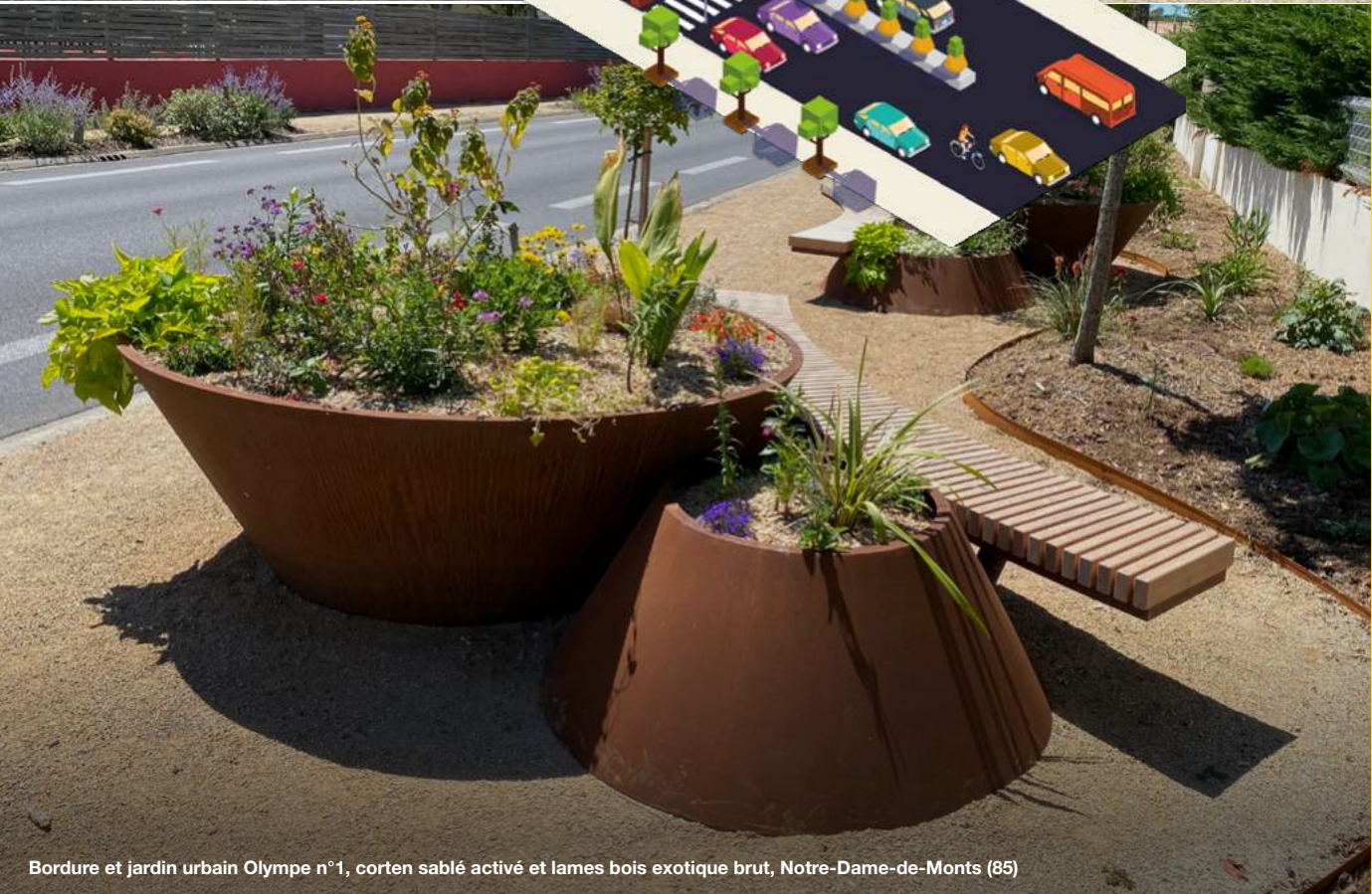

Bordure et jardin urbain Olympe n°1, corten sablé activé et lames bois exotique brut, Notre-Dame-de-Monts (85)



Costières, acier thermolaqué, Loudéac (22)



Bacs sans fond sur mesure, acier galvanisé, La Ricamarie (42)

protéger
le passage
piéton



a



PROTÈGE
PIÉTONS

COMPOSEZ VOS AMÉNAGEMENTS

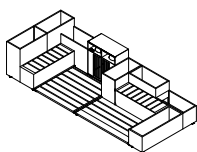

1 JARDIN URBAIN

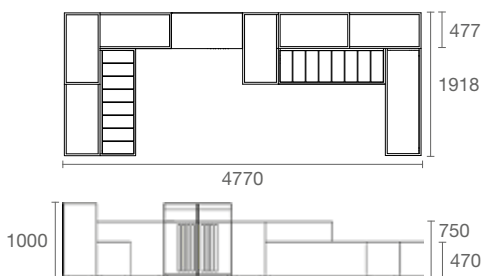

2 VOIE DOUCE

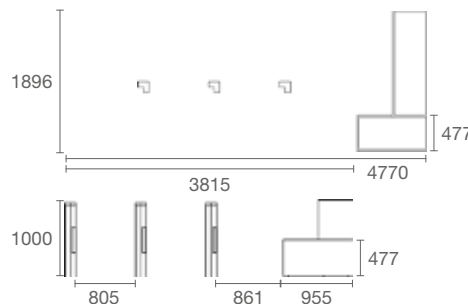

PP5M



Min : 1 m²
Max : 2.9 m²



Matériaux et finitions :

- Structure aluminium peint
- Assises : Bambou traité, Bois exotique brut, Robinier brut, Mélèze brut

Fixation :

- À poser au sol

Option :

- Plateforme accessibilité



Pour plus d'informations,
scannez le QR code
et accédez à la
fiche technique



aménager une école



Jardin urbain A-LINÉA, aménagement A et F, acier thermolaqué
option pots Extravase, plastique recyclable, Saint Amand Montrond (18)



Bacs sans fond avec assise sur mesure, aluminium thermolaqué
et lames bois exotique brut, Chambray-lès-Tours (37)



Jardin urbain C-NATURA n°7 avec assise spécifique,
acier thermolaqué et lames de bois exotique brut, Montmorency (95)



Bacs sans fond, aluminium thermolaqué, Chambray-lès-Tours (37)



Jardin urbain A-LINÉA, aménagement F, acier thermolaqué, option pots Extravase, plastique recyclé, Barr (67)



dynamiser
- un écoquartier
- une coulée verte
- une rive

Bornes HEDERA, acier thermolaqué, Loos (59)



Jardin urbain Olympe n°1, acier thermolaqué et lames bois exotique brut, Henin Beaumont (62)



Poubelle DUALIS simple, option cendrier



Banc PASTEL, acier thermolaqué, coloris spécifique

DÉCOUVREZ
nos corbeilles
p. 83
nos barrières,
bornes et
potelets p. 94



Poubelle de tri, triple flux DUALIS PASTEL, acier thermolaqué et adhésif, Bréhal (50)



Potelets SQUARE, option PMR, acier thermolaqué, Coudekerque-Branche (59)



Bac Classique n°3, option finition tête de boule décorative, acier thermolaqué et panneaux bois avec application peinture Les Sables d'Olonne (85)



Costières sur mesure et potelet DUALIS, acier corten activé, Corneilles-en-Parisis (95)



Pergolas sur mesure, acier thermolaqué Neuilly-sur-Marne (93)



végétaliser et protéger une place



Jardin urbain, acier corten activé et robinier brut, Plélan-le-Grand (35)



Jardin urbain Prisme, aménagement C, acier thermolaqué et lames bois exotique brut, Luxembourg (LU)



Costières sur mesure, en aluminium thermolaqué, Ermont (95)

DÉCOUVREZ
nos jardins
urbains p. 24



Bacs déplaçables sur mesure, passage de fourches, acier thermolaqué



Bacs déplaçables sur mesure, vérins hydrauliques, aluminium thermolaqué, Béziers (34)



BAC

DÉPLAÇABLE



Min : 3 m²



- **Matériaux et finitions :**
 - Structure acier peint
 - Passage de fourches OU vérins hydrauliques
- **Fixation :**
 - À poser au sol



Pour plus d'informations, scannez le QR code et accédez à la fiche technique



aménager un cimetière



Banc PASTEL, acier thermolaqué, Plomelin (29)



Supports-vélo SYNERGIE,
acier corten activé et stabilisé, Viriat (01)

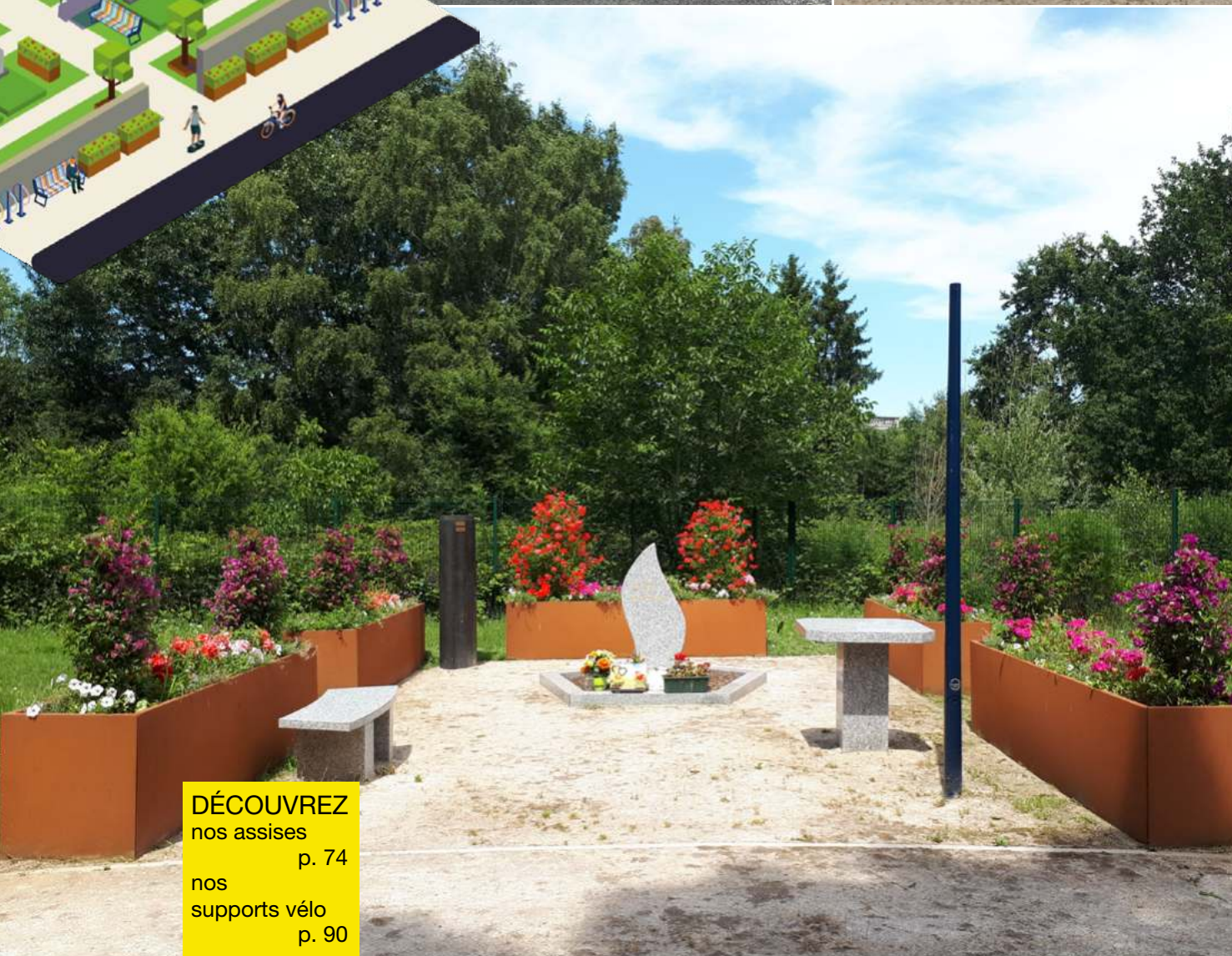

Bacs sans fond, acier corten activé et stabilisé,
Dammarie-les-Lys (77)

DÉCOUVREZ
nos assises
p. 74
nos
supports vélo
p. 90

aménager un parc

a



Banc C-NATURA, option accoudoirs acier thermolaqué et lames robinier brut, Reims (51)



Table pique-nique et bancs sur mesure, acier thermolaqué et lames teck vernis, Durtal (49)



Banc sur mesure, acier thermolaqué et lames bambou traitées, Maulévrier (49)



Assises SQUARE, acier thermolaqué



nos solutions créer des zones d'ombre



Bac Cube n°3, Jardin urbain FreshCity, acier thermolaqué, Bazas (33)



Jardins urbains sur mesure, acier corten sablé et lames bois stratifié rainuré, Lisieux (14)



20 Jardin urbain C-NATURA n°1, acier thermolaqué et lames robinier brut, Couffé (44)

**nos solutions
faciliter
la gestion
des pieds
d'arbre**



a



Costières sur mesure, acier corten activé, Montesson (78)



Jardin urbain sur mesure, aluminium thermolaqué et lames de bois exotique brut, Mornant (69)



nos solutions faciliter la gestion de l'eau

COMMENT RÉDUIRE LES COÛTS DE MAINTENANCE ET ASSURER UN RENDU DE QUALITÉ, LE TOUT EN ÉCONOMISANT L'EAU ?

La végétalisation hors-sol est aussi une solution pour re-naturer les villes car la plantation en pleine terre n'est pas toujours envisageable.

Découvrez l'outil Tranquileau à intégrer par **grappe de bacs**. Il contrôle et évalue le besoin en eau des racines grâce à une sonde tensiométrique. Vous améliorez ainsi l'autonomie et la résilience du végétal.

réserve d'eau pour **bacs et pots** :

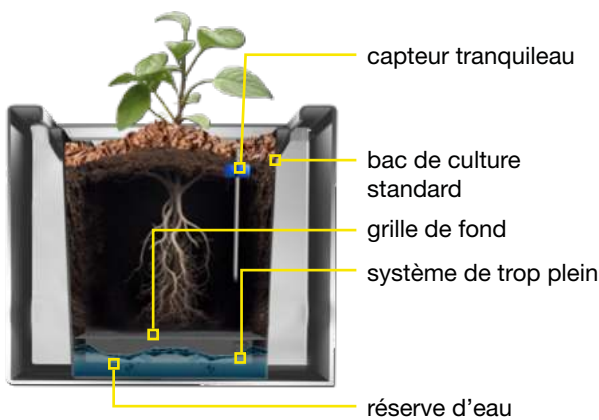

bac de culture **existant**

- réduire la fréquence d'arrosage
- éviter les tournées inutiles
- économiser l'eau

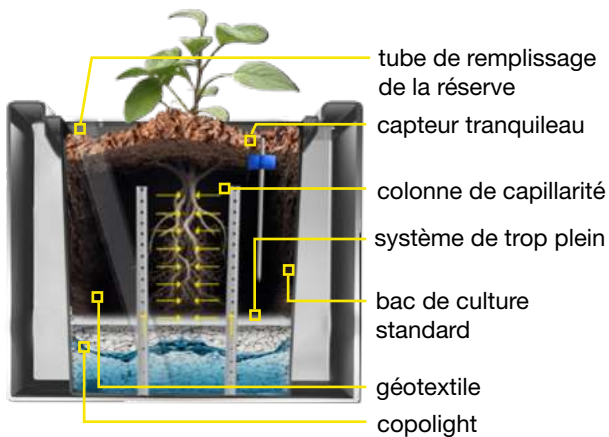

bac de culture **avec colonnes de capillarité**

- réduire la fréquence d'arrosage
- éviter les tournées inutiles
- économiser l'eau

Changement de culture possible

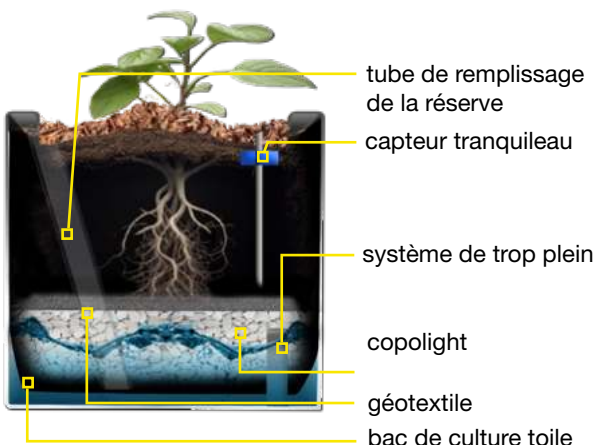

bac de culture **jardin**

- réduire la fréquence d'arrosage
- éviter les tournées inutiles
- économiser l'eau

Volume de substrat plus important

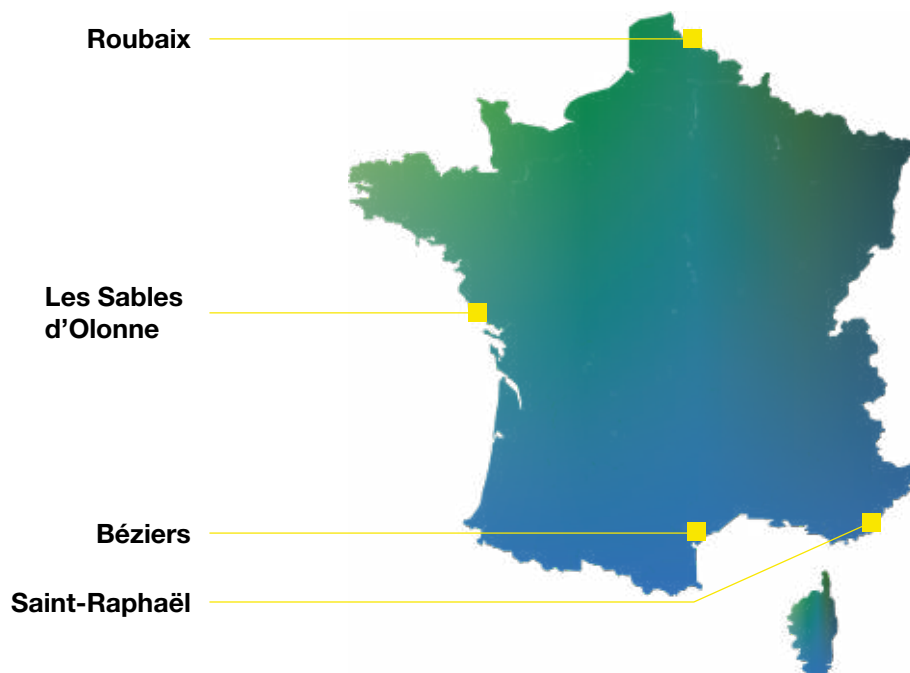

Durant l'été, nous avons testé nos différentes options de réserve d'eau au sein de nos bacs de culture, sur l'ensemble de la France. Découvrez les résultats au sein de la fiche technique Bac de culture ci-dessous.

option **tranquileau**

Équipée sur une grappe de bacs à plantes type Dualis, la solution tranquileau permet d'économiser **50% d'arrosage**.

bac de culture **colonnes de capillarité** dont tranquileau

Équipée sur une grappe de bacs à plantes type Dualis, la solution tranquileau permet d'économiser **60% d'arrosage**.

bac de culture **jardin** dont tranquileau

Équipée sur une grappe de bacs à plantes type Dualis, la solution tranquileau permet d'économiser **70% d'arrosage**.

Pour plus d'informations,
scannez le QR code et
accédez à la fiche technique



réserve d'eau pour jardins urbains ou bacs soudés

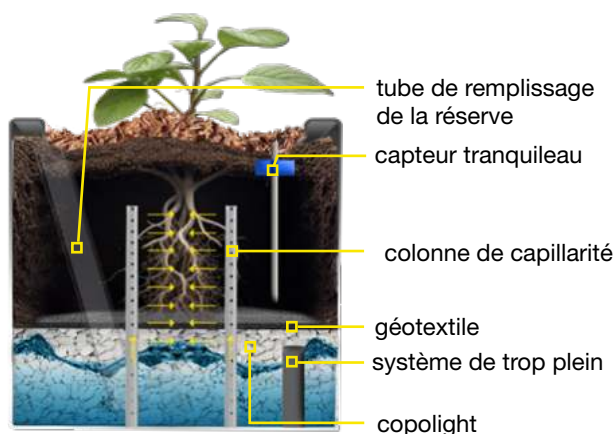



nos jardins urbains et ombrières

■ Prisme

JARDIN URBAIN
ET OMBRIÈRE

p. 26

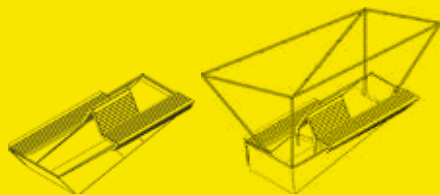

■ Olympe

p. 28



■ Contrario

OMBRIÈRE

p. 29



■ A-LINÉA

p. 30



■ Édouard VII

p. 31



JULIEN
COUTUREAU
DESIGN
STUDIO

■ Sustineo

JARDIN URBAIN
ET OMBRIÈRE

p. 38



■ C-NATURA

p. 32



■ SQUARE

p. 34

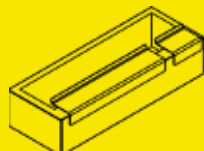

JÉRÔME BOISSIÈRE
Design studio

■ Équinoxe

PERGOLA

p. 40



JÉRÔME BOISSIÈRE
Design studio

■ Hélios

PERGOLA

p. 42





Aménagement C, Luxembourg (LU)

jardin urbain Prisme



Min : 2.2 m²
Max : 15.1 m²



Matériaux et finitions :

- Structure acier peint
- Passage de fourches
- Assise et dossier (cf. p. 104) :
- Bois exotique brut, Mélèze brut

Options :

- Tablette
- **Uniquement pour les n°4 et 5, ombrière par :**
 - _ Voile d'ombrage pour une micro-aération
 - _ Maille inox pour une végétalisation dense
 - _ Maille inox végétal développée pour ombre rafraîchie (sur demande)

Pour plus d'informations,
scannez le QR code et
accédez à la
fiche technique



MODULE - BAC À PLANTES

1

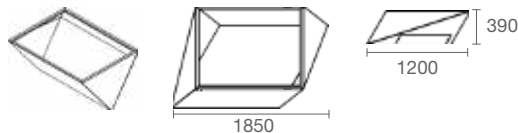

MODULES - BANQUETTES

2

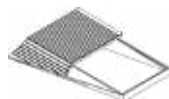

4

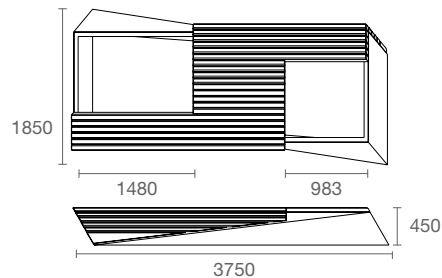
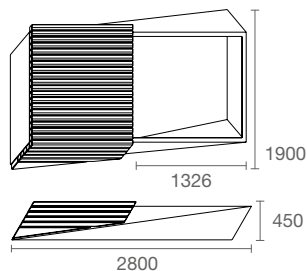

MODULES - BANCS

3



5

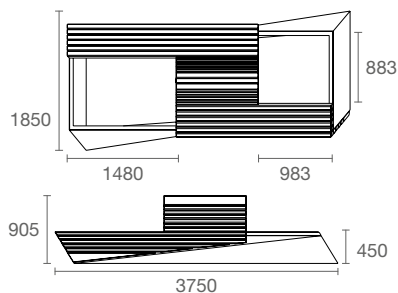
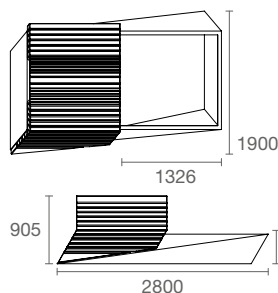
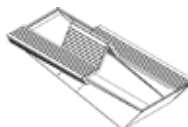



Module n°5, option ombrière par maille inox, Maulévrier (49)



Module n°5, option ombrière par maille inox
La Roche-sur-Yon (85)



Module n°1, Saint-Genis-Pouilly (01)

jardin urbain Olympe



Min : 5.4 m²
Max : 12.9 m²

Matériaux et finitions :

- Structure acier peint
- Assise et dossier (cf. p. 104) : Bambou traité, Bois exotique brut, Robinier brut, Mélèze brut

Options :

- Version «light»
- Tablette

Pour plus d'informations,
scannez le QR code
et accédez à la
fiche technique



MODULES - JARDINS URBAINS

1

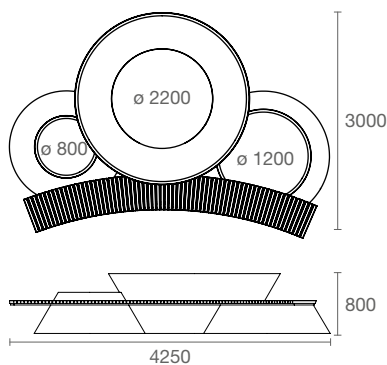

2

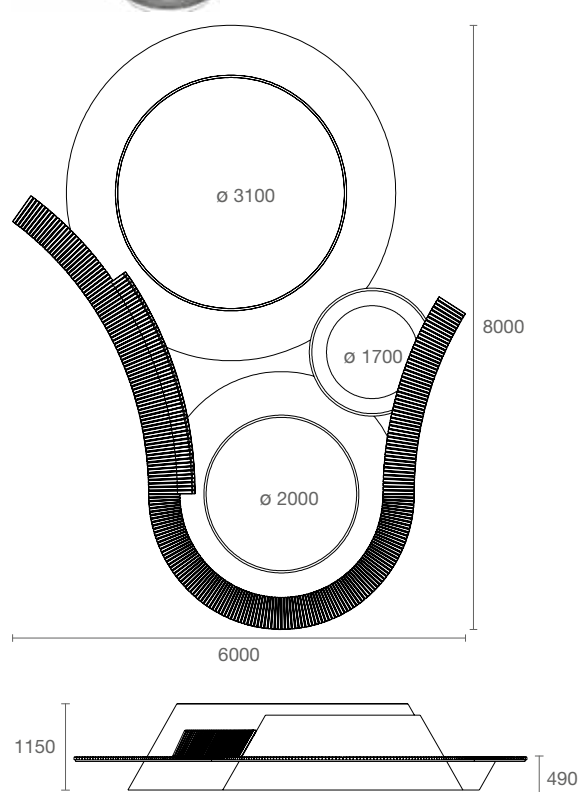



Option maille inox pour une végétalisation dense

MODULE - JARDIN URBAIN OMBRIÈRE

1

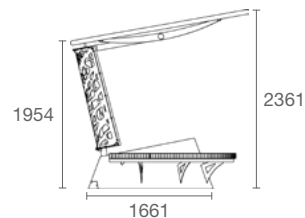
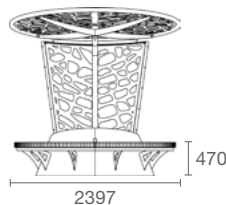
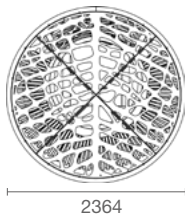

jardin urbain Contrario



Matériaux et finitions :

- Structure acier peint
- Ombrière (tôle découpée)
- Passage de fourches
- Assises (cf. p. 104) :
- Bambou traité, Bois exotique brut, Robinier brut, Mélèze brut

Options :

- voile d'ombrage pour une micro-aération
- maille inox pour une végétalisation dense
- maille inox avec végétal développé pour une ombre rafraîchie (sur demande)



Pour plus d'informations, scannez le QR code et accédez à la fiche technique



Module n°1, option Pot Extravase, Nancy (54)



Aménagement E et F spécifiques, Bressuire (79)

jardin urbain A-LINÉA



Min : 0.5 m²
Max : 1.8 m²



cf. p.22

Matériaux et finitions :

- Structure acier peint

Variante :

- Bac Perga p. 61

Option :

- Pot Extravase p. 69

Pour plus d'informations,
scannez le QR code
et accédez à la
fiche technique



Découvrir les autres produits de la gamme A-LINÉA :

- bac p. 66
- banquette p. 81
- assis-débout p. 81
- poubelle p. 87
- support vélo p. 91
- barrière p. 100
- potelet p. 100

COMPOSEZ VOS AMÉNAGEMENTS

MODULES Ø 800

1

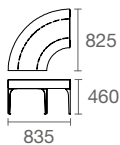

2

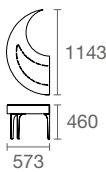

3

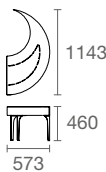

MODULE Ø 1200

7

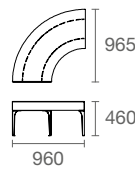

MODULES Ø 1000

4

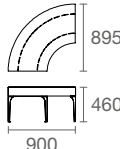

5

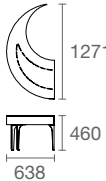

6

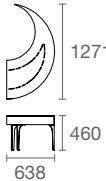

MODULE POUR TABLE

8

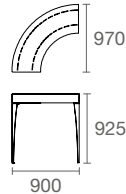

A

2-3
1150 X 1150

B

5-6
1280 X 1280

C

4-4-4-4
1800 X 1800

D

7-7-7-7
1930 X 1930

E

6-4-4-1-1-3
2950 X 1735

F

6-4-4-1-1-1-1-3
4100 X 2560

G

8-8-8-8
1800 X 1800

10 mm = 1m



Module 1, acier inoxydable brossé, option tablette, Paris (75)



a

MODULE - JARDIN URBAIN PLEINE TERRE

1

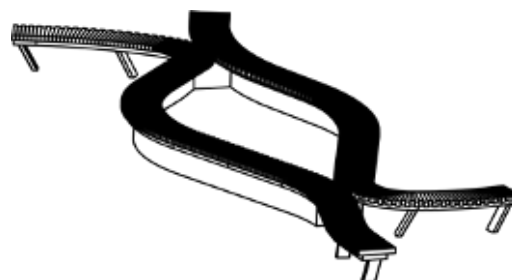
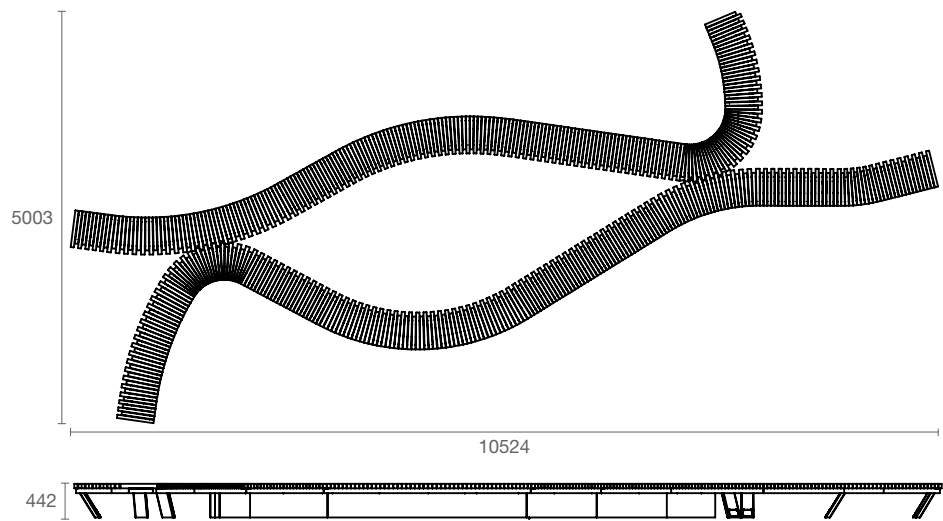

**jardin urbain
Édouard VII**



20 m²

Matériaux et finitions :

- Structure aluminium peint
- Pleine terre (sans fond)
- Assise (cf. p. 104) : Bambou traité, Bois exotique brut, Robinier brut, Mélèze brut

Option :

- Tablette



Pour plus d'informations,
scannez le QR code
et accédez à la
fiche technique



Module n°2, corten activé et stabilisé, Dammarie-les-Lys (77)

jardin urbain C-NATURA



Min : 3.4 m²
Max : 8.8 m²

Matériaux et finitions :

- Structure acier peint
- Sans fond
- Assise et dossier (cf. p. 104) :
Bambou traité, Bois exotique brut,
Robinier brut, Mélèze brut

Pour plus d'informations,
scannez le QR code
et accédez à la
fiche technique



Découvrir les autres produits de la gamme C-NATURA :

- | | |
|---------------------|-------|
| - bac | p. 66 |
| - banc et banquette | p. 80 |
| - poubelle | p. 88 |
| - support vélo | p. 93 |
| - barrière | p. 99 |
| - potelet | p. 99 |

MODULES - BACS SANS FOND OVALES

1 SANS DOSSIER

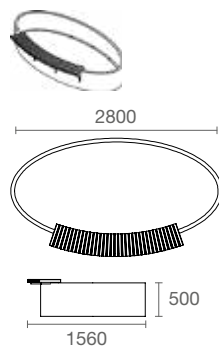

2 AVEC DOSSIER

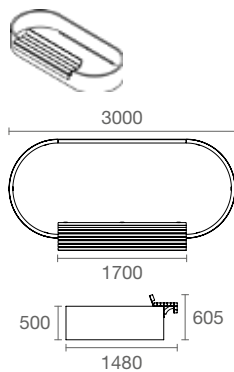

MODULES - BACS SANS FOND ROUNDS

3 SANS DOSSIER

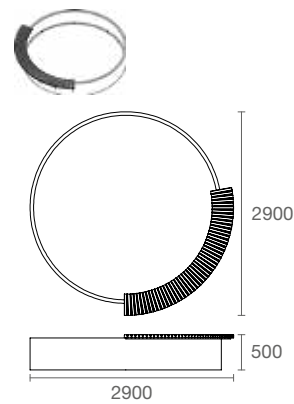

4 SANS DOSSIER

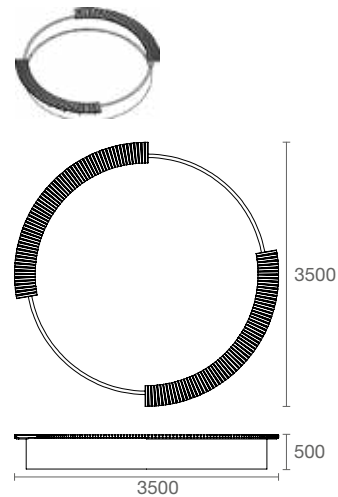



Module n°8, acier corten activé, stabilisé, lame de bois exotique brut, La Limouzinière (44)

MODULES - BACS SANS FOND CARRÉS

5 AVEC DOSSIER

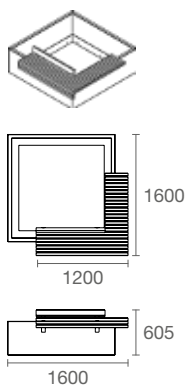

6 AVEC DOSSIER

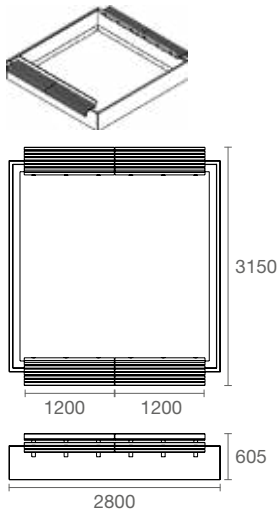

MODULES - BACS SANS FOND RECTANGULAIRES

7 AVEC DOSSIER

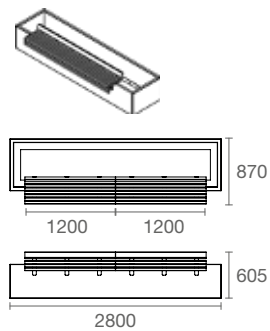

8 AVEC DOSSIER

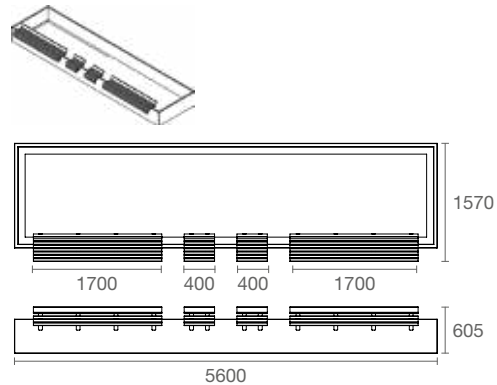



Module n°2



Module n°1



Module n°1 x 3, Cholet (49)

jardin urbain SQUARE



Min : 1.8 m²
Max : 3.8 m²



- Matériaux et finitions :**
- Structure et assise acier peint
 - Pieds réglables
 - Bac de culture noir en plastique recyclé (cf. p. 67)

- Option :**
- Système de levage

Pour plus d'informations,
scannez le QR code
et accédez à la
fiche technique



Découvrir les autres produits
de la gamme SQUARE :

- | | |
|----------------|--------|
| - bac | p. 64 |
| - banc | p. 76 |
| - banquette | p. 76 |
| - assise | p. 76 |
| - poubelle | p. 88 |
| - support vélo | p. 93 |
| - barrière | p. 101 |
| - potelet | p. 101 |

MODULES - JARDINS URBAINS

1

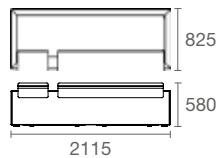
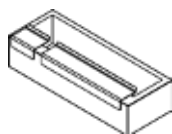

2

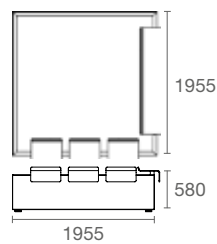
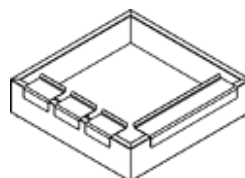

10 mm = 1m



Module n°1, Bazas (33)

MODULE - JARDIN URBAIN OMBRIÈRE

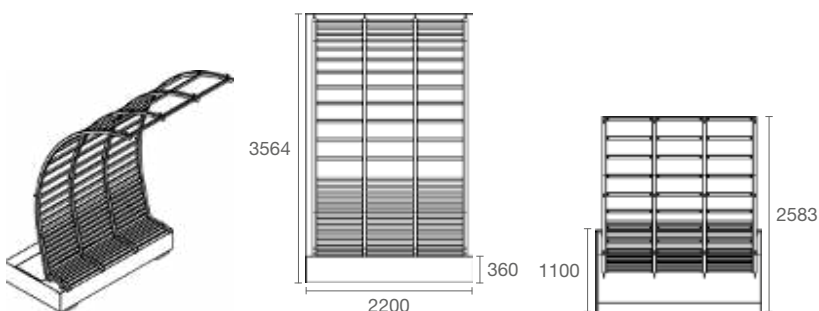

**jardin urbain
FreshCity**



9,2 m²



Mobilier
issu de la
réutilisation

Matériaux et finitions :

- Structure acier peint
- Passage de fourches intégré
- Assise et dossier en bois issu d'ancien châssis de fenêtre
- Filet pour aide au développement du grim pant

Option :

- Pieds réglables



Pour plus d'informations,
scannez le QR code et
accédez à la
fiche technique



Modules n°4-5-2-8-2-4, Croix (59)

jardin urbain Oasis



Matériaux et finitions :

- Structure acier peint
- Passage de fourches
- Pieds réglables
- Bac de culture aluminium
- Assise bois stratifié et rainuré

ép. 8 mm coloris au choix (cf. p. 104) :
Afro naturel, Afro Sahara,
Cerise anglaise, Poire soleil

Option :

- Système de levage

Pour plus d'informations,
scannez le QR code
et accédez à la
fiche technique



COMPOSEZ VOS AMÉNAGEMENTS

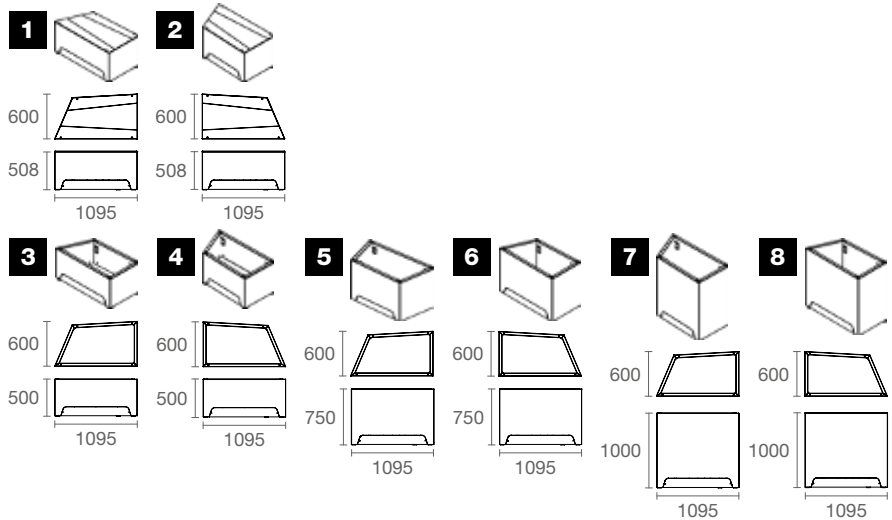

A 7-6-6-1 2187 x 1193 **B** 2-6-2-6-2 5023 x 638 **C** 1-2-6-8-7-6-2-1 4153 x 1745 **D** 5-8-5-8-5-8-2-1-2-1-2-1 5734 x 2387

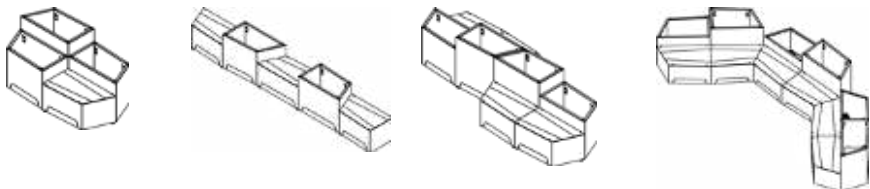

E 2-4-8-7-5-1-2-4-6-5-3-1 3498 x 2655

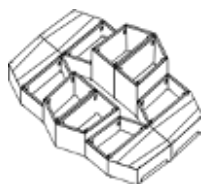



Modules n°1-1-4-1-5-5-1-1-2-1-3, option éclairage LED, Puteaux (92)



Modules n°1-1-4-1-5-5-1-1-2-1-3, option éclairage LED, Puteaux (92)

COMPOSEZ VOS AMÉNAGEMENTS

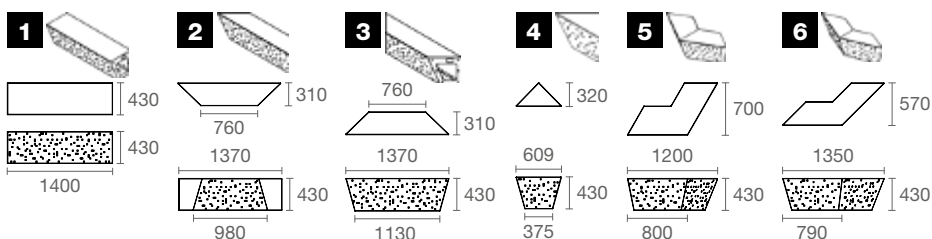

A 1-4-1-4-1-4-1-4
2280 X 2280



B 5-5-1-5-1
2810 X 2810

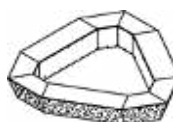

C 3-1-4-1-3-1-4-1
2600 X 3135

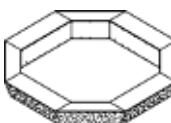

D 6-2-6-1-6-2-6-1
2530 X 3500



E 3-1-3-1-3-1-3-1
3370 X 3370

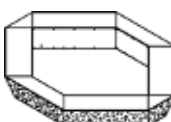

AT jardin urbain
Mosaïque

SURFACE VEGETALISÉE
Min : 5.2 m²
Max : 10 m²

- Matériaux et finitions :**
- Structure aluminium peint
 - Pleine terre
- Option :**
- Éclairage LED

Pour plus d'informations, scannez le QR code et accédez à la fiche technique

Découvrir le bac Mosaïque p. 56



Module n°2 sur mesure avec logo, Paris (75)



Module n°1, Saint Raphaël (83)

jardin urbain Sustineo

JULIEN
COUTUREAU
DESIGN
STUDIO



Matériaux et finitions :

- Structure acier peint
- Assise et dossier (cf. p. 104) : Bois exotique brut, Robinier brut, Mélèze brut

Options :

- Ombrière
- Panneau

Pour plus d'informations,
scannez le QR code
et accédez à la
fiche technique



MODULES - JARDINS URBAINS

1 SANS OPTION

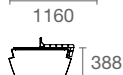
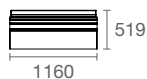

2 OPTION PANNEAU

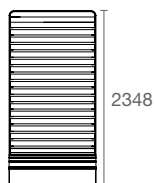

3 OPTION OMBRIÈRE

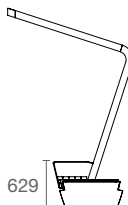
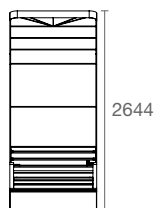
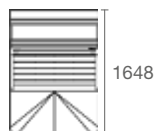





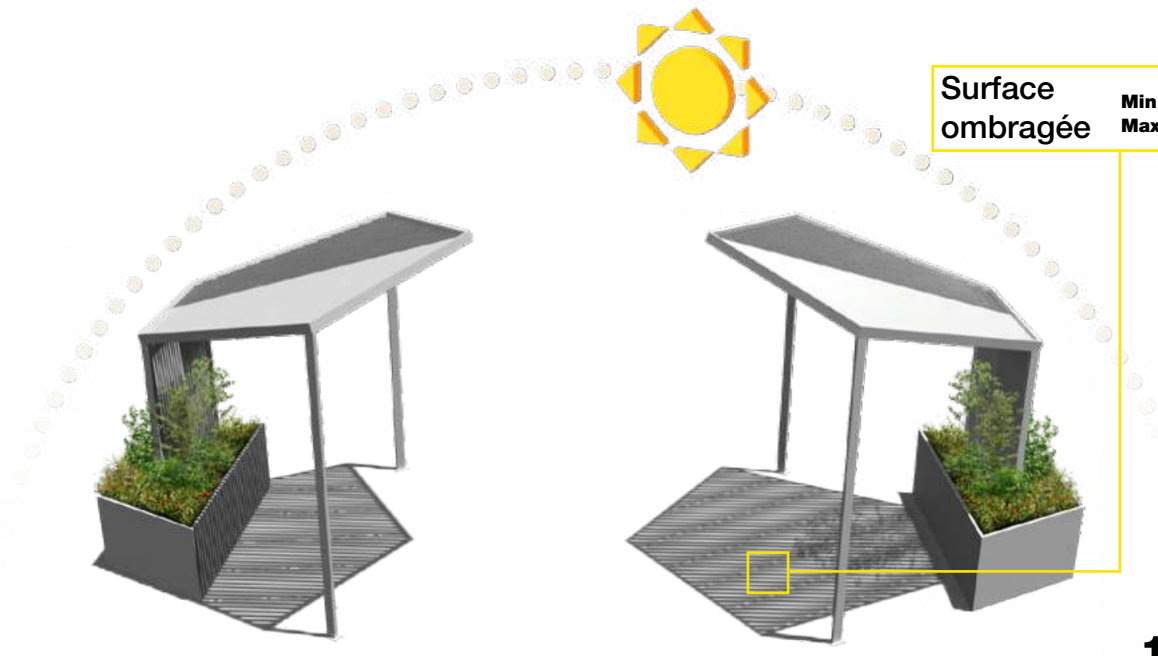

Surface ombragée
 Min : 8 m²
 Max : 32 m²

12h N

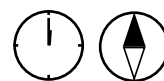

COMPOSEZ VOS AMÉNAGEMENTS



1

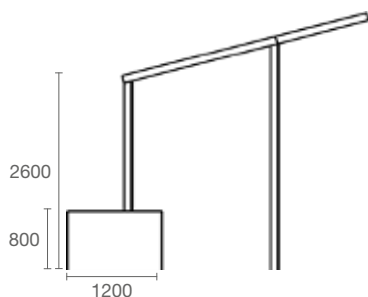
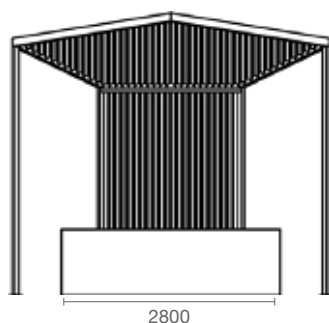
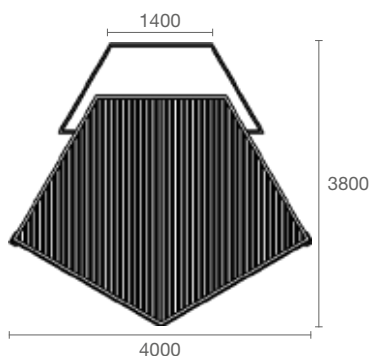

JÉRÔME BOISSIÈRE
 Design studio

A 1-1
 7600 x 4000



B 1-1
 7600 x 4000



C 1-1-1
 7600 x 7600



D 1-1-1
 7600 x 7600



E 1-1-1-1
 7600 x 7600



pergola
Equinoxe



Min : 2.5 m²
 Max : 10 m²



Matériaux et finitions :

- Structure aluminium peint
- Système de récupération d'eau de pluie



Fixation :

- Sur platine ou à sceller

Option :

- Assise : Douglas brut

Pour plus d'informations,
 scannez le QR code
 et accédez à la
 fiche technique



Surface ombragée
Min : 4 m²
Max : 16 m²

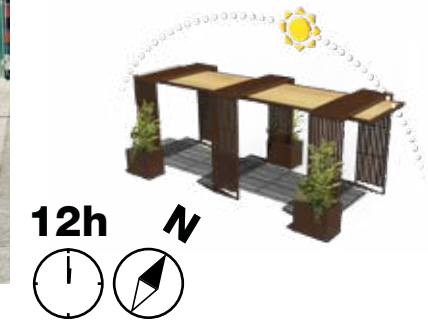

pergola Hélios

JÉRÔME BOISSIÈRE
Design studio



Min : 1 m²
Max : 4.2 m²



Matériaux et finitions :

- Structure aluminium peint
- Panneau bois Douglas brut (sauf n°1)
- Système de récupération d'eau de pluie



Fixation :

- Sur platine ou à sceller

Options :

- Assises et tables

Pour plus d'informations,
scannez le QR code
et accédez à la
fiche technique



MODULES - PERGOLAS

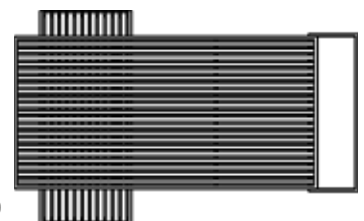
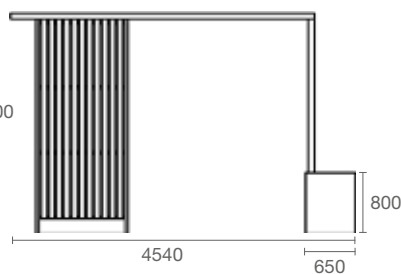
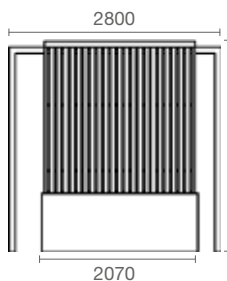
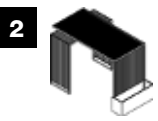
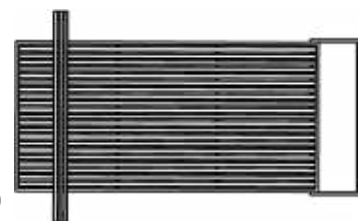
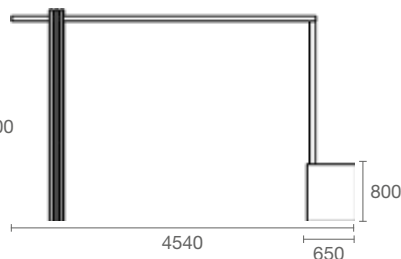
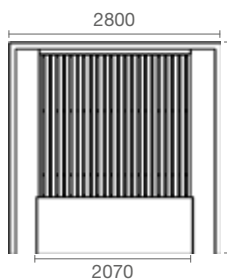

3

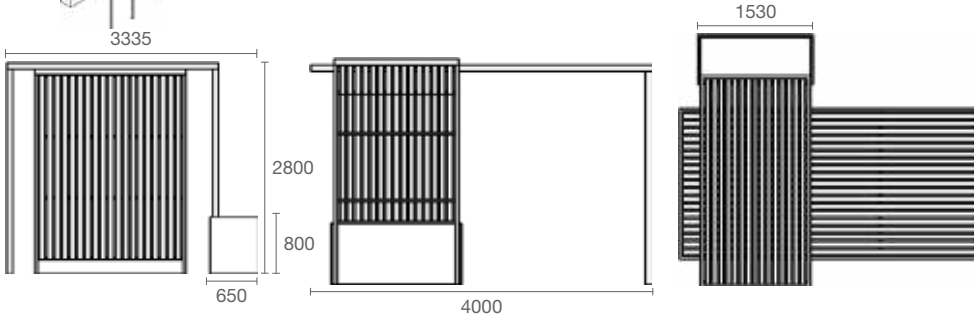

1



4

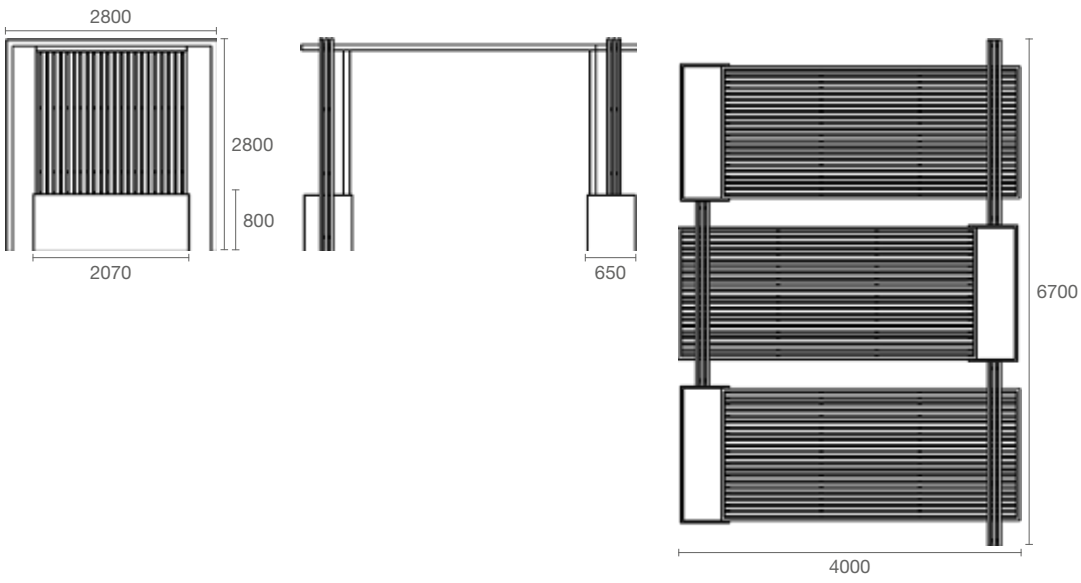

2



5

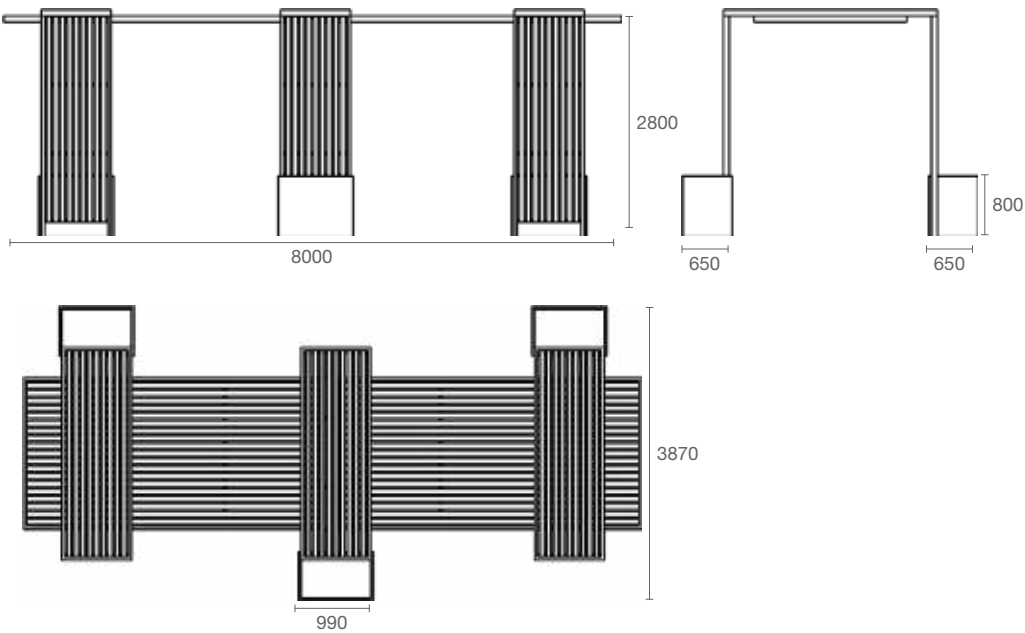

3



4



5



nos bordures, costières et bacs sans fond : des solutions pleines terres

Bordure pliée et bac sans fond, acier corten brut, Jouy-le-Moutier (95)

■ nos bordures droites

- 100 à 300 mm de hauteur
- plaques de 2 ou 3 ML
- assemblage par visserie **tête bombée** et piquets d'ancrage (fournis ; **éclisses soudées**)
- angles intérieurs et extérieurs 45°, 90° et 135°

EXEMPLES D'ANGLES DISPONIBLES

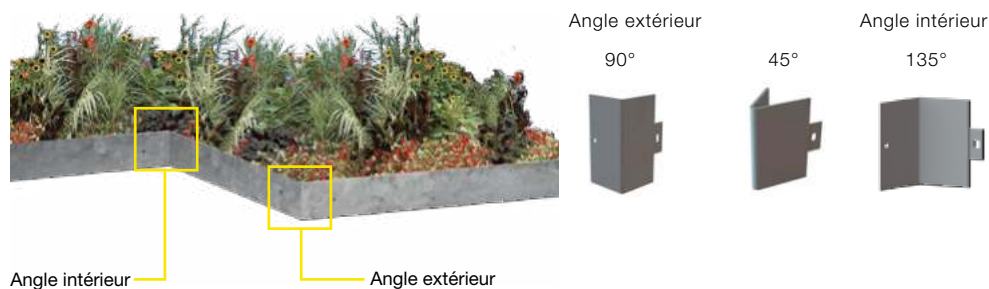

MATIÈRES DISPONIBLES



Acier galvanisé



Acier corten brut (se patine avec le temps pour prendre une couleur rouille)



Aluminium brut



Contactez-nous pour obtenir notre grille tarifaire

nos bacs sans fond panneautés



Scannez le QR code et accédez à l'ensemble de nos dimensions standards

- carrés, rectangles ou ronds
- épaisseur 2 à 3 mm
- assemblage par visserie (fournie)

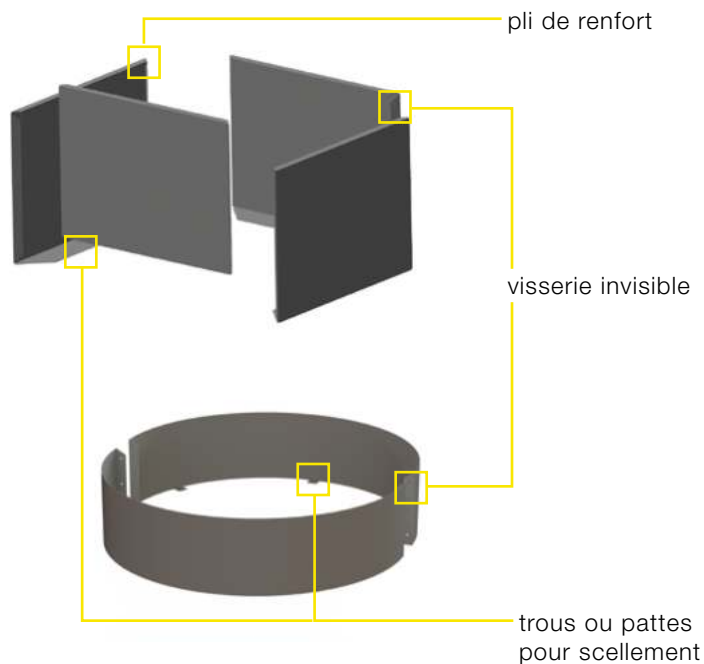

Nous proposons également des bacs avec fond panneautés (en acier peint* et acier corten) et tout soudé (aluminium peint*)



Bac sans fond rond, acier corten activé, Pontoise (95)



nos costières

- 500 ou 1000 mm de hauteur
- assemblage par visserie (fournie)
- angles et arrondis possibles

Options :

- arbre à pluie
- assise (avec ou sans dossier)

EXEMPLE D'ANGLES DISPONIBLES

Angle extérieur 90°

Angle intérieur 90°



MATIÈRES DISPONIBLES CF. P. 104 pour le Bambou traité : la longueur maximum est de 2000mm

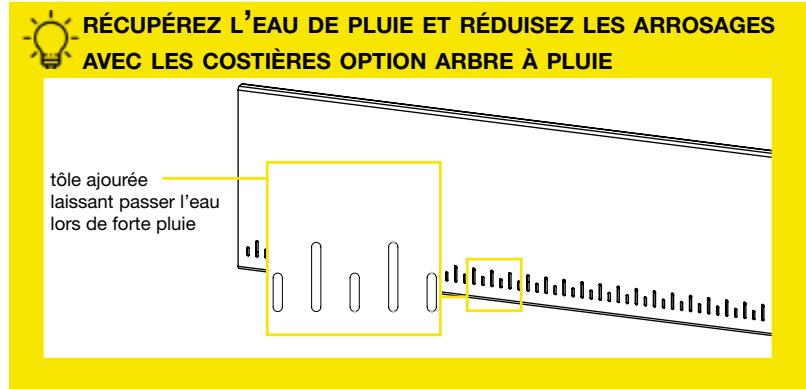
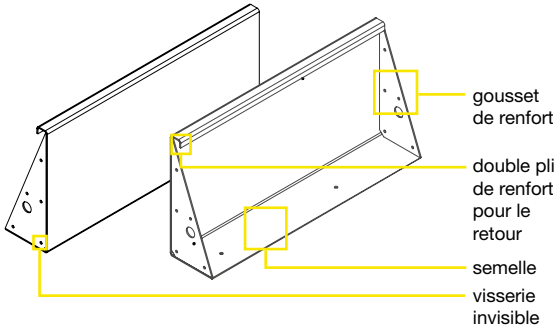

CONFIGUREZ VOTRE COSTIÈRE

POSITIONNEMENT DE L'ASSISE		HAUTEUR DES ASSISES ET POSITIONNEMENT			
		< 450 mm		> 450 mm	
		lames en largeur	lames en longueur	lames en largeur	lames en longueur
Costière droite	CENTRÉE goussets invisibles				
	VERS L'AVANT goussets visibles				
Costière arrondie	CENTRÉE goussets invisibles				
	VERS L'AVANT goussets visibles				
Angle de costière	CENTRÉE goussets invisibles				
	VERS L'AVANT goussets visibles				

OPTION DOSSIER POSSIBLE



Contactez-nous
pour nous parler
de votre projet !



a

Costière arrondie, assise centrée (goussets invisibles) avec lames en largeur, acier corten brut et lames bois exotique brut, Pornichet (44)



Costière droite, assise centrée (goussets invisibles) avec lames en largeur, acier peint et lames bois exotique brut, Pau (64)



Costières arrondie, assise vers l'avant (goussets visibles) avec lames en largeur, acier peint et lames robinier brut, Boudry (CH)



nos bacs à plantes et leur gestion de l'eau

1. nos bacs d'orangerie

■ notre sélection

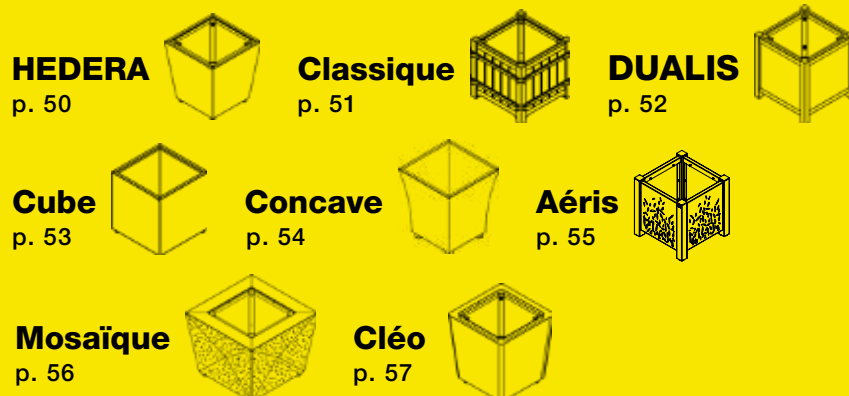

■ nos références complémentaires p. 58



2. nos bacs et pots

■ notre sélection



■ nos références complémentaires p. 66



■ notre sélection

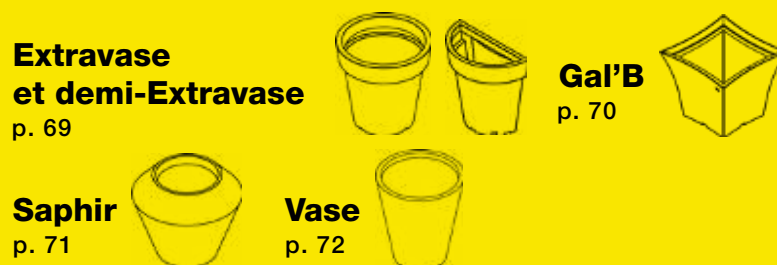

■ nos références complémentaires p. 73





Acier corten stabilisé,
option système transpaletttable intégré, Les Herbiers (85)

bac HEDERA



Min : 0.5 m²
Max : 1.5 m²



Matériaux et finitions :

- Structure acier peint
- Pieds réglables
- Bac de culture noir en plastique recyclé (cf. p. 67)

Options :

- Système transpaletttable intégré (cf. p. 67)
- Système de levage pour bac de culture (cf. p. 67)

Pour plus d'informations,
scannez le QR code
et accédez à la
fiche technique



Découvrir les autres produits de la gamme HEDERA :

- banc p. 80
- banquette p. 80
- assis-débout p. 80
- poubelle p. 88
- support vélo p. 93
- barrière p. 97
- potelet p. 97



1



2

3

4

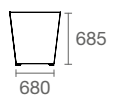

680

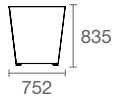

752

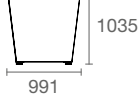

991



1237



5



6



991

609

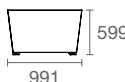

991

599



842

500



Saint-Barthélémy d'Anjou (49)



a



Bac Classique spécifique, acier peint et panneaux bois avec application peinture, option tête de poteau boule décorative, Les Sables d'Olonne (85)

Option tête de poteau ogive

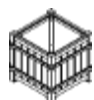

1

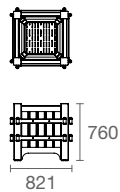

2

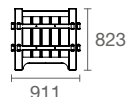

3

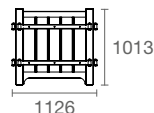

4

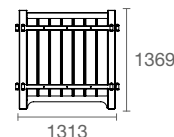

5

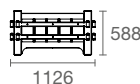

6

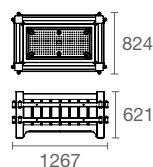

bac Classique



Min : 0.7 m²
Max : 1.9 m²



Matériaux et finitions :

- Structure acier peint
- Panneaux en aluminium peint
- Pieds réglables
- Bac de culture noir en plastique recyclé (cf. p. 67)

Options :

- Tête de poteau boule forgée (A), boule décorative (B) ou ogive (C)
- Système de levage pour bac de culture (cf. p. 67)



Pour plus d'informations, scannez le QR code et accédez à la fiche technique

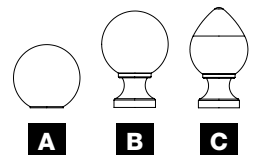



Panneaux acier émaillé plié, option tête de poteau boule décorative, Lyon (69)



Panneaux acier tôle lisse, option tête de poteau boule décorative, Saumur (49)



Panneaux bois stratifié lisse, option tête de poteau boule décorative, Luneville (54)



Panneaux acier peint rainuré, Douai (59)



Panneaux bois exotique lasuré Chêne foncé, La Tranche-sur-Mer (85)



Panneaux acier émaillé lisse PASTEL, Bréhal (50)



Panneaux bois stratifié rainuré, Roscoff (29)

bac DUALIS



Min : 0.5 m²
Max : 1.6 m²



Matériaux et finitions :

- Structure acier peint
- Panneaux :
 - _ Bois exotique (3 lasures au choix)
 - _ Bois stratifié lisse ou rainuré (4 coloris au choix)
 - _ Acier peint tôle lisse ou pliée
 - _ Acier émaillé lisse (version PASTEL possible) ou pliée
- Pieds réglables
- Bac de culture noir en plastique recyclé (cf. p. 67)

Options :

- Tête de poteau boule forgée (A), boule décorative (B) ou ogive (C)
- Système de levage pour bac de culture (cf. p. 67)

Pour plus d'informations, scannez le QR code et accédez à la fiche technique



Découvrir les autres produits de la gamme DUALIS :

- poubelle p. 86
- support vélo p. 93
- barrière p. 98
- potelet p. 98

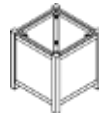
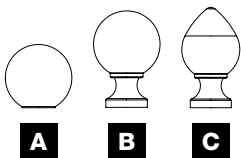

1

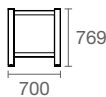

5

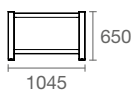

2

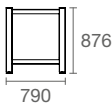

6

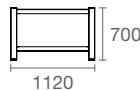

3

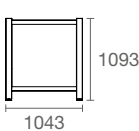

4

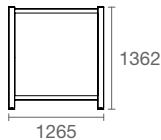

6



6



Option système transpaletttable intégré, Alençon (61)



Ailly-sur-Noye (80)



1

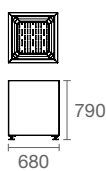

2

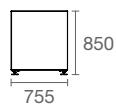

3

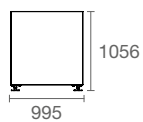

4

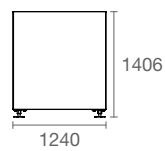

5

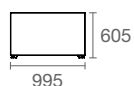

6

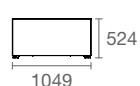

bac Cube



Min : 0.5 m²
Max : 1.5 m²



Matériaux et finitions :

- Structure acier peint
- Pieds réglables
- Bac de culture noir en plastique recyclé (cf. p. 67)

Options :

- Système transpaletttable intégré (cf. p. 67)
- Système de levage pour bac de culture (cf. p. 67)



Pour plus d'informations, scannez le QR code et accédez à la fiche technique



Pollestres (66)



Option système transpaletttable intégré, Brioude (63)

bac Concave



Min : 0.4 m²
Max : 1.6 m²



Matériaux et finitions :

- Structure acier peint
- Pieds réglables
- Bac de culture en plastique recyclé noir (cf p. 67)

Options :

- Système transpaletttable intégré (cf. p. 67)
- Système de levage pour bac de culture (cf. p. 67)



Pour plus d'informations,
scannez le QR code
et accédez à la fiche
technique



1

2

3

4

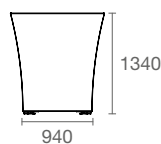
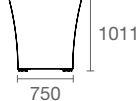
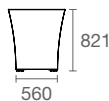



Bac Aérés spécifique poteaux ronds, Recquignies (59)



Option contre tôle de contraste, Vihiers (49)

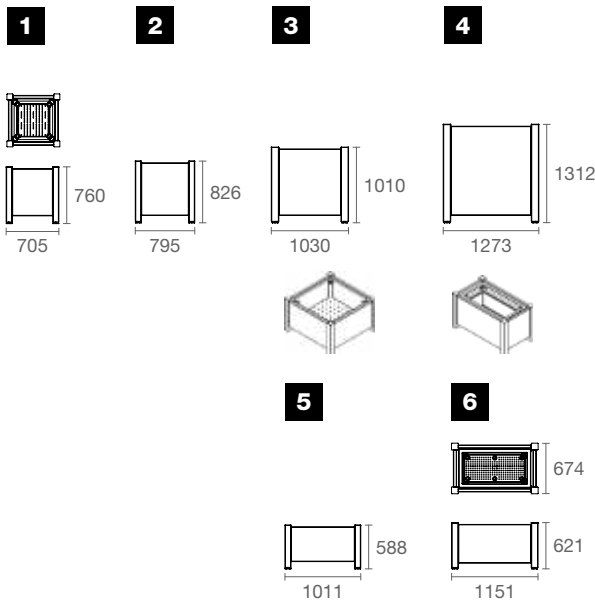
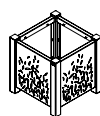

bac Aérés



Min : 0.5 m²
Max : 1.6 m²



Matériaux et finitions :

- Structure acier peint
- Panneaux acier peint, tôle lisse avec découpe « feuillage »
- Pieds réglables
- Bac de culture noir en plastique recyclé (cf. p. 67)

Options :

- Contre tôle de contraste
- Système de levage pour bac de culture (cf. p. 67)



Pour plus d'informations, scannez le QR code et accédez à la fiche technique



Puteaux (92)

bac Mosaïque



Min : 0.8 m²
Max : 3 m²



- **Matériaux et finitions :**
 - Structure aluminium peint
 - Pieds réglables
 - Bac de culture noir en plastique recyclé (cf. p. 67)
- **Options :**
 - Éclairage LED
 - Système de levage pour bac de culture (cf. p. 67)

Pour plus d'informations, scannez le QR code et accédez à la fiche technique



Découvrir les autres produits de la gamme Mosaïque :

- jardin urbain

p. 37



1

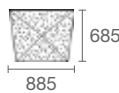

2

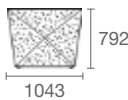

3

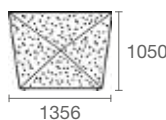

4

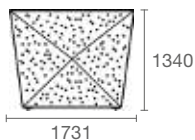



Cléo n°3, option système transpaletttable intégré, découpe personnalisée avec contre tôle de contraste, Morestel (38)



1

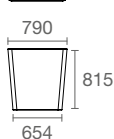

2

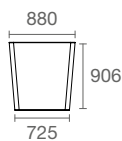

3

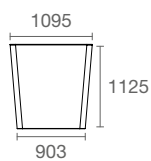

4

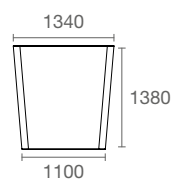

bac Cléo



Min : 0.6 m²
Max : 1.8 m²



■ Matériaux et finitions :

- Structure acier peint
- Pieds réglables
- Bac de culture noir en plastique recyclé (cf. p. 67)

■ Options :

- Système transpaletttable intégré (cf. p. 67)
- Système de levage pour bac de culture (cf. p. 67)



Pour plus d'informations,
scannez le QR code
et accédez à la
fiche technique



bac Asyma



Matériaux et finitions :

- Structure Acier peint
- Panneaux (cf. p. 104) : Bois stratifié lisse ou rainuré (4 coloris au choix)
- Pieds réglables
- Bac de culture noir en plastique recyclé (cf. p. 67)

Option :

- Système de levage pour bac de culture (cf. p. 67)



Pour plus d'informations, scannez le QR code et accédez à la fiche technique



bac SYNERGIE



Matériaux et finitions :

- Structure acier peint
- Pieds réglables
- Bac de culture noir en plastique recyclé (cf. p. 67)

Options : (cf. p. 67)

- Système transpaletttable intégré
- Système de levage pour bac de culture



Pour plus d'informations, scannez le QR code et accédez à la fiche technique



bac Kesa



Matériaux et finitions :

- Structure Acier peint
- Panneaux (cf. p. 104) : Bois stratifié lisse ou rainuré, tôle acier peint
- Pieds réglables
- Bac de culture noir en plastique recyclé (cf. p. 67)

Option :

- Système de levage pour bac de culture (cf. p. 67)



Pour plus d'informations, scannez le QR code et accédez à la fiche technique



bac ORIGAMI

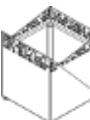

Matériaux et finitions :

- Structure Aluminium peint
- Pieds réglables
- Bac de culture noir en plastique recyclé (cf. p. 67)

Options : (cf. p. 67)

- Système transpaletttable
- Système de levage pour bac de culture



Pour plus d'informations, scannez le QR code et accédez à la fiche technique



bac Pyrou



Matériaux et finitions :

- Structure Acier peint
- Pieds réglables
- Bac de culture noir en plastique recyclé (cf. p. 67)

Options : (cf. p. 67)

- Système transpaletttable
- Système de levage pour bac de culture



Pour plus d'informations, scannez le QR code et accédez à la fiche technique





nos bacs et pots





Bac Extrabac spécifique découpe personnalisée, Genève (CH)

bac Extrabac



Min : 0.4 m²
Max : 1.8 m²



Matériaux et finitions :

- Structure acier peint
- Pieds réglables
- Bac de culture en plastique recyclé Extravase noir (cf p. 67)

Options :

- Manutention par transpalette (n°1 et 2) ; Système transpaletttable intégré (n°3, 4 et 5)
- Système de levage pour bac de culture (cf p. 67)

Pour plus d'informations,
scannez le QR code
et accédez à la
fiche technique



1



Ø700
610
Ø440

2

Ø900
810
Ø560

3

Ø1100
1010
Ø700

4

Ø1300
1210
Ø800

5

Ø1500
1410
Ø940



Bressuire (79)



Dole (39)



Joué-les-Tours (37)



1

2

3

4

5

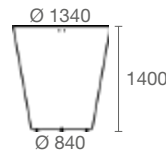
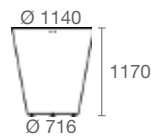
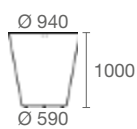
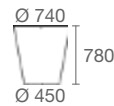
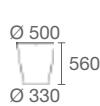

bac Perga



Min : 0.2 m²
Max : 1.4 m²



Matériaux et finitions :

- Structure acier peint
- Pieds réglables
- Bac de culture en plastique recyclé Vase noir sauf n°1 (cf p. 67)

Options :

- Manutention par transpalette (n°1, 2 et 3) ; Système transpalette intégré (n°4 et 5)
- Système de levage pour bac de culture (cf p. 67)



Pour plus d'informations, scannez le QR code et accédez à la fiche technique



bac PASTEL



Min : 0.3 m²
Max : 1.5 m²



Matériaux et finitions :

- Structure acier peint (cf. coloris p. 104)
- Pieds réglables
- Pot Extravase (cf. p. 69)

Options :

- Système transpaletttable intégré (cf. p. 67)
- Système de levage pour bac de culture (cf. p. 67)

Pour plus d'informations, scannez le QR code et accédez à la fiche technique



Découvrir les autres produits de la gamme PASTEL :

- | | |
|----------------|-------|
| - banc | p. 77 |
| - banquette | p. 77 |
| - chaise | p. 77 |
| - table | p. 77 |
| - poubelle | p. 87 |
| - support vélo | p. 92 |
| - barrière | p. 98 |
| - potelet | p. 98 |



1



2

3

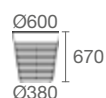

4

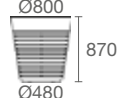

5

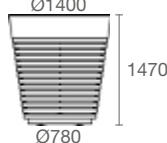
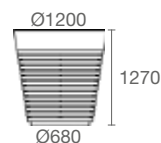
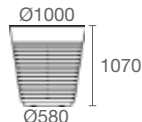



Lancy (CH)



Option système transpalettable intégré, Pornichet (44)



1

2

3

4



bac Patine



Min : 0,4 m²
Max : 1,5 m²

Matériaux et finitions :

- Structure acier peint
- Pieds réglables

Options :

- Système transpalettable intégré (cf. p. 67)
- Réserve d'eau



Pour plus d'informations,
scannez le QR code
et accédez à la
fiche technique



Aurons (13)

bac SQUARE



Min : 0.9 m²
Max : 1.5 m²

Matériaux et finitions :

- Structure acier peint

Options :

- Système de levage
- Réserve d'eau

Pour plus d'informations,
scannez le QR code
et accédez à la
fiche technique



Découvrir les autres produits de la gamme SQUARE :

- jardin urbain p. 34
- banc p. 76
- banquette p. 76
- assise p. 76
- poubelle p. 88
- support vélo p. 93
- barrière p. 101
- potelet p. 101

1/2 BOULE



1

2

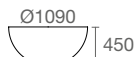

BOULE



3

4

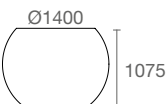

BOULE BISEAUTÉE



5

6

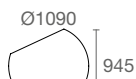



Corten activé et stabilisé, option système transpalettable intégré



Option assise, Saint Genis Pouilly (01)



1



Ø 700
Ø 1100 | 470

2

Ø 800
Ø 1300 | 670

3

Ø 940
Ø 1500 | 870



4

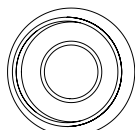

Ø 800
Ø 1700 | 670

5

Ø 940
Ø 1900 | 870

6

Ø 1200
Ø 2350 | 1000

bac Contrario



Min : 0.4 m²
Max : 2.8 m²



■ Matériaux et finitions :

- Structure acier peint
- Pieds réglables

■ Options :

- Système transpaletttable intégré (uniquement n°1, 2 et 3) ou passage de fourches (uniquement n°4, 5 et 6)
- Assise (uniquement n°2, 3, 5 et 6)



Pour plus d'informations, scannez le QR code et accédez à la fiche technique



SURFACE
VEGETALISEE

0.3 m² à 1.5 m²

bac A-LINÉA



■ Matériaux et finitions :

- Structure acier peint
- Pieds réglables
- Pot Extravase (cf. p. 69)

■ Options : (cf. p. 67)

- Manutention par transpalette
- Système de levage pour bac de culture



Pour plus d'informations,
scannez le QR code
et accédez à la
fiche technique



SURFACE
VEGETALISEE

0.5 m² à 1.6 m²

bac Atempo



■ Matériaux et finitions :

- Structure acier peint
- Pieds réglables
- Bac de culture en plastique recyclé (cf. ci-contre)

■ Options : (cf. p. 67)

- Manutention par transpalette
- Système de levage pour bac de culture



Pour plus d'informations,
scannez le QR code
et accédez à la
fiche technique



SURFACE
VEGETALISEE

0.5 m² à 0.6 m²

bac C-NATURA



■ Matériaux et finitions :

- Structure acier peint
- Pieds réglables

■ Options :

- Sans fond
- Manutention par transpalette (cf. p. 67)



Pour plus d'informations,
scannez le QR code
et accédez à la
fiche technique



SURFACE
VEGETALISEE

0.7 m² à 1.4 m²

S^t Yrieix (16)

bac Eole



■ Matériaux et finitions :

- Structure acier peint
- Pieds réglables
- Bac de culture en plastique recyclé (cf. ci-contre)

■ Options : (cf. p. 67)

- Manutention par transpalette
- Système de levage pour bac de culture



Pour plus d'informations,
scannez le QR code
et accédez à la
fiche technique



SURFACE
VEGETALISEE

0.2 m² à 1.4 m²

bac Octogone



■ Matériaux et finitions :

- Structure acier peint
- Pieds réglables
- Bac de culture en plastique recyclé Vase sauf n°1 (cf. ci-contre)

■ Options : (cf. p. 67)

- Manutention par transpalette
- Système de levage pour bac de culture



Pour plus d'informations,
scannez le QR code
et accédez à la
fiche technique

Options des bacs

■ Bac de culture standard
plastique recyclé noir



■ Bac de culture Vase
plastique recyclé noir



■ Bac de culture Extravase
plastique recyclé noir



SYSTÈME DE LEVAGE



- Anneaux de levage

1 2 3 5



- Pattes de levage

1 2 3



- Pattes de levage

2 3 4



- Structure d'élingage
avec anneaux de levage

4



- Structure d'élingage
avec anneaux de levage

4



- Structure de
renfort avec pattes
de levage

5 6

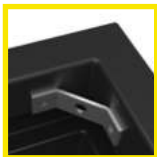

- Pattes de levage

6

■ Faciliter la manutention



- Manutention par
transpalette :
ajout de cache-pieds
(amovibles)



- Système transpalette
intégré



- Passage de fourches

Options pour les pots



Bac de culture



Manutention par transpalette



Anneaux/pattes de levage



Collier de levage pour chariot élévateur



Platine anti-basculement



EXTRAVASE



DEMI EXTRAVASE



GAL'B



SAPHIR



VASE



AMPHOR



PILA

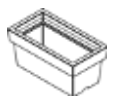

RECTILIGNE



Mobilier intégrant
des matières
recyclées



Champagné (72)



Aimargues (30)

EXTRAVASE

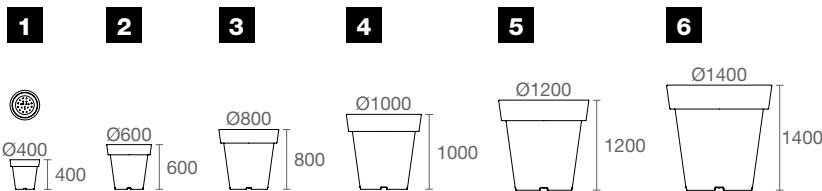

DEMI-EXTRAVASE

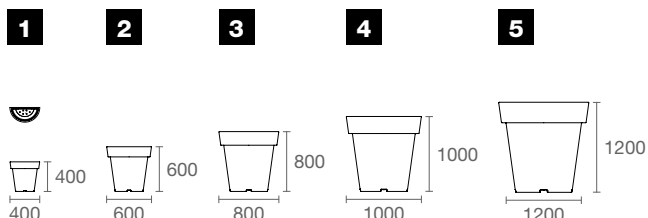

pots Extravase et demi-Extravase



Min : 0.1 m²
Max : 1.5 m²



Matériaux et finitions :

- Polyéthylène recyclable 16 coloris au choix (cf. p. 104)

Options :

- Platine anti-basculement (cf. ci-contre)
- Collier de levage (cf. ci-contre)



Pour plus d'informations, scannez le QR code et accédez à la fiche technique



Lillers (62)



Dole (39)



pot Gal'B



Min : 0.9 m²
Max : 1.3 m²



- **Matériaux et finitions :**
 - Polyéthylène recyclable 16 coloris au choix (cf. p. 104)
- **Options :** (cf. p. 67)
 - Manutention par transpalette
 - Platine anti-basculement
 - Bac de culture en plastique recyclé



Pour plus d'informations, scannez le QR code et accédez à la fiche technique



1

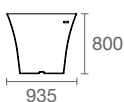

2

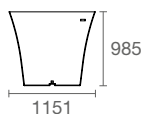



a

Kirchberg (LU)



Saint-Gildas-de-Rhuys (56)



1

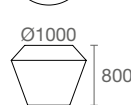

2

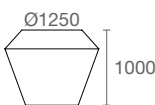

3

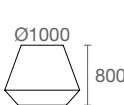

4

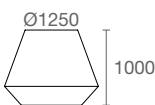

pot Saphir



Min : 0.2 m²
Max : 0.4 m²



- **Matériaux et finitions :**
 - Polyéthylène recyclable 16 coloris au choix (cf. p. 104)
- **Options :** (cf. p. 67)
 - Platine anti-basculement
 - Anneaux de levage



Pour plus d'informations, scannez le QR code et accédez à la fiche technique



Monnaie (37)



Monnaie (37)



Fontanil-Cornillon (38)

pot Vase



Min : 0.3 m²
Max : 1.2 m²



Matériaux et finitions :

- Polyéthylène recyclable 16 coloris au choix (cf. p. 104)

Options : (cf. p. 67)

- Platine anti-basculement
- Collier de levage



Pour plus d'informations,
scannez le QR code
et accédez à la
fiche technique



1



2



3

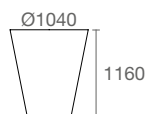

4

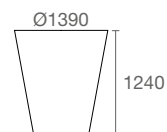



pot Amphor



Matériaux et finitions :

- Polyéthylène recyclable 16 coloris au choix (cf. p. 104)

Options : (cf. p. 67)

- Platine anti-basculement
- Bac de culture noir en plastique recyclé



Pour plus d'informations, scannez le QR code et accédez à la fiche technique



pot Pila



Matériaux et finitions :

- Polyéthylène recyclable 16 coloris au choix (cf. p. 104)

Option : (cf. p. 67)

- Platine anti-basculement



Pour plus d'informations, scannez le QR code et accédez à la fiche technique



pot Quadri



Matériaux et finitions :

- Polyéthylène recyclable 16 coloris au choix (cf. p. 104)



Pour plus d'informations, scannez le QR code et accédez à la fiche technique



Vernaison (69)



pot Rectiligne

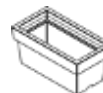

Matériaux et finitions :

- Polyéthylène recyclable 16 coloris au choix (cf. p. 104)

Options : (cf. p. 67)

- Platine anti-basculement
- Pattes de levage



Pour plus d'informations, scannez le QR code et accédez à la fiche technique

nos
**assises
et tables**
pour
profiter
de l'ombre

SQUARE

p. 76

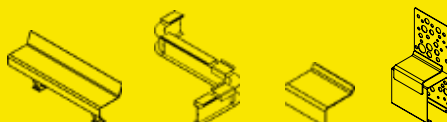
**PASTEL**

p. 77

**SYNERGIE**

p. 78

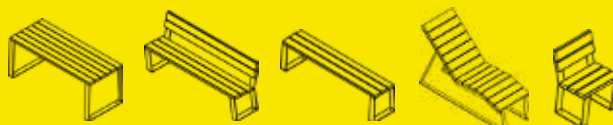
**C-NATURA**

p. 80

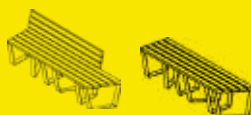
**HEDERA**

p. 80

**A-LINÉA**

p. 81

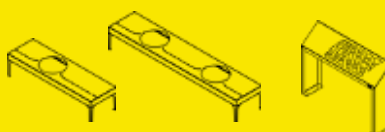
**ORIGAMI**

p. 82





La Chapelle-Heulin (44)

banc

■ Matériaux et finitions :

- Structure acier peint



Pour plus d'informations, scannez le QR code et accédez à la fiche technique



banquette

■ Matériaux et finitions :

- Structure acier peint



Pour plus d'informations, scannez le QR code et accédez à la fiche technique



Rochefort (17)

assise

■ Matériaux et finitions :

- Structure acier peint

■ Option :

- Avec ou sans dossier



Pour plus d'informations, scannez le QR code et accédez à la fiche technique

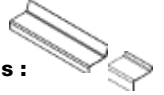

gamme SQUARE



chaise

■ Matériaux et finitions :

- Structure acier peint



Pour plus d'informations, scannez le QR code et accédez à la fiche technique

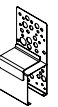

Découvrir les autres produits de la gamme SQUARE :

- jardin urbain p. 34
- bac p. 64
- poubelle p. 88
- support vélo p. 93
- barrière p. 101
- potelet p. 101

gamme PASTEL



Rochefort (17)



S'-Georges-de-Didonne (17)

banc

■ Matériaux et finitions :

- Structure acier peint



Pour plus d'informations, scannez le QR code et accédez à la fiche technique



Parigné l'Évêque (17)

banquette

■ Matériaux et finitions :

- Structure acier peint



Pour plus d'informations, scannez le QR code et accédez à la fiche technique

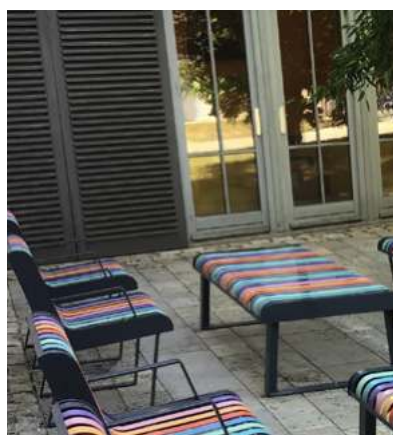

Châteauneuf-sur-Sarthe (49)

banquette circulaire

■ Matériaux et finitions :

- Structure acier peint

■ Option :

- Pot de fleurs Amphor (cf. p. 73)



Pour plus d'informations, scannez le QR code et accédez à la fiche technique

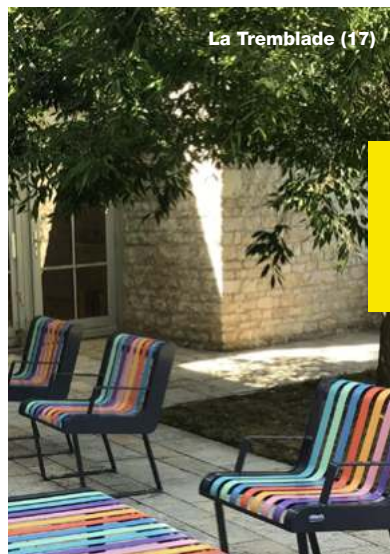

La Tremblade (17)

chaise

■ Matériaux et finitions :

- Structure acier peint



Pour plus d'informations, scannez le QR code et accédez à la fiche technique



Vivonne (86)

tables

■ Matériaux et finitions :

- Structure acier peint



Pour plus d'informations, scannez le QR code et accédez à la fiche technique



Découvrir les autres produits de la gamme PASTEL : (coloris cf. p. 104)

- bac p. 62
- poubelle p. 87
- support vélo p. 92
- barrière p. 98
- potelet p. 98



Mornant (69)

banc

■ Matériaux et finitions :

- Structure acier peint
- Assise et dossier (cf. p. 104) : Bambou traité, Bois exotique brut, Robinier brut, Mélèze brut, Plastique recyclé

■ Option :

- Accoudoirs



Pour plus d'informations, scannez le QR code et accédez à la fiche technique



Belval (LU)

gamme SYNERGIE

Découvrir les autres produits de la gamme SYNERGIE :

- bac p. 58
- poubelle p. 85
- support vélo p. 93
- barrière p. 96
- potelet p. 96

banquette

■ Matériaux et finitions :

- Structure acier peint
- Assise (cf. p. 104) : Bambou traité, Bois exotique brut, Robinier brut, Mélèze brut, Plastique recyclé



Pour plus d'informations, scannez le QR code et accédez à la fiche technique

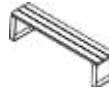

Wallonie (BE)



Teloché (72)

table

■ Matériaux et finitions :

- Structure acier peint
- Plateau (cf. p. 104) : Bambou traité, Bois exotique brut, Robinier brut, Mélèze brut, Plastique recyclé



Pour plus d'informations, scannez le QR code et accédez à la fiche technique



chaise

■ Matériaux et finitions :

- Structure acier peint
- Assise et dossier (cf. p. 104) : Bambou traité, Bois exotique brut, Robinier brut, Mélèze brut, Plastique recyclé

■ Option :

- Accoudoirs



Pour plus d'informations, scannez le QR code et accédez à la fiche technique



bain de soleil

■ Matériaux et finitions :

- Structure acier peint
- Assise (cf. p. 104) : Bambou traité, Bois exotique brut, Robinier brut, Mélèze brut, Plastique recyclé



Pour plus d'informations, scannez le QR code et accédez à la fiche technique



composez vos assises

Droite, courbée, demi-circulaire, arrondie : créez votre aménagement. Puis, choisissez la matière de votre assise (cf. p. 104) : Bambou traité, Bois exotique brut, Robinier brut, Mélèze brut.

1 Module droit, avec dossier

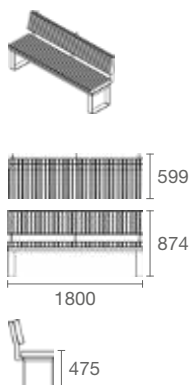

2 Module droit, sans dossier

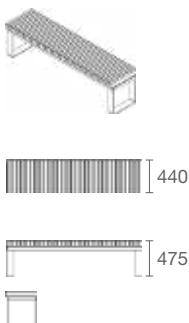

3 Module courbé

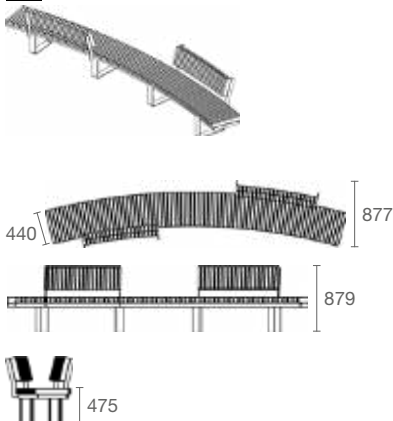

4 Module arrondie

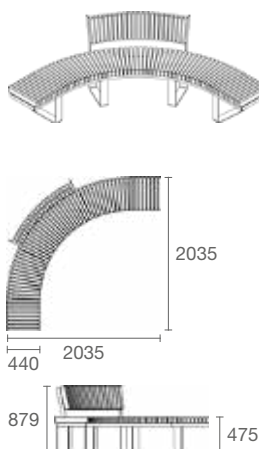

5 Module demi-circulaire

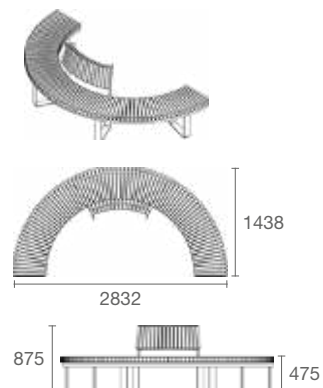

A 5-5
5224 x 2877 x h875

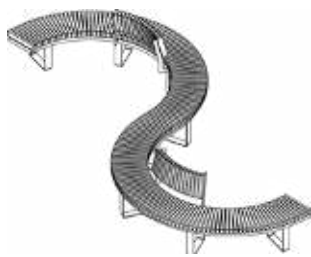

B 1-4-1
3994 x 3994 x h874

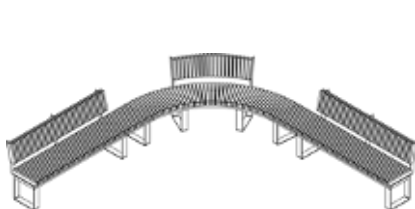

C 5-1-5-1
4677 x 2832 x h875

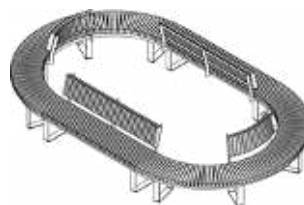

D 3-3
7923 x 1246 x h879

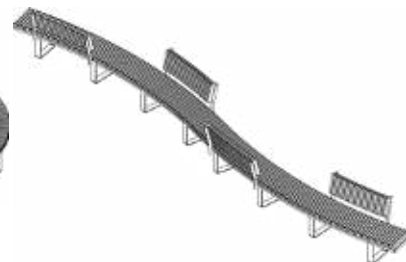

assises
MODULABLES

gamme

C-NATURA

Découvrir les autres produits de la gamme C-NATURA :

- jardin urbain p. 32
- bac p. 66
- poubelle p. 88
- support vélo p. 93
- barrière p. 99
- potelet p. 99



Variante avec finition droite, Mont-sous-Vaudrey (39)



Corten sablé, activé et stabilisé naturellement

banc

■ Matériaux et finitions :

- Structure acier peint
- Assise et dossier (cf. p. 104) : Bambou traité, Bois exotique brut, Robinier brut, Mélèze brut

■ Option :

- Accoudoirs



Pour plus d'informations, scannez le QR code et accédez à la fiche technique



Corten stabilisé, Villeneuve-sur-Yonne (89)

banquette

■ Matériaux et finitions :

- Structure acier peint
- Assise (cf. p. 104) : Bambou traité, Bois exotique brut, Robinier brut, Mélèze brut



Pour plus d'informations, scannez le QR code et accédez à la fiche technique



Moissy Cramayel (77)

gamme

HEDERA

Découvrir les autres produits de la gamme HEDERA :

- bac p. 50
- poubelle p. 88
- support vélo p. 93
- barrière p. 97
- potelet p. 97



Dammartin-en-Goële (77)

banc

■ Matériaux et finitions :

- Structure acier peint
- Assise bois stratifié et rainuré ép. 8 mm coloris au choix (cf. p. 104) : Afro naturel, Afro Sahara, Cerise anglaise, Poire soleil



Pour plus d'informations, scannez le QR code et accédez à la fiche technique



assis-debout

■ Matériaux et finitions :

- Structure acier peint
- Assise bois stratifié et rainuré ép. 8 mm coloris au choix (cf. p. 104) : Afro naturel, Afro Sahara, Cerise anglaise, Poire soleil



Pour plus d'informations, scannez le QR code et accédez à la fiche technique

banquette

■ Matériaux et finitions :

- Structure acier peint
- Assise bois stratifié et rainuré ép. 8 mm coloris au choix (cf. p. 104) : Afro naturel, Afro Sahara, Cerise anglaise, Poire soleil



Pour plus d'informations, scannez le QR code et accédez à la fiche technique



banquette simple



■ Matériaux et finitions :

- Structure acier peint

■ Option :

- Pot Extravase (cf. p. 69)



Pour plus d'informations, scannez le QR code et accédez à la fiche technique



banquette double

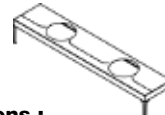

■ Matériaux et finitions :

- Structure acier peint

■ Option :

- Pot Extravase (cf. p. 69)



Pour plus d'informations, scannez le QR code et accédez à la fiche technique



assis-debout



■ Matériaux et finitions :

- Structure acier peint



Pour plus d'informations, scannez le QR code et accédez à la fiche technique



Découvrir les autres produits de la gamme A-LINÉA :

- jardin urbain p. 30
- bac p. 66
- poubelle p. 87
- support vélo p. 91
- barrière p. 100
- potelet p. 100

Aoste (38)

Dole (39)

gamme

ORIGAMI

Découvrir les autres produits
de la gamme ORIGAMI :

- bac p. 58
- poubelle p. 88
- support vélo p. 93
- barrière p. 100
- potelet p. 100



S'-Priest-en-Jarez (42)



banc

■ **Matériaux et finitions :**

- Structure acier peint
- Assise et dossier (cf. p. 104) :
Bambou traité, Bois exotique brut,
Robinier brut, Mélèze brut

■ **Option :**

- Accoudoirs



Pour plus d'informations,
scannez le QR code
et accédez à la
fiche technique

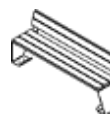

banquette

■ **Matériaux et finitions :**

- Structure acier peint
- Assise (cf. p. 104) : Bambou traité,
Bois exotique brut, Robinier brut,
Mélèze brut



Pour plus d'informations,
scannez le QR code
et accédez à la
fiche technique



nos
poubelles et
composteur
pour le tri
sélectif



■ notre sélection

SYNERGIE

p. 85



DUALIS

p. 86



A-LINÉA

p. 87



PASTEL

p. 87



■ nos références complémentaires

p. 88

C-NATURA



HEDERA



ORIGAMI



SQUARE



composteur Idylle

p. 89



Cendrier avec nettoyage manuel facilité développé en partenariat avec le service propreté d'Angers Loire Métropole.



Cendrier adaptable à tous types de poubelles (exemple ci-dessus)



Notre-Dame-de-Monts (85)



poubelle SYNERGIE

Matériaux et finitions :

- Structure acier peint
- Porte sac

Fixation :

- À spitter au sol

Options :

- Cendrier 20 cl, nettoyage manuel facilité
- Protège pluie



Pour plus d'informations, scannez le QR code et accédez à la fiche technique

Découvrir les autres produits de la gamme SYNERGIE :

- | | |
|------------------|-------|
| - bac | p. 58 |
| - banc | p. 78 |
| - banquette | p. 78 |
| - chaise | p. 78 |
| - table | p. 78 |
| - bain de soleil | p. 78 |
| - support vélo | p. 93 |
| - barrière | p. 96 |
| - potelet | p. 96 |



Castelnau-de-Médoc (33)



Les Grèves (22)



Bi-couleur sur platine réhaussée, Bréhal (50)

poubelle de tri DUALIS

Matériaux et finitions :

- Structure acier peint
- Porte sac

Fixation :

- À spitter ou sur platine réhaussée

Option :

- Cendrier 40 cl. nettoyage manuel facilité



Pour plus d'informations,
scannez le QR code
et accédez à la
fiche technique

Découvrir les autres produits de la gamme DUALIS :

- bac
- support vélo
- barrière
- potelet

p. 52
p. 93
p. 98
p. 98

1

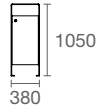
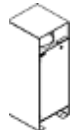

2

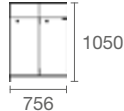

3

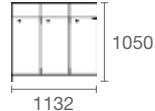



Teloché (72)

poubelle A-LINÉA



Ø510
800
Ø300

Matériaux et finitions :

- Structure acier peint
- Porte sac

Fixation :

- À spitter au sol

Options :

- Cendrier 40 cl.
- nettoyage manuel facilité
- Protège pluie



Pour plus d'informations,
scannez le QR code
et accédez à la
fiche technique

Découvrir les autres produits de la gamme A-LINÉA :

- jardin urbain p. 30
- bac p. 66
- banc p. 81
- banquette p. 81
- assis-debout p. 81
- support vélo p. 91
- barrière p. 100
- potelet p. 100



Cendrier
avec nettoyage manuel facilité
développé en partenariat
avec le service propreté
d'Angers Loire Métropole

Cendrier adaptable
à tous types de poubelles
(exemple ci-dessus)

poubelle PASTEL

Matériaux et finitions :

- Structure acier peint
- Bac intérieur pour le grand format

Fixation :

- À spitter au sol

Options :

- Cendrier 20 cl.
- nettoyage manuel facilité
- Protège pluie



Pour plus d'informations,
scannez le QR code
et accédez à la
fiche technique



Ø640
913
Ø400
1
Ø610
749
Ø400
2



Coloris spécifique, Flers (61)

Découvrir les autres produits de la gamme PASTEL (coloris cf. p. 104) :

- bac p. 62
- banc p. 77
- banquette p. 77
- banquette circulaire p. 77
- chaise p. 77
- table p. 77
- support vélo p. 92
- barrière p. 98
- potelet p. 98





Claix (38)

poubelle C-NATURA

VIGIPIRATE

Matériaux et finitions :

- Structure acier peint
- Porte sac

Fixation :

- À spitter au sol



Pour plus d'informations, scannez le QR code et accédez à la fiche technique



poubelle HEDERA

Matériaux et finitions :

- Structure acier peint
- Porte sac
- Filin inox pour support végétal

Fixation :

- À spitter au sol

Option :

- Cendrier 40 cl. nettoyage manuel facilité



Pour plus d'informations, scannez le QR code et accédez à la fiche technique



poubelle ORIGAMI

Matériaux et finitions :

- Structure acier peint
- Porte sac

Fixation :

- À spitter au sol



Pour plus d'informations, scannez le QR code et accédez à la fiche technique



Découpe personnalisée, option protège pluie, Viriat (01)

poubelle SQUARE

Matériaux et finitions :

- Structure acier peint
- Porte sac

Fixation:

- À spitter au sol

Option :

- Protège-pluie



Pour plus d'informations, scannez le QR code et accédez à la fiche technique





composteur

IDYLLE



5 m²



Mobilier
issu de la
réutilisation

■ **Matériaux et finitions :**

- Structure aluminium peint
- Lames de bois issu d'anciens châssis de fenêtres

■ **Fixation :**

- À poser au sol



Pour plus d'informations,
scannez le QR code
et accédez à la
fiche technique

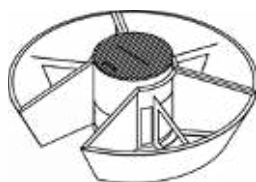

Ø2281

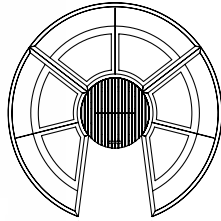

980

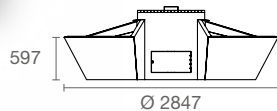

597

Ø 2847



nos supports vélos pour une mobilité douce

■ notre sélection

A-LINÉA

p. 91



PASTEL

p. 92



■ nos références complémentaires p. 93

C-NATURA



DUALIS



HEDERA



ORIGAMI



SYNERGIE



SQUARE





Tigery (91)

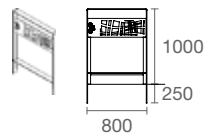

support vélo A-LINÉA

■ Matériaux et finitions :

- Structure acier peint

■ Fixation :

- À sceller ou sur platine



Pour plus d'informations,
scannez le QR code
et accédez à la
fiche technique

Découvrir les autres produits de la gamme A-LINÉA :

- jardin urbain p. 30
- bac p. 66
- banc p. 81
- banquette p. 81
- assis-debout p. 81
- barrière p. 100
- potelet p. 100



Cosne-Cours-sur-Loire (58)

support vélo PASTEL

■ Matériaux et finitions :

- Structure acier peint

■ Fixation :

- À sceller ou sur platine



Pour plus d'informations,
scannez le QR code
et accédez à la
fiche technique

Découvrir les autres produits de la gamme PASTEL :

- bac p. 62
- banc p. 77
- banquette p. 77
- banquette circulaire p. 77
- chaise p. 77
- table p. 77
- poubelle p. 87
- barrière p. 98
- potelet p. 98

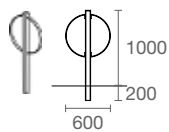



support vélo C-NATURA



Matériaux et finitions :

- Structure acier peint

Fixation :

- À sceller ou sur platine



Pour plus d'informations, scannez le QR code et accédez à la fiche technique



support vélo DUALIS



Matériaux et finitions :

- Structure acier peint

Fixation :

- À sceller ou sur platine



Pour plus d'informations, scannez le QR code et accédez à la fiche technique



support vélo HEDERA



Matériaux et finitions :

- Structure acier peint

Fixation :

- À sceller ou sur platine



Pour plus d'informations, scannez le QR code et accédez à la fiche technique



support vélo ORIGAMI



Matériaux et finitions :

- Structure acier peint

Fixation :

- À sceller ou sur platine



Pour plus d'informations, scannez le QR code et accédez à la fiche technique



Les Ponts-de-Cé (49)

support vélo SYNERGIE



Matériaux et finitions :

- Structure acier peint

Fixation :

- À sceller ou sur platine



Pour plus d'informations, scannez le QR code et accédez à la fiche technique



support vélo SQUARE



Matériaux et finitions :

- Structure acier peint

Fixation :

- À sceller ou sur platine



Pour plus d'informations, scannez le QR code et accédez à la fiche technique



nos
**barrières,
bornes et
potelets :
des micro-
implantations
florales**



■ notre sélection

SYNERGIE

p. 96

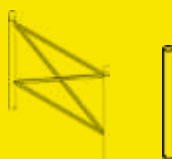

HEDERA

p. 97



DUALIS

p. 98

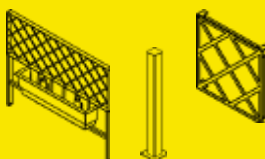

PASTEL

p. 98

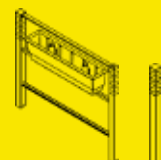

C-NATURA

p. 99

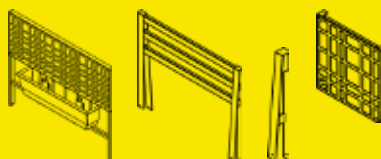

A-LINÉA

p. 100



ORIGAMI

p. 100

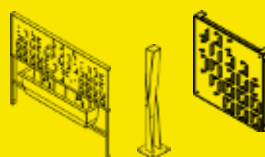

SQUARE

p. 101

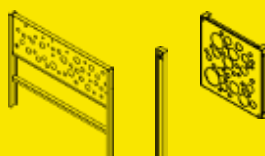

gamme SYNERGIE



Dugny-sur-Meuse (51)

barrière classique SYNERGIE

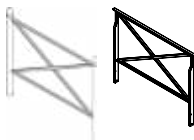

0.2 m²



Matériaux et finitions :

- Structure acier peint
- Poteaux ronds ou carrés

Fixation :

- À sceller, sur platine, ou sur fourreau

Option :

- Macaron



Pour plus d'informations, scanner le QR code et accéder à la fiche technique



Carbon-Blanc (33)



Dugny-sur-Meuse (51)



potelet SYNERGIE



Matériaux et finitions :

- Structure acier peint

Fixation :

- À sceller, sur platine, ou sur fourreau

Option :

- PMR



Pour plus d'informations, scanner le QR code et accéder à la fiche technique

Découvrir les autres produits de la gamme SYNERGIE :

- bac p. 58
- banc p. 78
- banquette p. 78
- chaise p. 78
- table p. 78
- bain de soleil p. 78
- poubelle p. 85
- support vélo p. 93





Batz-sur-Mer (44)

barrière florale



0.2 m²



Matériaux et finitions :

- Structure acier peint
- Balconnière amovible en polyéthylène recyclé
- Filins inox

Fixation :

- À sceller, sur platine, ou sur fourreau



Pour plus d'informations, scanner le QR code et accéder à la fiche technique



barrière florale avec treillage



0.2m²



Matériaux et finitions :

- Structure acier peint
- Balconnière amovible en polyéthylène recyclé

Fixation :

- À sceller, sur platine, ou sur fourreau



Pour plus d'informations, scanner le QR code et accéder à la fiche technique



gamme HEDERA

borne



0.2 m²

Matériaux et finitions :

- Structure acier peint

Fixation :

- À sceller, sur platine, ou sur fourreau



Pour plus d'informations, scanner le QR code et accéder à la fiche technique

Loos (59)



potelet

Matériaux et finitions :

- Structure acier peint
- Filin inox pour support végétal

Fixation :

- À sceller, sur platine, ou sur fourreau



Pour plus d'informations, scanner le QR code et accéder à la fiche technique



Miribel (01)

treillage

Matériaux et finitions :

- Structure acier peint

Fixation :

- Murale, par visserie (non fournie)



Pour plus d'informations, scanner le QR code et accéder à la page produit

Découvrir les autres produits de la gamme HEDERA :

- bac p. 50
- banc p. 80
- banquette p. 80
- assis-debout p. 80
- poubelle p. 88
- support vélo p. 93

gamme DUALIS



barrière florale avec treillage

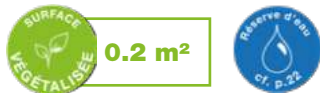

Matériaux et finitions :

- Structure acier peint
- Balconnière amovible en polyéthylène recyclé

Fixation :

- À sceller, sur platine, ou sur fourreau

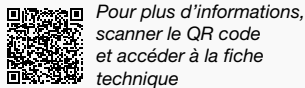

treillage

Matériaux et finitions :

- Structure acier peint

Fixation :

- Murale, par visserie (non fournie)



Pour plus d'informations, scanner le QR code et accéder à la page produit

Découvrir les autres produits de la gamme DUALIS :

- bac p. 52
- poubelle p. 86
- support vélo p. 93



potelet

Matériaux et finitions :

- Structure acier peint

Fixation :

- À sceller, sur platine, ou sur fourreau



Pour plus d'informations, scanner le QR code et accéder à la fiche technique



gamme PASTEL

potelet

Matériaux et finitions :

- Structure acier peint

Fixation :

- À sceller, sur platine, ou sur fourreau



Pour plus d'informations, scanner le QR code et accéder à la fiche technique

barrière florale



Matériaux et finitions :

- Structure acier peint
- Balconnière amovible en polyéthylène recyclé

Fixation :

- À sceller, sur platine, ou sur fourreau



Pour plus d'informations, scanner le QR code et accéder à la fiche technique



Découvrir les autres produits de la gamme PASTEL :

- bac p. 62
- banc p. 77
- banquette p. 77
- banquette circulaire p. 77
- chaise p. 77
- table p. 77
- poubelle p. 87
- support vélo p. 92



barrière florale avec treillage

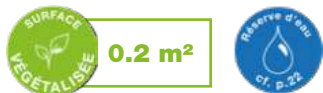

Matériaux et finitions :

- Structure acier peint
- Balconnière amovible en polyéthylène recyclé

Fixation :

- À sceller, sur platine, ou sur fourreau



Pour plus d'informations, scannez le QR code et accédez à la fiche technique



potelet

Matériaux et finitions :

- Structure acier peint
- Empiècement décoratif au choix : Bambou traité, Bois exotique brut, Robinier brut, Mélèze brut

Fixation :

- À sceller, sur platine, ou sur fourreau



Pour plus d'informations, scannez le QR code et accédez à la fiche technique



gamme

C-NATURA

a



barrière classique

Matériaux et finitions :

- Structure acier peint
- Lames : Bambou traité, Bois exotique, Robinier brut, Mélèze Brut

Fixation :

- À sceller, sur platine, ou sur fourreau



Pour plus d'informations, scannez le QR code et accédez à la fiche technique

treillage

Matériaux et finitions :

- Structure acier peint

Fixation :

- Murale, par visserie (non fournie)



Pour plus d'informations, scannez le QR code et accédez à la page produit

Découvrir les autres produits de la gamme C-NATURA :

- jardin urbain p. 32
- bac p. 66
- banc p. 80
- banquette p. 80
- poubelle p. 88
- support vélo p. 93

gamme A-LINÉA



Créteil (94)

barrière florale avec treillage

**SURFACE
VEGETALISEE**
0.2 m²

RESERVE D'EAU
cf. p. 22

■ Matériaux et finitions :

- Structure acier peint
- Balconnière amovible en polyéthylène recyclé

■ Fixation :

- À sceller, sur platine, ou sur fourreau



Pour plus d'informations, scanner le QR code et accéder à la fiche technique



Cambes-en-Plaine (14)

potelet

■ Matériaux et finitions :

- Structure acier peint

■ Fixation :

- À sceller, sur platine, ou sur fourreau



Pour plus d'informations, scanner le QR code et accéder à la fiche technique

treillage

■ Matériaux et finitions :

- Structure acier peint

■ Fixation :

- Murale, par visserie (non fournie)



Pour plus d'informations, scanner le QR code et accéder à la page produit

Découvrir les autres produits de la gamme A-LINÉA :

- jardin urbain p. 30
- bac p. 66
- banc p. 81
- banquette p. 81
- assis-debout p. 81
- poubelle p. 87
- support vélo p. 91

gamme ORIGAMI



potelet

■ Matériaux et finitions :

- Structure acier peint

■ Fixation :

- À sceller, sur platine, ou sur fourreau

■ Option :

- PMR



Pour plus d'informations, scanner le QR code et accéder à la fiche technique

barrière florale avec treillage

**SURFACE
VEGETALISEE**
0.2 m²

RESERVE D'EAU
cf. p. 22

■ Matériaux et finitions :

- Structure acier peint
- Balconnière amovible en polyéthylène recyclé

■ Fixation :

- À sceller, sur platine, ou sur fourreau



Pour plus d'informations, scanner le QR code et accéder à la fiche technique

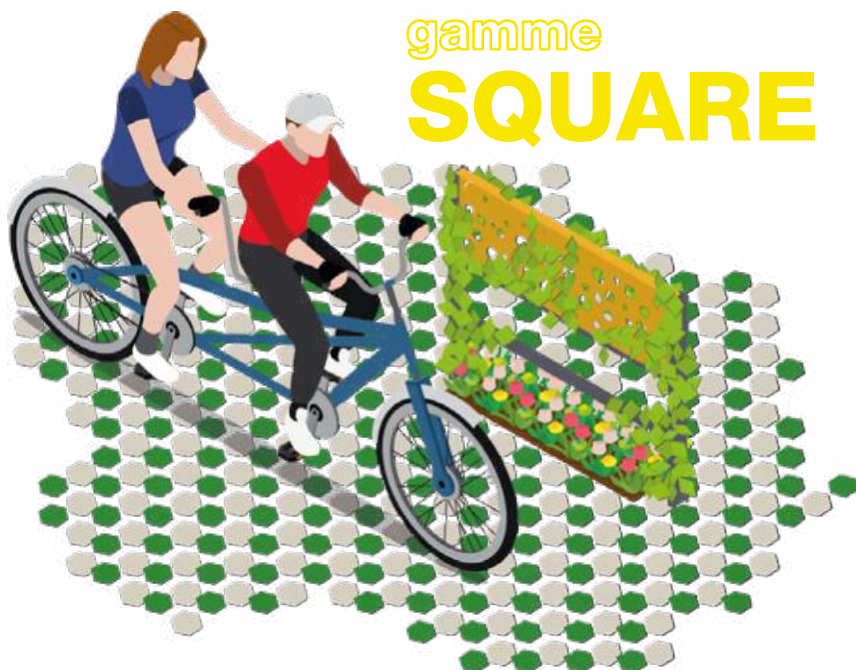

gamme SQUARE

barrière florale avec treillage



0. 2m²



■ Fixation :

- À sceller, sur platine, ou sur fourreau



Pour plus d'informations, scanner le QR code et accéder à la fiche technique

Découvrir les autres produits de la gamme SQUARE :

- | | |
|-----------------|-------|
| - jardin urbain | p. 34 |
| - bac | p. 64 |
| - banc | p. 76 |
| - banquette | p. 76 |
| - asisse | p. 76 |
| - chaise | p. 76 |
| - poubelle | p. 88 |
| - support vélo | p. 93 |



treillage

■ Matériaux et finitions :

- Structure acier peint

■ Fixation :

- Murale, par visserie (non fournie)



Pour plus d'informations, scanner le QR code et accéder à la page produit



potelet

■ Matériaux et finitions :

- Structure acier peint

■ Fixation :

- À sceller, sur platine, ou sur fourreau

■ Option :

- PMR



Pour plus d'informations, scanner le QR code et accéder à la fiche technique

index

nos jardins urbains et ombrières p. 24

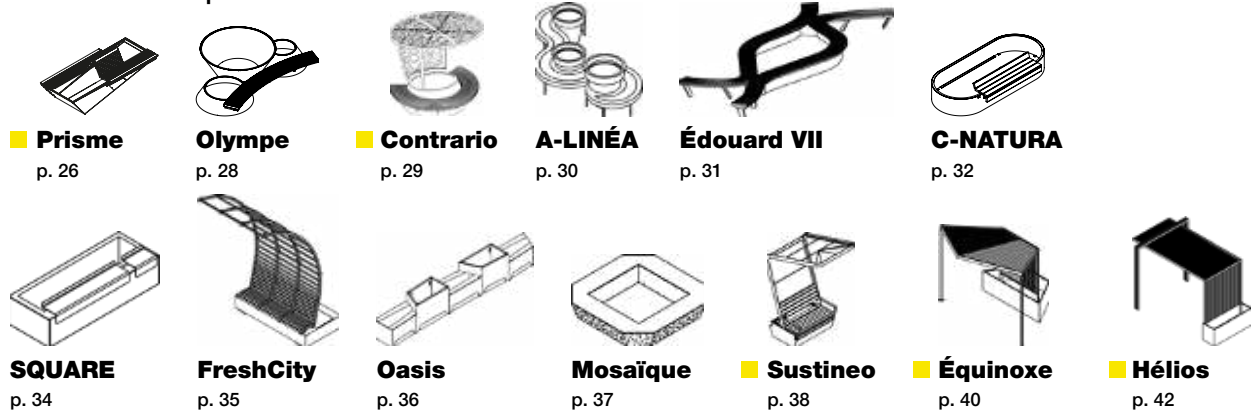

nos costières, bordures et bacs sans fond p. 44

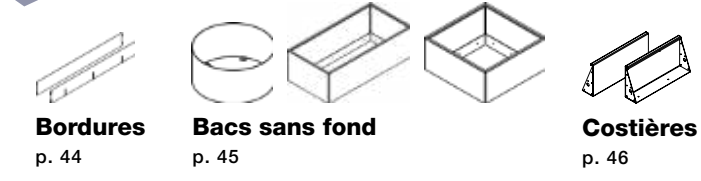

nos bacs à plantes p. 48

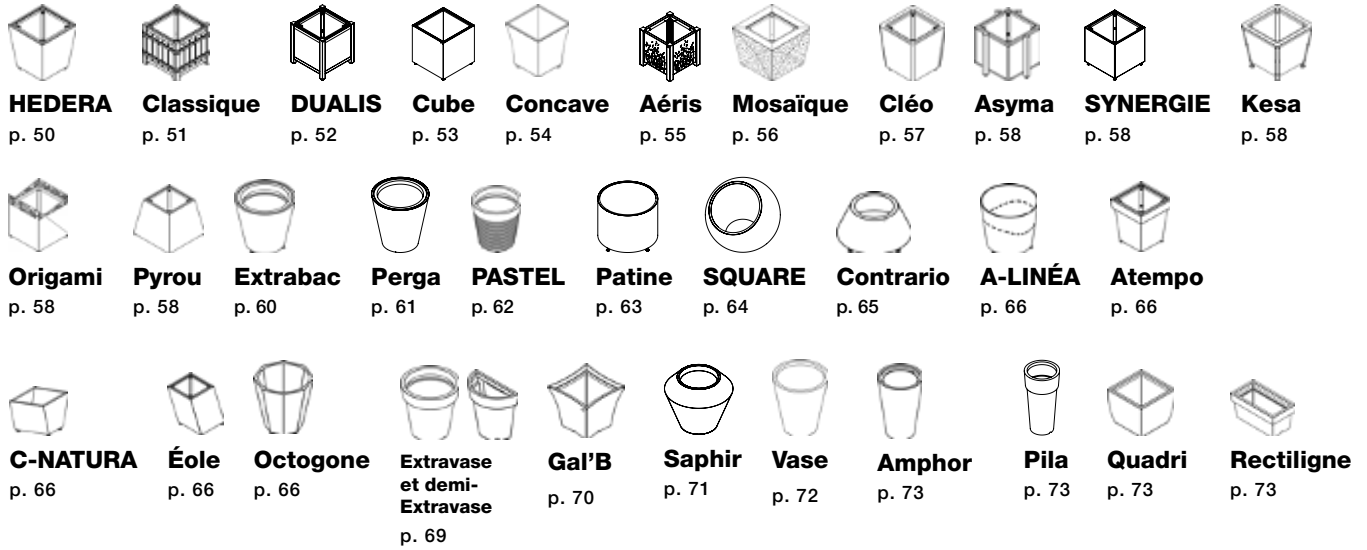



nos assises p. 74



Banc



Banquette



Banquette circulaire



Chaise



Chaise longue



Assis-debout



Table



nos corbeilles et composteur p. 83



SYNERGIE p. 85

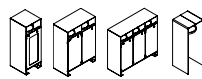

DUALIS p. 86



A-LINÉA p. 87



PASTEL p. 88



HEDERA p. 89



C-NATURA p. 89



ORIGAMI p. 89



SQUARE p. 89



composteur Idylle p. 90



nos supports vélo p. 90

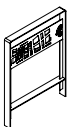

A-LINÉA p. 91



PASTEL p. 92



C-NATURA p. 93



DUALIS p. 93



HEDERA p. 93



ORIGAMI p. 93



SYNERGIE p. 93



SQUARE p. 93



potelets, barrières et micro-implantations florales p. 94



Potelet



Borne



Barrière classique



Barrière florale



Treillage

matériaux

■ métal et finitions

ACIER

Coloris disponibles avec la référence RAL ou AkzoNobel.



L'**acier** est un alliage qui contient du fer et du carbone. Sa grande robustesse est sa principale caractéristique. Il doit être traité avant sa finition. Il est disponible en finition **thermolaqué grainé (sablé), brillant et mat**.

ACIER INOXYDABLE



L'**acier inoxydable** est un alliage qui contient du fer, du chrome et du carbone. Sa grande résistance à la corrosion est sa principale caractéristique. Il est disponible en finition **brossé et poli-miroir**.

ACIER CORTEN*



L'**acier corten** est un alliage qui contient du cuivre, du chrome, du nickel molybdène ainsi que du phosphore. C'est une matière naturelle se couvrant d'une couche protectrice appelée «patine», qui se teinte de nuances marron évoluant pendant 18 mois avant d'atteindre sa couleur finale. Tout au long du processus, les changements de couleurs surviennent en fonction de la lumière et de la température. Il est disponible en finition **sablé** (permet d'accélérer la patine), **sablé activé** (permet d'être livré d'un produit patiné dans sa globalité), et **sablé activé et stabilisé** (permet de stopper la patine afin de ne pas tâcher le sol notamment). Pour cette dernière il existe deux techniques, soit le produit est stabilisé naturellement (**sablé activé et stabilisé naturellement**) et alors le procédé à une durée d'environ 4 mois (l'acier peint coloris Mars 2525 finition sablé étant une alternative) OU bien le produit est vernis avec une finition mat et cuit au four (**sablé activé et stabilisé mat**), l'acier peint coloris RAL 8017 étant une alternative.

ALUMINIUM

Coloris disponibles avec la référence RAL ou AkzoNobel.

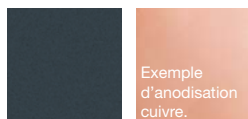

L'**aluminium** est un matériau léger ayant une forte résistance à la corrosion. Il est également très malléable, ce qui le rend idéal pour effectuer des courbes ou diverses formes créatives. Il est disponible en finition **thermolaqué (grainé, brillant, mat), brossé, anodisé (brillant ou satiné)**, ou **poli-anodisé**.

ZINC*



Le **zinc** se distingue par sa grande résistance à la corrosion. Nous le proposons en panneaux, rivetés sur un ensemble en acier galvanisé pour une optimisation des coûts. Il est disponible en finition **pré-patiné**.

* avec ces matières nous ne pouvons pas réaliser de tubes

■ assises

BAMBOU TRAITÉ

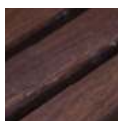

BOIS EXOTIQUE BRUT



ROBINIER BRUT



MÈLÈZE BRUT



Lasure, peinture, saturateur en option

PLASTIQUE RECYCLÉ

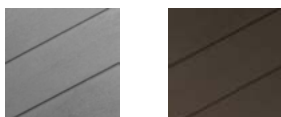

■ COLORIS DE PLASTIQUES RECYCLABLES POUR POTS DE FLEURS



*Coloris texturés, coût supplémentaire

■ LASURES ET PANNEAUX GAMME DUALIS

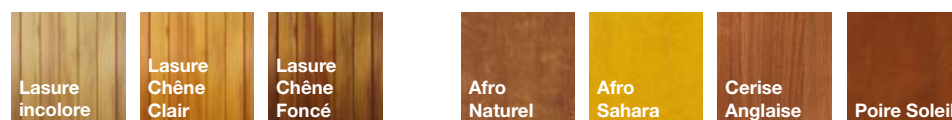

■ COLORIS GAMME PASTEL

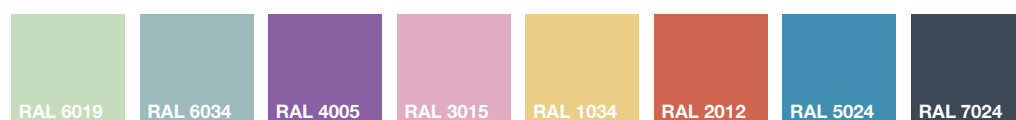

ATECH s'engage en faveur de la loi française AGECE



L'article 58 de la loi Anti-Gaspillage pour une Économie Circulaire donne de nouveaux objectifs aux collectivités à partir de juillet 2024. Désormais, concernant l'achat de mobilier urbain 5% du montant annuel hors taxes de la commande publique devra être issu du réemploi ou de la réutilisation et 20% devra intégrer des matières recyclées. Ce pourcentage évoluera au fil des années comme vous pouvez le voir sur le graphique ci-dessous. Le cas se pose également pour l'équipement de collecte des déchets.

Évolution des objectifs annuel en % du montant annuel H.T de la commande publique :

■ Catégorie 10 : Mobilier urbain



■ Catégorie 11 : Équipement de collecte des déchets



- | | |
|--|---|
| ■ Biens issus du réemploi ou de la réutilisation | ■ Biens intégrant des matières recyclées |
| ■ Ombrière Freshcity (cf. p. 35)
bois issu d'ancien châssis de fenêtres | ■ Balconnières et suspensions (cf. brochure de fleurissement, QR code à scanner sur la page de droite) à partir de 30% de déchets d'huîtres |
| ■ Composteur Idylle (cf. p. 89)
bois issu d'ancien châssis de fenêtres | ■ Bac de culture (cf. p. 67)
à partir de 100% de plastique recyclé |
| | ■ Lames pour assises (cf. p. 104)
à partir de 100% de déchets ménagers |



Jardin urbain avec assise en angle et goussets visibles, corten brut et lames de plastique recyclé



Redonnez une seconde vie à votre mobilier

Votre mobilier en acier ou en aluminium à besoin d'une rénovation ?

En matière de réemploi ATECH vous propose de remettre à neuf vos produits en acier ou aluminium. Si vous disposez de bacs d'orangerie dont la peinture et les panneaux nécessitent une remise à neuf, nous pouvons les récupérer pour leur donner une seconde vie. En plus de respecter la loi AGECE, vous faites également des économies en choisissant la réutilisation de votre mobilier. **Un message durable et innovant à véhiculer auprès des citoyens !**

Demander une expertise au commercial de votre secteur.



ATECH comptabilise vos déchets plastiques et réduit votre bilan carbone

Vous souhaitez vous débarrasser de vos anciens pots plastiques, balconnières et suspensions sans impacter votre bilan carbone ?
ATECH récupère et recycle vos contenants ! Pour cela, nous demandons à ce qu'il soit vidés, nettoyés et cerclés sur palette. *Contactez-nous pour en savoir plus.*

nous venons à votre rencontre

ATECH SAS
ZI de l'Appentière
49280 Mazières-en-Mauges
FRANCE
Tél. +33 (0)2 41 58 57 13
Mail : info@atech-sas.com
www.atech-sas.com

Fabrice POINT

Port. 06 84 83 13 72
Mail : fabricepoint@atech-sas.com

Nicolas D'ALFONSO

Port. 06 84 83 13 73
Mail : nicolasdalfonso@atech-sas.com

Stéphane PERRIN

Port. 07 60 24 73 65
Mail : stephaneperrin@atech-sas.com

Patricia BÉCEL-LÉONARD

Port. 06 08 07 08 14
Mail : patriciabecelleonard@gmail.com

Jean-Charles REY

Port. 06 30 27 87 32
Mail : jeancharlesrey@atech-sas.com

Corse, DOM-TOM, international dont Monaco

Sarah PINEAU DEROUET

Port. +33 (0)6 07 81 48 22
Mail : sarahpineauderouet@atech-sas.com

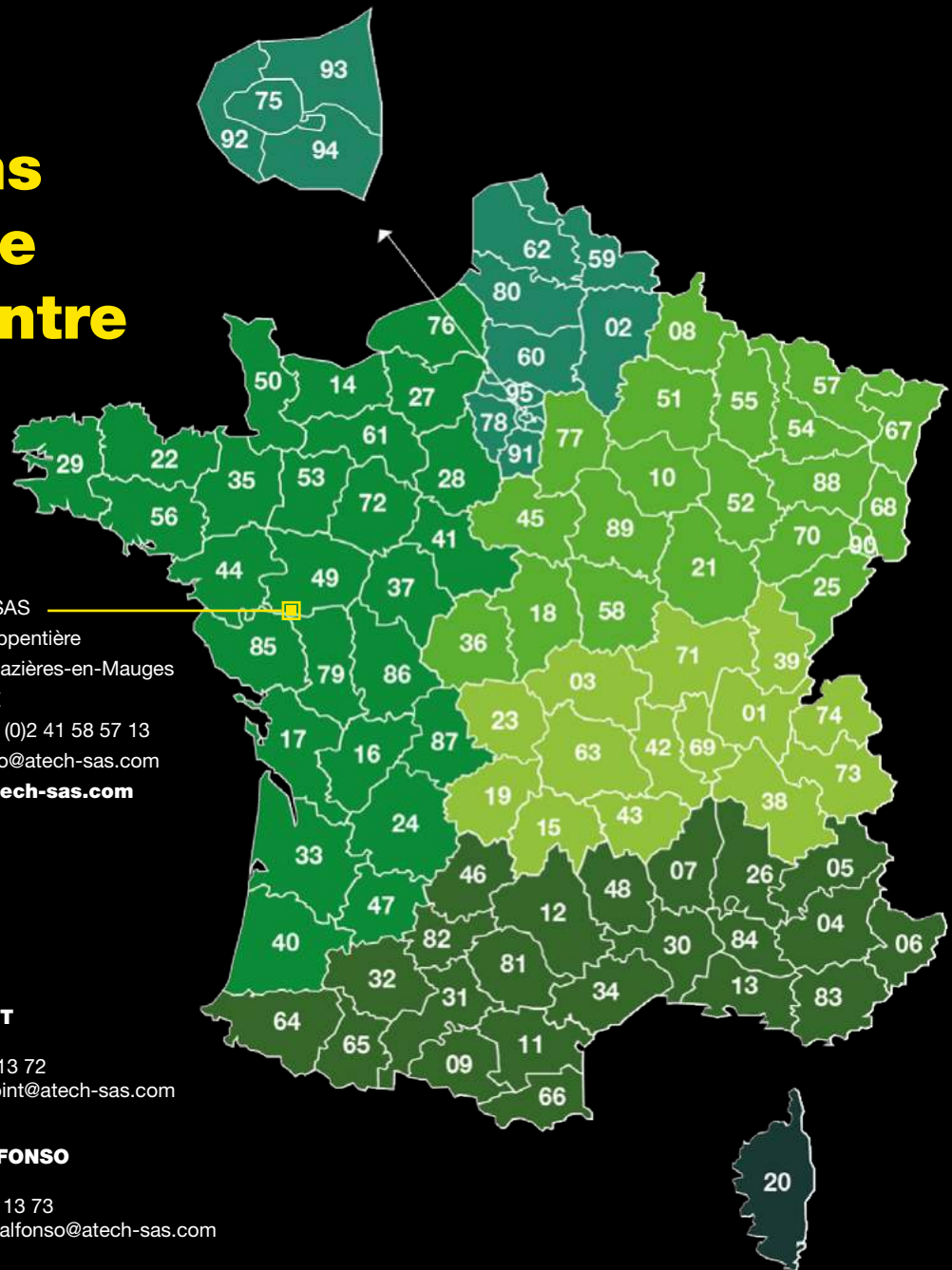

découvrez notre brochure
dédiée au fleurissement,
scannez le QR code :



atech

www.atech-sas.com