

アルミひさし

アイラッシュ

Aluminum Eaves



不燃材料認定取得

NM-3448

アルミのタクミ。

RIKEN

アルミ一筋、
技のDNAはこれからも変わらない。

私たち理研軽金属工業は、財団法人理化学研究所の静岡工場として、アルミの表面処理技術を活用したアルマイト加工及び、アルマイト漆器の量産を目的に1937年に創業しました。
一貫生産体制を武器に一人ひとりが「アルミのタクミ。」として、「無いものは作る」精神でベストを尽くしています。
アルミの可能性は無限大です。さらに開発研究を継続し、ラインアップの充実を続けます。

一貫生産体制だからこそ実現できる 高品質・短納期・オーダー対応

アルミとともに歩んできた85年。日本軽金属のグループ会社という強みを生かした材料の安定供給を土台に、押出金型の製作から始まり、押出、表面処理、加工、組立、出荷までお客様の様々な要望にお応えできるよう、日々技術の革新と向上に努めています。

アルミ押出材一貫生産ライン



徹底したマネジメントで

高品質を実現し、
多種多様な製品群で
建築設計・デザインをサポートします。

営業を通じた

お客様の要望が素早く製品に反映され、

短納期・小ロット生産
特注対応にもお応えする事ができます。

全国9地区 (東京・大阪・名古屋・札幌・仙台・北関東・静岡・広島・福岡) 最寄りの営業所にご相談ください



一貫生産体制は、製造の事だけを指しているわけではありません。お客様の一番近くにいる営業がご要望を製造に渡し、お応えする。営業も「アルミのタクミ。」としてお客様に寄り添っています。



静岡本社・工場の見学も随時受け付けております。

Products

建材製品一覧



建材ビジネスユニット/スパンドレル



内外装ルーバー



アルミひさし



エクステンションジョイントカバー



アルミ笠木



カーテン・ブラインドボックス



内装ビジネスユニット/点検口

アルミのタクミ。

RIKEN

アルミのタクミ。創業から85年

理研軽金属工業株式会社は財団法人(現:国立研究開発法人)理化学研究所の静岡工場として、創業しました。

ルーバーやスパンドレルなどであらゆる建物の意匠性を高めてきたRIKEN。その経験をもつ「アルミのタクミ。」だからこそ、出来ることがある。と信じています。

私たちは、ひさしをエクステリアの意匠製品のひとつだと考えます。雨や日差しを避けるためだけでなく、建物の雰囲気を作る立役者になると信じています。

設計する人、使用する人、取り付ける人に寄り添うためのリニューアルを施しました。
この庇、一度使ってみてください。
きっと、満足させますから。

Ruminalis

アルミ押出形材がつくる美しい柃目模様のひさし
天井面と側面に施されています。

RIKENは設計する人・使用する人・取り付ける人に寄り添った新しいひさしをつくりました。 ※旧モデルのEVBN、EVB、EV、EVLは対象外です。

ひさしをもっと自由に楽しく
設計する人に新しい選択肢を

6色×100mm幅パネルでデザインの幅は何通にも!



デザインバリエーション案

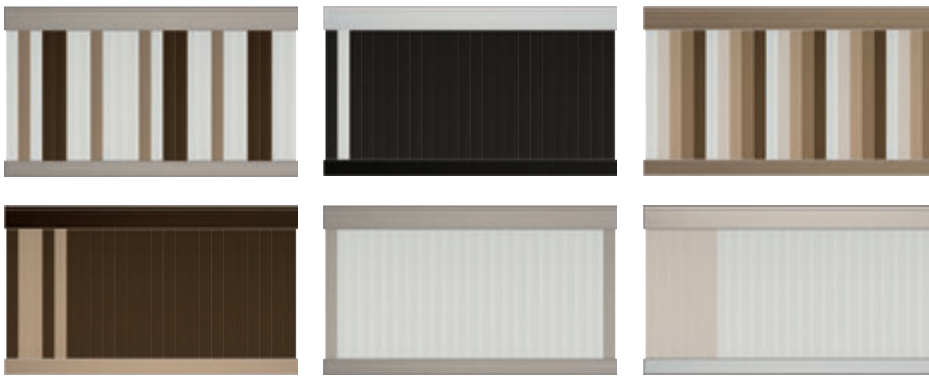

エントランスや通路など、人を迎え、人通りのある場所だからこそ建物の印象・外壁の雰囲気に応じて「ひさし」も SELECT.

自社工場を持っているRIKENだからこそアルマイトカラーの異なる色を組み合わせせてオリジナルデザインも対応可能。製品幅が100mmだからできる並べた際のデザインの見え方が、面白い。

※組合せ対応をご希望の際は最寄りの営業所へお問い合わせください。

※図はイメージです

使用する人の日常に寄り添った設計 「付けたその先」を考えるとこの事

美しさを持続させる工夫

汚れの原因(右図:毛細管現象)となる部分に切欠加工を施し、排水する流れを設計しました。このひと手間で水滴の発生や汚れを軽減させます。手間がかかっても、良いものを創りたい。使う人を想う工夫のひとつです。

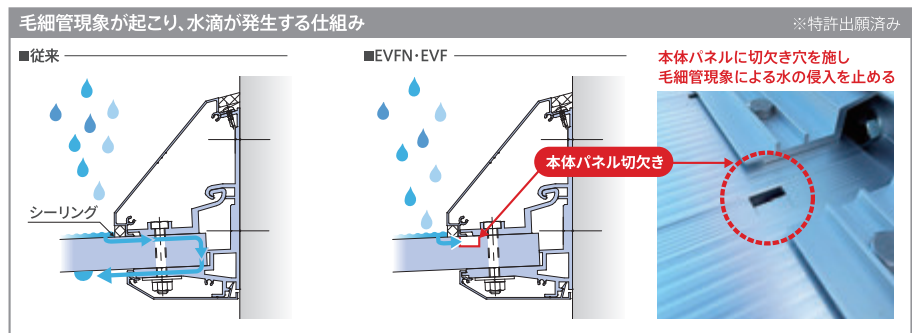

※図はEVFN・EVFの場合です。EVAN・EVAの場合には切欠き穴が天井面側に施されています。

創ったものは、責任です

荷重試験により、安全性を確保した開発を行っています。こうした取り組みの積み重ねにより、お客様に安心と安全をご提供いたします。

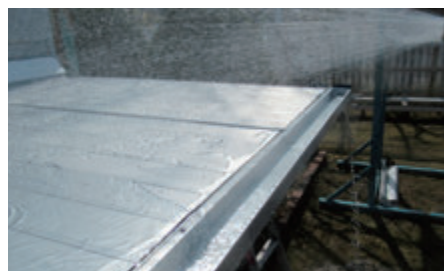

散水試験の様子



EVFN-1600 2010N/m² 屋根面 試験の様子

ここがすごい!

取り付ける人にも、ファンになってもらいたいから



YouTube
取付動画
順次公開中



RIKENのアイラッシュ 施工性アップの3大ポイント

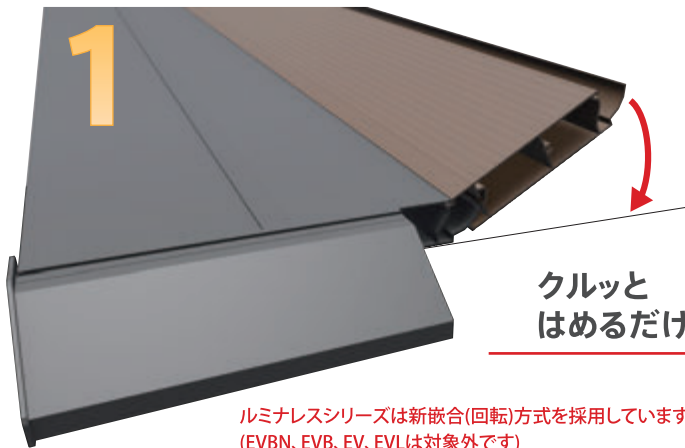

回転式でクルッととはまる ※特許出願済み

やってみてください。現場で噂になる組立方式。回転式でクルッととはまる、新しい方法を採用しました。木槌で叩き込んでほめるやり方を見直した、「回転式」をぜひ体験してください。

今までのストレスが嘘のように感じるほど、スムーズに施工できます。

クルッと
はめるだけ

ルミナレスシリーズは新嵌合(回転)方式を採用しています。
(EVBN、EVB、EV、EVLは対象外です)

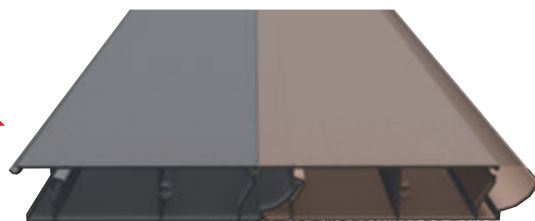

※図はイメージです

■ 庇本体の取付方法

庇本体同士は回転しながら取り付けします。木槌やハンマー等は使用しないでください。

<p>1.ベースフレームに取り付けられた庇本体Aの側面部に庇本体Bの先端を当てます。</p>	<p>2.庇本体Bを矢印の方向に傾けていき、両部材の凹部にはめ込みます。</p>	<p>2.取付完了 庇本体同士が正しく固定されていることを確認してください。</p>	<p>一般的に必要なとされる木槌は必要はありません。</p>
--	--	--	--------------------------------

2 ベースフレームの固定ピッチ統一で、施工時間の短縮

ボルト固定ピッチ300mm

センターから左右に150mmずつ割り振った後、ピッチ300mmで振分け。細かい数字を追うことが無くなり、墨出し作業が簡単になります。ALCパネルなどの目地を均等によけて穴開けも可能。その他の躯体にも自在に対応できます。

※現場状況により対応させていただきます。

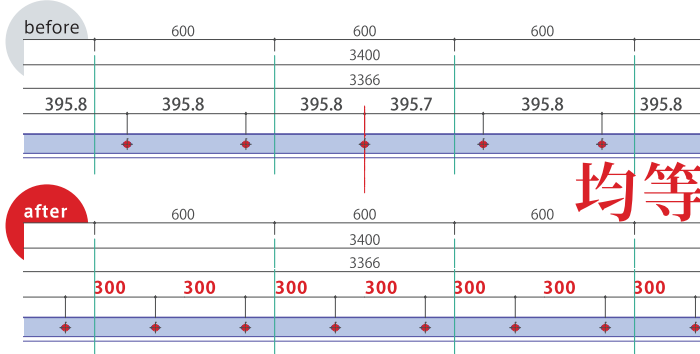

3 オプション 専用座板付ナット・貫通ボルト

ボルトが空回りせず、取付けが一人でも可能です。建物の構造体を選びません。ALC・S造・RC造・・・



外壁から飛び出たひさしの施工は、足場が解体されてからが一般的です。貫通ボルトを使用してひさしを取り付ける場合は、内装が仕上がる前に、ボルトを下地に固定することが困難です。座板付ナットを使用することで、ボルトが空回りすることなく一人でも簡単に施工が可能です。さらに、材質はすべてステンレス製でサビにくく、足場解体までの間も心配いらず。取付作業が円滑になります。

アルミのタクミ。

RIKEN

アルミひさし **アイラッシュ**®

見積りシミュレーション Webでお気軽・簡単! 5分でお見積り!

会員登録不要で、専用ソフトも不要。画面に沿ってカラー、サイズ等の情報を入力してだけで、希望するサイズのコストが算出され、見積書(PDF)形式で出力できます。また、24時間365日(システムのメンテナンスを除く)いつでも使用が可能で、急な問い合わせや予算検討にもご利用いただけます。

その他、見積りシミュレーションサイトでは、製品の強度を調べることも可能です。多雪地域への設置や高所など吹上の施工条件下においての設置の可否は、積雪・風圧(所在地・海岸線からの距離・取り付け時の高さ)の項目を入力することで、事前に確認することができます。

会員登録不要

簡単な
強度計算が
できます

使い方 簡単4ステップ!

1 STEP 製品を選ぶ



2 STEP

- 1 色を選ぶ
- 2 サイズを入力(出幅、W寸法)
※出幅は1mm単位/W寸法は100mm単位
- 3 先端形状を選ぶ

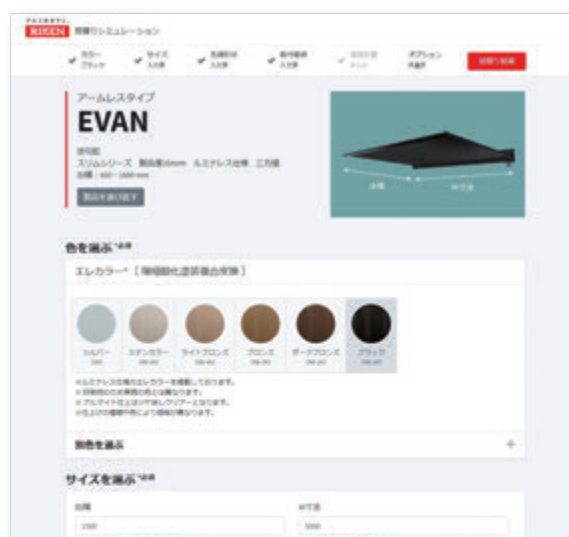

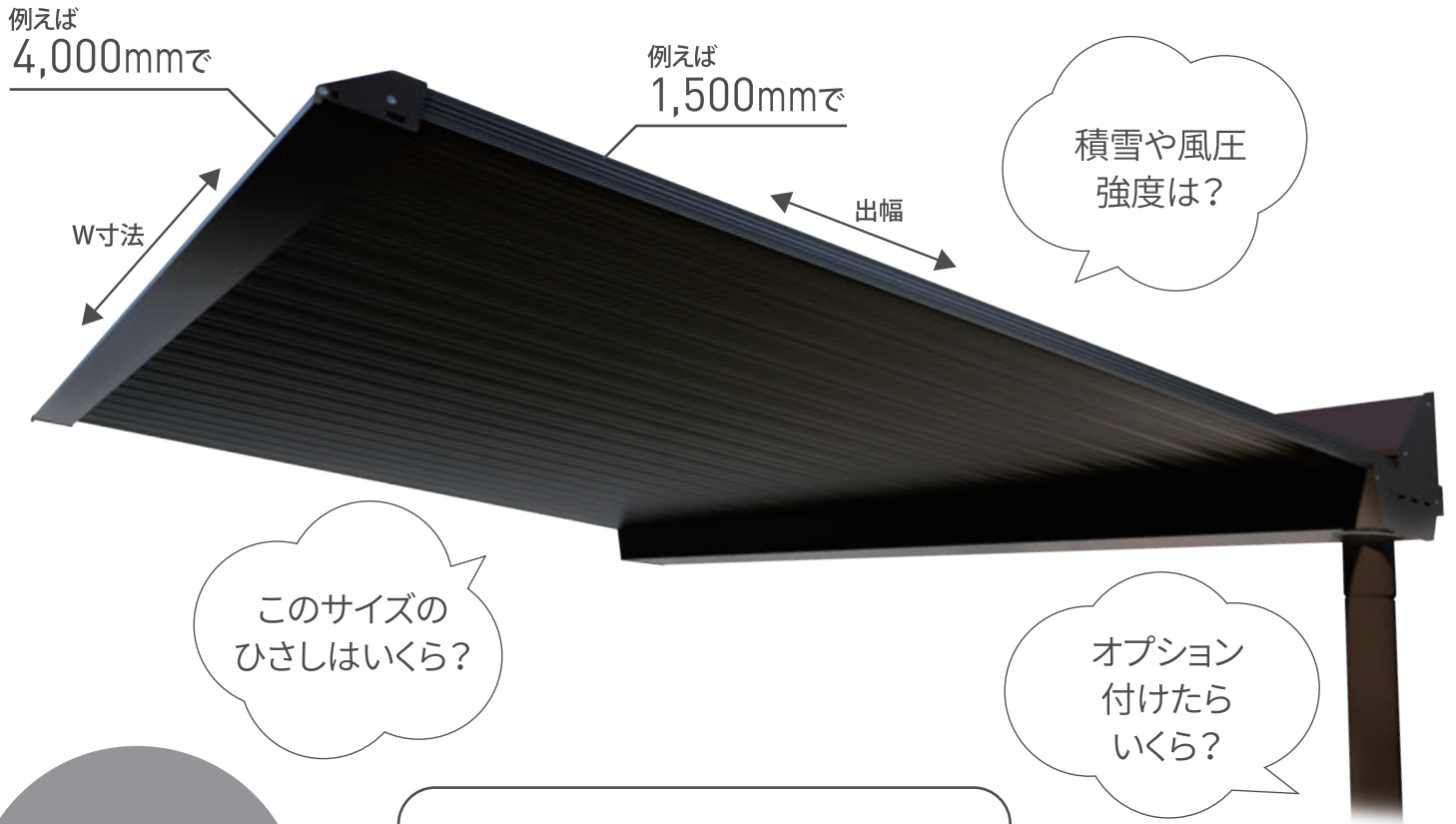

見積り内容の
図面を
確認可能

公式ホームページ
見積りシミュレーション
サイト

こちらから
ご覧ください! ▶

3 STEP

- 1 取付躯体・取付部品を選ぶ
- 2 強度の確認をする(積雪・風圧対応)
- 3 オプションを選ぶ
(たてどい・LED照明・出入隅コーナー)

取付躯体を選ぶ

※ ALC 鋼骨 木造 (断熱材) 木造 (断熱材)

強度の確認をする

積雪

風圧

標準値 入力してください

積雪対応強度 (確認済値) 入力してください

※標準値は各都道府県の平均値で目安としてあります

※標準値を入力

強度確認ボタン

オプション

LED照明

4 STEP

**見積金額が
すぐわかる**
(PDF出力も可能)

お見積り内容

製品名 製品名 取付型 スリムシリーズ アルミタイプ

お見積り金額 (税別) **466,000円**

※消費税は含まれておりません。※お見積り金額は目安となります。

標準値	出幅
3,500mm	4,000mm

標準値	カラー	仕様	取付部
標準タイプ	ブラック	AL	標準タイプ

※標準タイプは、標準値、オプションは別料金です。標準タイプは標準タイプです。

標準タイプ	オプション	標準タイプ	標準タイプ
標準タイプ	ブラック	標準タイプ	標準タイプ
標準タイプ	ブラック	標準タイプ	標準タイプ

※お見積り内容については標準タイプ (標準値) 表示。標準タイプは標準タイプです。

Color variation

エレカラー® [陽極酸化塗装複合皮膜]

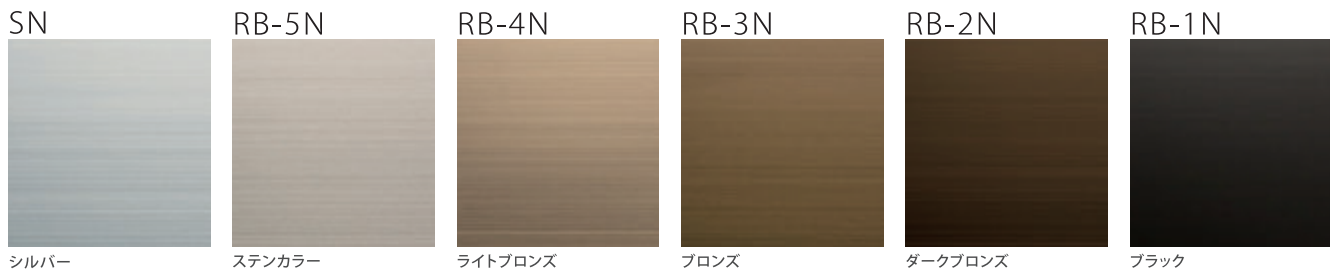

●印刷物のため実際の色とは異なります。カラーサンプル帳をご用意しておりますので、最寄りの営業所にご請求ください。●上記以外のアルマイト特注色、焼付塗装も対応できます。焼付塗装の場合は、日本塗料工業会色見本帳からお選びください。●アルマイト仕上げはツヤ消しクリアーとなります。●仕上げの種類や色により価格が異なります。

優れた耐候性 [陽極酸化塗装複合皮膜 A1種相当]

RIKENのアルマイト艶消しクリアー製品は陽極酸化皮膜の上に、電着塗装（艶消しクリアー）が施されているため、紫外線、風、酸性雨等の自然条件に対しての耐候性が優れています。（使用条件や環境により本来の性能が確保できない場合がありますので、定期的な清掃をお願いします。）

不燃材料認定取得

本製品の主材料は、国土交通大臣の不燃材料認定を取得しています。

不燃材料認定番号 **NM-3448**

色調豊かなカラー

二次電解による着色法は、淡色から黒色と幅広い色調が可能です。

⚠️ ご使用・ご利用前に必ずお読みください

- 底に乗ったり、ぶら下がったりしないでください。落下や破損のおそれがあります。
- 製品の上に物が落ちないように注意してください。落下や破損の原因となります。
- 積雪量が30cmを目安に雪おろしを行ってください。
- 製品の小口は鋭利であり、また切断時にはバリが生じる事がありますので、取り扱いの際は手を傷つけないよう軍手等の保護具を着用してください。
- 取り扱いの際は素手、素肌等の露出部はケガをする恐れがありますので、素肌はなるべく避けるような服装にしてください。
- 施工時における製品の取り回しは、周りの状況を十分確認してから行ってください。特に製品寸法が長い場合にはご注意ください。
- 無理な体勢での施工は、落下等の原因となりますので、お避けください。
- 製品の上に重い物を置かないでください。損傷の原因となります。
- 製品の保管時は、屋外の湿気をよばない場所に保管してください。
- 製品の保管時は、損傷を与えない場所に枕をかい、平積みしてください。
- アームレスタイプのひさしは、施工後にW方向の勾配調整ができませんのでご注意ください。（記号：EVFN-300～1600、EVBN-900～1500、EVAN-600～1600）
- 製品長4000mmを超える場合は担当者にご相談ください。（記号：EV-100～300）
- LED照明仕様に関する注意事項はP54をご覧ください。

メンテナンスについて

アルミ建材を汚れや腐食から守り、竣工時の美観を長く保つためには、メンテナンス（清掃など）を定期的に行う必要があります。アルミニウム建材の表面の汚れが軽いうちに清掃するにすれば、清掃も簡単で費用も少なくて済みます。しかし長期間清掃しないで放置しておきますと、表面に付着した汚れが腐食へ進行します。こうなると、清掃しただけではきれいにならず、補修の必要が出てくることもあり、費用も多くなります。

〈 清掃方法 〉

- ① 水で濡らしたぞうきんや、やわらかいスポンジで拭いてください。
- ② 中性洗剤を水で薄めて使うと、よりきれいになります。洗剤が残らないよう水拭きしてください。

Contents 目次

- 08 見積りシミュレーション
- 10 カラーバリエーション
- 12 納入実績
- 26 ひさし 製品一覧

逆勾配ひさし

- 30 **EVAN-600~1600**
〔製品厚25mm アームレスタイプ〕
- 32 **EVA-600~3000**
〔製品厚25mm アームタイプ〕

前勾配ひさし

- 34 **EVFN-300~1600**
〔製品厚25mm アームレスタイプ〕
- 36 **EVF-600~3000**
〔製品厚25mm アームタイプ〕
- 38 **EVBN-900~1500**
〔製品厚40mm アームレスタイプ〕
- 40 **EVB-900~3000**
〔製品厚40mm アームタイプ〕
- 42 **コーナー仕様**
〔製品厚25mm EVFN/EVF用〕
- 44 **コーナー仕様**
〔製品厚40mm EVBN/EVB用〕

吊り下げひさし

- 46 **EVH-1000~3000**
〔製品厚25mm〕

小ひさし

- 48 **EV-100・200・300**
〔シンプルシリーズ〕

ルーバーひさし

- 50 **EVL-600~1200**
〔ルーバーシリーズ〕

- 54 オプション
- 58 梱包仕様
- 62 躯体別納まり図
- 66 製品仕様
- 68 技術資料



相模原スポーツ・レクリエーションパーク

使用製品/EVTN-900D(LED100仕様)
仕上げ/アルマイト シルバー(SN)
所在地/神奈川県
※EVTN・EVTの最新モデルはEVFN・EVFです。



KOマート fine 池田店

使用製品 / EVTN-900C

仕上げ / アルマイト ブラック (RB-1N)

所在地 / 静岡県

※EVTN・EVTの最新モデルはEVFN・EVFです。



鹿児島県立 鹿児島南特別支援学校

使用製品/EVF-1600WH
仕上げ/アルマイト ステンカラー (RB-5N)
設計/東条・ゲンプラン・設備共同プラン設計共同企業体
施工/渡辺・久保・米盛特定建設工事共同企業体
所在地/鹿児島県





下妻市役所新庁舎

使用製品/EVT-1750DH(特注仕様)
EVTN-1500D(特注仕様)
EVTND-1500D(特注仕様)
仕上げ/アルマイト シルバー(SN)
設計・監理/株式会社楠山設計
施工/清水・塚田・楠山特定建設工事共同企業体
所在地/茨城県
※EVTN・EVTの最新モデルはEVFN・EVFです。





神奈川県立 横浜旭陵高等学校

使用製品/EVF-1800W
仕上げ/アルマイト シルバー(SN)
設計・監理/中鉢建設株式会社
施工/井上商事株式会社
所在地/神奈川県



和田公民館

使用製品/EVT-2500D 施工/大河原建設株式会社
仕上げ/アルマイト シルバー(SN) 所在地/静岡県
設計/株式会社イムラ設計事務所
※EVTN・EVTの最新モデルはEVFN・EVFです。



清和海運株式会社 南部町物流センター

使用製品/EVT-1900D
仕上げ/アルマイト シルバー(SN)
設計/木内建設株式会社一級建築士事務所
施工・監理/木内建設株式会社
所在地/山梨県
※EVTN・EVTの最新モデルはEVFN・EVFです。



医療法人誠心会 前原総合医療病院

使用製品/EVTN-1500D、EVTND-1500D
仕上げ/アルマイト シルバー (SN)
設計/株式会社OKI Design
施工/株式会社前田組
所在地/鹿児島県
※EVTN・EVTの最新モデルは
EVFN・EVFです。



某物件

使用製品/EVT-2000W、EVTD-2000W
仕上げ/アルマイト ステンカラー (RB-5N)

※EVTN・EVTの最新モデルは
EVFN・EVFです。





ダンススタジオ

木造後付仕様 取付イメージ 仕上げ/アルマイト ブラック(RB-1N) 所在地/静岡県



稲敷市庁舎

使用製品/EVTN-900D
仕上げ/アルマイト シルバー(SN)
所在地/茨城県

※EVTN・EVTの最新モデルは
EVFN・EVFです。



道の駅 伊達の郷 りょうぜん

使用製品/EV-300F
仕上げ/アルマイト ブラック(RB-1N)
所在地/福島県



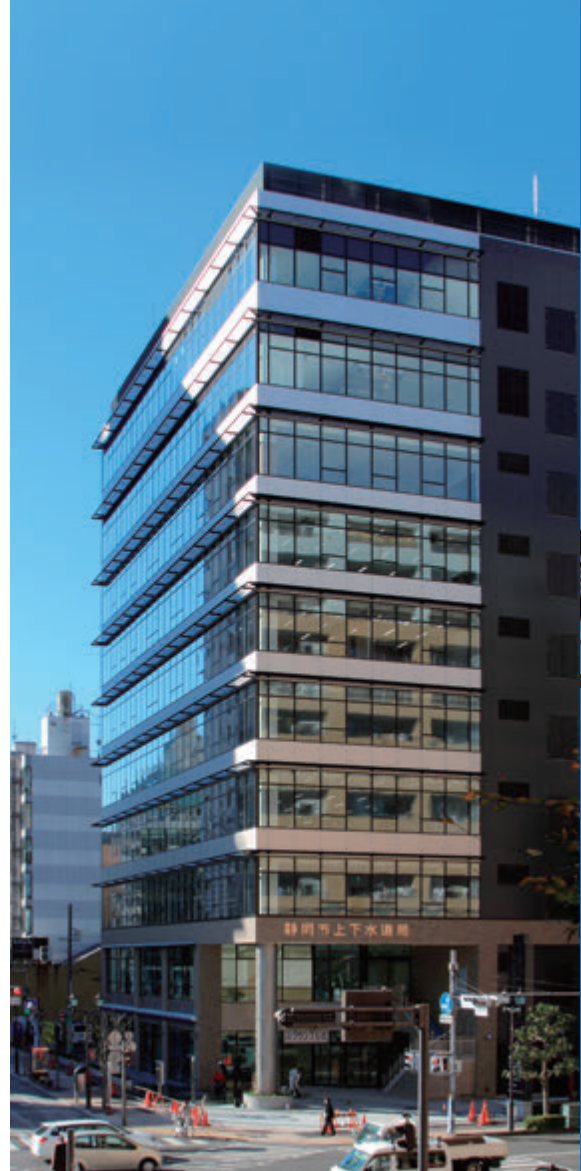

静岡市上下水道局

使用製品/EVL-600D
仕上げ/アルマイト ブラック(RB-1N)
設計/有限会社アド設計
施工/木内・平井・静鉄特定建設工事共同企業体
所在地/静岡県



くり幼稚園

使用製品/EVL-900D
仕上げ/アルマイト シルバー(SN)
所在地/宮城県



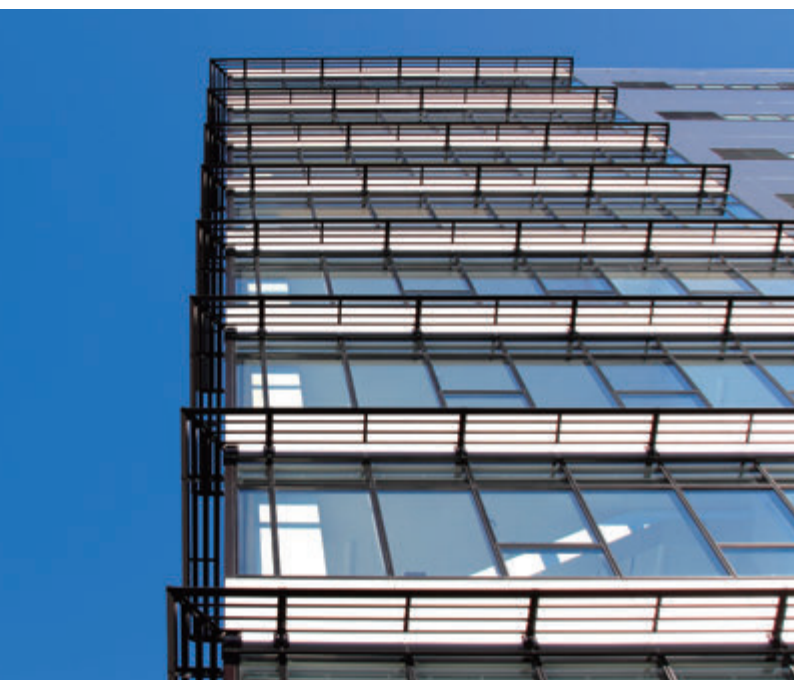

東温市立川内中学校

使用製品/EVL-600R
仕上げ/アルマイト ステンカラー (RB-5N)
所在地/愛媛県

Eaves Line up

雨除け、日除けという本来の役目だけでなく、
施工性と意匠性を兼ね備えた、
使う人の日常に寄り添ったひさしです。

玄関

窓上

勝手口

渡り廊下

連絡通路

RIKENのアルミひさしは、商業施設、駅、オフィス、学校、病院、住宅、倉庫などで広く選ばれています。

前勾配ひさし

スリムシリーズ | 製品厚 25mm 薄型

出幅
300~
1600
mm
(1mm単位)

Ruminalis

2023年7月
コーナー仕様 発売

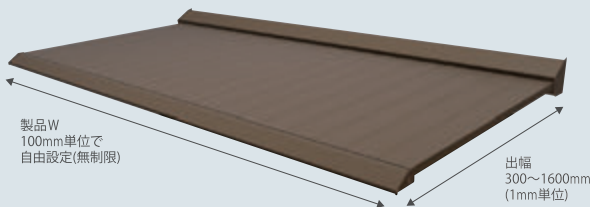

EVFN アームレスタイプ ▶P.34

一番人気の薄型ひさし!スタンダードタイプ全6色
吊りアームなしで最大出幅1600mmまで可能に



出幅
600~
3000
mm
(1mm単位)

Ruminalis

2023年7月
コーナー仕様 発売



EVF アームタイプ ▶P.36

最大出幅3000mm強度とデザイン性を兼ね備えた
吊りアーム付き大型ひさし



ベーシックシリーズ | 製品厚 40mm

出幅
900~
1500
mm
(50mm単位)

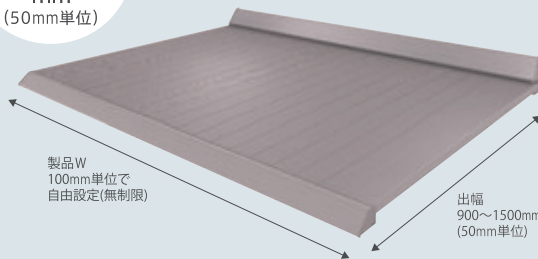

EVBN アームレスタイプ ▶P.38

重厚な佇まいが力強い印象の
アルミひさし



出幅
900~
3000
mm
(50mm単位)

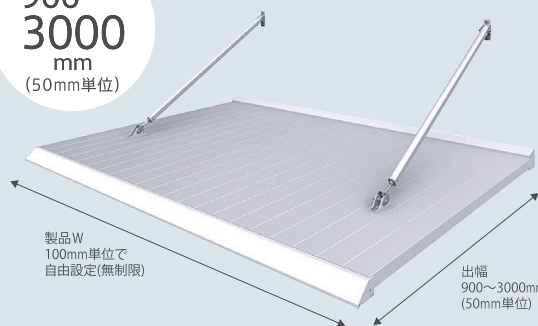

EVB アームタイプ ▶P.40

吊りアーム付きで出幅3000mmまで可能な
迫力のあるアルミひさし



アルミ押出形材がつくる美しい柾目模様のひさし

ルミナレスシリーズ誕生

ルミナレスシリーズは新嵌合(回転)方式を
採用しています。(EVBN、EVB、EV、EVLは対象外です)

天井面・側面に天然木のまっすぐ平行な木目模様“柾目”の美しさを表現した模様が施されています。

グラデーショナルな陰影は周囲の明るさや角度によって変貌し、深みのあるアルマイト仕上げを引き立てます。

Ruminalis

逆勾配ひさし

スリムシリーズ | 製品厚 25mm 薄型

出幅 600~1600mm (1mm単位)

Ruminalis

出幅 600~1600mm (1mm単位) 製品W 100mm単位で自由設定(無制限)

EVAN アームレスタイプ ▶P.30

三方樋で雨を壁側に誘導、逆勾配タイプ
吊りアームなしで、洗練された印象に

木造後付対応可 三方樋

LED照明仕様可

出幅 600~3000mm (1mm単位)

Ruminalis

出幅 600~3000mm (1mm単位) 製品W 100mm単位で自由設定(無制限)

EVA アームタイプ ▶P.32

三方樋で雨を壁側に誘導、強度もしっかり
逆勾配吊りアーム付大型ひさし 最大出幅3000mmまで可能

木造後付対応可 三方樋

LED照明仕様可

吊り下げひさし

スリムシリーズ | 製品厚 25mm 薄型

出幅 1000~3000mm (1mm単位)

Ruminalis

2023年7月 発売

製品W 100mm単位で自由設定(無制限)

出幅 1000~3000mm (1mm単位)

EVH ▶P.46

軒面のデザインに自信!
ルミナレス仕様の吊り下げひさし登場



小ひさし

シンプルシリーズ

出幅 100・200・300mm

EVフラット型

EVリップ型

製品W 自由設定 (最大6mまで)

EV ▶P.48

シャープで使いやすいデザインが人気のアルミひさし

木造後付対応可 コーナー仕様

ルーバーひさし

ルーバーシリーズ

出幅 600~1200mm (150mm単位)

製品W プラケットピッチ2000mm以内で自由設定(無制限)

EVL ▶P.50

やわらかな光を取り入れる
ルーバータイプのアルミひさし

コーナー仕様

ひさし製品一覧

逆勾配ひさし

前勾配ひさし

吊り下げひさし

小ひさし

ルーバーひさし

オプション

梱包仕様

躯体別納まり図

製品仕様

技術仕様

スリムシリーズ 一覧表

前勾配ひさし | スリムシリーズ **Ruminalis**



アームレスタイプ
EVFN



アームタイプ
EVF

記号	EVFN				EVF							
	300~600	601~1000	1001~1500	1501~1600	600	601~1000	1001~1500	1501~1600	1601~2000	2001~2500	2501~3000	
全長 (W寸法)	100mm単位で自由設定(無制限)											
製品厚	25mm 薄型											
先端形状	C チャンネル型(雨樋付)	○	○	○	○	○	○	○	○	—	—	—
	D 三角型	○	○	○	○	○	○	○	○	○	○	○
	W 大型雨樋型(三方樋) ※出幅 350mm以上	○	○	○	○	○	○	○	○	○	○	○
アーム	37	—	—	—	—	○	○	○	○	○	—	—
	44	—	—	—	—	—	—	—	—	—	○	○

オプション	LED照明	AC100V用電源装置内蔵仕様 電球色(3000K) 昼白色(4900K) カバー色：シルバー/ブラック										
	コーナー (出隅・入隅)	○	○	○	○	○	○	○	○	○	—	—

強度性能	耐風圧	3000N/m ²	3000N/m ²	2000N/m ²	2000N/m ²	4400N/m ²	2900N/m ²	2300N/m ²	2500N/m ²	2500N/m ²	2500N/m ²	2000N/m ²
	耐積雪	100cm	100cm	65cm	65cm	145cm	95cm	75cm	80cm	80cm	80cm	65cm

※耐風圧・耐積雪強度は標準アームピッチの場合です。

※ ※ ※ ※ ※ ※ ※

規格色 (陽極酸化塗装複合被膜)	SN シルバー	RB-5N ステンカラー	RB-4N ライトブロンズ	RB-3N ブロンズ	RB-2N ダークブロンズ	RB-1N ブラック
特別処理仕様	焼付塗装仕上げ (アクリル40μ、ウレタン40μ、フッ素40μ) アルマイト仕上げ (エレカラー特注色 二次電解着色)					

逆勾配ひさし | スリムシリーズ Ruminalis



アームレスタイプ
EVAN

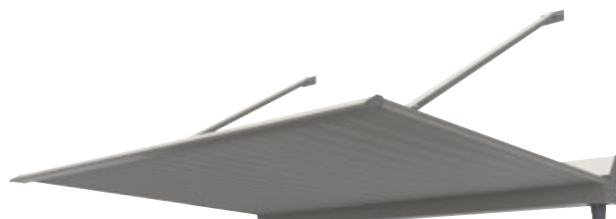

アームタイプ
EVA







記号		EVAN				EVA						
出幅 (mm)	600	601~1000	1001~1500	1501~1600	600	601~1000	1001~1500	1501~1600	1601~2000	2001~2500	2501~3000	
全長 (W寸法)	100mm単位で自由設定(無制限)											
製品厚	25mm 薄型											
先端形状		○	○	○	○	○	○	○	○	○	○	○
アーム	37	-	-	-	-	○	○	○	○	○	-	-
	44	-	-	-	-	-	-	-	-	-	○	○

オプション	LED照明	AC100V用電源装置内蔵仕様 電球色(3000K) 昼白色(4900K) カバー色：シルバー/ブラック										
	たてどい	アルミ製 φ60 シルバー/ステンカラー/ブラック										

強度性能	耐風圧	3000N/m ²	3000N/m ²	2000N/m ²	2000N/m ²	4100N/m ²	2700N/m ²	2200N/m ²	2400N/m ²	2500N/m ²	1800N/m ²	1500N/m ²
	耐積雪	100cm	100cm	65cm	65cm	135cm	90cm	70cm	80cm	80cm	60cm	50cm

※耐風圧・耐積雪強度は標準アームピッチの場合です。

※ ※ ※ ※ ※ ※ ※

規格色 (陽極酸化塗装複合被膜)	SN 	RB-5N 	RB-4N 	RB-3N 	RB-2N 	RB-1N 
特別処理仕様	焼付塗装仕上げ (アクリル40μ、ウレタン40μ、フッ素40μ) アルマイト仕上げ (エレカラー特注色 二次電解着色)					

EVAN アームレスタイプ

出幅
600 ~
1600
mm

製品厚 **25mm 薄型**



LED照明
仕様可



雨除け



日除け



三方樋

**三方樋で雨を壁側に誘導、逆勾配タイプ
吊りアームなしで、洗練された印象に**

木造後付仕様は
出幅1000mmまで対応可

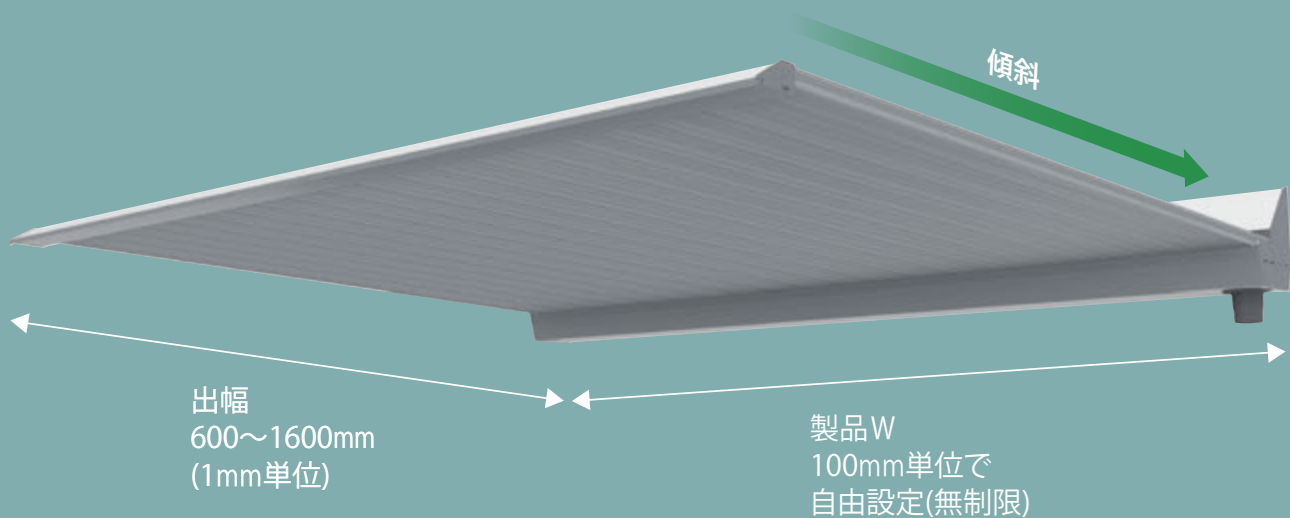

製品記号の見方

EVA N - 1600 D

逆勾配ひさし
スリムシリーズ

アームレス

先端形状 **D** 三角型

出幅600mm
~1600mm

対応天井面形状	ルミナレス仕様
対応先端形状	D 三角型

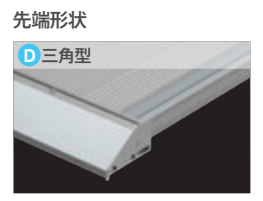

Color variation エレカラー® [陽極酸化塗装複合皮膜] ルミナレス仕様



●印刷物のため実際の色とは異なります。カラーサンプル帳をご用意しておりますので、最寄りの営業所にご請求ください。●上記以外のアルマイト特注色、焼付塗装も対応できます。焼付塗装の場合は、日本塗料工業会色見本帳からお選びください。●アルマイト仕上げはツヤ消しクリアーとなります。●仕上げの種類や色により価格が異なります。

仕様図

W4000以下

落とし口 1ヶ所

●W3100以上はベースフレームが2分割となります。

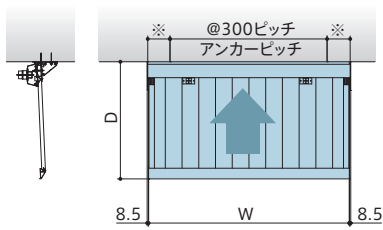

W4100以上

W4000毎に落とし口が追加

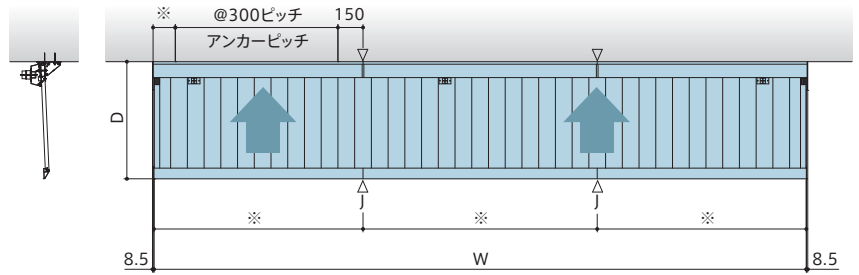

※はW寸法により異なります。

断面図

EVAN-600~1600D

D: 出幅

600~
1600mm

(1mm単位)

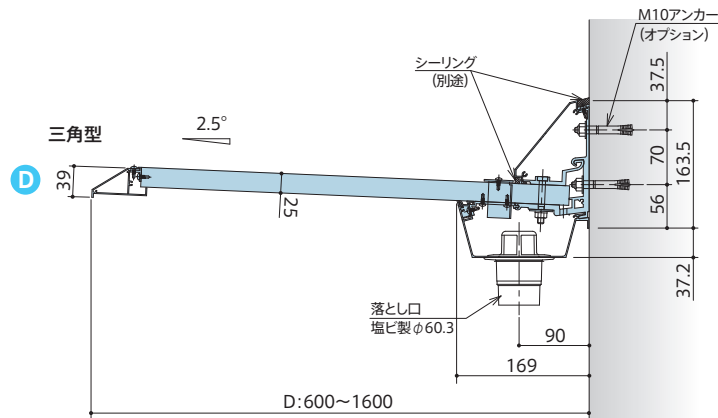

見積り
シミュレーション
にて
簡単にお見積り
いただけます。



逆勾配・三方樋 排水の仕組み

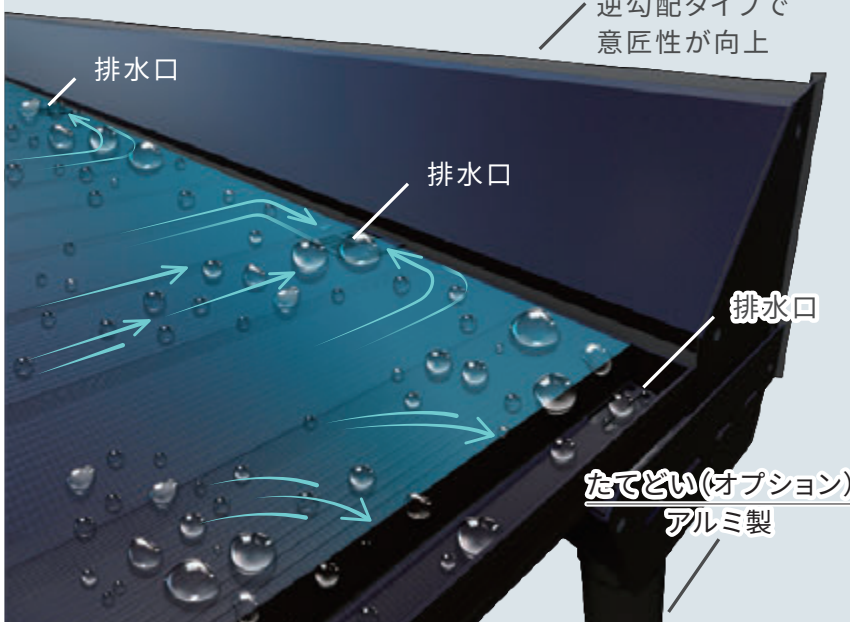

逆勾配・三方樋で雨を壁側に誘導し、すっきりと見せることで、意匠性もアップ。雨の日だけではなく、使う人の日常によりそった、ひさしです。

■ オプション

アルミ製たてどい 落とし口標準

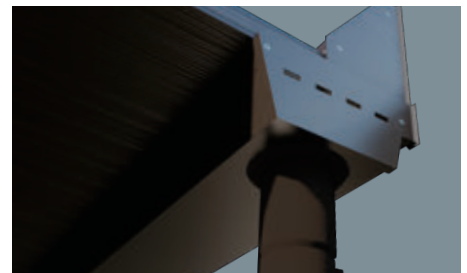

シルバー

ステンカラー

ブラック

※W4000mmごとに落とし口(オプション)が必要となります。

ひさし製品一覧

逆勾配ひさし

前勾配ひさし

吊り下げひさし

小ひさし

ルーバーひさし

オプション

梱包仕様

躯体別納まり図

製品仕様

技術仕様

EVA アームタイプ

出幅
600~
3000
mm

製品厚 **25mm 薄型**



LED照明
仕様可



雨除け



日除け



三方樋

木造後付仕様は
出幅1200mmまで対応可

**強度もしっかり逆勾配吊りアーム付大型ひさし
最大出幅3000mmまで可能**

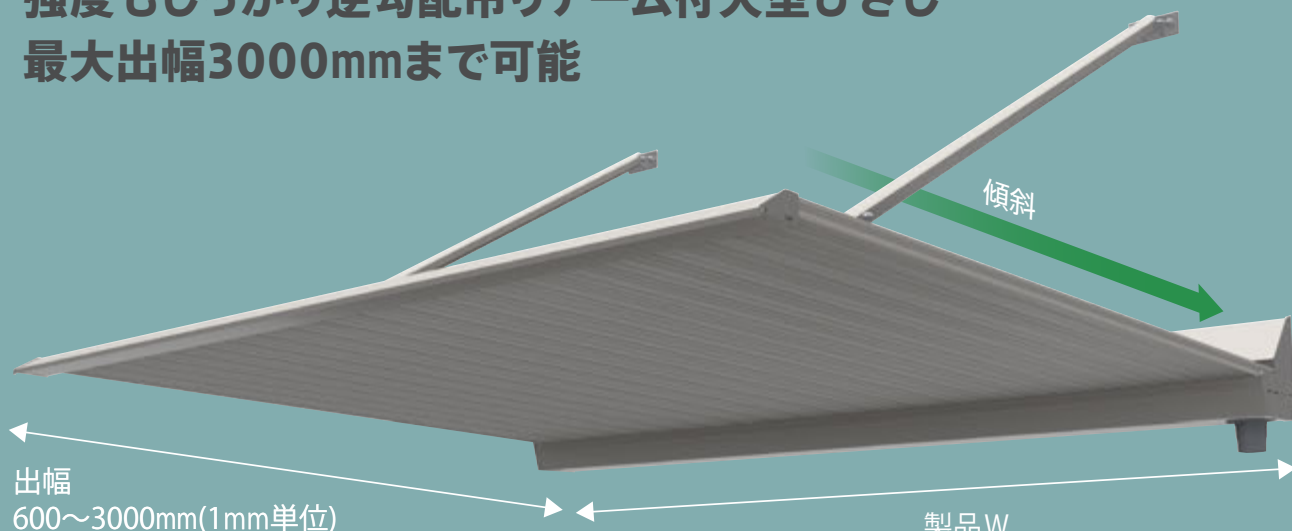

製品W
100mm単位で
自由設定(無制限)



逆勾配・三方樋排水の仕組み

逆勾配・三方樋で雨を壁側に誘導し、すっきりと見せることで、意匠性もアップ。雨の日だけではなく、使う人の日常によりそった、ひさしです。

※W4000mmごとに落とし口(オプション)が必要となります。

製品記号の見方

EVA - 2000 DH

逆勾配ひさし
スリムシリーズ

出幅600mm
~3000mm

先端形状 **D** 三角型

アーム壁側取付金具 横型:H
縦型:記号なし

対応天井面形状	ルミナレス仕様
対応先端形状	D 三角型

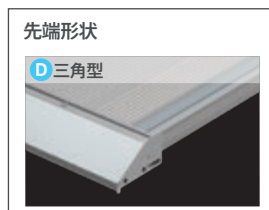
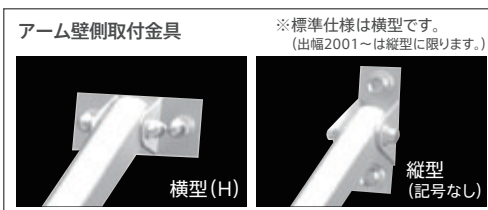

Color variation エレカラー® [陽極酸化塗装複合皮膜] ルミナレス仕様

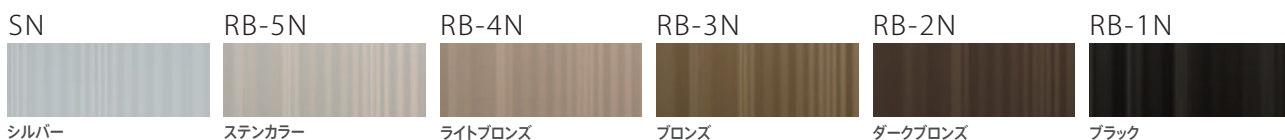

●印刷物のため実際の色とは異なります。カラーサンプル帳をご用意しておりますので、最寄りの営業所にご請求ください。●上記以外のアルマイト特注色、焼付塗装も対応できます。焼付塗装の場合は、日本塗料工業会色見本帳からお選びください。●アルマイト仕上げはツヤ消しクリアーとなります。●仕上げの種類や色により価格が異なります。

仕様図

W4000以下

落とし口 1ヶ所

●W3100以上はベースフレームが2分割となります。

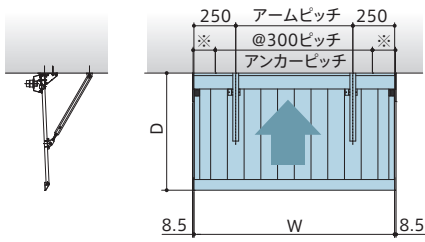

W4100以上

W4000毎に落とし口が追加

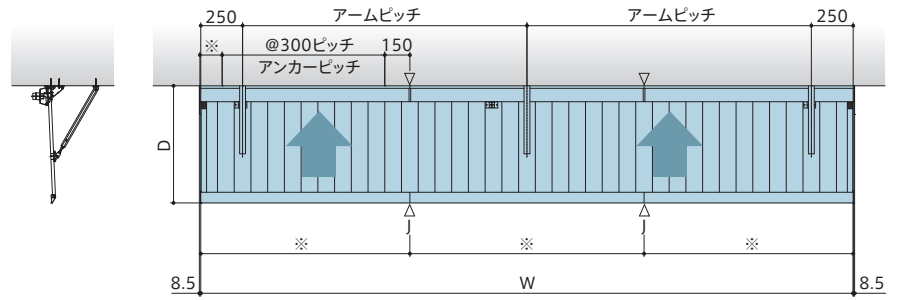

※はW寸法により異なります。

断面図

EVA-600~2000DH

D:出幅	A	B	C	アーム ピッチ
600mm	157	370	350	2000
601~ 800mm	219	485	450	2000
801~ 1000mm	313	658	600	1800
1001~ 1250mm	437	889	800	1600
1251~ 1500mm	561	1120	1000	1500
1501~ 1750mm	685	1351	1200	1300
1751~ 2000mm	809	1582	1400	1000

(1mm単位)

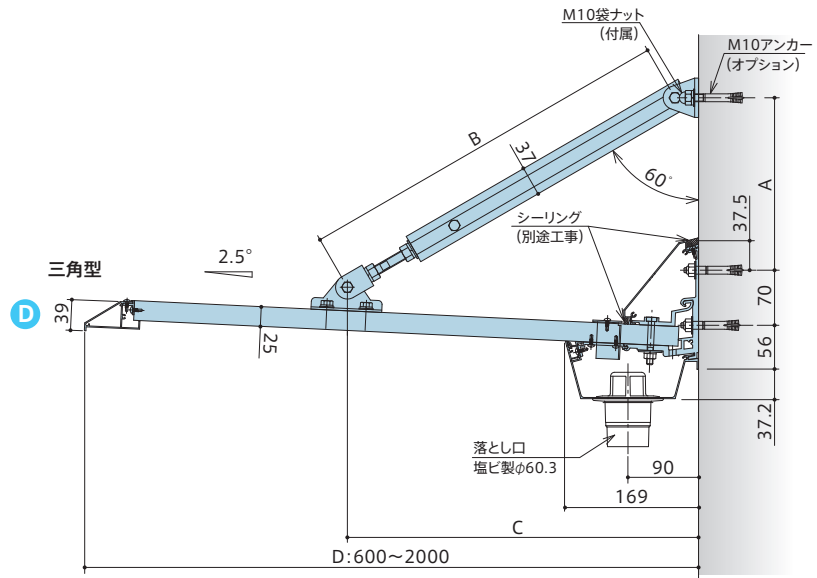

EVA-2001~3000D

D:出幅	A	B	C	アーム ピッチ
2001~ 2200mm	894	1813	1600	1000 以下
2201~ 2500mm	1018	2044	1800	
2501~ 2700mm	1111	2217	1950	
2701~ 3000mm	1204	2390	2100	

(1mm単位)

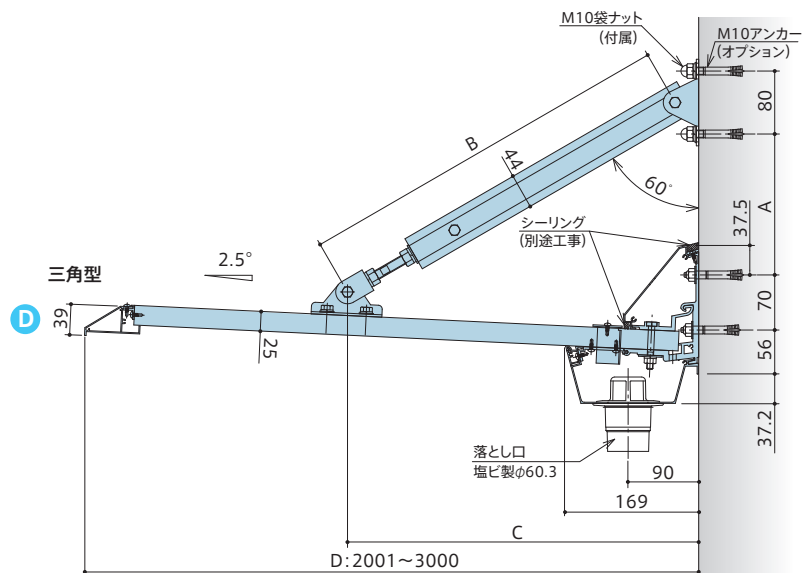

見積り
シミュレーション
にて
簡単にお見積り
いただけます。



ひさし
製品仕様

逆勾配ひさし

前勾配ひさし

吊り下げひさし

小ひさし

ルーバーひさし

オプション

梱包仕様

躯体別納まり図

製品仕様

技術仕様

EVFN アームレスタイプ

出幅
300~
1600
mm

製品厚 **25mm 薄型**

- LED照明仕様可
- コーナー仕様
- 雨除け
- 日除け
- 三方樋対応可

木造後付仕様は
出幅1000mmまで対応可
※出幅601~1000までは製品記号
がEVFNとなります

一番人気の薄型ひさし!
スタンダードタイプ全6色 (特注色・焼付塗装仕上げも可能)
吊りアームなしで最大出幅1600mmまで可能に
三方樋仕様も選択出来ます。*

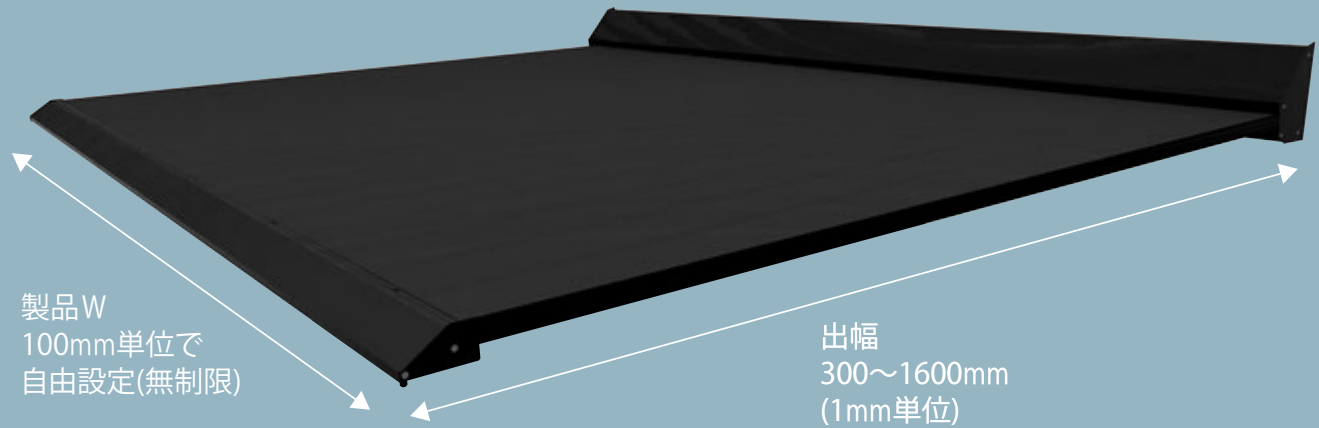

製品記号の見方



対応天井面形状	ルミナレス仕様
対応先端形状	C チャンネル型(雨樋付) D 三角型 W 大型雨樋型(三方樋)

※三方樋対応は大型雨樋型のみ

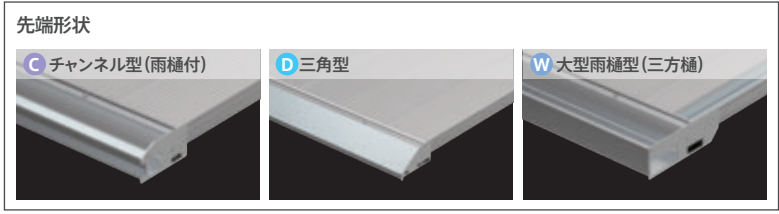

Color variation エレカラー® [陽極酸化塗装複合皮膜] ルミナレス仕様

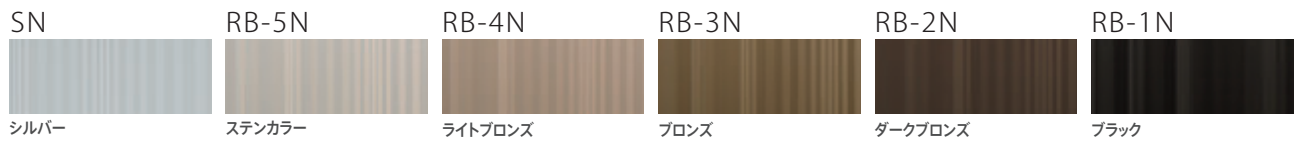

●印刷物のため実際の色とは異なります。カラーサンプル帳をご用意しておりますので、最寄りの営業所にご請求ください。●上記以外のアルマイト特注色、焼付塗装も対応できます。焼付塗装の場合は、日本塗料工業会色見本帳からお選びください。●アルマイト仕上げはツヤ消しクリアーとなります。●仕上げの種類や色により価格が異なります。

仕様図

W4000以下

●W3100以上はベースフレームが2分割となります。

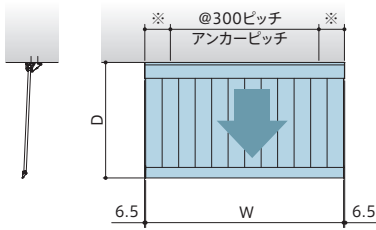

W4100以上

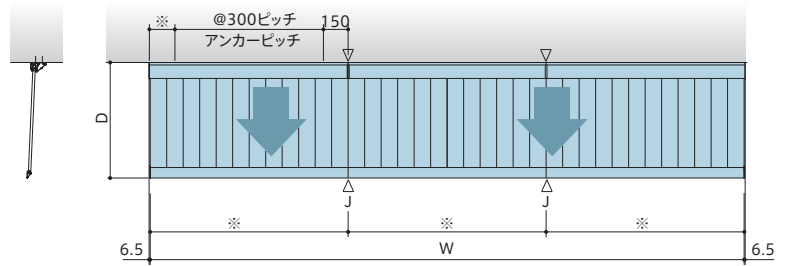

※はW寸法により異なります。

断面図

EVFN-300~349C・D / EVFN-350~600C・D・W

D: 出幅
300~600mm
(1mm単位)

- W** 大型雨樋型(三方樋)
(出幅350mm以上)
- C** チャンネル型(雨樋付)
- D** 三角型

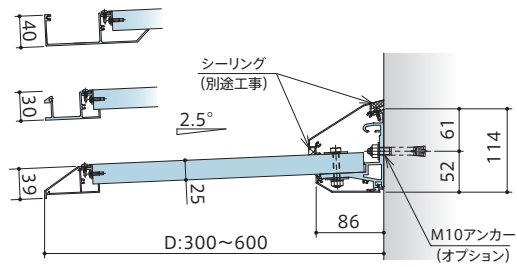

EVFN-601~1000 C・D・W

D: 出幅
601~1000mm
(1mm単位)

- W** 大型雨樋型(三方樋)
- C** チャンネル型(雨樋付)
- D** 三角型

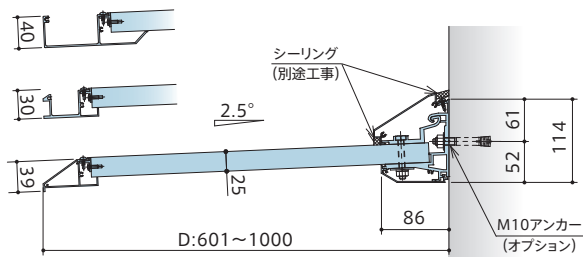

EVFN-1001~1600 C・D・W

D: 出幅
1001~1600mm
(1mm単位)

- W** 大型雨樋型(三方樋)
- C** チャンネル型(雨樋付)
- D** 三角型

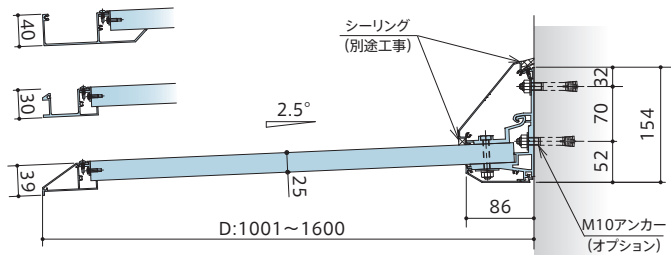

出幅・横幅別先端形状

記号/名称	C チャンネル型(雨樋付)			D 三角型	W 大型雨樋型(三方樋)
	700~800	8100~12000	12100~	700~	700~
出幅	700~800	8100~12000	12100~	700~	700~
300~349	○	○	×	○	×
350~1000	○	○	×	○	○
1001~1600	○	×	×	○	○

※○使用可能 ×使用不可 ※大型雨樋型はW8000mmごとに落とし口(オプション)が必要となります。
※W大型雨樋型の場合は、ひさし本体の側端部に樋がある形状となります。

見積りシミュレーションにて簡単にお見積りいただけます。



■オプション

大型雨樋型専用

- 落とし口・穴なし小口フタ

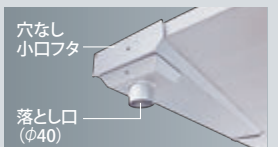

ひさし製品一覧

逆勾配ひさし

前勾配ひさし

吊り下げひさし

小ひさし

ルーバーひさし

オプション

棚仕仕様

躯体別納まり図

製品仕様

技術仕様

EVF アームタイプ

製品厚 **25mm 薄型**



LED照明
仕様可



コーナー
仕様



雨除け



日除け



三方樋
対応可

出幅
**600~
3000**
mm

**最大出幅3000mm 強度とデザイン性を
兼ね備えた吊りアーム付き大型ひさし
三方樋仕様も
選択出来ます。***

木造後付仕様は
出幅1200mmまで対応可

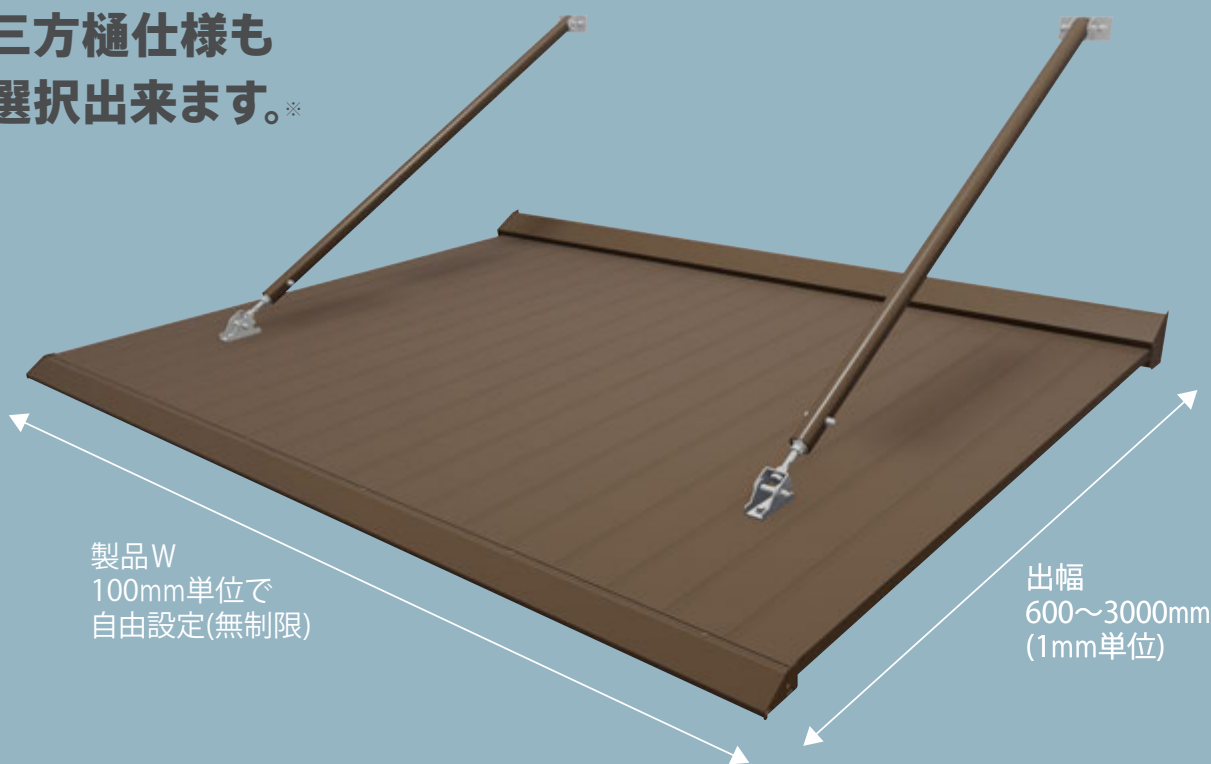

製品W
100mm単位で
自由設定(無制限)

出幅
600~3000mm
(1mm単位)

製品記号の見方

EVF - 2000 DH

前勾配ひさし
スリムシリーズ

出幅600mm
~3000mm

先端形状 **W** 大型雨樋型(三方樋)
C チャンネル型(雨樋型)
D 三角型

アーム壁側取付金具 横型:H
縦型:記号なし

対応天井面形状

ルミナレス仕様

対応先端形状

C チャンネル型(雨樋付) **D** 三角型 **W** 大型雨樋型(三方樋)

※三方樋対応は大型雨樋型のみ

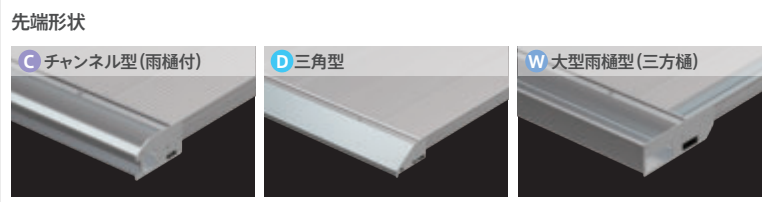

Color variation エレカラー® [陽極酸化塗装複合皮膜] ルミナレス仕様



●印刷物のため実際の色とは異なります。カラーサンプル帳をご用意しておりますので、最寄りの営業所にご請求ください。●上記以外のアルマイト特注色、焼付塗装も対応できます。焼付塗装の場合は、日本塗料工業会色見本帳からお選びください。●アルマイト仕上げはツヤ消しクリアーとなります。●仕上げの種類や色により価格が異なります。

仕様図

W4000以下 ●W3100以上はベースフレームが2分割となります。

W4100以上

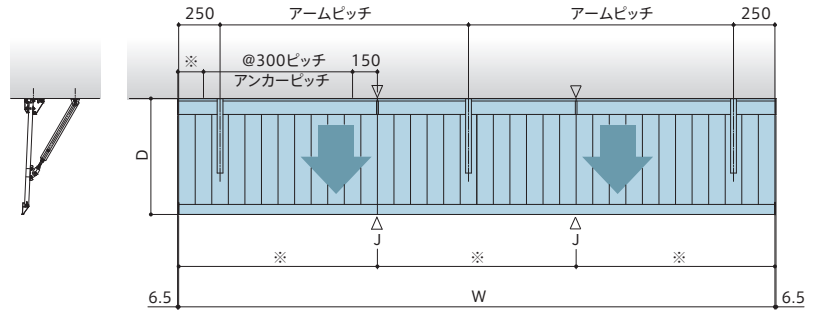
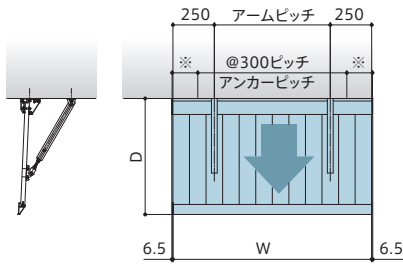

※はW寸法により異なります。

断面図

EVF-600~2000CH・DH・WH

D:出幅	A	B	C	アームピッチ
600mm	199	370	350	2000
601~800mm	252	485	450	2000
801~1000mm	332	658	600	1800
1001~1250mm	439	889	800	1600
1251~1500mm	546	1120	1000	1500
1501~1750mm	653	1351	1200	1300
1751~2000mm	759	1582	1400	1000

(1mm単位)

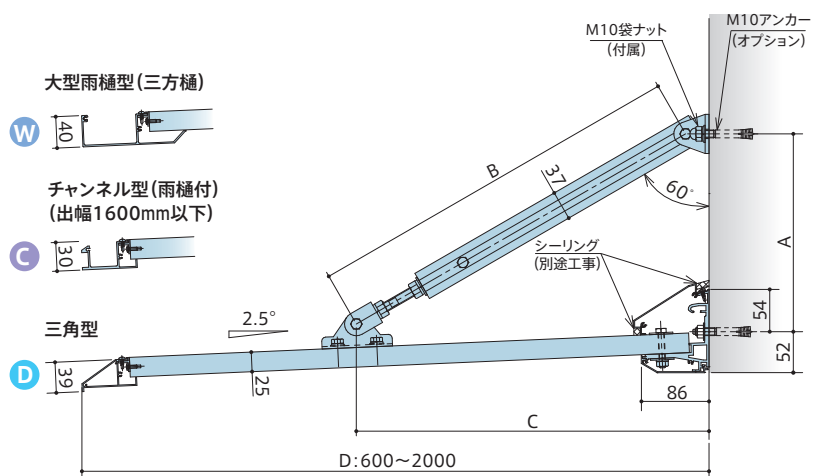

EVF-2001~3000D・W

D:出幅	A	B	C	アームピッチ
2001~2250mm	756	1813	1600	1000以下
2251~2500mm	863	2044	1800	
2501~2750mm	943	2217	1950	
2751~3000mm	1023	2390	2100	

(1mm単位)

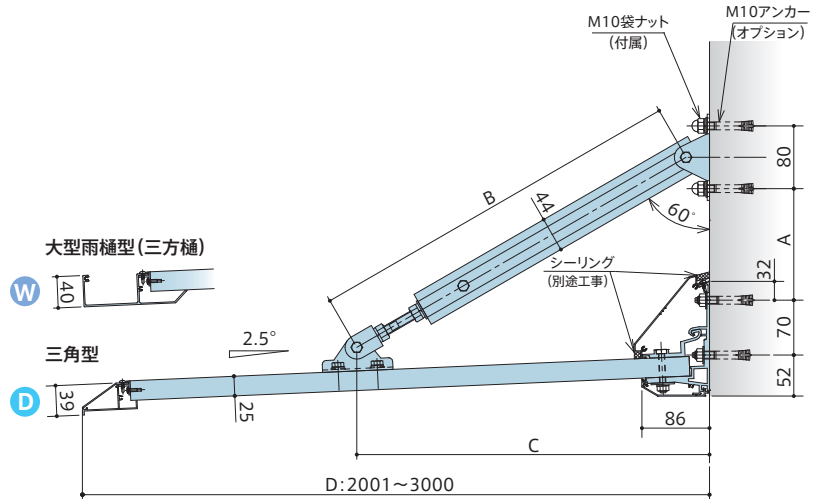

出幅・横幅別先端形状

記号/名称	C チャンネル型(雨樋付)			D 三角形	W 大型雨樋型(三方樋)
	出幅	700~8000	8100~12000	12100~	700~
300~349	○	○	×	○	×
350~1000	○	○	×	○	○
1001~1600	○	×	×	○	○
1601~2000	×	×	×	○	○
2001~3000	×	×	×	○	○

※○使用可能 ×使用不可 ※大型雨樋型はW8000mmごとに落とし口が必要となります。
 ※W大型雨樋型の場合は、ひさし本体の側端部に樋がある形状となります。

見積りシミュレーションにて簡単にお見積りいただけます。



オプション

大型雨樋型専用

落とし口・穴なし小口フタ

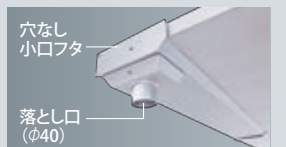

ひさし製品一覧

逆勾配ひさし

前勾配ひさし

吊り下げひさし

小ひさし

ルーバーひさし

オプション

梱包仕様

躯体別納まり図

製品仕様

技術仕様

EVBN アームレスタイプ

出幅
900~
1500
mm

製品厚 40mm



LED照明
仕様可



コーナー
仕様



雨除け



日除け

重厚な佇まいが
力強い印象のアルミひさし

木造後付仕様は
出幅1000mmまで対応可

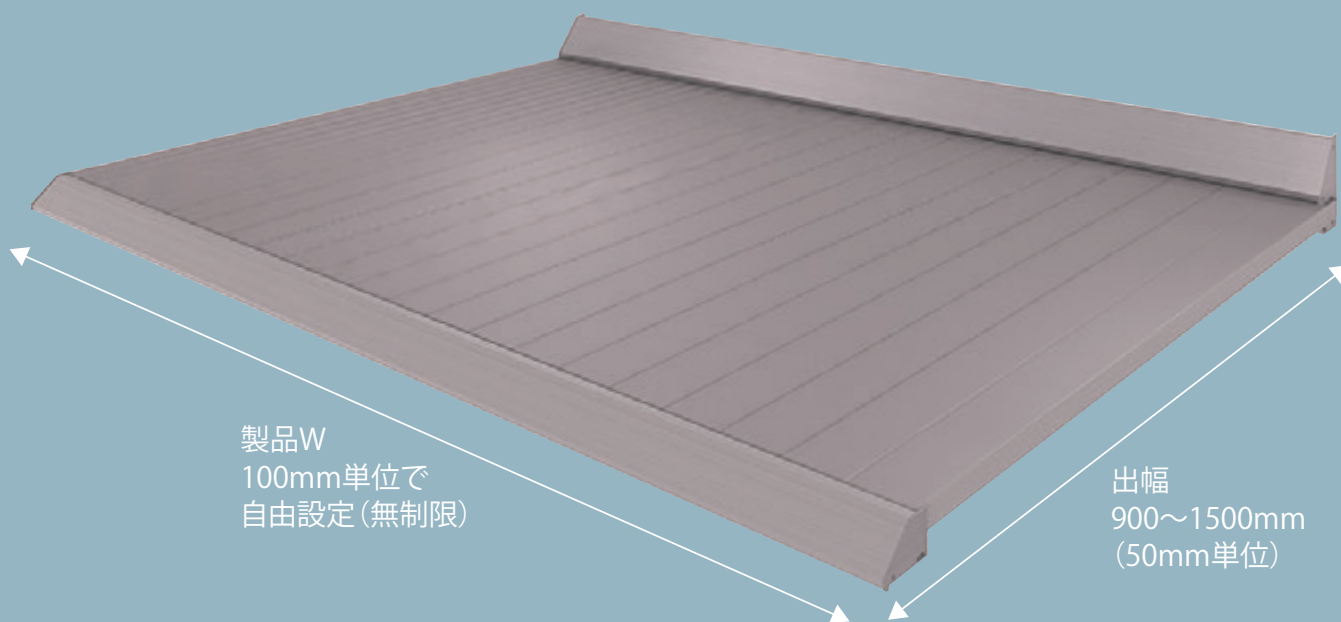

製品記号の見方

EVBN - 1000 C

前勾配ひさし
ベーシックシリーズ

アームレス

出幅900mm~1500mm

先端形状 W 大型雨樋型
C チャンネル型
D 三角型

対応天井面形状

筋目仕様

対応先端形状

C チャンネル型(雨樋付) D 三角型 W 大型雨樋型

先端形状

C チャンネル型(雨樋付)

D 三角型

W 大型雨樋型



Color variation エレカラー® [陽極酸化塗装複合皮膜]

SN



シルバー

RB-5N



ステンカラー

RB-4N



ライトブロンズ

RB-3N



ブロンズ

RB-2N



ダークブロンズ

RB-1N



ブラック

●印刷物のため実際の色とは異なります。カラーサンプル帳をご用意しておりますので、最寄りの営業所にご請求ください。●上記以外のアルマイト特注色、焼付塗装も対応できます。焼付塗装の場合は、日本塗料工業会色見本帳からお選びください。●アルマイト仕上げはツヤ消しクリアとなります。●仕上げの種類や色により価格が異なります。

仕様図

W4000以下

●W3100以上はベースフレームが2分割となります。

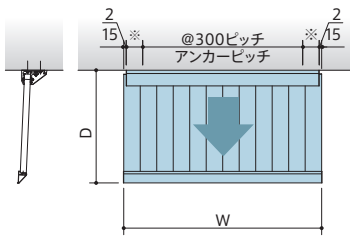

W4100以上

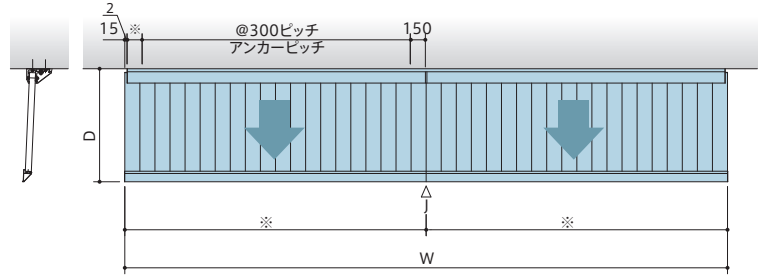

断面図

EVBN-900~1500C・D・W

D: 出幅
900~1500mm
(50mm単位)

W 大型雨樋型

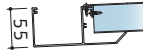

C チャンネル型



D 三角型

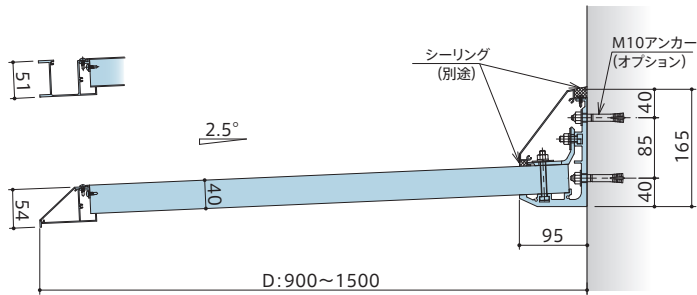

出幅・横幅別先端形状

記号/名称	C チャンネル型(雨樋付)		D 三角型	W 大型雨樋型
	先端形状			
横幅	700~12000	12100~	700~	700~
出幅	900~1500	○	×	○

※○使用可能 ×使用不可 ※大型雨樋型はW8000mmごとに落とし口(オプション)が必要となります。

見積りシミュレーションにて簡単にお見積りいただけます。



■ オプション

大型雨樋型専用

落とし口・穴なし小口フタ



ひさし製品一覧

逆勾配ひさし

前勾配ひさし

吊り下げひさし

小ひさし

ルーバーひさし

オプション

梱包仕様

躯体別納まり図

製品仕様

技術仕様

EVB アームタイプ

製品厚 **40mm**



LED照明
仕様可



コーナー
仕様



雨除け



日除け

出幅
**900~
3000**
mm

出幅3000mmまで可能な
迫力のあるアルミひさし

木造後付仕様は
出幅1000mmまで対応可

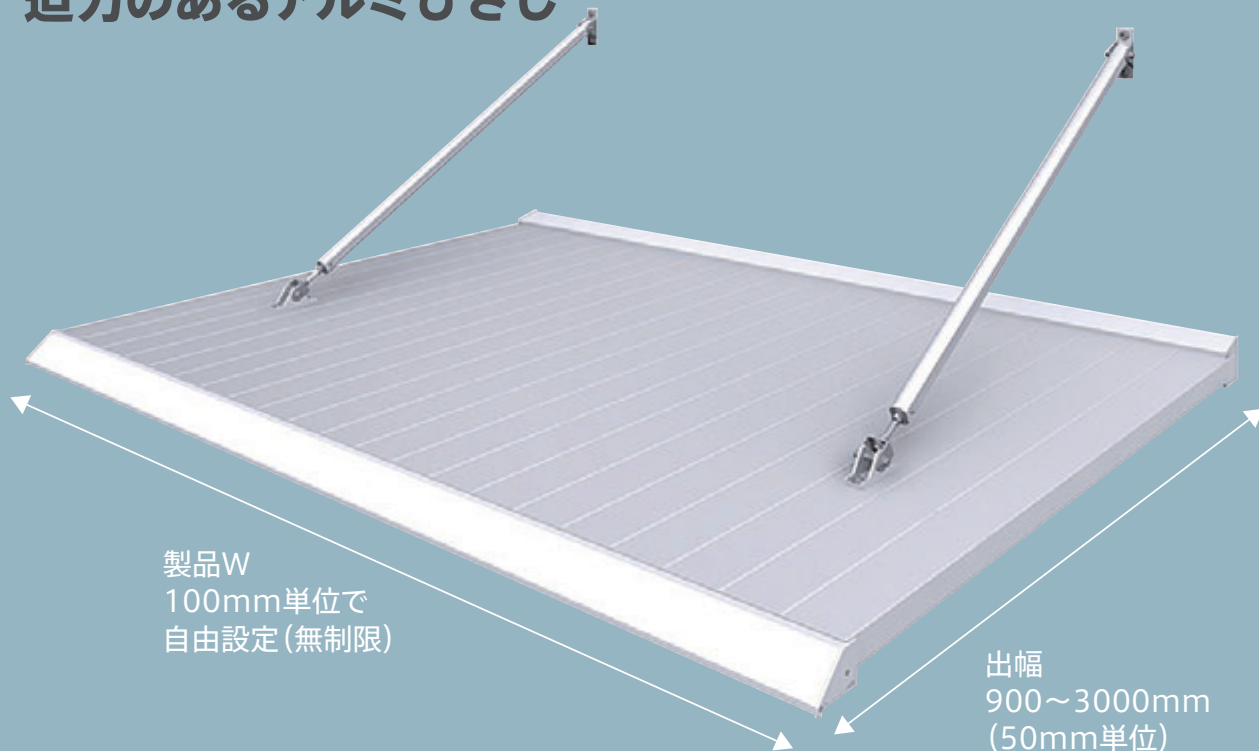

製品W
100mm単位で
自由設定(無制限)

出幅
900~3000mm
(50mm単位)

製品記号の見方

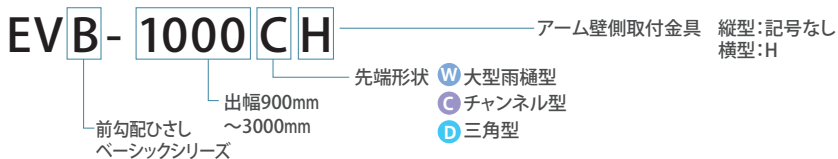

対応天井面形状	筋目仕様
対応先端形状	C チャンネル型(雨樋付) D 三角型 W 大型雨樋型

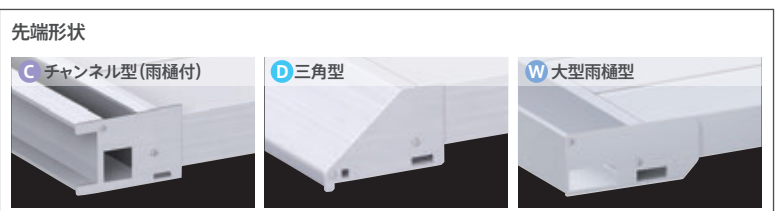
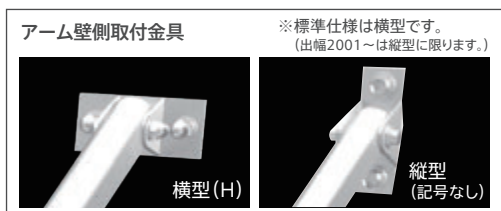

Color variation エレカラー® [陽極酸化塗装複合皮膜]



●印刷物のため実際の色とは異なります。カラーサンプル帳をご用意しておりますので、最寄りの営業所にご請求ください。●上記以外のアルマイト特注色、焼付塗装も対応できます。焼付塗装の場合は、日本塗料工業会色見本帳からお選びください。●アルマイト仕上げはツヤ消しクリアーとなります。●仕上げの種類や色により価格が異なります。

仕様図

W4000以下 ●W3100以上はベースフレームが2分割となります。

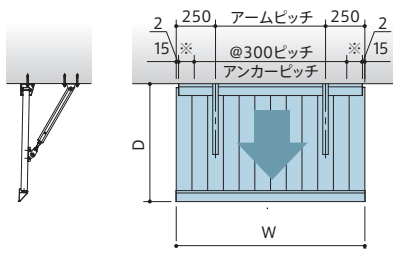

W4100以上

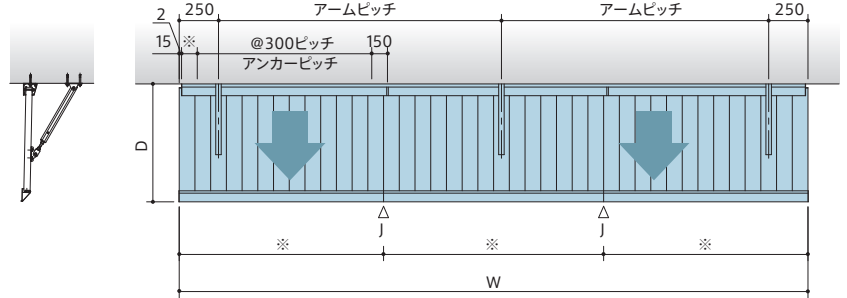

※はW寸法により異なります。

断面図

EVB-900~2000CH・DH・WH

D:出幅	A	B	C	アームピッチ
900~1000mm	346	658	600	1800以下
1001~1250mm	453	869	800	1600以下
1251~1500mm	560	1120	1000	1500以下
1501~1750mm	666	1351	1200	1000以下
1751~2000mm	773	1582	1400	1000以下

(50mm単位)

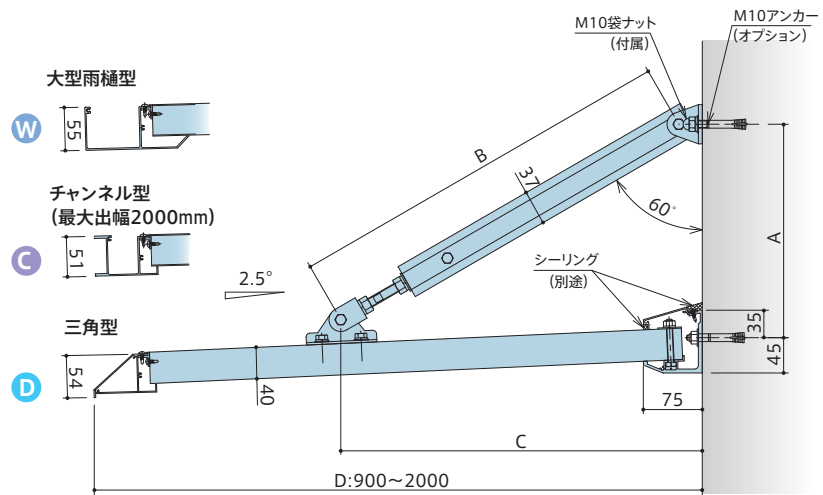

EVB-2001~3000D・W

D:出幅	A	B	C	アームピッチ
2001~2200mm	762	1813	1600	1000以下
2201~2500mm	869	2044	1800	
2501~2700mm	949	2217	1950	
2701~3000mm	1029	2390	2100	

(100mm単位)

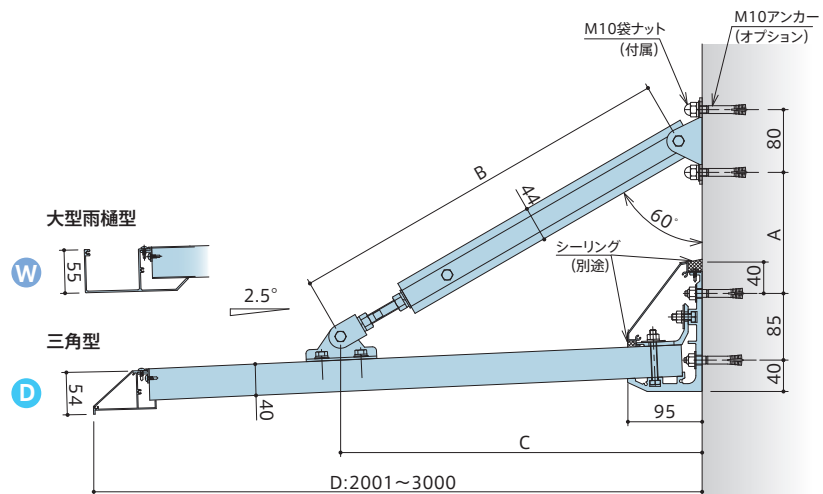

出幅・横幅別先端形状

記号/名称	C チャンネル型(雨樋付)		D 三角型	W 大型雨樋型
	700~12000	12100~	700~	700~
出幅	700~12000	12100~	700~	700~
900~2000	○	×	○	○
2001~3000	×	×	○	○

※○使用可能 ×使用不可 ※大型雨樋型はW8000mmごとに落とし口が必要となります。

見積りシミュレーションにて簡単にお見積りいただけます。



オプション

大型雨樋型専用

落とし口・穴なし小口フタ

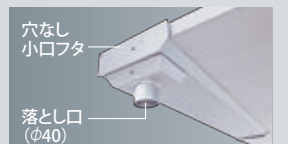

ひさし製品一覧

逆勾配ひさし

前勾配ひさし

吊り下げひさし

小ひさし

ルーバーひさし

オプション

梱包仕様

躯体別納まり図

製品仕様

技術仕様

アームレスタイプ

仕様図・断面図

EVFND-300~1000出隅仕様

EVFND-1050~1600出隅仕様

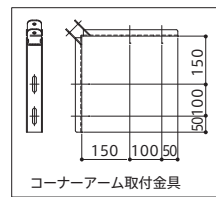
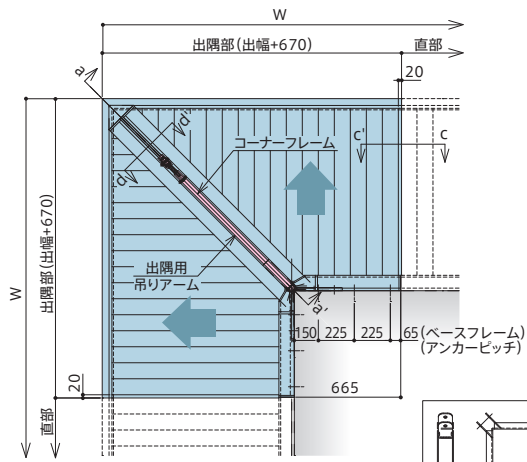
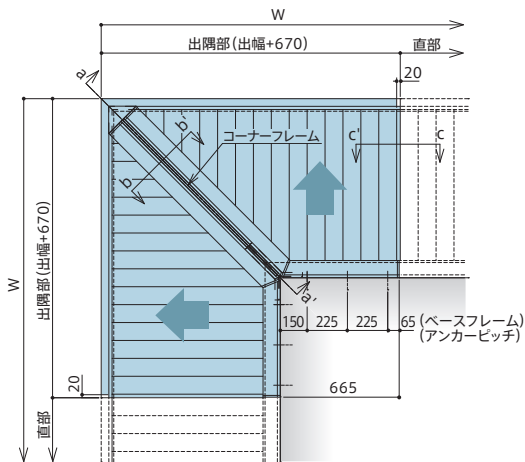

EVFND-300~1000

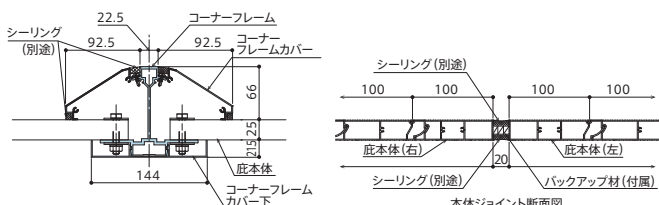

b-b' 断面図 (コーナーフレーム)

c-c' 断面図 (本体ジョイント)

EVFND-1050~1600

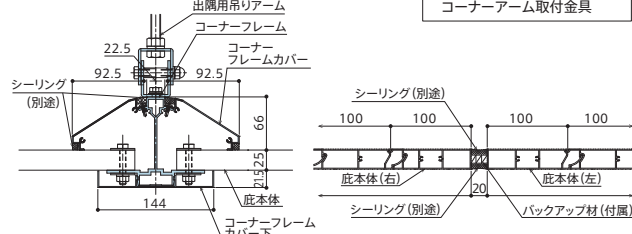

d-d' 断面図 (コーナーフレーム)

c-c' 断面図 (本体ジョイント)

EVFNI-300~1600入隅仕様

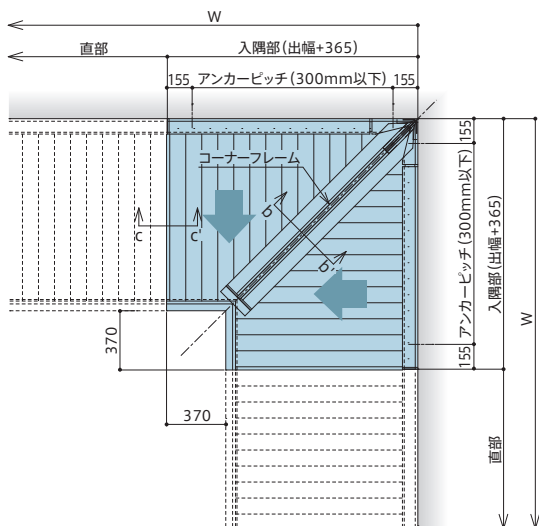

EVFNI-300~1600

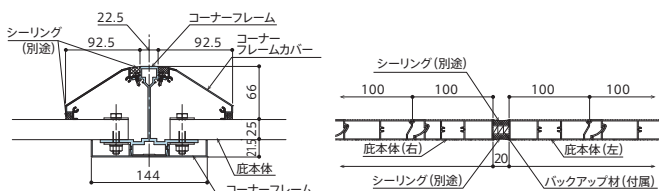

b-b' 断面図 (コーナーフレーム)

c-c' 断面図 (本体ジョイント)

EVFND-300~1000

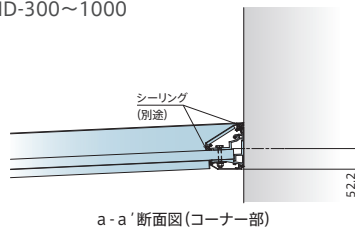

a-a' 断面図 (コーナー部)

EVFND-1050~1600

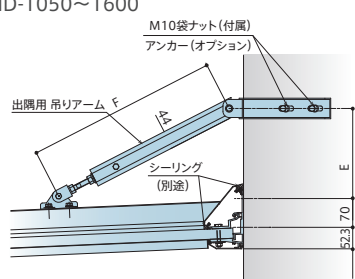

a-a' 断面図 (コーナー部)

D: 出幅	E	F
1050~1250mm	369	1169
1300~1500mm	476	1474
1550~1600mm	583	1779

(50mm単位)

アームタイプ

仕様図・断面図

EVFD-600~1500出隅仕様

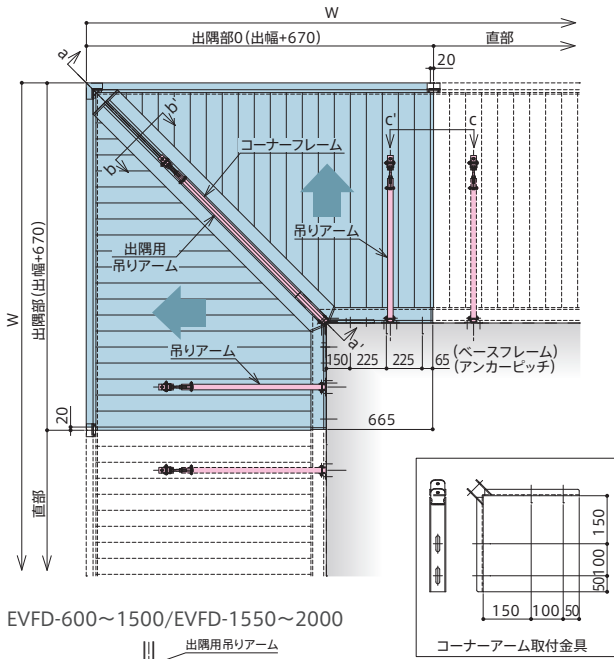

EVFD-600~1500/EVFD-1550~2000

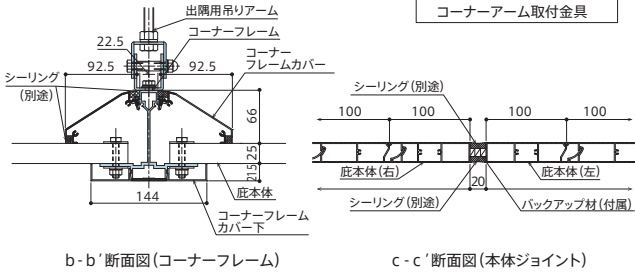

b-b' 断面図(コーナーフレーム)

c-c' 断面図(本体ジョイント)

EVFD-1550~2000出隅仕様

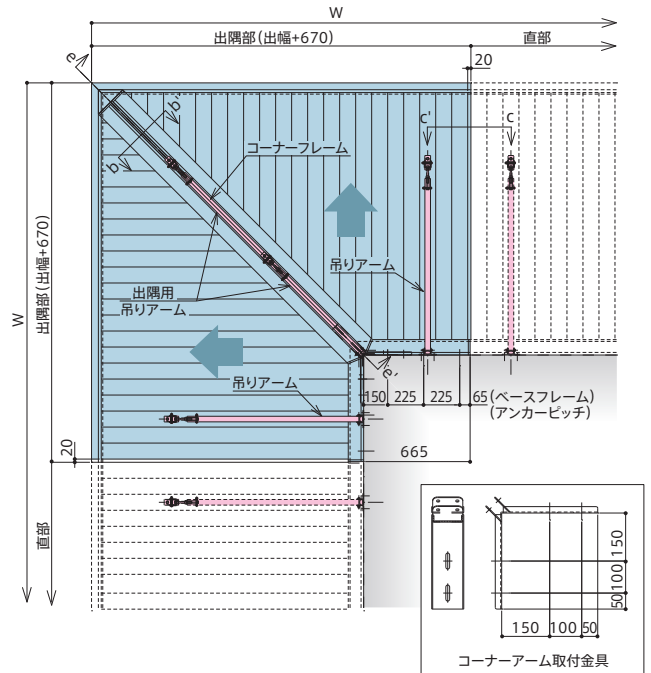

EVFD-600~1500

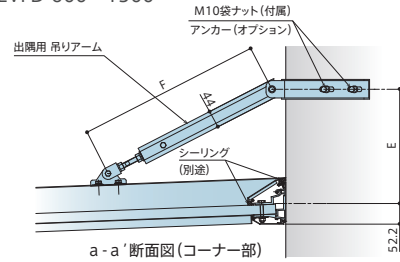

a-a' 断面図(コーナー部)

EVFD-1550~2000

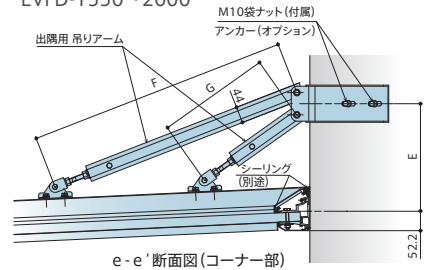

e-e' 断面図(コーナー部)

EVFI-600~2000入隅仕様

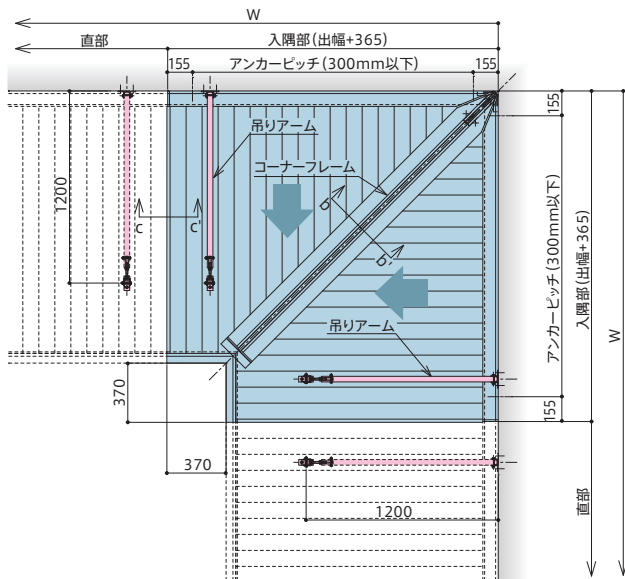

EVFI-600~2000

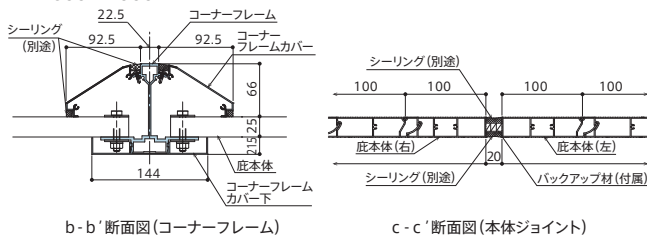

b-b' 断面図(コーナーフレーム)

c-c' 断面図(本体ジョイント)

D: 出幅	E	F	G	D: 出幅	E	F	G
600mm	199	480	-	1300~1500mm	546	1474	-
650~800mm	252	635	-	1550~1750mm	653	1779	986
850~1000mm	332	863	-	1800~2000mm	759	2085	1152
1050~1250mm	439	1169	-				

(50mm単位)

アーム壁側取付金具(コーナー部以外) ※標準仕様は横型です。

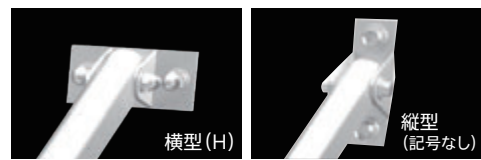

横型(H)

縦型(記号なし)

アームレスタイプ

仕様図・断面図

EVBND-900~1500出隅仕様

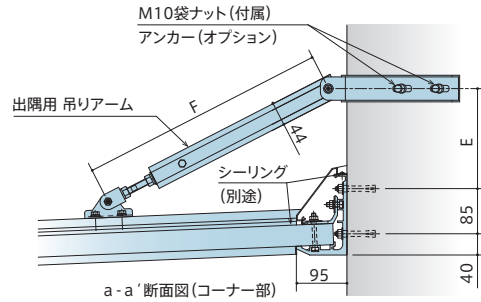
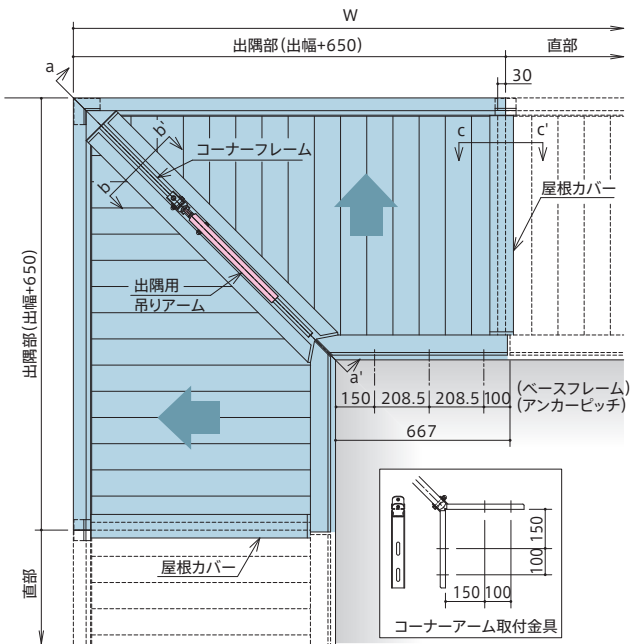

D: 出幅	E	F
900~1000mm	266	863
1050~1250mm	373	1169
1300~1500mm	480	1474

(50mm単位)

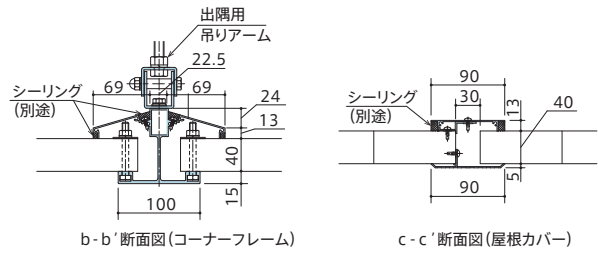

EVBNI-900~1500入隅仕様

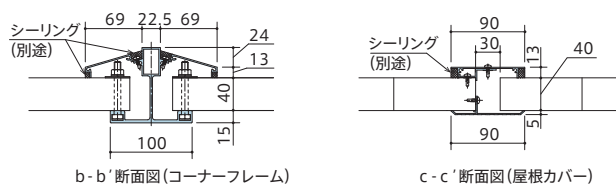
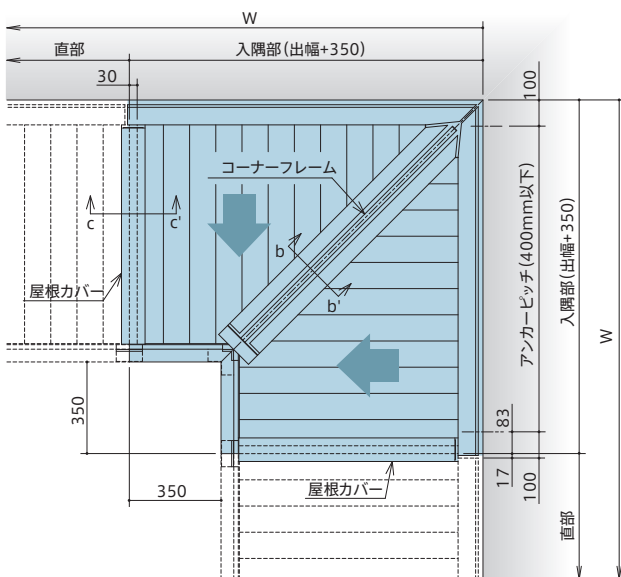

アームタイプ

仕様図・断面図

EVBD-900~2000出隅仕様

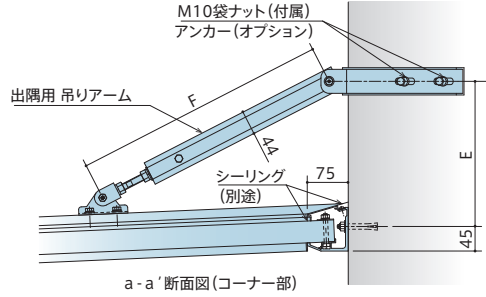
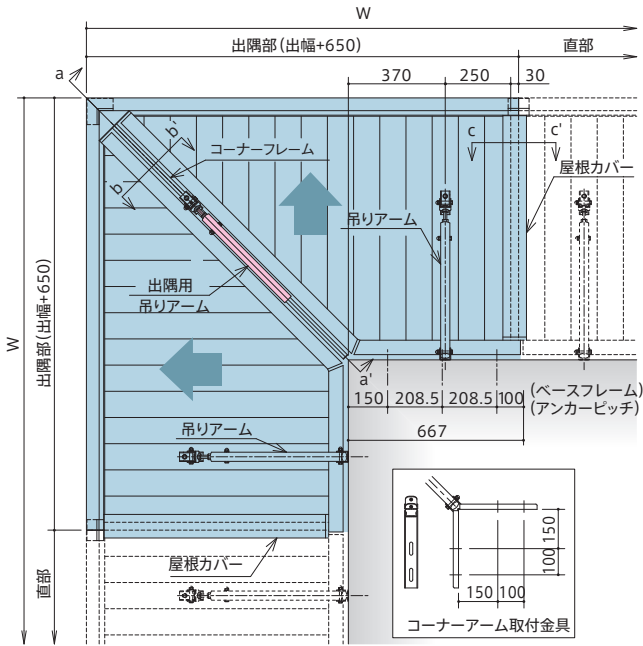

D:出幅	E	F	D:出幅	E	F
900~1000mm	346	863	1550~1750mm	666	1779
1050~1250mm	453	1169	1800~2000mm	773	2085
1300~1500mm	560	1474			

(50mm単位)

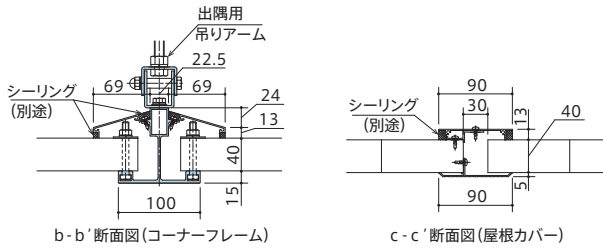

アーム壁側取付金具(コーナー部以外) ※標準仕様は横型です。

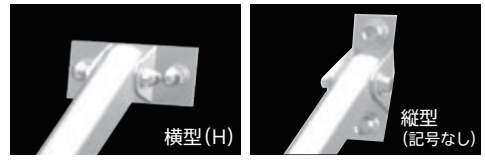

EVBI-900~2000入隅仕様

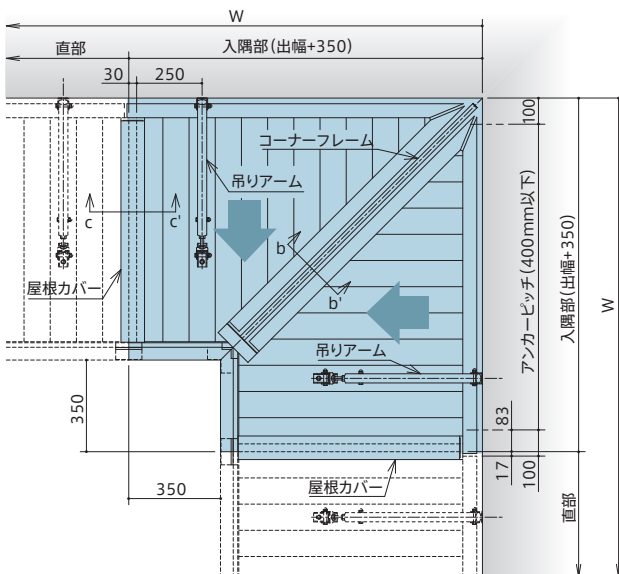

アーム壁側取付金具(コーナー部以外) ※標準仕様は横型です。

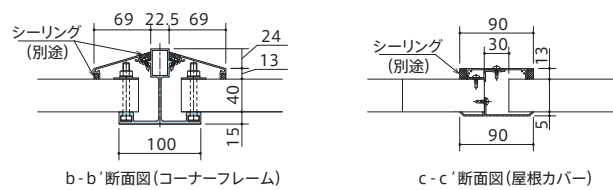
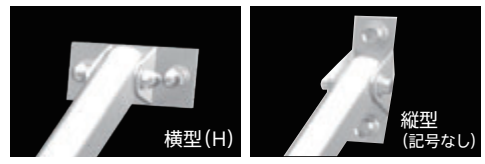

ひさし製品一覧

逆勾配ひさし

前勾配ひさし

吊り下げひさし

小ひさし

ルーバーひさし

オプション

棚仕仕様

躯体別納まり図

製品仕様

技術仕様

EVH

出幅
1000~
3000
mm

軒面のデザインに自信!
ルミナレス仕様の吊り下げひさし登場!

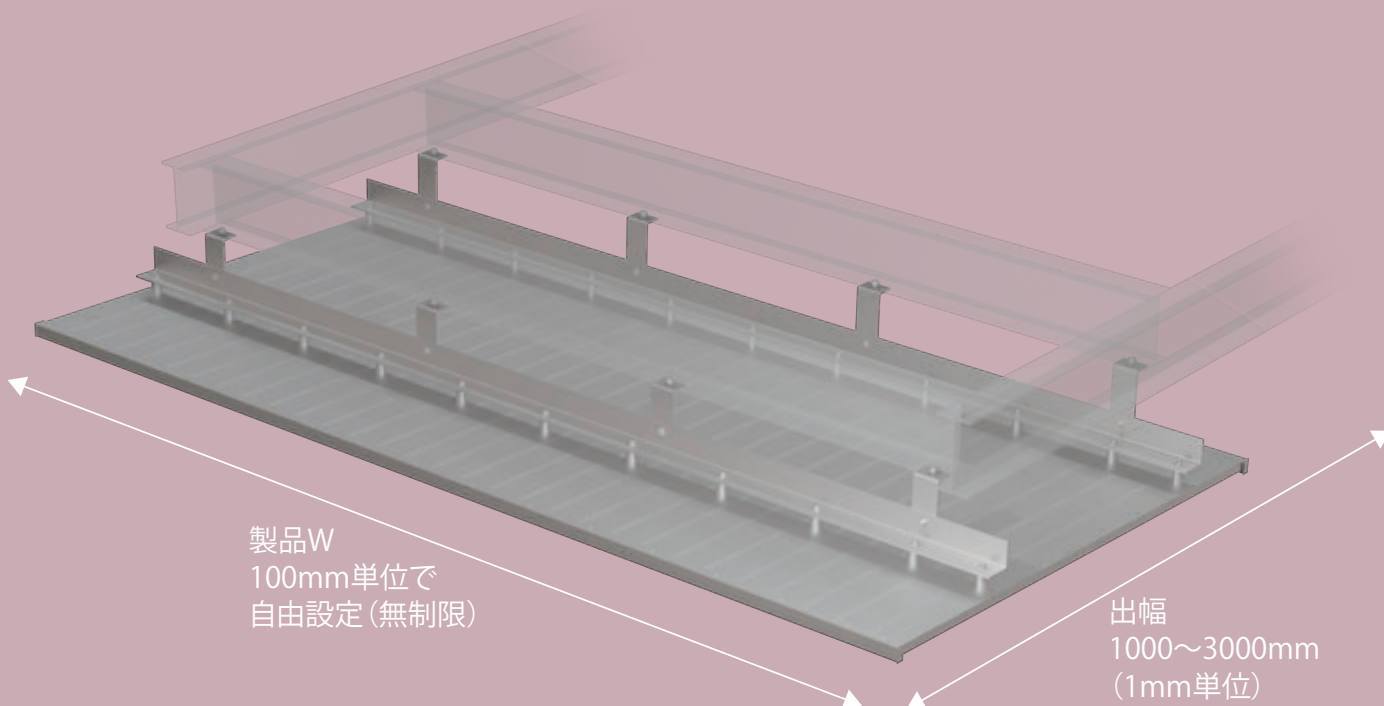

製品記号の見方



対応天井面形状	ルミナレス仕様
対応先端形状	W 大型雨樋型 S 角型

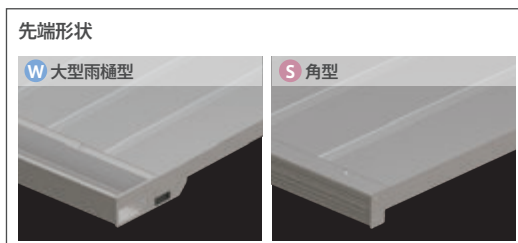

Color variation エレカラー® [陽極酸化塗装複合皮膜] ルミナレス仕様

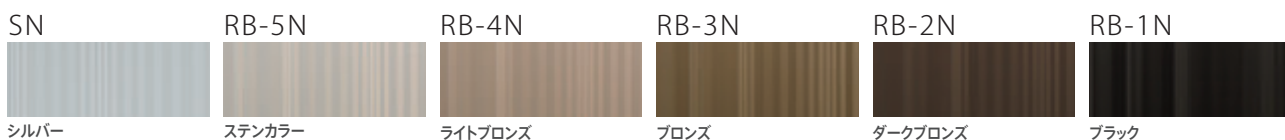

●印刷物のため実際の色とは異なります。カラーサンプル帳をご用意しておりますので、最寄りの営業所にご請求ください。●上記以外のアルマイト特注色、焼付塗装も対応できます。焼付塗装の場合は、日本塗料工業会色見本帳からお選びください。●アルマイト仕上げはツヤ消しクリアーとなります。●仕上げの種類や色により価格が異なります。

仕様図

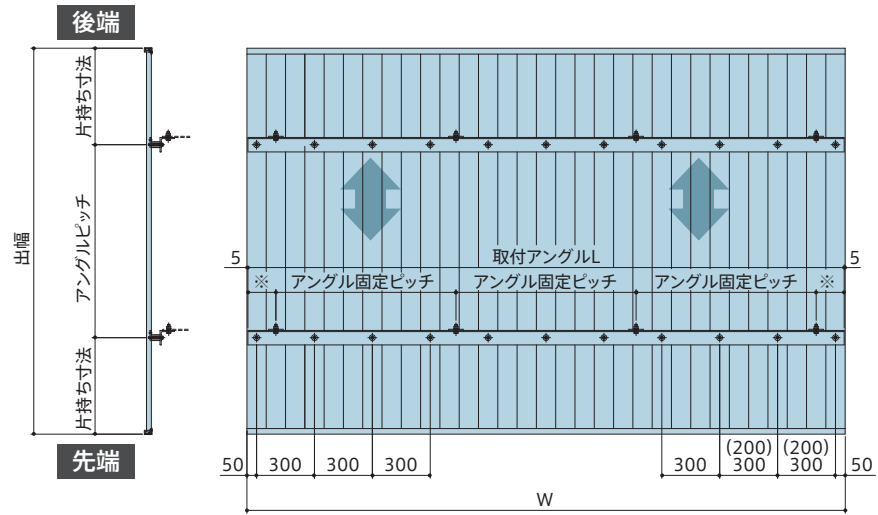

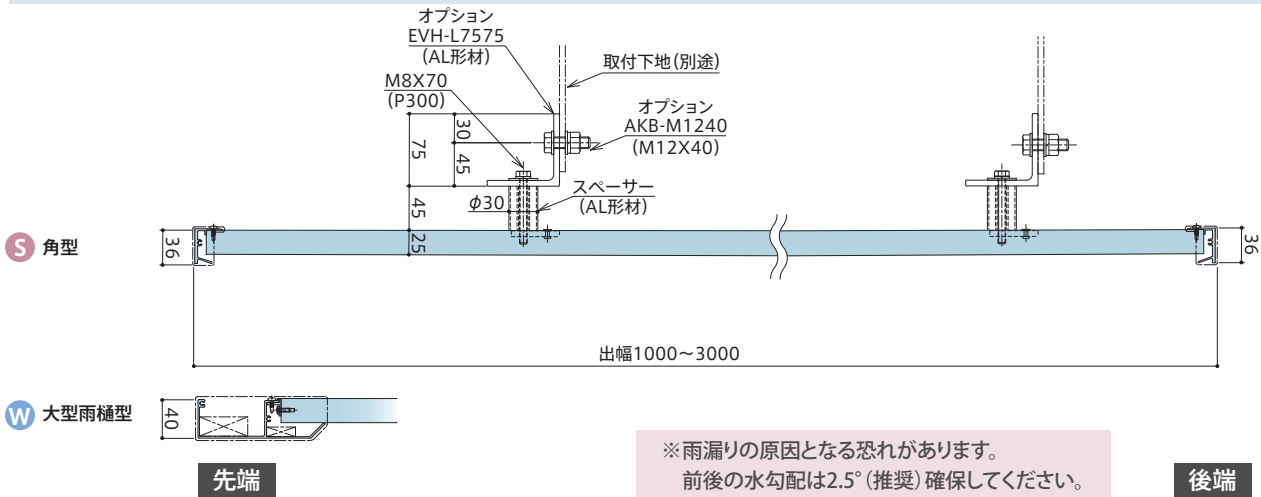

断面図



見積りシミュレーションにて簡単にお見積りいただけます。

出幅・横幅別先端形状

記号/名称	W 大型雨樋型	S 角型
		
横幅	700~	700~
出幅	1000~	1000~
	○	○

※○ 使用可能 × 使用不可
 ※大型雨樋型はW800mmごとに落とし口が必要となります。

■ オプション

大型雨樋型専用

落とし口・穴なし小口フタ



※イメージです

ひさし製品一覧

逆勾配ひさし

前勾配ひさし

吊り下げひさし

小ひさし

ルーバーひさし

オプション

梱包仕様

躯体別納まり図

製品仕様

技術仕様



コーナー
仕様



雨除け



日除け

EV

EV-300F
300mm
(フラットタイプ)

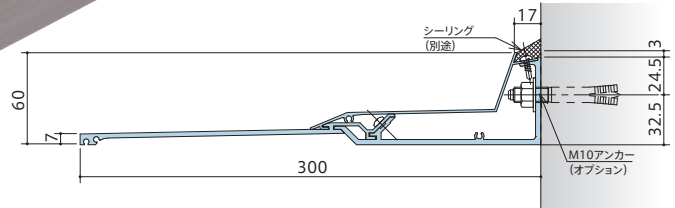

EV-300R
300mm
(リップタイプ)

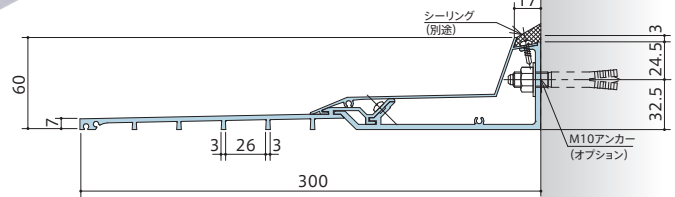

EV-200F
200mm
(フラットタイプ)

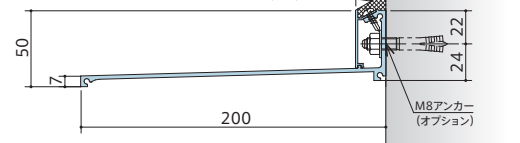

EV-200R
200mm
(リップタイプ)

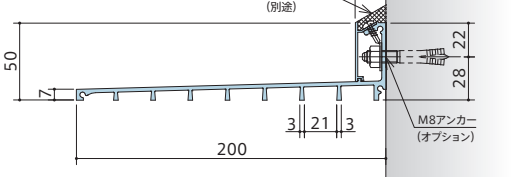

EV-100F
100mm
(フラットタイプ)

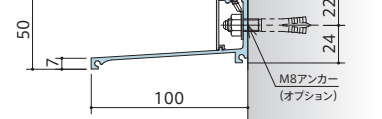

EV-100R
100mm
(リップタイプ)

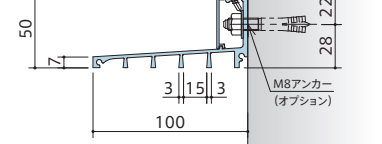

仕様図

EV-300

単独仕様 (W6000以下)

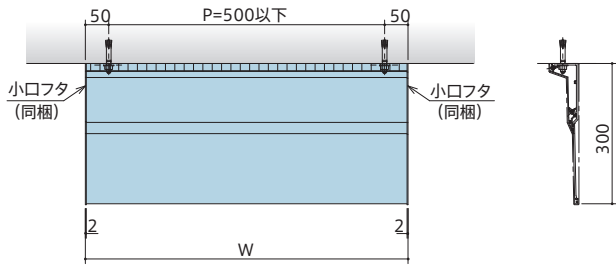

ジョイント仕様

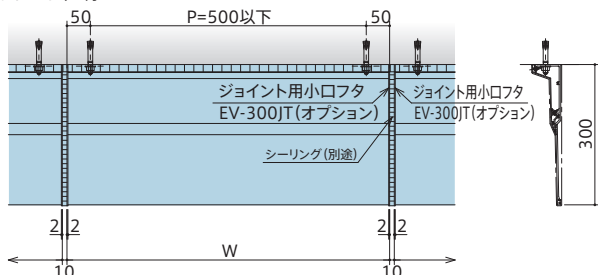

※ジョイント仕様時は、オプション部品のEV-300JTをご使用ください。

出隅コーナー仕様

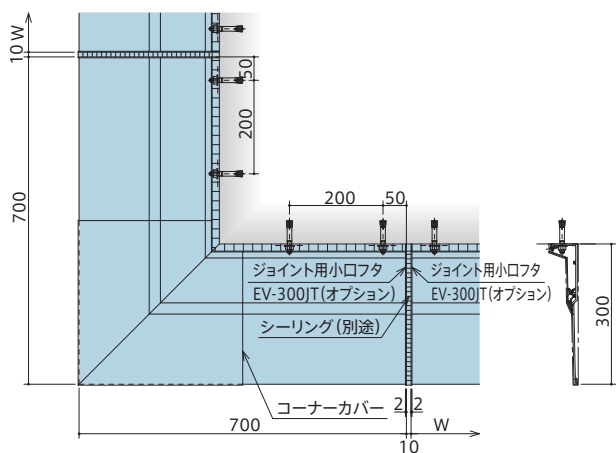

入隅コーナー仕様

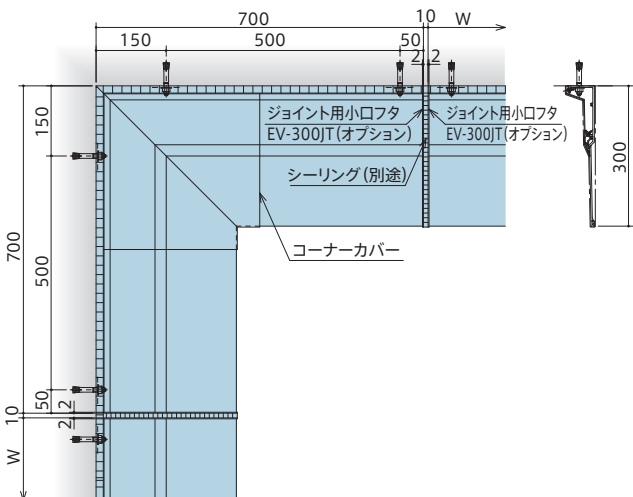

EV-100・200

単独仕様 (W6000以下)

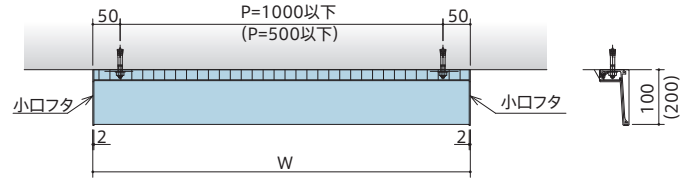

ジョイント仕様

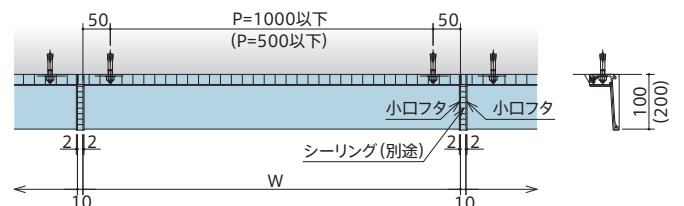

出隅コーナー仕様

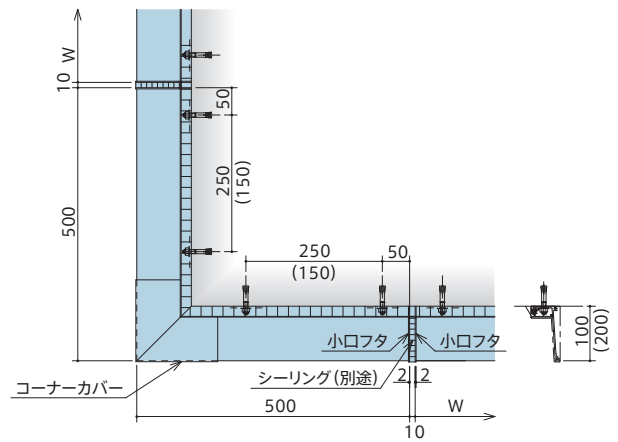

入隅コーナー仕様

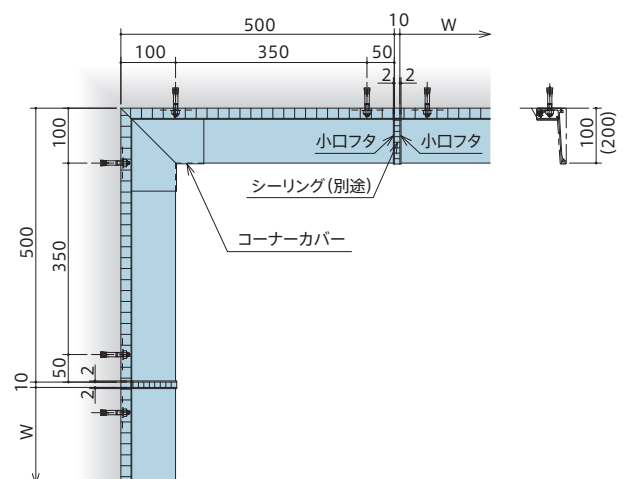

ひさし製品一覧

逆勾配ひさし

前勾配ひさし

吊り下げひさし

小ひさし

ルーバーひさし

オプション

棚仕様

躯体別納まり図

製品仕様

技術仕様

EVL

出幅
600~
1200
mm

やわらかな光を取り入れる
ルーバータイプの
アルミひさし

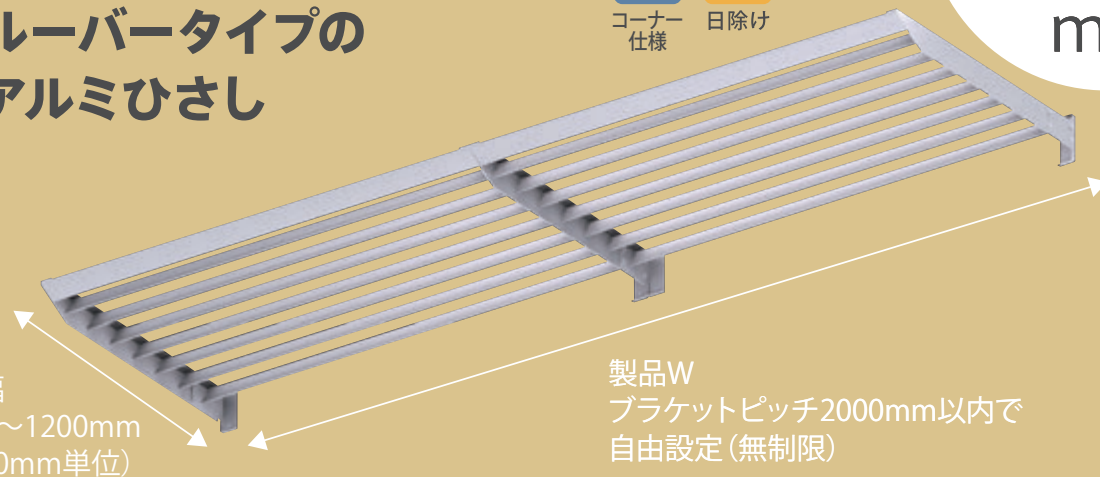

製品記号の見方

EVL - 1200 R

ルーバー形状 **D** 三角型
R 丸型
S 角型

ルーバーシリーズ

出幅600mm
~1200mm
(150mm単位)

先端形状

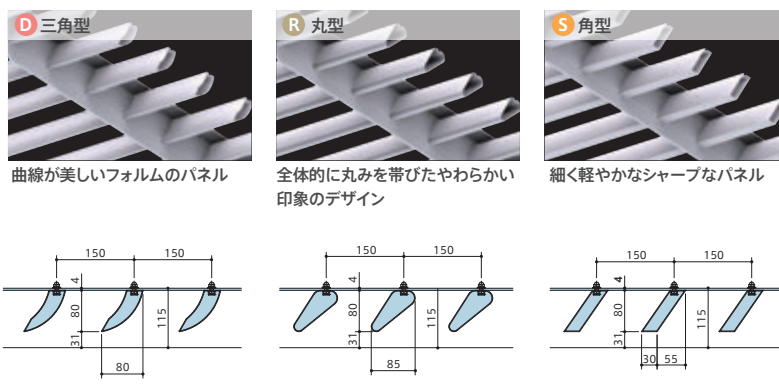

断面図

EVL-600~1200D・R・S

D: 出幅	P×n
600mm	150×3
750mm	150×4
900mm	150×5
1050mm	150×6
1200mm	150×7

(150mm単位)

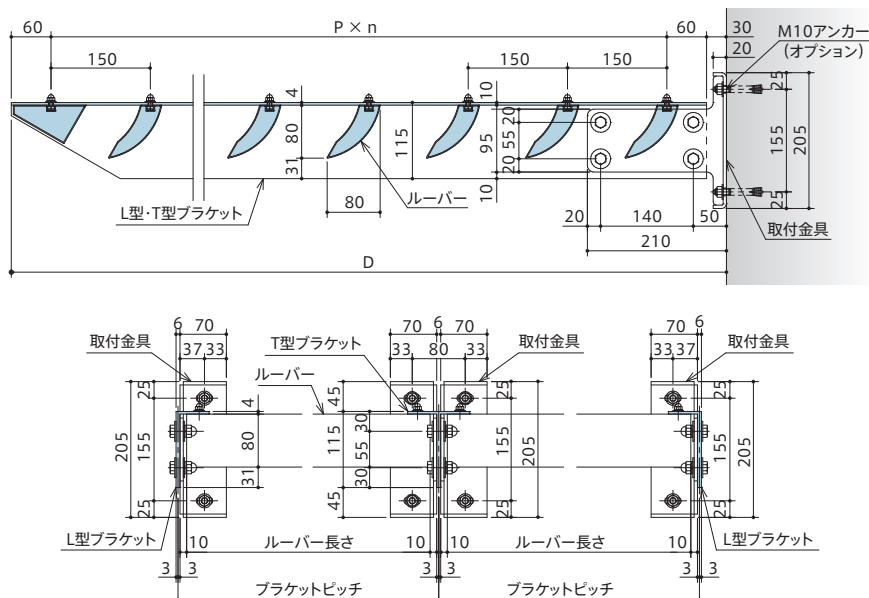

見積り
シミュレーション
にて
簡単にお見積り
いただけます。





ひさし製品一覧

逆勾配ひさし

前勾配ひさし

吊り下げひさし

小ひさし

ルーバーひさし

オプション

梱包仕様

躯体別納まり図

製品仕様

技術仕様

仕様図

EVL-600~1200D・R・S

単独仕様

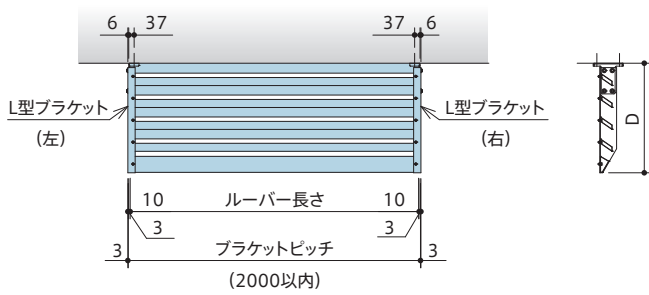

出隅コーナー仕様

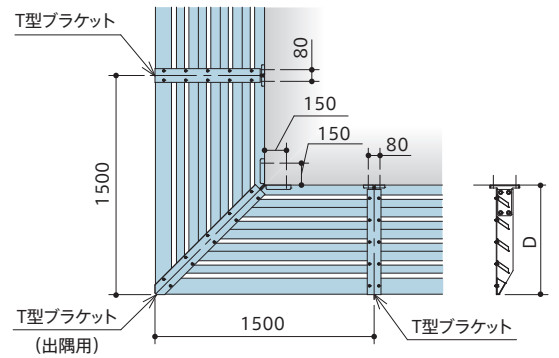

連続仕様

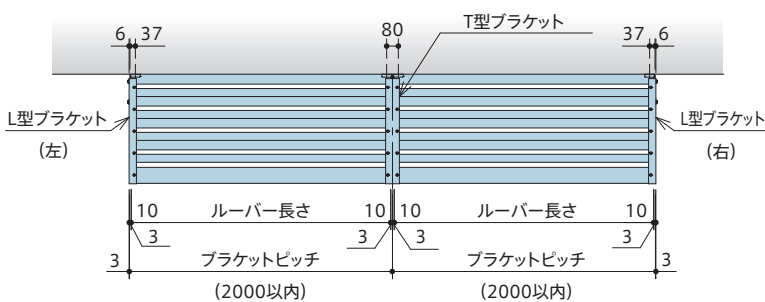

入隅コーナー仕様

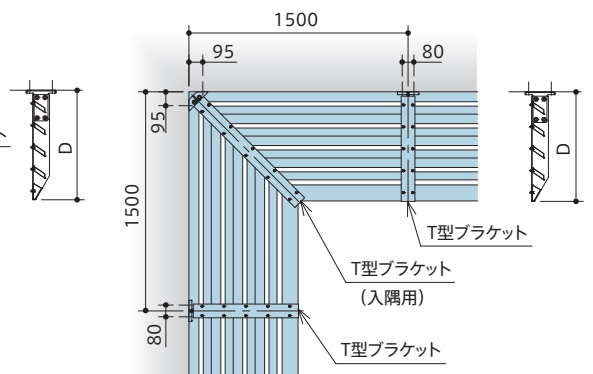

遮光率表

EVL-600~1200

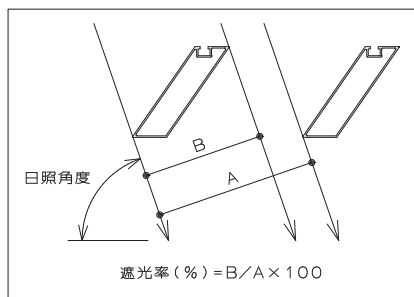
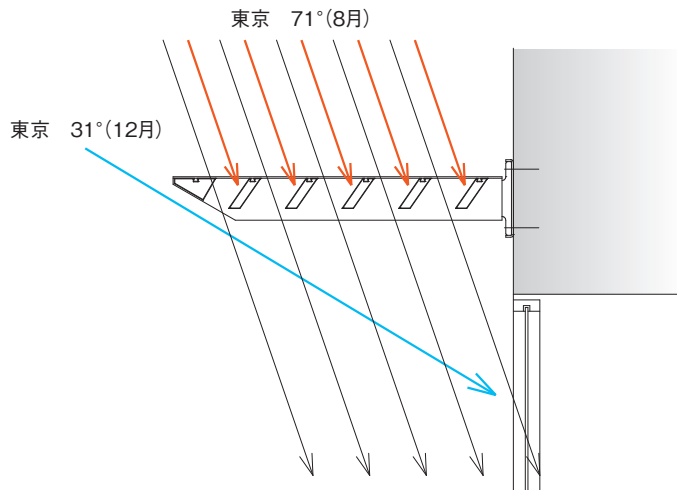

■南中高度表

	冬至	夏至	立秋
	12/26頃	6/21頃	8/7頃
札幌	23.5°	70.3°	63.6°
仙台	28.3°	75.1°	68.4°
東京	31.0°	77.7°	71.0°
名古屋	31.4°	78.2°	71.5°
大阪	31.9°	78.7°	72.0°
広島	32.2°	79.0°	72.3°
福岡	33.0°	79.8°	73.1°
沖縄	40.4°	87.2°	80.5°

南中高度…太陽が真南時の太陽の高さ(角度)

■遮光率表

日照角度	ルーバー形状		
	三角	丸型	角型
55°	90.0%	86.0%	93.7%
60°	83.6%	80.4%	87.2%
65°	77.7%	75.5%	81.3%
70°	72.3%	71.1%	75.9%
75°	67.3%	67.1%	70.8%
80°	62.5%	63.4%	66.0%
85°	57.9%	59.9%	61.3%

取付手順

EVL-600~1200

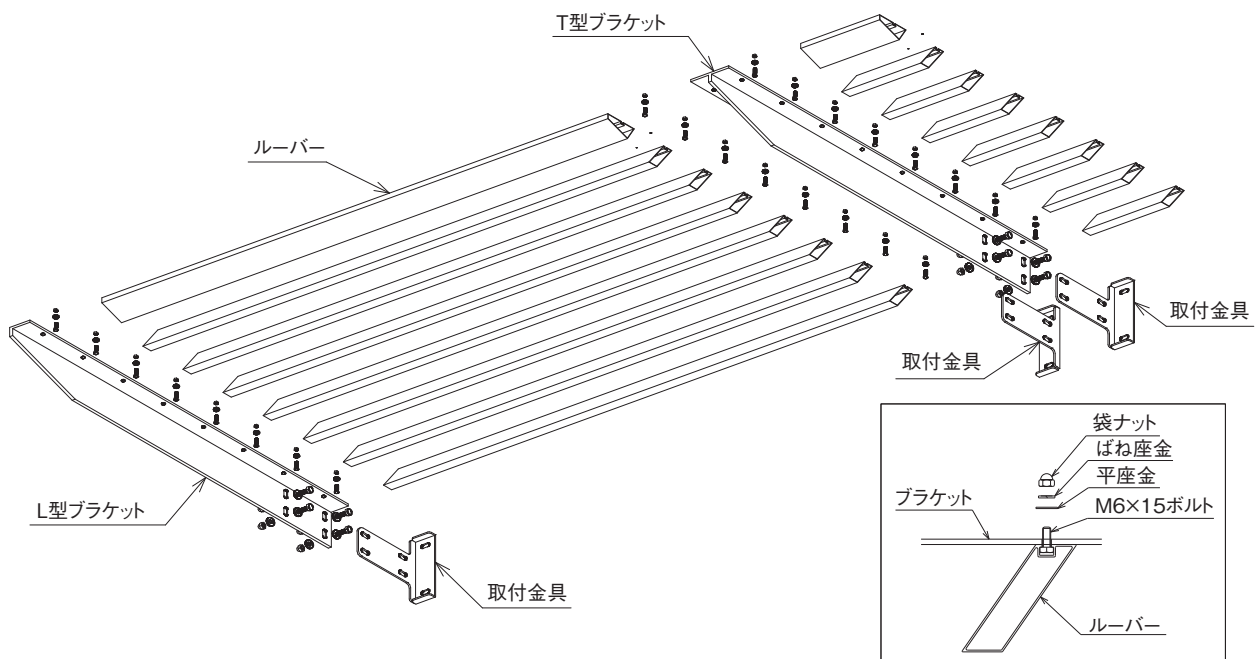

- ① 墨出し後、躯体に合わせたアンカー(オプション)を取付します。(注意/躯体とアンカーの隙間をシーリングしてください。)
- ② 取付金具を取付します。(L型ブラケット:1個/T型ブラケット:2個)
- ③ L、T型ブラケットを付属のM10×30ボルト、袋ナットで取付します。
- ④ ルーバーを両小口からM6×15ボルトを挿入し、M6袋ナットでブラケットに固定します。

EYELASH

アイラッシュ

- 54 オプション
- 58 梱包仕様
- 62 躯体別納まり図
- 66 製品仕様
- 68 技術資料



LED照明 外観写真



色温度：昼白色 LEDカバー：シルバー
※印刷物のため実際の色とは異なります。



色温度：電球色 LEDカバー：ブラック

LED照明 100V常灯仕様

製品記号	色温度	LEDカバー色	備考	定格入力電圧	定格消費電力
LED-02LS	電球色(3000K)	シルバー	建物電源利用 AC100V	AC100V	2.7W
LED-02LB	電球色(3000K)	ブラック			
LED-02NS	昼白色(4900K)	シルバー			
LED-02NB	昼白色(4900K)	ブラック			

製品記号の見方

LED-02 NS LEDカバー色/S:シルバー
B:ブラック
色温度/N:昼白色
L:電球色

製品納まり図

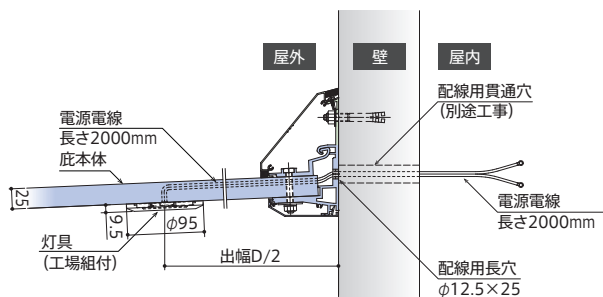

※図はEVFNの場合

床面照度分布図 (取付高さ:2.5m時)

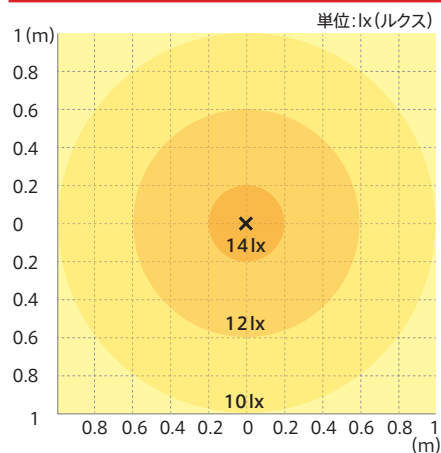

- 対応製品
- EVFN-300~1600
 - EVFNM-601~1000
 - EVBN-900~1500
 - EVAN-600~1600
 - EVF-600~3000
 - EVB-900~3000
 - EVA-600~3000

製品平面図

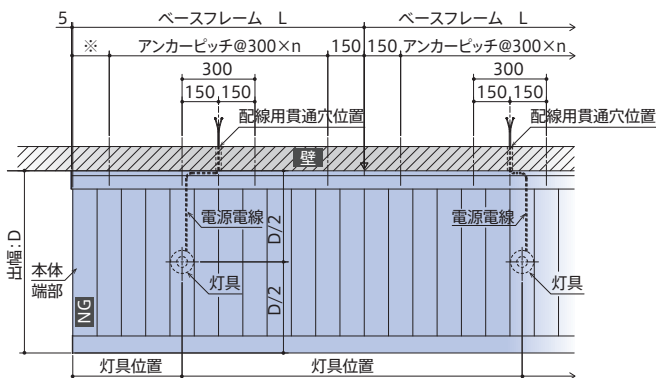

※注意: **NG** 箇所には灯具取付不可
吊りアームの取り付けパネルにも灯具取付不可

⚠ 注意事項とお願い

- 指定された定格電圧を守り使用してください。
- 灯具に無理な力を加えないでください。また、落としたり、物をぶつけたりしないでください。故障・けがの原因になります。
- 灯具に強い衝撃を加えないでください。故障・けがの原因になります。
- 灯具に塗料などを塗らないでください。故障の原因になります。
- 点灯中の灯具を直視しないでください。目を痛めたり、視力障害の原因になります。
- LED照明本体の電源電線を引っ張ったり、押し込んだりしないでください。感電・火災・故障の原因になります。電源電線はたるませるなど、余裕を持たせて配線してください。
- 発光色、明るさはLEDの特性上ばらつきがあります。
- 調光器と接続して使用はできません。故障の原因になります。
- 塵埃の多い雰囲気では使用しないでください。火災・爆発の原因になります。
- 安全のため、付属部品以外での取り付けはやめてください。
- アンカー(オプション)にて確実に取り付けしてください。
- 製品の小口は鋭利になっておりますので取扱にご注意ください。
- 製品寸法が長い場合は取り回しにご注意ください。
- 無理な姿勢での施工は落下の原因となりますのでご注意ください。

⚠ 警告

- 本製品の取り付けや清掃作業を行う場合は電源を必ず切ってから行ってください。感電・やけどの原因となります。
- 灯具を紙や布などで覆ったりしないでください。火災の原因になります。
- 本品をガソリン・可燃性スプレー、有機溶剤など、引火する危険のあるものそばで使用しないでください。火災・爆発などの原因になります。
- 被覆の損傷や断線したコードをそのまま使用しないでください。感電・火災の原因になります。
- 濡れた手で配線作業を行わないでください。感電・火災の原因になります。
- 灯具に電解質がかかるような場所などでのご使用はお避けください。感電・火災の原因になります。
- 異常を感じたら、ただちに電源を切り、販売店・電気工事店にご相談ください。
- 器具の改造、構成部品の交換をしないでください。火災・感電・短寿命の原因になります。
- ※1 本製品の電気配線工事は、必ず専門業者[有資格者]にて施工をしてください。
- ※2 配線用貫通穴には電源電線を保護する保護管を専門業者にて施工をしてください。
- ※3 LED照明は、ひさし本体端部材に取り付ける事はできません。
- ※4 LED照明は、吊りアームの取り付けひさし本体への取り付けはできません。
- ※5 LED照明は、出幅のセンターに取り付けられて出荷されます。
- ※6 LED照明の電源電線を取り付け部付近に加工された配線用長穴を利用し屋内側へ通しておくようご指示ください。



ひさし製品一覧

逆勾配ひさし

前勾配ひさし

吊り下げひさし

小ひさし

ルーバーひさし

オプション

梱包仕様

躯体別納まり図

製品仕様

技術仕様

オプション (取付部品)

EVFN/EVF/EVBN/EVB/EVAN/EVA/EV-300用

記号	AKB-A1070	AKB-M10110/AKB-M10150/ AKB-M10170/AKB-M10200	AKB-N1050	AKB-AP20130
名称	オールアンカー	貫通ボルトセット	座板付ナットセット	つぶれ防止材
形状	<p>1本 70 コンクリート用ステンレス製 M10 L=70 下穴φ10.5 埋込深さ40以上</p>	<p>ステンレス製 M10x110, 150, 170, 200 座板(角50 t=3)</p>	<p>①ステンレス製 座板付ナット(M10) ②なべ頭ドリルネジ(M5x30)</p>	<p>アルミ製 φ20x3.0t L=1300</p>

EVFN/EVF/EVBN/EVB用 先端形状:W 大型雨樋型用

記号	DP-01	EVF-WFTN/EVB-WFTN
名称	落とし口	穴なし小口フタ
形状	<p>落とし口 1ヶ 取付け金具 1ヶ アルミ製 t=2 落とし口径 φ40 アルミ製 t=2</p> <p>取付部品 ビス M4×15 平座金 ナット 皿頭ドリルねじ 4×13</p>	<p>先端カバー小口フタ 2枚(左右各1) アルミ製 t=1.5 (皿ビス同梱)</p>

EVAN/EVA用

記号	TOI-01	HTOI-01	BTOI-01
名称	たてどい基本セット	たてどい本体	取付部品
形状	<p>取付部品(ソケット) BTOI-01 アルミ製 取付部品(取付金具) BTOI-01 ステンレス製 たてどい本体 HTOI-01 アルミ製 バンドレスタイプ 取付高さH:3000mm対応</p>	<p>カラーバリエーション</p> <p>シルバー ステンカラー ブラック</p> <p>φ60 アルミ製 L=2900</p>	<p>ソケット アルミ製 取付金具 ステンレス製</p> <p>ソケット×1 (シルバー・ステンカラー・ブラック) 簡易支持金具セット×3 T字足×3・アンカープラグ×6 木ねじ(5.5×56)×6 六角頭ドリルねじ(6×50)×6</p>

※印刷物のため実際の色とは異なります。
※たてどいの別色対応は受けつけておりません。

木造後付け用

記号	AKB-CB9125
名称	コーチボルトセット
形状	<p>1本 コーチボルト (9×125) ステンレス製 ばね座金 ステンレス製 平座金 ステンレス製</p>

参考納まり図例(コーチボルト)

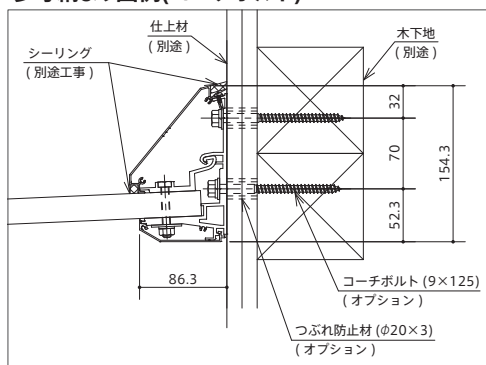

※コーチボルトを使用する場合は、105×105角または105×150以上の木下地があることが条件となります。

EVH用

記号	AKB-M1240
名称	取付ボルトセット
形状	<p>ステンレス製 M12×40</p>

EV-100・200用

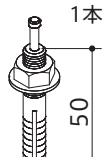
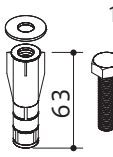
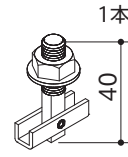
記号	AKB-A8 5 0	AKB-AL8M	AKB-IT840
名称	オールアンカー	A L Cアンカー	ITハンガー
形状	 <p>1本 50</p> <p>コンクリート用 ステンレス製 M8 L=50 下穴φ8.5 埋込深さ40以上</p>	 <p>1本 63 35</p> <p>ALC用 ALCアンカー:樹脂+スチール製 ボルト:ステンレス製 M8 L=63 下穴φ14.5 埋込深さ63</p>	 <p>1本 40</p> <p>中空壁用 ステンレス製 M8 L=40 下穴φ12</p>

■ジョイントセット

EV-300用

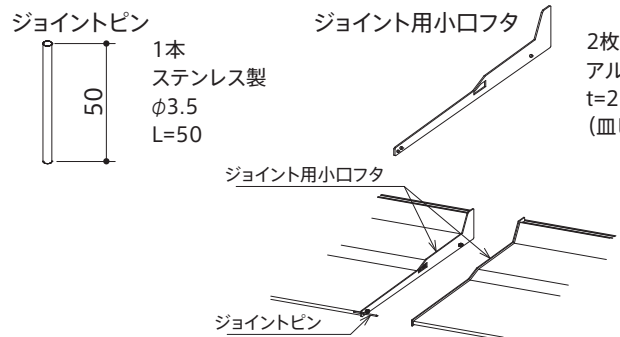
記号	EV-300JT
名称	EV-300ジョイントセット
形状	 <p>ジョイントピン 1本 ステンレス製 φ3.5 L=50</p> <p>ジョイント用小口フタ 2枚 アルミ製 t=2 (皿ビス同梱)</p>

■シール材

共通

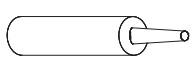
記号	SEAL-01
名称	シーリング材
形状	 <p>シリコン系 色:クリア カートリッジタイプ 1成分形 内容量:330ml</p>

■取付部品

EVL-600~1200用

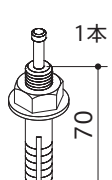
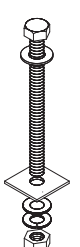
記号	AKB-A1070	AKB-M10110/AKB-M10170
名称	オールアンカー	貫通ボルトセット
形状	 <p>1本 70</p> <p>コンクリート用 ステンレス製 M10 L=50,70 下穴φ10.5 埋込深さ40以上</p>	 <p>ステンレス製 M10x110, 170 座板(角50 t=3)</p>

■積雪対応アームピッチ表

(mm)

記号	標準仕様	積雪量			
		100cm	120cm	150cm	200cm
EVFN-600	アームなし	アームなし	2000以下	1900以下	1400以下
-1000	アームなし	アームなし	1400以下	1100以下	800以下
-1600	アームなし	1100以下	900以下	700以下	500以下
EVF-2000	1000以下	800以下	700以下	500以下	400以下
-3000	1000以下	700以下	500以下	400以下	300以下
EVB-900	1800以下	1800以下	1800以下	1400以下	1000以下
-1000	1800以下	1800以下	1600以下	1300以下	900以下
-1500	1500以下	1300以下	1000以下	800以下	600以下
-2000	1000以下	900以下	800以下	600以下	400以下
EVAN-600	アームなし	2000以下	2000以下	1600以下	1200以下
-900	アームなし	1600以下	1300以下	1000以下	800以下
-1000	アームなし	1400以下	1200以下	900以下	700以下
-1600	アームなし	900以下	800以下	600以下	400以下
EVA-2000	1000以下	700以下	600以下	400以下	300以下
-3000	1000以下	500以下	400以下	300以下	200以下

注意:標準以上の積雪に対応する場合は追加吊りアームが必要となります。

梱包仕様

■EVAN-600~1600

名称		数量
本体	庇本体(左)	1
	庇本体(中央部)	W/100-2
	庇本体(右)	1
部材	ベースフレーム	1(注3)
	ベースカバー	1(注1)
	先端カバー	
	カバーフレーム	
	よこどい	
部品	よこどいカバー	W/100
	ベースアングル(出幅1050以上)	
	ベースアングル(出幅1000以下)	W/200+1
	ふさぎ部品	2
	庇本体ドレン部品A・B	Wに依る
	といブラケット	
	よこどいドレン	
	ベース材小口フタ	左右各1
	先端カバー小口フタ	
	よこどい小口フタ	
	本体取付ボルト(M8X55) (出幅1050以上)	W/100
	本体取付ボルト(M8X55) (出幅1000以下)	W/200+1
	皿タッピンねじ(4X12)	20
	なべドリルねじ(4X13)	10/W500
	バインドタッピンねじ(4X16)	W/100
(注2) ベースカバージョイント 先端カバージョイント 水密材(L=50) よこどい外側・内側ジョイント	Wに依る	

注1:W4100以上は分割
注2:W4100以上
注3:W3100以上は分割

■EVA-1600~3000

名称		数量
本体	庇本体(左)	1
	庇本体(中央部)	W/100-2
	庇本体(右)	1
部材	ベースフレーム	1(注3)
	ベースカバー	1(注1)
	先端カバー	
	カバーフレーム	
	よこどい	
部品	よこどいカバー	W/100
	ベースアングル	
	ふさぎ部品	2
	庇本体ドレン部品A・B	Wに依る
	といブラケット	
	よこどいドレン	
	ベース材小口フタ	左右各1
	先端カバー小口フタ	
	よこどい小口フタ	
	本体取付ボルト(M8X55)	W/100
	皿タッピンねじ(4X12)	20
	なべドリルねじ(4X13)	10/W500
	バインドタッピンねじ(4X16)	W/100
	吊りアーム	Wに依る
	吊りアーム取付ボルト(M8X25)	
袋ナット(M10)		
(注2) ベースカバージョイント 先端カバージョイント 水密材(L=50) よこどい外側・内側ジョイント		

注1:W4100以上は分割
注2:W4100以上
注3:W3100以上は分割

■EVFN-300~1600

名称		数量
本体	庇本体(左)	1
	庇本体(中央部)	W/100-2
	庇本体(右)	1
部材	ベースフレーム	1(注3)
	ベースカバー(上)	1(注1)
	ベースカバー(下)	
	先端カバー	
	カバーフレーム	
部品	ベースアングル(出幅601~1000)	W/200+1
	ベースアングル(出幅1001~1600)	W/100
	ふさぎ部品(Wタイプ)	2
	ベースフレーム小口フタ	左右各1
	先端カバー小口フタ	
	本体取付ボルト(M8×45) (出幅300~600)	W/100
	本体取付ボルト(M8×50) (出幅601~1000)	W/200+1
	本体取付ボルト(M8×50) (出幅1001~1600)	W/100
	皿タッピンねじ(4×12)	12
	なべドリルねじ(4×13)	W/500×3
	バインドタッピンねじ(4×16)	W/100
	(注2) ベースカバー(上)ジョイント ベースカバー(下)ジョイント 皿ドリルねじ(4×13) 先端カバージョイント フチルテブ(C,Wタイプ) 水密材(L=50)	Wに依る

注1:W4100以上は分割
注2:W4100以上
注3:W3100以上は分割

■EVF-600~3000

名称		数量
本体	庇本体(左)	1
	庇本体(中央部)	W/100-2
	庇本体(右)	1
部材	ベースフレーム	1(注3)
	ベースカバー(上)	1(注1)
	ベースカバー(下)	
	先端カバー	
	カバーフレーム	
部品	ベースアングル(出幅2001~3000)	W/100
	ふさぎ部品(Wタイプ)	2
	ベースフレーム小口フタ	左右各1
	先端カバー小口フタ	
	本体取付ボルト(M8×45) (出幅600~2000)	W/100
	本体取付ボルト(M8×50) (出幅2001~3000)	W/100
	皿タッピンねじ(4×12)	12
	なべドリルねじ(4×13)	W/500×3
	バインドタッピンねじ(4×16)	W/100
	吊りアーム	Wに依る
	吊りアーム取付ボルト(M8×25)	
	袋ナット(M10)	
	(注2) ベースカバー(上)ジョイント ベースカバー(下)ジョイント 皿ドリルねじ(4×13) 先端カバージョイント フチルテブ(C,Wタイプ) 水密材(L=50)	

注1:W4100以上は分割
注2:W4100以上
注3:W3100以上は分割

■EVBN-900~1500

名称		数量
本体	庇本体(端部-A)	1
	庇本体(中央部)	W/100-2
	庇本体(端部-B)	1
部材1	ベースフレーム	1(注3)
	ベースカバー	1(注1)
	先端カバー	
	カバーフレーム	
	よこどい	
部品	ベースアングル(出幅1050以上)	W/100
	ベースアングル(出幅900~1000)	W/200+1
	ベースフレーム小口フタ	左右各1
	先端カバー小口フタ	左右各1
	本体取付ボルト(M8X65,25) (出幅1050以上)	W/100
	本体取付ボルト(M8X65,25) (出幅900~1000)	W/200+1
	皿タッピンねじ(4X12)	15
	なべテクスビス(4X13)	10/W500
	(注2) ベースカバージョイント 先端カバージョイント フチルテブ(C,Wタイプ) 水密材(L=50)	Wに依る

注1:W4100以上は分割
注2:W4100以上
注3:W3100以上は分割

■EVB-900~2000

名称		数量
本体	庇本体(端部-A)	1
	庇本体(中央部)	W/100-2
	庇本体(端部-B)	1
部材	ベースフレーム	1(注1)
	ベースカバー	
	先端カバー	
	カバーフレーム	
	部品	ベースフレーム小口フタ
先端カバー小口フタ		左右各1
本体取付ボルト(M8X55)		W/100
皿タッピンねじ(4X12)		15
なべテクスビス(4X13)		10/W500
吊りアーム		Wに依る
吊りアーム取付ボルト(M8X25)		
袋ナット(M10)		
(注2) ベースカバージョイント 先端カバージョイント フチルテブ(C,Wタイプ) 水密材(L=50)		

注1:W4100以上は分割
注2:W4100以上

■EVB-2100~3000

名称		数量
本体	庇本体(端部-A)	1
	庇本体(中央部)	W/100-2
	庇本体(端部-B)	1
部材	ベースフレーム	1(注3)
	ベースカバー	1(注1)
	先端カバー	
	カバーフレーム	
	よこどい	
部品	ベースアングル	W/100
	ベースフレーム小口フタ	左右各1
	先端カバー小口フタ	左右各1
	本体取付ボルト(M8X65,25)	W/100
	皿タッピンねじ(4X12)	15
	なべテクスビス(4X13)	10/W500
	吊りアーム	Wに依る
	吊りアーム取付ボルト(M8X25)	
	袋ナット(M10)	
	(注2) ベースカバージョイント 先端カバージョイント フチルテブ(C,Wタイプ) 水密材(L=50)	

注1:W4100以上は分割
注2:W4100以上
注3:W3100以上は分割

■EVFND-300~1600 出隅仕様

	名称	数量	備考
本体	庇本体(中央部直線部)	10	
	庇本体(中央部コーナー部)	Dに依る	
	庇本体(端部左)	1	
部材1	庇本体(端部右)	1	
	ベースフレーム	左右各1	
部材2	コーナーフレーム2	1	
	バックアップ材	6(12)	()内は出幅1050以上
	ベースカバー	左右各1	
	ベースカバー下	左右各1	
	コーナーフレームカバー下	1	
	コーナーフレームカバー上	左右各1	
	先端カバー	左右各1	
部品	カバーフレーム	左右各1	
	皿タッピンねじ(4×12)	16	
部品	皿ドリルねじ(4×13)	10(14)	()内は先端Wタイプ
	本体取付ボルトセット(M8×45)	Dに依る	(EVFND-300~1600)
	本体取付ボルトセット(M8×50)	Dに依る	(EVFND-650~1600)
	バンドタッピンねじ(4×16)	Dに依る	
	なべドリルねじ(4×13)	Dに依る	
	コーナーフレーム取付金具固定ボルトセット(M8×25)	2	
	コーナーフレーム取付金具固定ナットセット(M8)	4	
	コーナーフレーム取付金具	左右各1	
	ベースカバージョイント(直用)	4	
	出隅ベースカバージョイント	2	(EVFND-300~1000)
	一体型フレームカバー	1	(EVFND-1050~1600)
	出隅用先端カバージョイント	1	
	コーナーフレーム根本小口フタ	1	(EVFND-300~1000)
	出隅用コーナーフレーム小口フタ(屋根先端側)	1	
	出隅用コーナーフレーム小口カバー(天井先端側)	1	
	出隅用コーナーフレーム小口フタ(天井根本側)	1	
	先端カバージョイント	2	
	水密材(L=50mm)	2	
	水密材(L=125mm)	2	(EVFND-1050~1600)
	※ベースフレーム 小口フタ	左右各1	
	※先端カバー小口フタ	左右各1	
	プチルテープ Cタイプ(Wタイプ)	2(4)	
	ベースカバー下ジョイント	2	
	ベースアングル	Dに依る	
	取扱説明書	1	

■EVFD-600~2000 出隅仕様

	名称	数量	備考
本体	庇本体(中央部直線部)	10	
	庇本体(中央部コーナー部)	Dに依る	
	庇本体(端部左)	1	
部材1	庇本体(端部右)	1	
	ベースフレーム	左右各1	
部材2	コーナーフレーム2	1	
	バックアップ材	6(12)	()内は出幅1050以上
	ベースカバー	左右各1	
	ベースカバー下	左右各1	
	コーナーフレームカバー下	1	
	コーナーフレームカバー上	左右各1	
	先端カバー	左右各1	
アーム	カバーフレーム	左右各1	
	吊アーム(直用)	2	
部品	吊アーム(出隅用)	1(2)	()内は出幅1550以上
	座金組込六角ボルト	6(8)	()内は出幅1550以上
	M10袋ナット	8	
	皿タッピンねじ(4×12)	16	
	皿ドリルねじ(4×13)	10(14)	()内は先端Wタイプ
	本体取付ボルトセット(M8×45)	Dに依る	
	バンドタッピンねじ(4×16)	Dに依る	
	なべドリルねじ(4×13)	Dに依る	
	コーナーフレーム取付金具固定ボルトセット(M8×25)	2	
	コーナーフレーム取付金具固定ナットセット(M8)	4	
	コーナーフレーム取付金具	左右各1	
	ベースカバージョイント(直用)	4	
	出隅ベースカバージョイント	2	
	出隅用先端カバージョイント	1	
	コーナーフレーム根本小口フタ	1	
	出隅用コーナーフレーム小口フタ(屋根先端側)	1	
	出隅用コーナーフレーム小口カバー(天井先端側)	1	
	出隅用コーナーフレーム小口フタ(天井根本側)	1	
	先端カバージョイント	2	
	水密材(L=50mm)	2	
	※ベースフレーム 小口フタ	左右各1	
	※先端カバー小口フタ	左右各1	
	吊りアーム取付金具(出隅用)	1	
	プチルテープ Cタイプ(Wタイプ)	2(4)	
	ベースカバー下ジョイント	2	
	取扱説明書	1	

■EVFNI-300~1600 入隅仕様

	名称	数量	備考
本体	庇本体(中央部直線部)	6	
	庇本体(中央部コーナー部)	Dに依る	
	庇本体(端部左)	1	
部材1	庇本体(端部右)	1	
	ベースフレーム	左右各1	
部材2	コーナーフレーム2	1	
	バックアップ材	6(12)	()内は出幅1050以上
	ベースカバー	左右各1	
	ベースカバー下	左右各1	
	コーナーフレームカバー下	1	
	コーナーフレームカバー上	左右各1	
	先端カバー	左右各1	
部品	カバーフレーム	左右各1	
	皿タッピンねじ(4×12)	16	
部品	皿ドリルねじ(4×13)	10(14)	()内は先端Wタイプ
	本体取付ボルトセット(M8×45)	Dに依る	(EVFNI-300~1600)
	本体取付ボルトセット(M8×50)	Dに依る	(EVFNI-650~1600)
	バンドタッピンねじ(4×16)	Dに依る	
	なべドリルねじ(4×13)	Dに依る	
	コーナーフレーム取付金具固定ボルトセット(M8×25)	2	
	コーナーフレーム取付金具固定ナットセット(M8)	4	
	コーナーフレーム取付金具	左右各1	
	ベースカバージョイント(直用)	2	
	入隅ベースカバージョイント	2	(EVFNI-300~1000)
	一体型フレームカバー	1	(EVFNI-1050~1600)
	入隅用先端カバージョイント	1	
	コーナーフレーム根本小口フタ	1	(EVFNI-300~1000)
	入隅用コーナーフレーム小口フタ(屋根先端側)	1	
	入隅用コーナーフレーム小口カバー(天井先端側)	1	
	入隅用コーナーフレーム小口フタ(天井根本側)	1	
	先端カバージョイント	2	
	水密材(L=50mm)	2	
	水密材(L=125mm)	2	(EVFND-1050~1600)
	※ベースフレーム 小口フタ	左右各1	
	※先端カバー小口フタ	左右各1	
	プチルテープ Cタイプ(Wタイプ)	2(4)	
	ベースカバー下ジョイント	2	
	ベースアングル	Dに依る	
	取扱説明書	1	

■EVFI-600~2000 入隅仕様

	名称	数量	備考
本体	庇本体(中央部直線部)	6	
	庇本体(中央部コーナー部)	Dに依る	
	庇本体(端部左)	1	
部材1	庇本体(端部右)	1	
	ベースフレーム	左右各1	
部材2	コーナーフレーム2	1	
	バックアップ材	6(12)	()内は出幅1050以上
	ベースカバー	左右各1	
	ベースカバー下	左右各1	
	コーナーフレームカバー下	1	
	コーナーフレームカバー上	左右各1	
	先端カバー	左右各1	
アーム	カバーフレーム	左右各1	
	吊アーム(直用)	2	
部品	座金組込六角ボルト	4	
	M10袋ナット	4	
	皿タッピンねじ(4×12)	16	
	皿ドリルねじ(4×13)	10(14)	()内は先端Wタイプ
	本体取付ボルトセット(M8×45)	Dに依る	
	バンドタッピンねじ(4×16)	Dに依る	
	なべドリルねじ(4×13)	Dに依る	
	コーナーフレーム取付金具固定ボルトセット(M8×25)	2	
	コーナーフレーム取付金具固定ナットセット(M8)	4	
	コーナーフレーム取付金具	左右各1	
	ベースカバージョイント(直用)	2	
	入隅ベースカバージョイント	2	
	入隅用先端カバージョイント	1	
	コーナーフレーム根本小口フタ	1	
	入隅用コーナーフレーム小口フタ(屋根先端側)	1	
	入隅用コーナーフレーム小口カバー(天井先端側)	1	
	入隅用コーナーフレーム小口フタ(天井根本側)	1	
	先端カバージョイント	2	
	水密材(L=50mm)	2	
	※ベースフレーム 小口フタ	左右各1	
	※先端カバー小口フタ	左右各1	
	プチルテープ Cタイプ(Wタイプ)	2(4)	
	ベースカバー下ジョイント	2	
	取扱説明書	1	

ひさし製品一覧

逆勾配ひさし

前勾配ひさし

吊り下げひさし

小ひさし

ルーバーひさし

オプション

梱包仕様

躯体別納まり図

製品仕様

技術仕様

梱包仕様

■EVBND-900~1500 出隅仕様

名称		数量
本体	庇本体(端部-A)	1
	庇本体(中央部直線部)	10
	庇本体(中央部コーナー部)	Dに依る
部材	庇本体(端部-B)	1
	ベースフレーム	2
	ベースカバー	4
	コーナーフレーム	1
	先端カバー	2
	カバーフレーム	2
	屋根カバー	2
	屋根カバーフレーム	2
	天井カバー	2
	アーム	吊りアーム(出隅用)
アーム取付ボルト(M8X25)		2
部品	袋ナット(M10)	4
	皿タッピンねじ(4X12)	30
	なベテクスビス(4X13)	Dに依る
	本体取付ボルト(M8X25)	Dに依る
	本体取付ボルト(M8X65)	Dに依る
	本体取付ボルト(M8X50)	Dに依る
	コーナーフレーム取付金具	2
	コーナーフレーム取付ボルト(M8X25)	5
	ベースカバージョイント(直用)	4
	出隅ベースカバージョイント	3
	先端カバー出隅ジョイント	1
	屋根カバー小口フタ-A	2
	屋根カバー小口フタ-B	2
	コーナーフレーム小口フタ	1
	出隅用コーナーフレーム小口フタ(屋根先端側)	1
	出隅用コーナーフレーム小口フタ(天井先端側)	1
	出隅用コーナーフレーム小口フタ(天井取付側)	1
	ビスセット(M4X15)	5
	皿小ねじセット(M4X12)	5
	先端カバージョイント(直用)	2
	水密材(L=50)	2
	※ベースフレーム小口フタ	左右各1
	※先端カバー小口フタ	左右各1
	吊りアーム取付金具(出隅用)	1
	プチルテープ Cタイプ(Wタイプ)	2(4)
	皿ドリルねじ(4X13)(Wタイプのみ)	6
	ベースアングル	Dに依る
取扱説明書	1	

※印はジョイント無しの場合に使用

■EVBNI-900~1500 入隅仕様

名称		数量
本体	庇本体(端部-A)	1
	庇本体(中央部直線部)	4
	庇本体(中央部コーナー部)	Dに依る
部材	庇本体(端部-B)	1
	ベースフレーム	2
	ベースカバー	4
	コーナーフレーム	1
	先端カバー	2
	カバーフレーム	2
	屋根カバー	2
	屋根カバーフレーム	2
	天井カバー	2
	部品	皿タッピンねじ(4X12)
なベテクスビス(4X13)		Dに依る
本体取付ボルト(M8X25)		Dに依る
本体取付ボルト(M8X65)		Dに依る
本体取付ボルト(M8X50)		Dに依る
コーナーフレーム取付金具		2
コーナーフレーム取付ボルト(M8X25)		5
ベースカバージョイント(直用)		4
入隅ベースカバージョイント		3
先端カバー入隅ジョイント		1
屋根カバー小口フタ-A		2
屋根カバー小口フタ-B		2
コーナーフレーム小口フタ		1
入隅用コーナーフレーム小口フタ(屋根先端側)		1
入隅用コーナーフレーム小口フタ(天井先端側)		1
入隅用コーナーフレーム小口フタ(天井取付側)		1
ビスセット(M4X15)		5
皿小ねじセット(M4X12)		5
先端カバージョイント(直用)		2
水密材(L=50)		2
※ベースフレーム小口フタ		左右各1
※先端カバー小口フタ		左右各1
プチルテープ Cタイプ(Wタイプ)		2(4)
皿ドリルねじ(4X13)(Wタイプのみ)		6
ベースアングル		Dに依る
取扱説明書		1

※印はジョイント無しの場合に使用

■EVBD-900~2000 出隅仕様

名称		数量
本体	庇本体(端部-A)	1
	庇本体(中央部直線部)	10
	庇本体(中央部コーナー部)	Dに依る
部材	庇本体(端部-B)	1
	ベースフレーム	2
	ベースカバー	4
	コーナーフレーム	1
	先端カバー	2
	カバーフレーム	2
	屋根カバー	2
	屋根カバーフレーム	2
	天井カバー	2
	アーム	吊りアーム(出隅用)
吊りアーム(直用)		2
部品	アーム取付ボルト(M8X25)	6
	袋ナット(M10)	8
	皿タッピンねじ(4X12)	30
	なベテクスビス(4X13)	Dに依る
	本体取付ボルト(M8X55)	12
	本体取付ボルト(M8X65)	Dに依る
	コーナーフレーム取付金具	2
	コーナーフレーム取付ボルト(M8X25)	5
	ベースカバージョイント(直用)	4
	出隅ベースカバージョイント	2
	先端カバー出隅ジョイント	1
	屋根カバー小口フタ-A	2
	屋根カバー小口フタ-B	2
	コーナーフレーム小口フタ	1
	出隅用コーナーフレーム小口フタ(屋根先端側)	1
	出隅用コーナーフレーム小口フタ(天井先端側)	1
	出隅用コーナーフレーム小口フタ(天井取付側)	1
	ビスセット(M4X15)	5
	皿小ねじセット(M4X12)	5
	先端カバージョイント(直用)	2
	水密材(L=50)	2
	※ベースフレーム小口フタ	左右各1
	※先端カバー小口フタ	左右各1
	吊りアーム取付金具(出隅用)	1
	プチルテープ Cタイプ(Wタイプ)	2(4)
	皿ドリルねじ(4X13)(Wタイプのみ)	6
	取扱説明書	1

※印はジョイント無しの場合に使用

■EVBI-900~2000 入隅仕様

名称		数量
本体	庇本体(端部-A)	1
	庇本体(中央部直線部)	4
	庇本体(中央部コーナー部)	Dに依る
部材	庇本体(端部-B)	1
	ベースフレーム	2
	ベースカバー	4
	コーナーフレーム	1
	先端カバー	2
	カバーフレーム	2
	屋根カバー	2
	屋根カバーフレーム	2
	天井カバー	2
	部品	吊りアーム(直用)
アーム取付ボルト(M8X25)		4
袋ナット(M10)		4
皿タッピンねじ(4X12)		30
なベテクスビス(4X13)		Dに依る
本体取付ボルト(M8X55)		12
本体取付ボルト(M8X65)		Dに依る
コーナーフレーム取付金具		2
コーナーフレーム取付ボルト(M8X25)		5
ベースカバージョイント(直用)		4
入隅ベースカバージョイント		2
先端カバー入隅ジョイント		1
屋根カバー小口フタ-A		2
屋根カバー小口フタ-B		2
コーナーフレーム小口フタ		1
入隅用コーナーフレーム小口フタ(屋根先端側)		1
入隅用コーナーフレーム小口フタ(天井先端側)		1
入隅用コーナーフレーム小口フタ(天井取付側)		1
ビスセット(M4X15)		5
皿小ねじセット(M4X12)		5
先端カバージョイント(直用)		2
水密材(L=50)		2
※ベースフレーム小口フタ		左右各1
※先端カバー小口フタ		左右各1
プチルテープ Cタイプ(Wタイプ)		2(4)
皿ドリルねじ(4X13)(Wタイプのみ)		6
取扱説明書		1

※印はジョイント無しの場合に使用

■EVH-1000~3000

名称		数量
本体	庇本体(左)	1
	庇本体(中央部)	W/100-2
	庇本体(右)	1
部材	端部カバー	2(注1)
	カバーフレーム(SW・WSタイプ)	1(注1)
	カバーフレーム(WWタイプ)	2(注1)
部品	端部カバー小口フタ	左右各2
	スプーサー	W/300+1
	本体取付ボルト(M8X70)	W/300+1
	皿タッピンねじ(4X12)	8
	なべドリルねじ(4X13)	W/400×5
	バインドタッピンねじ(4X16)(Wタイプ)	W/100
	(注2)	
	皿ドリルねじ(4X13)	
	端部カバージョイント(Wタイプ)	Wに依る
	フチルテープ(Wタイプ)	
水密材(L=50)		

■EVH-L7575

名称		数量
部材	取付アングル	2(注1)

注1:W4100以上は分割
注2:W4100以上

■EV-300

記号	部位	名称	数量
EV300F・R	直材	庇本体	1
		アンカーカバー	1
		なべテクスビス(4X13)	5/W2000
		小口フタ	左右各1
		皿タッピンねじ(4X12)	6
EVD300F・R	出隅材 (700X700)	庇本体	1
		アンカーカバー	2
		なべテクスビス(4X13)	4
		小口フタ	左右各1
		皿タッピンねじ(4X12)	6
		コーナーカバー	1
		止水ワッシャー付 なべテクスビス(5×16)	2
EVI300F・R	入隅材 (700X700)	庇本体	2
		アンカーカバー	1
		なべテクスビス(4X13)	2
		小口フタ	4
		皿タッピンねじ(4X12)	左右各1
		コーナーカバー	6
		止水ワッシャー付 なべテクスビス(5×16)	1

■EV-100・200

記号	部位	名称	数量
EV 100F・R 200F・R	直材	庇本体	1
		アンカーカバー	1
		なべテクスビス(4X13)	5/W2000
		小口フタ	左右各1
		皿タッピンねじ(4X12)	6
EVD 100F・R 200F・R	出隅材 (500X500)	庇本体	1
		アンカーカバー	2
		なべテクスビス(4X13)	5
		小口フタ	左右各1
		皿タッピンねじ(4X12)	6
		コーナーカバー	1
		止水ワッシャー付 なべテクスビス(5×16)	2
EVI 100F・R 200F・R	入隅材 (500X500)	庇本体	1
		アンカーカバー	2
		なべテクスビス(4X13)	5
		小口フタ	左右各1
		皿タッピンねじ(4X12)	6
		コーナーカバー	1
		止水ワッシャー付 なべテクスビス(5×16)	2

■EVL-600~1200

直材(ルーバーセット)

記号	名称	数量
EVL-600D・R・S	ルーバー	3
EVL-750D・R・S		4
EVL-900D・R・S		5
EVL-1050D・R・S		6
EVL-1200D・R・S		7
各出幅	先端ルーバー	1

出隅材(ルーバーセット)

記号	名称	数量
EVLD-600D・R・S	ルーバー (1500×1500)	6
EVLD-750D・R・S		8
EVLD-900D・R・S		10
EVLD-1050D・R・S		12
EVLD-1200D・R・S		14
各出幅		先端ルーバー

入隅材(ルーバーセット)

記号	名称	数量
EVLI-600D・R・S	ルーバー (1500×1500)	6
EVLI-750D・R・S		8
EVLI-900D・R・S		10
EVLI-1050D・R・S		12
EVLI-1200D・R・S		14
各出幅		先端ルーバー

直材(ブラケットセット)

記号	名称	数量
EVL-600~1200BLL	L型ブラケット(左)	1
	取付金具	1
	ボルトセット	一式
EVL-600~1200BLR	L型ブラケット(右)	1
	取付金具	1
	ボルトセット	一式
EVL-600~1200BT	T型ブラケット	1
	取付金具	2
	ボルトセット	一式

出隅材(ブラケットセット)

記号	名称	数量
EVLD-600~1200BT	T型ブラケット	1
	取付金具	2
	ボルトセット	一式

入隅材(ブラケットセット)

記号	名称	数量
EVI-600~1200BT	T型ブラケット	1
	取付金具	2
	ボルトセット	一式

■LED照明100V常灯仕様

LED-02

名称	数量	
本体	LED照明付き庇本体	1

躯体別納まり

EVAN

記号	RC	ALC	押出成形セメント板	鉄骨	木造
EVAN (アームレス) D:600~1600					

EVA

記号	RC	ALC	押出成形セメント板	鉄骨	木造
EVA (アーム横) D:600~2000					
EVA (アーム縦) D:2001~3000					

■EVFN

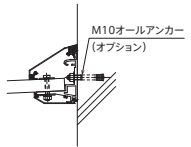
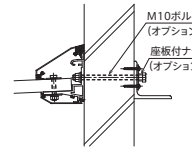
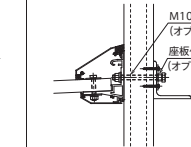
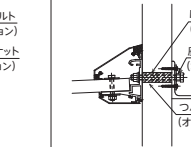
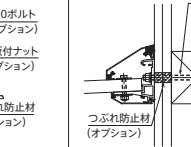
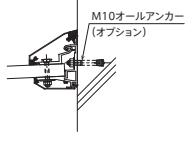
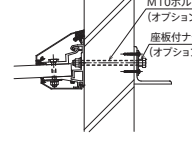
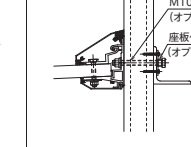
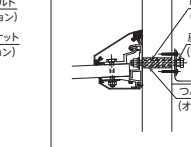
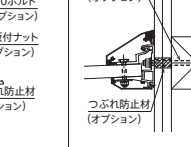
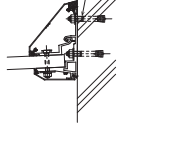
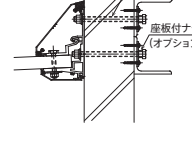
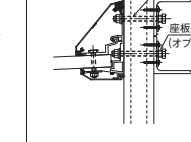
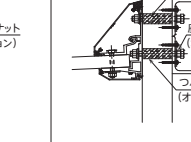
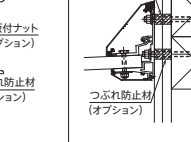
記号	RC	ALC	押出成形セメント板	鉄骨	木造
EVFN (アームレス) D:300~600					
EVFN (アームレス) D:601~1000					
EVFN (アームレス) D:1001~1600					

■EVF

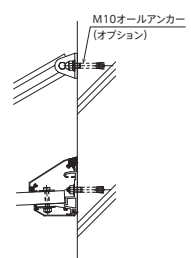
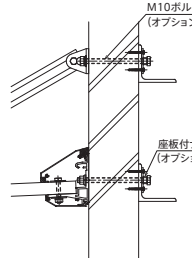
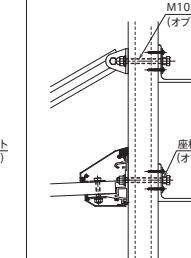
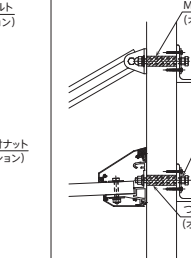
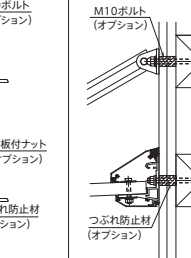
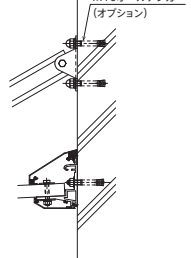
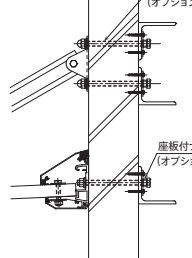
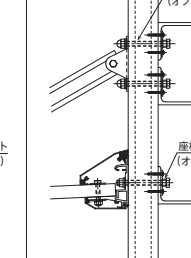
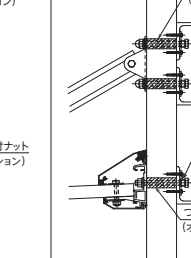
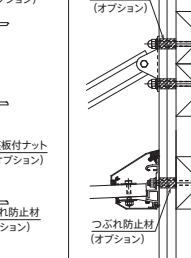
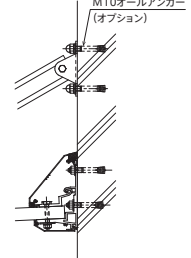
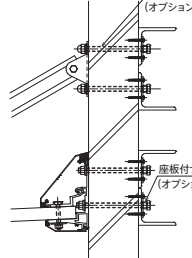
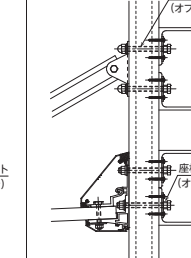
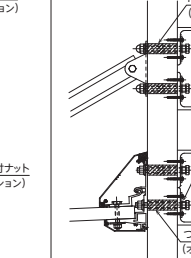
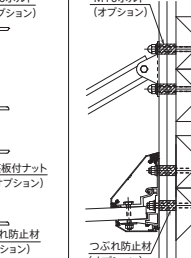
記号	RC	ALC	押出成形セメント板	鉄骨	木造
EVF (アーム横) D:600~2000					
EVF (アーム縦) D:600~2000					
EVF (アーム縦) D:2001~3000					

躯体別納まり

■EVBN

記号	RC	ALC	押出成形セメント板	鉄骨	木造
EVBN (アームレス) D:900~1500					

■EVB

記号	RC	ALC	押出成形セメント板	鉄骨	木造
EVB (アーム横) D:900~2000					
EVB (アーム縦) D:2001~3000					

■EVF木造後付仕様

記号	木造後付仕様
EVFN (アームレス) D:300~600	
EVFNM D:601~1000	
EVF (アーム横) D:600~1200	

■EV

記号	RC	ALC	押出成形セメント板	鉄骨	木造
EV 300F					
EV 200・100					

■EVL

記号	RC	ALC	押出成形セメント板	鉄骨	木造
EVL					

製品仕様

主材料

アーム、ベースフレーム、ベースアングル	アルミ押出型材(6005C)
上記以外	アルミ押出型材(6063)

補助材料

小口フタ	アルミ板材(1100)
ボルト・ねじ	ステンレス(SUS304等)
テクスビス	ステンレス(SUS410等)

表面処理

アルマイト	陽極酸化塗装複合皮膜 A1種相当
焼付塗装	アクリル系、ウレタン系、フッ素系樹脂等

性能

カテゴリ	前勾配ひさし								
シリーズ	スリムシリーズ								
タイプ	アームレスタイプ								
記号	EVFN								
部位	直部			コーナー					
				出隅			入隅		
出幅(mm)	300~600	601~1000	1001~1600	300~600	650~1000	1050~1600	300~600	650~1000	1050~1600
耐風圧(N/m ²)	3000	3000	2000	3000	2000	2000	3000	3000	2000
耐積雪(cm) <small>(注-1)</small>	100	100	65	100	65	65	100	100	65
高さ目安(m) <small>(注-2)</small>	30	30	10	30	10	10	30	30	10

カテゴリ	前勾配ひさし								
シリーズ	スリムシリーズ								
タイプ	アームタイプ								
記号	EVF								
部位	直部					コーナー			
						出隅		入隅	
出幅(mm)	600	601~1000	1001~1500	1501~2500	2501~3000	600~1500	1550~2000	600~1500	1550~2000
耐風圧(N/m ²)	4400	2900	2300	2500	2000	2500	2000	2500	2500
耐積雪(cm) <small>(注-1)</small>	145	95	75	80	65	80	65	80	80
高さ目安(m) <small>(注-2)</small>	30	30	15	20	10	20	10	20	20

カテゴリ	前勾配ひさし								
シリーズ	ベーシックシリーズ								
タイプ	アームレスタイプ			アームタイプ					
記号	EVBN			EVB					
部位	直部・コーナー部			直部			コーナー部		
出幅(mm)	900~1000	1050~1250	1300~1500	900~2000	2100~2500	2600~3000	900~1500	1550~1750	1800~2000
耐風圧(N/m ²)	2500	2000	1500	2500	2000	1500	2450	2000	1500
耐積雪(cm) <small>(注-1)</small>	80	60	50	80	60	50	80	60	50
高さ目安(m) <small>(注-2)</small>	20	10	5	20	10	5	20	10	5

カテゴリ	逆勾配ひさし					
シリーズ	スリムシリーズ					
タイプ	アームレスタイプ			アームタイプ		
記号	EVAN			EVA		
出幅(mm)	600	1000	1600	2000	2500	3000
耐風圧(N/m ²)	4300	3000	2000	2500	1800	1500
耐積雪(cm) <small>(注-1)</small>	140	100	65	80	60	50
高さ目安(m) <small>(注-2)</small>	60	30	10	20	9	5

注-1: 1cmあたり30N/m² 標準以上の積雪に対応する場合は追加吊りアームが必要となります。(P57をご覧ください。)

注-2: Vo-34m/s

粗度区分Ⅲ(東京都23区、大阪市、名古屋市等)

※耐風圧・耐積雪強度は標準アームピッチの場合です。

※上記数値を超える場合は、別途お問い合わせください。

カテゴリ	吊下げひさし
シリーズ	スリムシリーズ
記号	EVH
出幅(mm)	1000~3000
耐風圧(N/m ²)	2000
耐積雪(cm) <small>(注-1)</small>	60
高さ目安(m) <small>(注-2)</small>	10

カテゴリ	小ひさし
シリーズ	シンプルシリーズ
記号	EV
出幅(mm)	100・200・300
耐風圧(N/m ²)	2500
耐積雪(cm) <small>(注-1)</small>	80
高さ目安(m) <small>(注-2)</small>	30

カテゴリ	ルーバーひさし
シリーズ	ルーバーシリーズ
記号	EVL
出幅(mm)	600~1200
耐風圧(N/m ²)	2500
耐積雪(cm) <small>(注-1)</small>	40
高さ目安(m) <small>(注-2)</small>	30
ブラケットピッチ	2000mm以内

梱包: 製品は、段ボール等で厳重に梱包します。

輸送: 平積を原則とし、積荷の損傷及び荷くずれに注意しトラック輸送します。

保管: 現場管理者の指示により、損傷を与えない場所に枕をかい、平積みします。

日本産業規格

● JIS H 4000 2022 (抜粋) アルミニウム及びアルミニウム合金の板及び条

1. 適用範囲

この規格は、圧延したアルミニウム及びアルミニウム合金の板、条、厚板、合せ板及び円板（以下、それぞれ板、条、厚板及び円板という）について規定する。

4. 合金番号、等級及び記号

合金番号、等級及び記号は、表1による。表1の記号の後に質別を示す記号を付けて、製品記号とする。

表1-合金番号、等級及び記号（抜粋）

合金番号	記号	特性及び用途例(参考)
1100	A1100P	強度は比較的低いが、成形性、溶接性及び耐食性が良い。

5. 品質

5.1 外観 板、条、厚板、合せ板及び円板は、表面仕上げが良好かつ均一で、使用上有害な膨れ、きずなどの欠陥があつてはならない。表面欠陥の除去は、滑らかに仕上げる。

5.2 化学成分 板、条、厚板、合せ板（心材及び皮材）及び円板の化学成分は、7.1によって試験を行い、表2による。

5.3.1 板、条、厚板及び円板の機械的性質

板、条、厚板、合せ板及び円板の機械的性質（引張強さ、耐力、伸び及び曲げ）は、7.2及び7.3によって試験を行い、表3による。ただし、表3に規定の厚さ以外の寸法の機械的性質は、受渡当事者間の協定による。なお、耐力及び曲げ試験の適用は、次のとおりとする。

- a) 耐力 耐力は注文者の要求のある場合だけに適用する。
- b) 曲げ 曲げ試験は注文者の要求のある場合だけに適用する。

なお、曲げ試験を行った場合は、板、条、厚板及び円板の曲げた部分の外側に割れを生じてはならない。

表2-化学成分（抜粋）

単位：%

合金番号	合せ材	Si	Fe	Cu	Mn	Mg	Cr	Zn	Ga, V, Ni, B, Zr など	Ti	その他 ^{a)}		Al
											個々	合計	
1100	-	Si+Fe0.95以下	0.05 ~ 0.20	0.05 以下	-	-	0.10 以下	-	-	-	0.05 以下	0.15 以下	99.00 以上

注a) その他の元素の“個々”の値は、この表で示されている元素以外の個々の成分値であり、“合計”の値は、個々の成分値を合計したものである。この表に示されない元素は、存在が予知される場合又は通常の分析過程において、その他の規定の値を超えるおそれがある場合に限り製造業者の判断によって分析を行う。

表3-板、条、厚板及び円板の機械的性質（抜粋）

記号	質別	引張強度					曲げ試験	
		厚さ mm	引張強さ N/mm ²	耐力 N/mm ²	伸び%		厚さmm	内側半径
					A _{50mm}	A		
A1100P	H14	1.3を超え2.9以下	120以上145以下	95以上	5以上	-	0.2以上6.0以下	厚さの1倍

● JIS H 4100 2022 (抜粋) アルミニウム及びアルミニウム合金の押出材

1. 適用範囲

この規格は、押出加工したアルミニウム及びアルミニウム合金の材（以下、材材という。）について規定する。この規格は、JIS H 4040及びJIS H 4080に規定する断面形状と異なるもの全てに適用する。ただし、断面形状が四角形、長方形及び六角形の場合は、角の半径が指定されている形状に適用する。

4. 合金番号、等級及び記号

合金番号、等級及び記号は、表1による。等級は、寸法の許容差によって、普通級と特殊級とに分類する。

表1-合金番号、等級及び記号（抜粋）

合金番号	等級及び記号		特性及び用途例(参考)
	普通級	特殊級	
6063	A6063S	A6063SS	代表的な押出用合金。6061より強度は低いが、押出性に優れ、複雑な断面形状の材材が得られ、耐食性及び表面処理性もよい。 サッシなどの建築用材、土木用材、家具、家電製品、車両用材など。
6005C	A6005CS	A6005CSS	6061と6063の中間の強度をもった合金で、押出加工性、焼入れ性も優れる。 耐食性もよく、溶接も可能。 車両用材、構造用材など。
6061	A6061S	A6061SS	熱処理型の耐食性合金。 時効によってかなり高い耐力値が得られるが、溶接性が劣る。 自動車用部品など。

5. 品質

5.1 外観 材材は、表面仕上げが良好・均一で、使用上有害な膨れ、きずなどの欠陥があつてはならない。表面欠陥の除去は滑らかに仕上げなければならない。

5.2 化学成分 材材の化学成分は、7.1によって試験を行い、表2による。

表2-化学成分（抜粋）

単位：%

合金番号	Si	Fe	Cu	Mn	Mg	Cr	Zn	V, Zr, Ni, B など	Ti	その他 ^{a)}		Al
										個々	合計	
6063	0.20~ 0.6	0.35 以下	0.10 以下	0.10 以下	0.45~ 0.9	0.10 以下	0.10 以下	-	0.10 以下	0.05 以下	0.15 以下	残部
6005C	0.40~ 0.9	0.35以下	0.35以下	0.50以下	0.40~ 0.8	0.30以下	0.25以下	Mn+Cr 0.50以下	0.10以下	0.05以下	0.15以下	残部
6061	0.40~ 0.80	0.70以下	0.15~ 0.40	0.15以下	0.8~1.2	0.04~ 0.35	0.25以下	-	0.15以下	0.05以下	0.15以下	残部

注a) その他の元素とは、この表で示されていないが存在の予知される場合又は通常の分析過程において、規定の値を超えるおそれがある場合に、製造業者の判断によって分析する元素である。“個々”の値は、表で示されている元素以外の個々の成分値であり、“合計”の値は、個々の成分値を合計したものである。

5.3 機械的性質 形材の機械的性質（引張強さ、耐力、伸び及び硬さ）は、7.2及び7.3によって試験を行い、表3及び表4による。なお、表3及び表4に規定する試験箇所肉厚（以下、肉厚という。）及び断面積以外の寸法の機械的性質は、受渡当事者間の協定による。

表3—押出形材の機械的性質（抜粋）

合金番号	質別 ^{a)}	引張強度					
		試験箇所肉厚 mm	断面積 cm ²	引張強さ N/mm ²	耐力 N/mm ²	伸び% ^{b)}	
						A _{50mm}	A
6005C	T5	6以下	—	245以上	205以上	8以上	—
		6を超え 12以下	—	225以上	175以上	8以上	—
6061	T6 ^{f)}	6以下	—	265以上	245以上	8以上	7以上

注記 1 N/mm²=1 MPa

注a) 識別はJIS H 0001による。

注b) 伸びの測定は、標点距離の異なる次の二つの方法のいずれかを採用する。特に、注文者からの指定がない場合は、A_{50mm}による。ただし、A_{50mm}の規定がない場合は、Aによる。

A_{50mm}: 50mm標点距離における伸び

A: 5.65√S₀の標点距離における伸び[S₀: 試験片の平行部の断面積 (mm²)]

注f) 押出後の冷却が制御され、室温で固溶状態が保たれた材料に適用してもよい。

表4—合金番号6063の機械的性質（抜粋）

合金番号	質別 ^{a)}	引張強度					硬さ試験	
		試験箇所肉厚 mm	引張強さ N/mm ²	耐力 N/mm ²	伸び% ^{b)}		試験箇所肉厚 mm	HV5
					A _{50mm}	A		
6063	T5 ^{d)}	12以下	150以上	110以上	8以上	7以上	0.8以上	58以上

注記 1 N/mm²=1 MPa

注a) 識別はJIS H 0001による。

注b) 伸びの測定は、標点距離の異なる次の二つの方法のいずれかを採用する。特に、注文者からの指定がない場合は、A_{50mm}による。ただし、A_{50mm}の規定がない場合は、Aによる。

A_{50mm}: 50mm標点距離における伸び

A: 5.65√S₀の標点距離における伸び[S₀: 試験片の平行部の断面積 (mm²)]

注d) 質別T5の機械的性質は、引張試験又は硬さ試験のいずれかによる。

● JIS G 4315 2013（抜粋） 冷間圧造用ステンレス鋼線

1. 適用範囲

この規格は、ステンレス鋼線材及び10.5 %以上のクロムを含む耐熱鋼線材を用いて製造した冷間圧造用ステンレス鋼線（以下、線という。）について規定する。

3. 種類の記号、調質、分類及び適用線径

3.1 種類の記号、調質及び分類

線の種類は、14種類とし、種類の記号、調質及び分類は、表1による。なお、調質とは、熱処理、又は/更に伸線加工を施すことをいう。

表1—種類の記号、調質及び分類（抜粋）

種類の記号	調質		分類
	区分	記号	
SUS 304	A種	WSA	オーステナイト系
	B種	WSB	
SUS 410	B種	WSB	マルテンサイト系

5. 機械的性質

線は、9.1の試験を行い、その引張強さ及び絞り率は、表3による。

表3—引張強さ及び絞り（抜粋）

種類及び調質の記号	線径mm	引張強さN/mm ²	絞り%	参考
				伸び%
SUS 304-WSA	0.80以上 2.00未満	560~710	70以上	30以上
	2.00以上 5.50以下	510~660	70以上	40以上
SUS 304-WSB ^{a)}	0.80以上 2.00未満	580~760	65以上	20以上
	2.00以上 17.0以下	530~710	65以上	25以上
SUS 410-WSB	0.80以上 2.00未満	540~740	65以上	—
	2.00以上 17.0以下	460~640	65以上	10以上

注記 1 N/mm²=1 MPa

注a) オーステナイト系及びフェライト系のB種の線の引張強さは、受渡当事者間の協定によって、下限及び上限の値を大きくしてもよい。この場合、絞りは55%以上とする。

6. 線径の許容差及び偏径差

線径の許容差及び偏径差は、9.2の試験を行い、表4による。

表4-許容差及び偏径差

単位:mm

線径	許容差	偏径差 ^{a)}
0.80以下 3.00以下	0 -0.025	0.013以下
3.00を超え6.00以下	0 -0.030	0.015以下
6.00を超え10.0以下	0 -0.04	0.020以下
10.0を超え17.0以下	0 -0.05	0.025以下

注a) 偏径差は、同一断面における線径の最大値と最小値との差で表す。

7. 外観及び形状

線の外観及び形状は、次による。

- a) 線は、使用上有害な外観上の欠点があってはならない。ただし、線は、一般的に検査によって全長にわたっての欠点の検出及び除去が困難であるため、若干の正常でない部分を含むことがある。したがって、使用上有害と判断される欠点が発見されたときは、必要な場合、その取扱いについては、受渡当事者間の協定による。
 - b) 線は、使用上有害な曲がり及び波くせがあってはならない。
- 注記 波くせとは、線の連続した小曲がりのことをいう。

● JIS H 8602 2010 (抜粋) アルミニウム及びアルミニウム合金の陽極酸化塗装複合皮膜

1. 適用範囲

この規格は、アルミニウム及びアルミニウム合金の展伸材の素地の防食、美観などを目的として施す陽極酸化塗装複合皮膜（以下、複合皮膜という。）について規定する。

3. 用語及び定義

この規格で用いる用語及び定義は、JIS H 0201によるほか、次による。

3.1 陽極酸化塗装複合皮膜

アルミニウム及びアルミニウム合金に平均皮膜厚さ5 μ m以上の陽極酸化処理を施した後、塗装を施すことによって陽極酸化皮膜の性能に塗膜の性能を付加して、耐食性、耐候性、装飾性などの品質を更に向上させた皮膜。
 注記 主として塗膜の付着性を向上させるための下地処理として平均皮膜厚さ5 μ m未満の薄い陽極酸化皮膜を施し、その上に塗装を施したものは、複合皮膜には含まれない。

4. 種類

複合皮膜の種類は、複合耐食性及び耐候性によって区分し、表1の4種類とする。なお、種類は、複合耐食性及び耐候性の両方の性能を満足しなければならない。

表1－陽極酸化塗装複合皮膜の種類

種類	複合耐食性		耐候性 ^{a)}		参考 適用環境
	複合耐食性試験 ^{b)}		キセノンランプ式 促進耐候性試験	サンシャイン カーボンアーク灯式 促進耐候性試験	
	紫外線蛍光ランプ式促進耐候性試験	キャス試験			
試験時間h					
A1	240	120	4000	3000	過酷な環境でかつ、 紫外線露光量の多い地域の屋外
A2	240	120	2000	1500	過酷な環境の屋外
B	240	72	1000	750	一般的な環境の屋外
C	－	－	350	250	屋内

注記1 JIS H 8602:1992で規定している種類との比較を附属書Cに示す。

注記2 適用環境において、“過酷な環境”とは、腐食・劣化の激しい地域で海浜及び沿岸をいい、“一般的な環境”とは、工業地域、都市地域及び田園地域をいう。
 海浜とは、海岸線から300m以内の地域（飛来する海塩粒子の影響が最も激しい地域）をいう。
 沿岸とは、海岸線から300mを超えて2km以内の地域（飛来する海塩粒子の影響が比較的大きい地域。ただし、南西諸島の島は、海岸線から2kmを超えても、すべてこの区分に入れる。）をいう。
 工業地域とは、生産活動に伴って、大気汚染物質【硫黄酸化物(SO_x)、窒素酸化物(NO_x)、降下ばいじんなど]を発生する地域をいう。
 都市地域とは、商業及び生活活動に伴って大気汚染物質を発生する地域をいう。
 田園地域とは、大気汚染物質の影響が少ない地域をいう。

紫外線露光量の多い地域とは、亜熱帯海洋性気候に類似した地域をいう。

注a) 耐候性は、キセノンランプ式促進耐候性試験又はサンシャインカーボンアーク灯式促進耐候性試験のいずれかの試験を行う。

b) 複合耐食性試験は、紫外線蛍光ランプ式促進耐候性試験を行った後、キャス試験を実施する。

なお、この試験は、種類Cには適用しない。

5. 品質

5.1 外観

外観は6.3によって試験を行い、きず、むら、はがれなどの使用する上で問題となる欠点があってはならない。
 なお、使用する上で問題となる欠点の判断は、受渡当事者間の協定による。欠点の程度は、限度見本によって示すのが望ましい。

5.2 性能

複合皮膜の性能は、簡条6によって試験を行い、表2による。

表2－陽極酸化塗装複合皮膜の性能

項目	種類	性能				試験方法	
		A1	A2	B	C		
陽極酸化皮膜の厚さ(平均皮膜厚さ) ^{a)} μ m		5以上かつ各測定点皮膜厚さがすべて平均皮膜厚さの80%以上でなくてはならない。				6.4	
キャス耐食性	試験時間h	120		72	24	6.5	
	レイティングナンバー	9.5以上					
皮膜の付着性	基盤目試験	25/25				6.61	
	沸騰水試験	試験時間h	5				
		外観	塗膜にしわ割れふくれ及び著しい変色が生じてはならない。				
沸騰水試験後基盤目試験	25/25						
塗膜の耐溶剤性		試験前後の塗膜の鉛筆硬度の低下はJIS K5600-5-4の6.2に規定する硬度スケールで1単位以下でなければならない。				6.7	
耐アルカリ性	試験時間h	24		8		6.8	
	レイティングナンバー	9.5以上					
複合耐食性	紫外線蛍光ランプ促進耐候性試験	試験時間h		240	－	6.9	
	キャス試験	試験時間h		120	72		
	レイティングナンバー	9以上					
促進耐候性	キセノンランプ式促進耐候性試験	試験時間h	4000	2000	1000	350	6.10
		外観	著しい変退色及び著しいチョーキングが生じてはならない。				
	光沢保持率%	75以上					
	サンシャインカーボンアーク灯式促進耐候性試験	試験時間h	3000	1500	750	250	
		外観	著しい変退色及び著しいチョーキングが生じてはならない。				
光沢保持率%	75以上						

注a) 陽極酸化皮膜厚さを測定するときに、複合皮膜の厚さも測定しておくことよ。

なお、測定方法は、6.4による。

営業品目

スパンドレル
アルミ屋内用吸音機能付仕上材
内外装ルーバー
アルミ笠木
エキスパンションジョイントカバー
カーテン・ブラインドボックス
アルミひさし
点検口
特殊折り曲げ加工オーダー製品

理研軽金属工業株式会社

本社・工場 静岡市駿河区曲金3丁目2番1号

〒422-8530 TEL(054)281-1111(代)
FAX(054)280-0011

■ 製品に関するお問い合わせ・カタログ請求は、最寄りの支店・営業所へお願いします。

東京営業所 東京都港区新橋1丁目1-13 アーバンネット内幸町ビル 〒105-8681 TEL(03)6810-7390(代)
FAX(03)6810-7392

大阪営業所 大阪市北区豊崎2丁目7-5 新御堂豊崎ビル2F 〒531-0072 TEL(06)6485-3310(代)
FAX(06)6485-3315

名古屋営業所 名古屋市中村区椿町15-21 明治安田生命名古屋西口ビル3F 〒453-0015 TEL(052)452-7346(代)
FAX(052)459-1033

札幌営業所 札幌市北区北七条西4丁目17-1 KDX札幌北口ビル7F 〒060-0807 TEL(011)709-9261
FAX(011)708-0548

仙台営業所 仙台市宮城野区榴岡3丁目4-18 オークツリー榴岡6F 〒983-0852 TEL(022)291-7776
FAX(022)792-8010

北関東営業所 さいたま市大宮区桜木町1丁目393-1 高藤ビル4F 〒330-0854 TEL(048)642-6011
FAX(048)642-6012

静岡営業所 静岡市駿河区曲金3丁目2番1号 〒422-8530 TEL(054)281-1920
FAX(054)281-3439

広島営業所 広島市中区白島北町1-50 広栄ビル2F 〒730-0001 TEL(082)227-0511
FAX(082)227-0070

福岡営業所 福岡市博多区博多駅南4丁目2-10 南近代ビル5F 〒812-0016 TEL(092)434-5088
FAX(092)434-5089

取扱店

予告なく仕様変更する場合がありますので、御了承ください。
RIKEN、アイラッシュ、EYELASH、ルミナレスシリーズ、Ruminalis Series、ルミナレス、Ruminalis、
およびエレカラーは理研軽金属工業株式会社の日本国内における登録商標です。
本カタログに掲載の写真、画像データは理研軽金属工業株式会社に帰属します。複製・転用・
転載・二次的使用、その他これらに類する全ての行為をお断りします。

<https://www.rikenkeinzoku.co.jp>

