



ILUMINACIÓN
INTERIOR

simon



ILUMINACIÓN
INTERIOR



ILUMINACIÓN INTERIOR

Nuestras colecciones de iluminación interior permiten integrar la luz en la arquitectura, generar estados de ánimo, crear ambientes únicos y dotar de emoción a los espacios, adaptándolos a las necesidades de las personas que los viven. Soluciones que inspiran a los profesionales que trabajan con la luz, potenciando su creatividad e imaginación en el proceso de concepción y diseño.

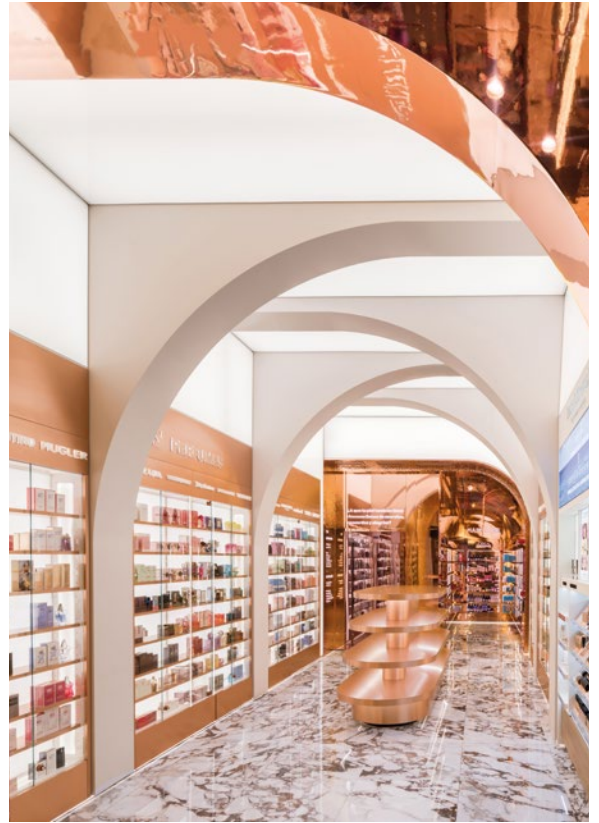

Flagship Primor Callao Madrid / Estudio: WANNA / www.wannarockyou.com /
Fotógrafo: Javier de Paz García



UN AMPLIO
ABANICO DE
POSIBILIDADES

Desde opciones para iluminar espacios de forma general o complementando a otra clase de luminarias para dar forma a distintos ambientes o atmósferas lumínicas, así como iluminación decorativa y de acento.

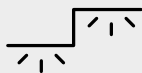

Sistemas de iluminación

Sistemas para regular y controlar la red de luminarias de forma confortable y eficiente.



Downlights

Luz uniforme, perfectamente homogénea, llegando a todos los rincones de la estancia, por lo que son perfectas para iluminación interior general.



Luminarias de proyección

Tanto para iluminación interior general como para iluminación de acento. Gracias a ellas, podemos jerarquizar elementos y zonas gracias a fuentes de luz regulable.



Luminarias de pared – techo

Un sinfín de alternativas para iluminar desde el techo o desde la pared, tanto para iluminación general como complementaria.



Luminarias techo modulares

Una opción perfecta para lugares que cuenten con techo técnico y que necesiten ampliar o modificar esos módulos a su antojo.



Luminarias industriales

Fuente de luz intensa para iluminación general, en especial en el sector industrial y otras grandes superficies, sobre todo si el techo se encuentra a gran altura.

REGULADORES

COMPATIBLES

Familia de reguladores compatibles para todos los productos de iluminación interior de Simon.

Los dimmers, los controladores de luz y los reguladores son más que necesarios cuando se quiere crear un ambiente lumínico eficiente y atractivo. Una forma ideal de conseguir la distinción de zonas con una misma luminaria es utilizar uno de ellos:



DALI

DALI / DALI-2: (Digital Addressing Light Interface) Protocolo estándar de regulación digital que asegura la compatibilidad entre equipos de diferentes fabricantes (con sistema de control DALI / DALI-2) y facilita la conectividad entre estos.



1-10V

1-10V: Protocolo de regulación analógica para el control de LED mediante la variación de una señal continua de 1 a 10V.



PWM

PWM: (Pulse-Width Modulation) Método de regulación, aplicado a la tira LED, que consiste en la variación del ancho de los pulsos de la señal para el control de la intensidad lumínica.

CONTROL
INTELIGENTE



La plataforma Simon iO permite convertir los mecanismos tradicionales en conectivos sin necesidad de cables adicionales. Utilizando tecnologías inalámbricas como WiFi o Zwave, podemos unificar el control y transformar la iluminación en los espacios.

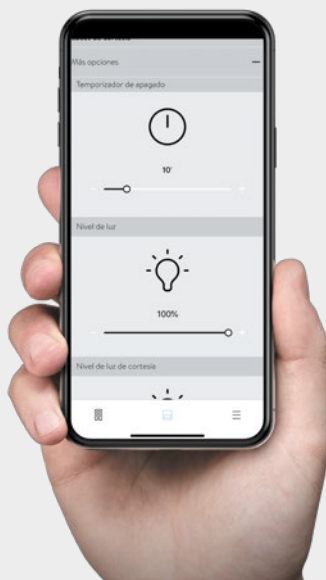

REGULA LA LUZ

Controla y regula la luz de forma fácil mediante las interfaces Simon, directamente y sin necesidad de elementos adicionales, ni modificar la instalación. Compatibles con todas las tecnologías de comunicación entre dispositivos.

DIGITALIZA TU LUZ

Puedes usar la App Simon iO para controlar la intensidad, la hora de encendido o apagado, además de crear escenas adaptadas a experiencias. Digitaliza y transforma tus espacios de la forma más simple.



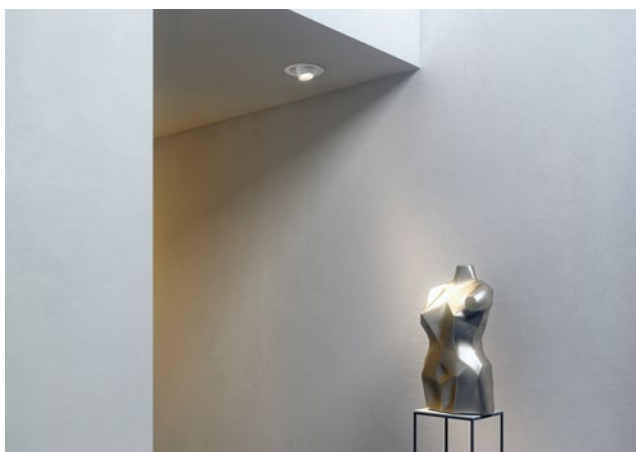

APLICACIONES

DIVERSAS

Debido a la versatilidad de muchas de ellas y el gran número de gamas y opciones que existen, son una solución recurrente en colegios y centros educativos de todo tipo, centros de salud, restaurantes, hoteles, residencias establecimientos comerciales, oficinas y galerías de arte o museos.

Entre las luminarias de interior que buscan acentuar, matizar, contornear o resaltar elementos y zonas concretas, encontrarás soluciones para estanterías, recepciones, vitrinas de exposición, pasillos y cualquier rincón o elemento que sea un complemento a la iluminación general.

Por supuesto, también existen muchísimas soluciones para viviendas. Luminarias que, en conjunto, ofrecen la posibilidad de contar con sistemas de iluminación interior más funcionales, así como un diseño más moderno y lleno de matices.

Y, aunque hablamos de iluminación de interior, algunas de estas luminarias también pueden ser instaladas en ciertas zonas del exterior, por ejemplo, en terrazas o porches, especialmente si están cubiertos.



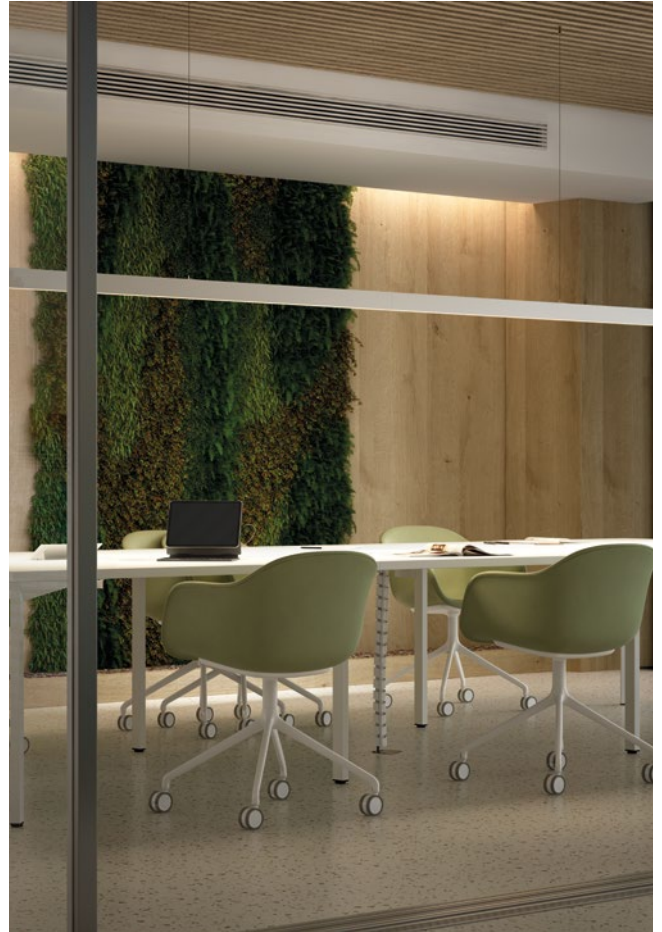

WORKPLACES

Nuestras soluciones se adaptan a las necesidades que surgen de la nueva concepción de los espacios de trabajo. Entornos de bienestar que, además de funcionales, son saludables y estimulantes; y facilitan la flexibilidad y el confort que requieren los workplaces actuales.

RETAIL

Los espacios retail son importantes elementos de comunicación que contribuyen en la creación de una determinada cultura o identidad de marca. Puntos físicos de conexión emocional con el cliente que convierten la experiencia de compra en una experiencia sensorial y emocional.



Flagship Primor Callao Madrid / Estudio: WANNA / www.wannarockyou.com /
Fotógrafo: Javier de Paz García



RICARD VILA / SIA LLEIDA / ©alvarovaldecantos

HOSPITALITY

Las colecciones de mecanismos, conectividad, iluminación y control permiten diseñar soluciones globales a medida, adaptadas a las distintas zonas y sus usos. Participan en el diseño y realzan el atractivo de todo tipo de espacios hospitality como hoteles, restaurantes, bares, cafeterías...

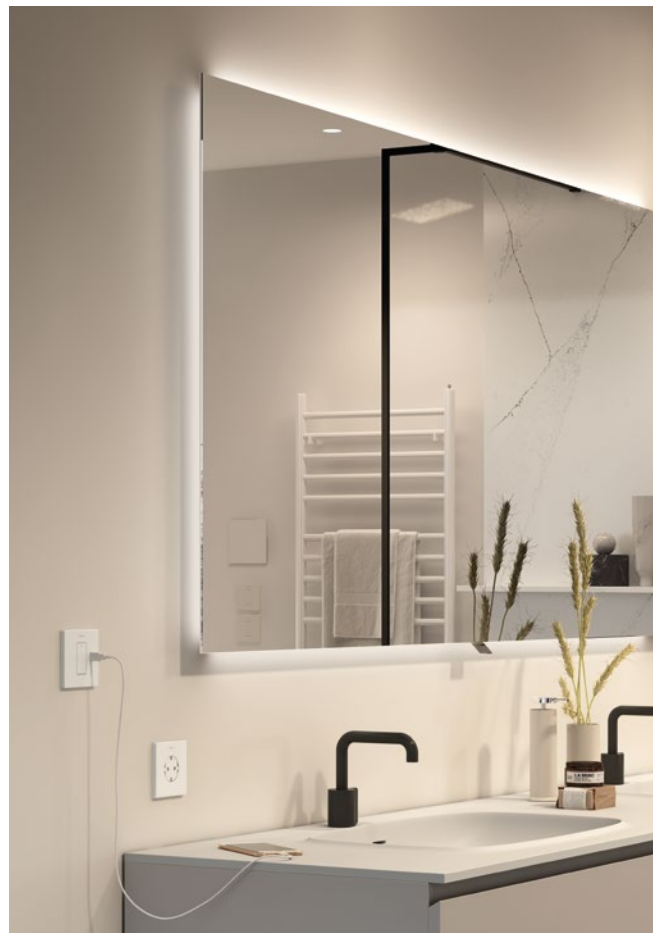



SANTOS
Fotógrafo: Fernando de Bustos



HOME

Cada hogar brilla con luz propia.
Entornos personalizados adaptados a ti y a los tuyos.
Ambientes acogedores que generan atmósferas de bienestar en espacios confortables y conectados, repletos de experiencias que llenan nuestras vidas de emociones.

ÍNDICE



SISTEMAS DE ILUMINACIÓN



SLIM & DROP

22



860

32



810

40



DOWNLIGHTS



ARCH

80



HOLE

88



703

104



704

110



800

116



725

124



715

130



640

134



PROYECTORES



POINT
142



615
148



640
154



740
160



899 CARRIL
48 Vdc /
TRIFÁSICO
168



LUMINARIAS
DE PARED Y TECHO



LOOP
176



MOOD
180



SLIM
190



707
196



717
202



835
204

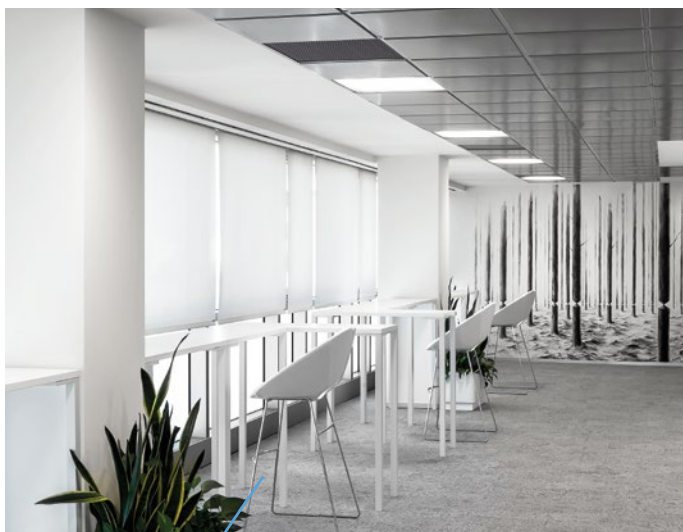

LUMINARIAS
DE TECHO MODULARES



720 & 720 BIO

214



726

224

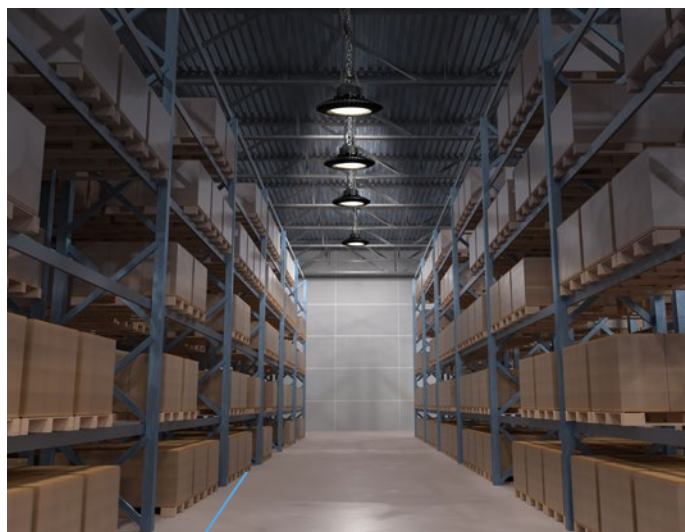

LUMINARIAS
INDUSTRIALES



816

234



716

240



780

244



880

248

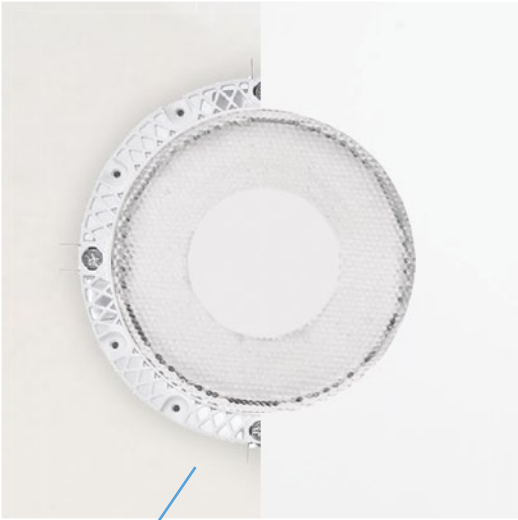

SISTEMA DE
INSTALACIÓN X-LESS

252

INFORMACIÓN
TÉCNICA

260



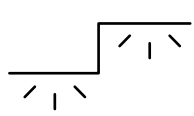

SISTEMAS DE ILUMINACIÓN

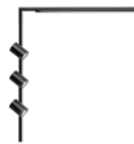

SLIM & DROP

22



860

32



810

40

Simon | SLIM&DROP

Sistemas de
iluminación

Pasa desapercibido, pero se hace notar. Slim & Drop llena el espacio de luminosidad y geometría. Las líneas estructurales y los puntos focales se combinan con libertad de formas, luz y ambiente. Los proyectores Simon Drop resaltan lo destacable, mientras la luz recorre el Simon Slim System que llena las tres dimensiones del espacio. Tan versátil, flexible y personal, que viste de luz cualquier rincón.

Diseñado por Josep Llusçà para Simon.



SLIM SYSTEM

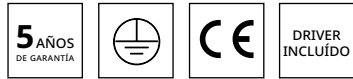

DROP



DIMENSIONES Y SISTEMAS DE FIJACIÓN

Dimensiones*
Instalación Suspellido / Techo / Pared

*Consultar tabla de referencias de la página 28

Dimensiones*
Instalación Suspellido / Techo / Pared

*Consultar tabla de referencias de la página 28

CARACTERÍSTICAS FÍSICAS Y MATERIALES

IP 20
Material cuerpo Aluminio
Material difusor Policarbonato
Orientación 360° horizontal
Acabados ○ Blanco 00 ● Negro 88

IP 20
Material cuerpo Aluminio
Material difusor Aluminio (reflector)
Orientación 360° ambos ejes
Acabados ○ Blanco 00 ● Negro 88

CARACTERÍSTICAS TÉCNICAS

Temperatura de funcionamiento 0 a 35 °C
Potencia 29W - 57W
Flujo real 2030-4620 lm
Eficiencia real < 107 lm/W
Regulación On Board Dimmer, DALI
Ángulo apertura Simétrica
Temp. Color 2700K, 3000K, 4000K
Elipses de MacAdam < 3 Step MacAdam
IRC >90, R9>50
Mantenimiento de flujo L90 < 40.000h a 25°C / L70 >150.000h a 25°C
Vida útil 50.000 h
Tensión de alimentación 220-240 V / 50-60 Hz

Temperatura de funcionamiento 0 a 35 °C
Potencia DROP MINI: 13,5W / 14,5W | DROP: 19W / 20W
Flujo real 950 lm - 1500 lm
Eficiencia real <82 lm/W
Regulación On Board Dimmer / DALI
Ángulo apertura 18° / 30° / 45°
Temp. Color 2700K, 3000K, 4000K
Elipses de MacAdam < 3 Step MacAdam
IRC >90
Mantenimiento de flujo L90 < 40.000h a 25°C / L70 >150.000h a 25°C
Vida útil 50.000 h
Tensión de alimentación 220-240 V / 50-60 Hz

FOTOMETRÍAS

— C0 - C180 — C90 - C270

SIMETRICA

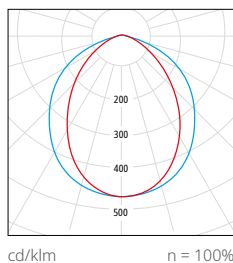

SPOT 18°

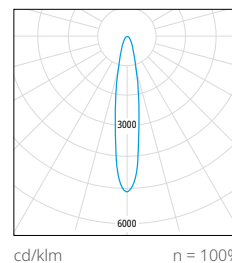

FLOOD 30°

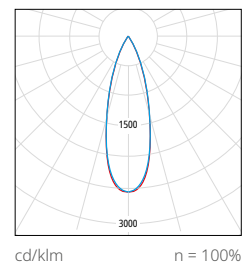

PRODUCT
COLLECTION

MÓDULOS LUMÍNICOS

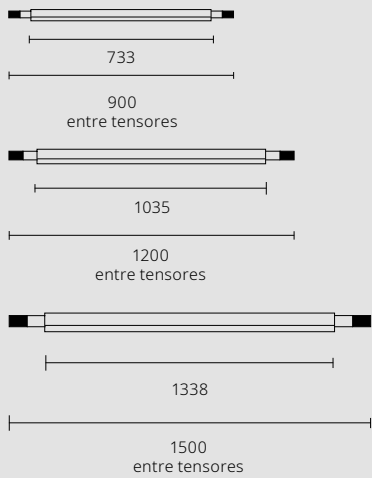

TRAMOS CIEGOS

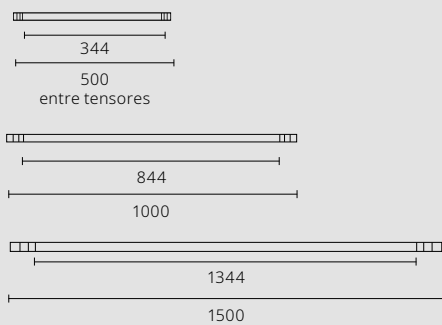

DROP MINI

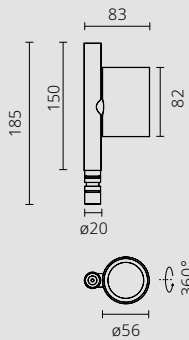

DROP

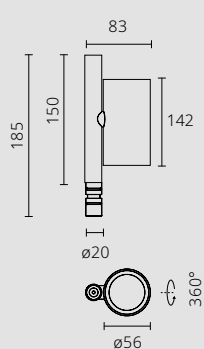

ACCESORIOS

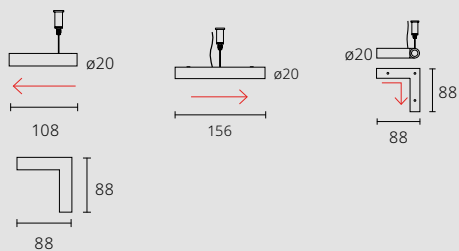

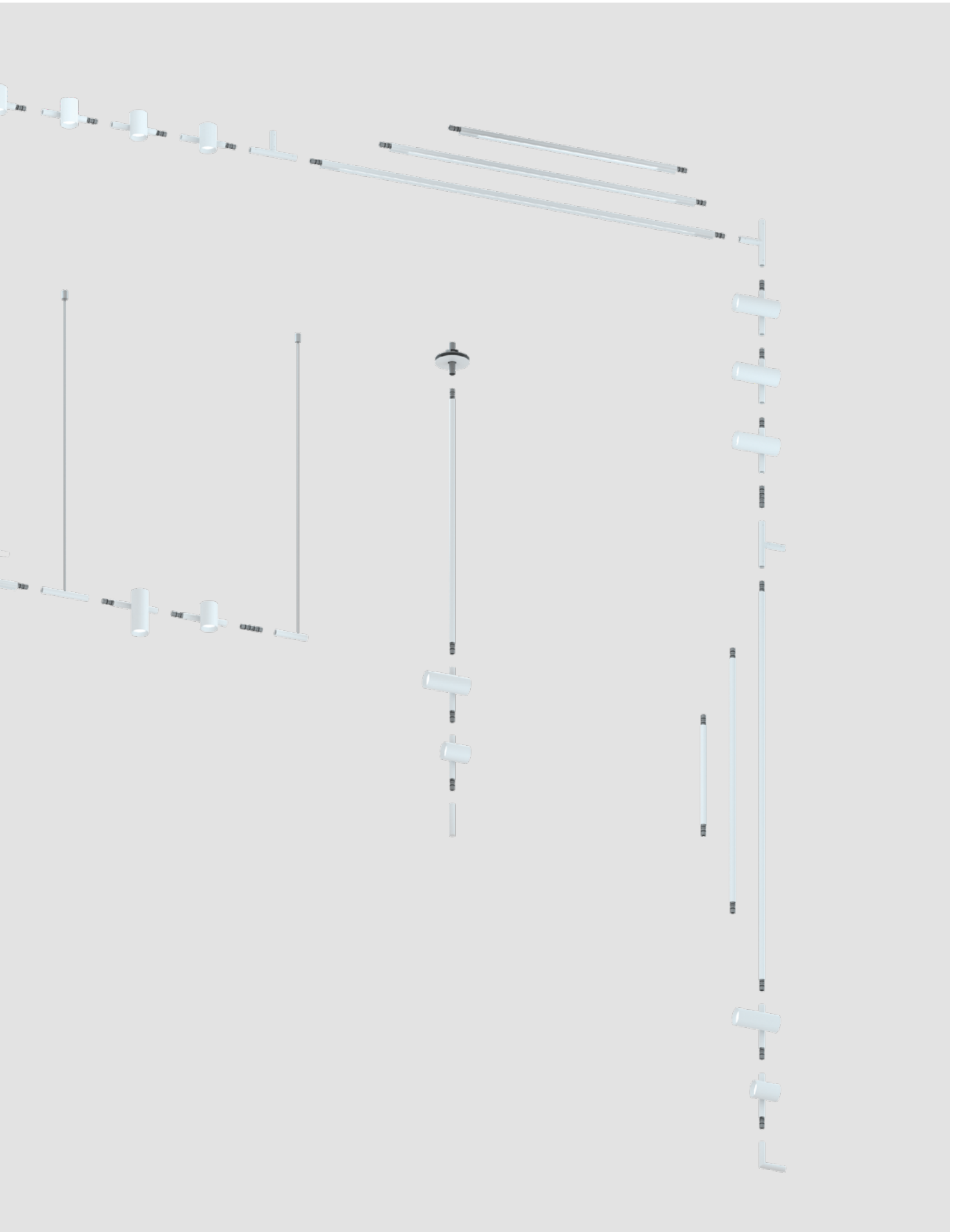



DROP &
SLIM SYSTEM

Drop en Slim System, integrado en estructuras de libre composición donde combinamos luz directa, indirecta, uniforme o puntual, junto a tramos ciegos que nos permiten trasladar la luz a cualquier zona y espacio.



Flagship Primor Callao Madrid / Estudio: WANNA / www.wannarockyou.com /
Fotógrafo: Javier de Paz García

LUZ
PERSONALIZADA

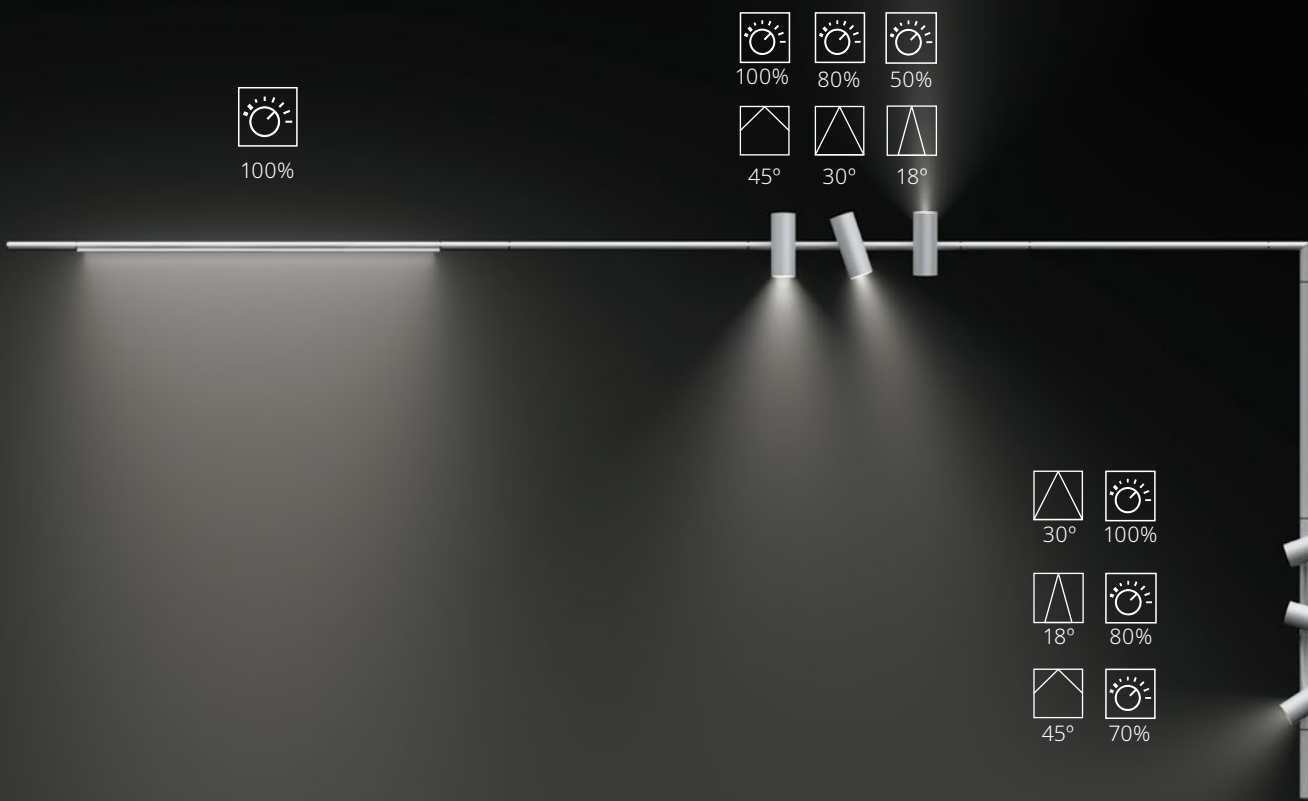

Los módulos de luz lineal difusa pueden combinarse con las ópticas spot, disponibles en distintos grados de apertura, permitiendo ser precisos en función de la distancia de proyección y el efecto buscado.

- 2700K
- 3000K
- 4000K

Dependiendo del contexto y el tono deseado, podremos escoger entre una iluminación cálida o fría. Una reproducción cromática excelente (CRI 90) evita las distorsiones en la percepción de colores y texturas.

SLIM & DROP

MÓDULOS LUMÍNICOS

	REFERENCIA	CONTROL	INSTALACIÓN	ÓPTICAS (°)	T° COLOR (K)	POTENCIA (W)	LUMENS (lm)	EFICIENCIA (lm/W)	
	91770605-2**	OBD	Suspensión / pared / techo	Simétrica	2700	29	2030	70	
	91770605-3**	OBD	Suspensión / pared / techo	Simétrica	3000	29	2180	75	
	91770605-4**	OBD	Suspensión / pared / techo	Simétrica	4000	29	2310	79	
	91770305-2**	DALI one-to-one	Suspensión / pared / techo	Simétrica	2700	30	2030	67	
	91770305-3**	DALI one-to-one	Suspensión / pared / techo	Simétrica	3000	30	2180	72	
	91770305-4**	DALI one-to-one	Suspensión / pared / techo	Simétrica	4000	30	2310	77	
		91771605-2**	OBD	Suspensión / pared / techo	Simétrica	2700	42	3040	72
		91771605-3**	OBD	Suspensión / pared / techo	Simétrica	3000	42	3270	77
		91771605-4**	OBD	Suspensión / pared / techo	Simétrica	4000	42	3460	82
		91771305-2**	DALI one-to-one	Suspensión / pared / techo	Simétrica	2700	43	3040	54
		91771305-3**	DALI one-to-one	Suspensión / pared / techo	Simétrica	3000	43	3270	58
		91771305-4**	DALI one-to-one	Suspensión / pared / techo	Simétrica	4000	43	3460	61
91772605-2**		OBD	Suspensión / pared / techo	Simétrica	2700	56	4050	94	
91772605-3**		OBD	Suspensión / pared / techo	Simétrica	3000	56	4360	101	
91772605-4**		OBD	Suspensión / pared / techo	Simétrica	4000	56	4620	107	
	91772305-2**	DALI one-to-one	Suspensión / pared / techo	Simétrica	2700	57	4050	71	
	91772305-3**	DALI one-to-one	Suspensión / pared / techo	Simétrica	3000	57	4360	76	
	91772305-4**	DALI one-to-one	Suspensión / pared / techo	Simétrica	4000	57	4620	81	

TRAMOS CIEGOS

	REFERENCIA	CONTROL	INSTALACIÓN	ÓPTICAS (°)	T° COLOR (K)	POTENCIA (W)	LUMENS (lm)
	91899004-0**	Sin continuidad	Suspensión / pared / techo	-	-	-	-
	91899104-0**	OBD	Suspensión / pared / techo	-	-	-	-
	91899204-0**	DALI	Suspensión / pared / techo	-	-	-	-
	91899005-0**	Sin continuidad	Suspensión / pared / techo	-	-	-	-
	91899105-0**	OBD	Suspensión / pared / techo	-	-	-	-
	91899205-0**	DALI	Suspensión / pared / techo	-	-	-	-
	91899006-0**	Sin continuidad	Suspensión / pared / techo	-	-	-	-
	91899106-0**	OBD	Suspensión / pared / techo	-	-	-	-
	91899206-0**	DALI	Suspensión / pared / techo	-	-	-	-

DROP MINI

	REFERENCIA	CONTROL	INSTALACIÓN	ÓPTICAS (°)	T° COLOR (K)	POTENCIA (W)	LUMENS (lm)	EFICIENCIA (lm/W)
	91891611-2**	OBD	Suspensión / pared / techo	Spot 18°	2700	13,5	1000	< 74
	91891611-3**	OBD	Suspensión / pared / techo	Spot 18°	3000	13,5	1050	< 77
	91891611-4**	OBD	Suspensión / pared / techo	Spot 18°	4000	13,5	1100	< 81
	91891311-2**	DALI one-to-one	Suspensión / pared / techo	Spot 18°	2700	14,5	1000	< 68
	91891311-3**	DALI one-to-one	Suspensión / pared / techo	Spot 18°	3000	14,5	1050	< 72
	91891311-4**	DALI one-to-one	Suspensión / pared / techo	Spot 18°	4000	14,5	1100	< 75
	91891612-2**	OBD	Suspensión / pared / techo	Flood 30°	2700	13,5	950	< 70
	91891612-3**	OBD	Suspensión / pared / techo	Flood 30°	3000	13,5	1000	< 74
	91891612-4**	OBD	Suspensión / pared / techo	Flood 30°	4000	13,5	1050	< 77
	91891312-2**	DALI one-to-one	Suspensión / pared / techo	Flood 30°	2700	14,5	950	< 65
	91891312-3**	DALI one-to-one	Suspensión / pared / techo	Flood 30°	3000	14,5	1000	< 68
	91891312-4**	DALI one-to-one	Suspensión / pared / techo	Flood 30°	4000	14,5	1050	< 72

ACCESORIOS



REFERENCIA	DESCRIPCIÓN
92099999-919	Accesorio Panal de Abeja
92099999-929	Accesorio en Cruz
92099992-999	Accesorio Lente Extensiva

DROP

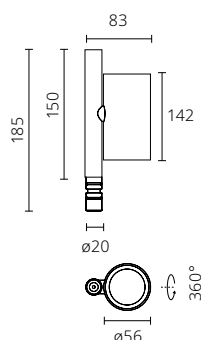

REFERENCIA	CONTROL	INSTALACIÓN	ÓPTICAS (°)	T° COLOR (K)	POTENCIA (W)	LUMENS (lm)	EFICIENCIA (lm/W)
91892611-2**	OBD	Suspensión / pared / techo	Spot 18°	2700	19	1350	< 71
91892611-3**	OBD	Suspensión / pared / techo	Spot 18°	3000	19	1450	< 76
91892611-4**	OBD	Suspensión / pared / techo	Spot 18°	4000	19	1500	< 78
91892311-2**	DALI one-to-one	Suspensión / pared / techo	Spot 18°	2700	20	1350	< 67
91892311-3**	DALI one-to-one	Suspensión / pared / techo	Spot 18°	3000	20	1450	< 72
91892311-4**	DALI one-to-one	Suspensión / pared / techo	Spot 18°	4000	20	1500	< 75
91892612-2**	OBD	Suspensión / pared / techo	Flood 30°	2700	19	1300	< 68
91892612-3**	OBD	Suspensión / pared / techo	Flood 30°	3000	19	1350	< 71
91892612-4**	OBD	Suspensión / pared / techo	Flood 30°	4000	19	1400	< 73
91892312-2**	DALI one-to-one	Suspensión / pared / techo	Flood 30°	2700	20	1300	< 65
91892312-3**	DALI one-to-one	Suspensión / pared / techo	Flood 30°	3000	20	1350	< 67
91892312-4**	DALI one-to-one	Suspensión / pared / techo	Flood 30°	4000	20	1400	< 70

ACCESORIOS PARA SUSPENSIÓN

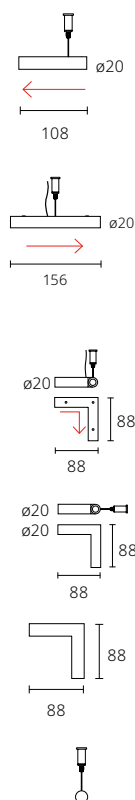

REFERENCIA	CONTROL	DESCRIPCIÓN
91899007-0**	Sin continuidad	Tramo Final
91899307-0**	OBD	Tramo Inicio On Board Dimmer con entrada alimentación
91899407-0**	DALI	Tramo Inicio DALI con entrada alimentación
91899001-0**	Sin continuidad	Tramo Unión
91899101-0**	OBD	Tramo Unión OBD
91899301-0**	OBD	Tramo Unión OBD con entrada alimentación
91899201-0**	DALI	Tramo Unión DALI
91899401-0**	DALI	Tramo Unión DALI con entrada alimentación
91899002-0**	Sin continuidad	Codo 90° Horizontal
91899102-0**	OBD	Codo 90° Horizontal OBD
91899302-0**	OBD	Codo 90° Horizontal OBD con entrada alimentación
91899202-0**	DALI	Codo 90° Horizontal DALI
91899402-0**	DALI	Codo 90° Horizontal DALI con entrada alimentación
91899003-0**	Sin continuidad	Codo 90° Vertical
91899103-0**	OBD	Codo 90° Vertical OBD
91899203-0**	DALI	Codo 90° Vertical DALI
91899022-0**	Sin continuidad	Codo 90° Vertical (Sin Tensor)
91899122-0**	OBD	Codo 90° Vertical OBD (Sin Tensor)
91899222-0**	DALI	Codo 90° Vertical DALI (Sin Tensor)
91899000-999		Accesorios suspensión intermedia

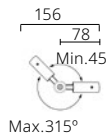

91894980-0**	Sin continuidad	Tramo unión con rótula.
91894982-0**	DALI	Tramo unión con rótula
91892007-0**	Sin continuidad	Tapa Final
91895108-999	OBD	Conector Intermedio OBD
91895208-999	DALI	Conector Intermedio DALI

ACCESORIOS PARA SUSPENSIÓN CON VARILLA

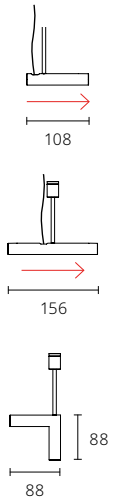

REFERENCIA	CONTROL	DESCRIPCIÓN
91899091-0**	Sin continuidad	Tramo Final con Varilla
91899391-0**	OBD	Tramo Inicio OBD con entrada alimentación y Varilla*
91899491-0**	DALI	Tramo Inicio DALI con entrada alimentación y Varilla
91899092-0**	Sin continuidad	Tramo Unión con Varilla
91899192-0**	OBD	Tramo Unión OBD con Varilla
91899392-0**	OBD	Tramo Unión OBD con entrada alimentación y Varilla*
91899292-0**	DALI	Tramo Unión DALI con Varilla
91899492-0**	DALI	Tramo Unión DALI con entrada alimentación y Varilla*
91899093-0**	Sin continuidad	Codo 90° Vertical
91899193-0**	OBD	Codo 90° Vertical OBD
91899293-0**	DALI	Codo 90° Vertical DALI
91899099-9**	-	Varilla 1m

ACCESORIOS PARA SUJECIÓN PARED, TECHO O SUELO

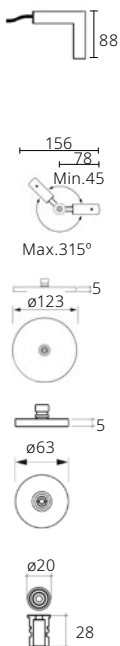

REFERENCIA	CONTROL	DESCRIPCIÓN
91893012-0**	Sin continuidad	Accesorio L
91893112-0**	OBD	Accesorio L OBD con entrada alimentación
91893212-0**	DALI	Accesorio L DALI con entrada alimentación
91894990-0**	Sin continuidad	Accesorio de unión a pared Rótula
91894992-0**	DALI	Accesorio de unión DALI a pared Rótula
91893009-0**	-	Accesorio Pared para driver
91893010-0**	-	Accesorio Pared para regleta
91893011-0**	-	Accesorio Pared para sujeción

*En estructuras lineales o en L con Drop, se recomienda usar accesorios con varilla. Todos los accesorios incluyen 1m de varilla y 3 metros de cable.

FLORONES Y EQUIPOS DE ALIMENTACIÓN

	REFERENCIA	CONTROL	DESCRIPCIÓN	INSTALACIÓN
	91791901-9**	On-Off / DALI	Florón superficie con equipo 72W	Superficie
	91791902-9**	On-Off / DALI	Florón superficie con equipo 100W	Superficie
	91791903-9**	On-Off / DALI	Florón superficie con equipo 240W	Superficie
	91899018-0**	Sin Contin.	Florón suspendido X-Less	Trimless Suspensión
	91894115-0**	OBD	Florón X-Less con Rótula OBD	Trimless Techo
	91894215-0**	DALI	Florón X-Less con Rótula DALI	Trimless Techo
	91793901-999	On-Off / DALI	Equipo 72W	Equipos de alimentación
	91793902-999	On-Off / DALI	Equipo 100W	Equipos de alimentación
	91793903-999	On-Off / DALI	Equipo 240W	Equipos de alimentación

X-LESS - ACCESORIOS

	REFERENCIA	CONTROL	DESCRIPCIÓN	INSTALACIÓN
	99921109-199	-	Accesorio X-trimless	

CAJA REGISTRO

	REFERENCIA	CONTROL	DESCRIPCIÓN
	99981000-900	-	Caja registro X-Less Blanca
	99981000-977	-	Caja registro X-Less Imprimable



Simon | 860

Sistemas de
iluminación

Simon 860 es un sistema de iluminación lineal que representa la nueva forma de entender los entornos de oficina. Una solución modular capaz de crear espacios de trabajo eficientes con buen confort visual y que se adapta a las necesidades de las personas.

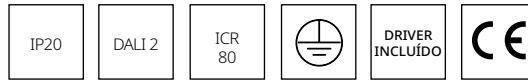

DIMENSIONES Y SISTEMAS DE FIJACIÓN

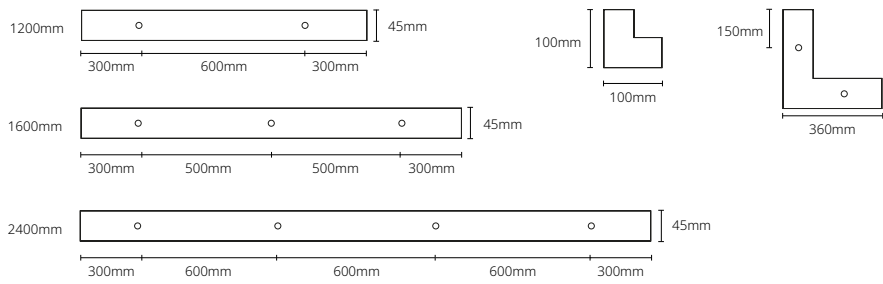

Instalación

Empotrado

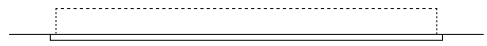

Superficie

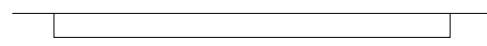

Suspensión por cable



Suspensión por varillas

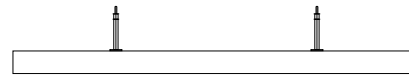

CARACTERÍSTICAS FÍSICAS Y MATERIALES

IP 20

Material cuerpo Aluminio

Material difusor Policarbonato

Acabados ○ Blanco 30 ● Negro 38

CARACTERÍSTICAS TÉCNICAS

Temperatura de funcionamiento -15°C a 35°C

Potencia

Opal / Microprismatizado 1200mm: 18W | 1600mm: 24W | 2400mm: 36W

Low UGR 1200mm: 13,5W | 1600mm: 19,5W | 2400mm: 27W

Flujo real*

Opal 1200mm 2175lm | 1600mm: 3115lm | 2400mm: 4590lm

Microprismático 1200mm: 1930lm | 1600mm: 2775lm | 2400mm: 4090lm

Low UGR 1200mm: 1980lm | 1600mm: 2710lm | 2400mm: 4040lm

Eficiencia lumínica hasta 147lm/W

Regulación DALI 2

Ópticas Opal, Microprismático, Low UGR

Temp. Color 3000K, 4000K

Elipses de MacAdam < 3 Step MacAdam

IRC 80

Mantenimiento de flujo L70>60.000h a 25°C

Vida útil 50.000h

Índice de deslumbramiento** Opal: UGR<21 | Microprismático: UGR<19 | Low UGR: UGR<16

Tensión de alimentación 220-240V / 50-60Hz

*Valor de flujo real calculado en base a temperatura de color 4000k

**UGR variable según proyecto)

FOTOMETRÍAS

— C0 - C180 — C90 - C270

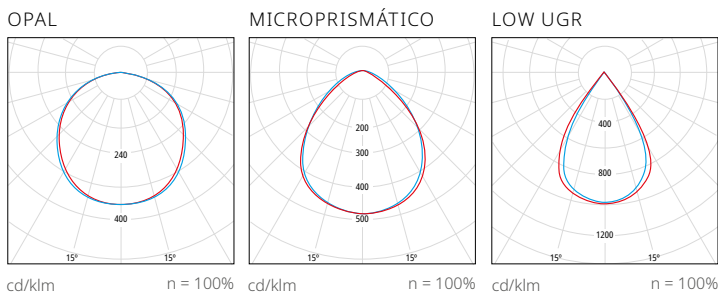

PRODUCT
COLLECTION

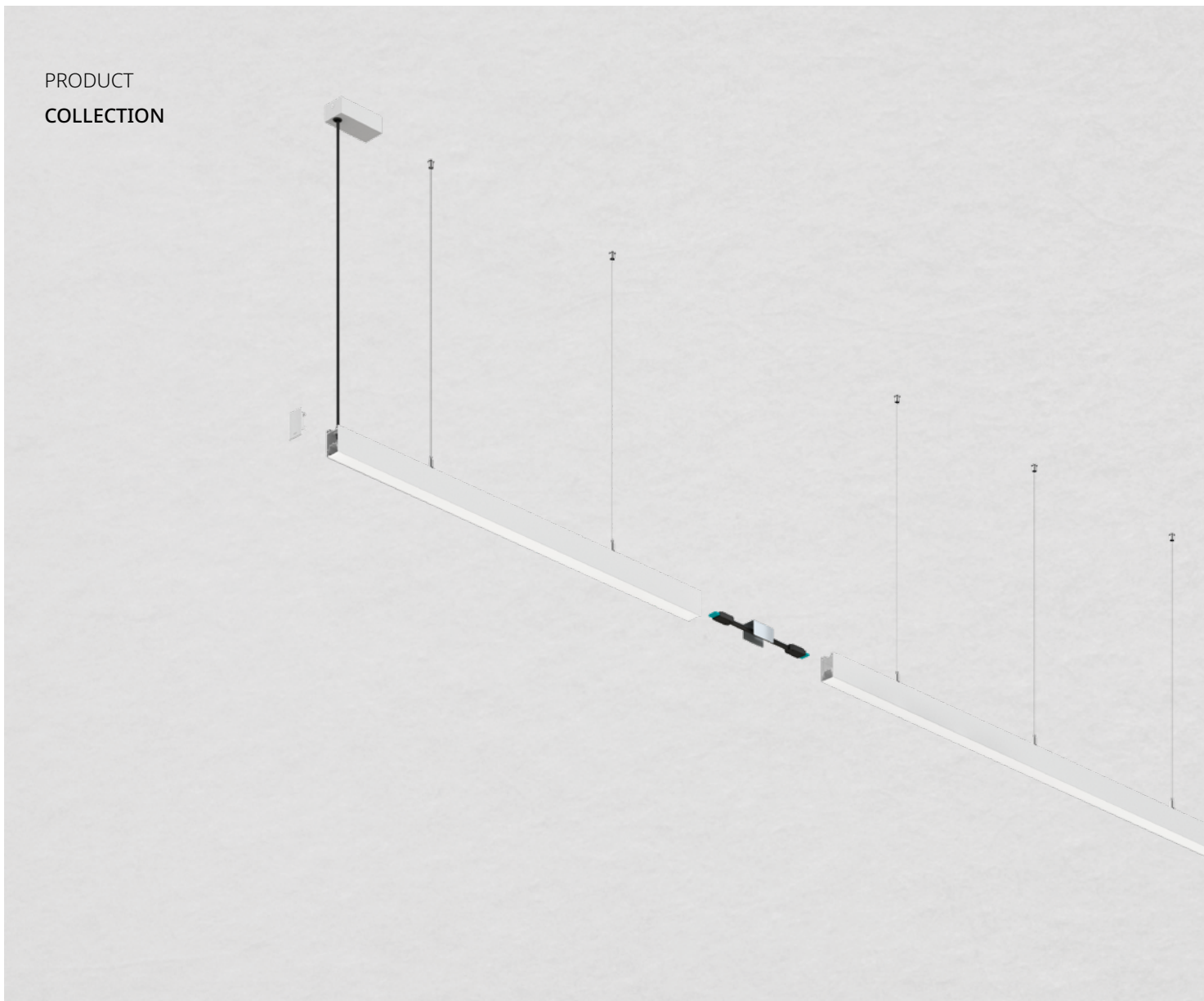

CONSTRUCCIÓN DE
TRAZADOS DE LUZ

El sistema Simon 860 permite la composición de conjuntos lumínicos; estructuras de luz de fácil instalación, en las que los módulos lumínicos, las uniones a 90° y accesorios de instalación, permiten adaptar el trazado de luz al espacio y a las necesidades de las personas.

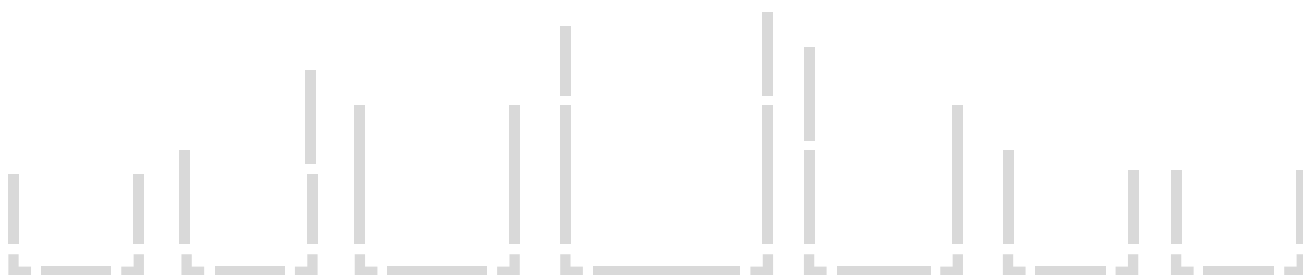

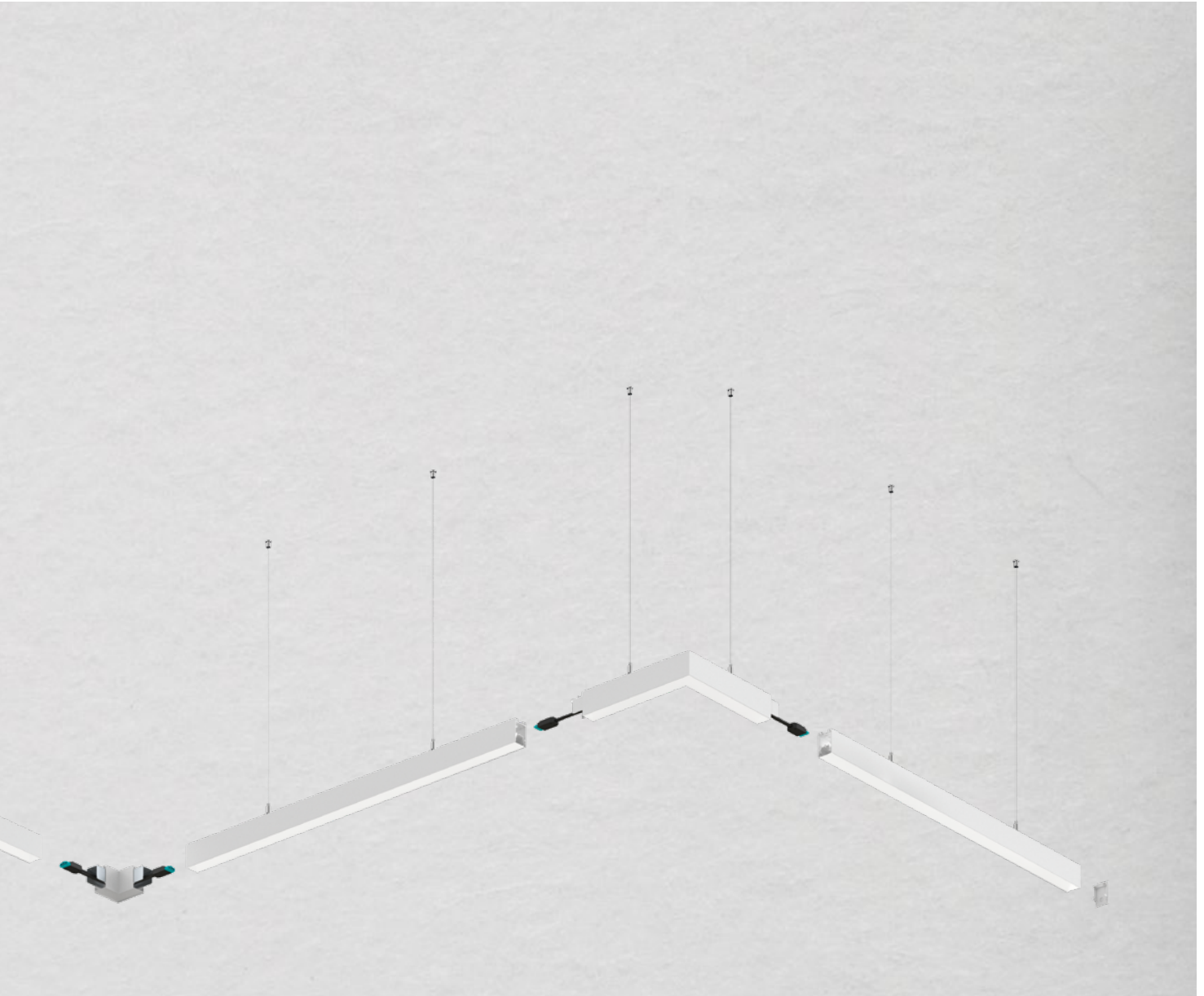

Acabados ○ Blanco 30 ● Negro 38



ELEMENTOS DEL SISTEMA

CORNERS

Los corners auxiliares ofrecen giros en el trazado de luz para que la línea pueda seguir su curso con naturalidad en el espacio. El corner lumínico, compatible con los difusores Opal y Microprismático, permite la continuidad de la línea de luz.



CONECTOR ESTRUCTURAL

Para poder enlazar los módulos entre sí y con los corners, es preciso de este elemento estructural que une los perfiles. Una unión sólida y sencilla que facilita el trabajo del instalador. Destacar que los corners luminosos y ciegos ya incluyen de serie dos conectores estructurales.



CONEXIONADO DE ALIMENTACIÓN Y CONTROL

El cableado pasante con conectores rápidos ya incluidos en el módulo lumínico, dan continuidad al sistema lineal aportando rapidez y practicidad al enlazar los tramos, evitando errores humanos al conectar la alimentación y control del sistema además del ahorro en el tiempo de conexionado. Simplificamos la instalación ya que con una sola entrada de corriente es posible alimentar eléctricamente hasta 25 módulos lumínicos.



POSIBLES CONFIGURACIONES*:

CONFIGURACIONES	NÚMERO DE MÓDULOS	LONGITUD TOTAL
1,2 m	25 módulos	30 m
1,6 m	25 módulos	40 m
2,4 m	25 módulos	60 m
Mix 1,2/2,4 m	25 módulos	Según configuración

*aplicando el máximo número de módulos



860

ESTRUCTURA PERFIL

REFERENCIA	DESCRIPCIÓN	CONTROL	DIMENSIONES (mm) INSTALACIÓN		ÓPTICAS (°)	T° COLOR (K)	POTENCIA (W)	LUMENS (lm)	EFICIENCIA (lm/W)
860210**-109	Luminaria Lineal 860.21 perfil	-	1200	Empotrado	-	-	-	-	-
860220**-109	Luminaria Lineal 860.22 perfil	-	1600	Empotrado	-	-	-	-	-
860230**-109	Luminaria Lineal 860.23 perfil	-	2400	Empotrado	-	-	-	-	-
860410**-109	Luminaria Lineal 860.41 perfil	-	1200	Suspendido/Superficie	-	-	-	-	-
860420**-109	Luminaria Lineal 860.42 perfil	-	1600	Suspendido/Superficie	-	-	-	-	-
860430**-109	Luminaria Lineal 860.43 perfil	-	2400	Suspendido/Superficie	-	-	-	-	-
860443**-309	Accesorio corner perfil	-	360 x 360	Suspendido/Superficie	-	-	-	-	-
860243**-309	Accesorio corner perfil	-	360 x 360	Empotrado	-	-	-	-	-
860044**-209	Accesorio corner Low UGR perfil	-	100 x 100	Suspendido/Superficie	Tramo ciego	-	-	-	-
860244**-209	Accesorio corner Low UGR perfil	-	100 x 100	Empotrado	Tramo ciego	-	-	-	-

MODULOS LUMÍNICOS





REFERENCIA	DESCRIPCIÓN	CONTROL	DIMENSIONES (mm) INSTALACIÓN		ÓPTICAS (°)	T° COLOR (K)	POTENCIA (W)	LUMENS (lm)	EFICIENCIA (lm/W)
86001300-383	Luminaria Lineal modulo 860 1200 3000 K	DALI 2	1200	-	Opal	3000	18	2090*	116
86001300-384	Luminaria Lineal modulo 860 1200 4000 K	DALI 2	1200	-	Opal	4000	18	2175*	121
86001300-583	Luminaria Lineal modulo 860 Low UGR 1200 3000 K	DALI 2	1200	-	Low UGR	3000	13,5	1830	136
86001300-584	Luminaria Lineal modulo 860 Low UGR 1200 4000 K	DALI 2	1200	-	Low UGR	4000	13,5	1980	147
86002300-383	Luminaria Lineal modulo 860 1600 3000 K	DALI 2	1600	-	Opal	3000	24	2785*	116
86002300-384	Luminaria Lineal modulo 860 1600 4000 K	DALI 2	1600	-	Opal	4000	24	3115*	130
86002300-583	Luminaria Lineal modulo 860 Low UGR 1600 3000 K	DALI 2	1600	-	Low UGR	3000	19,5	2535	130
86002300-584	Luminaria Lineal modulo 860 Low UGR 1600 4000 K	DALI 2	1600	-	Low UGR	4000	19,5	2705	139
86003300-383	Luminaria Lineal modulo 860 2400 3000 K	DALI 2	2400	-	Opal	3000	36	4305*	120
86003300-384	Luminaria Lineal modulo 860 2400 4000 K	DALI 2	2400	-	Opal	4000	36	4590*	128
86003300-583	Luminaria Lineal modulo 860 Low UGR 2400 3000 K	DALI 2	2400	-	Low UGR	3000	27	3665	136
86003300-584	Luminaria Lineal modulo 860 Low UGR 2400 4000 K	DALI 2	2400	-	Low UGR	4000	27	4040	150
86004300-183	Accesorio corner light modulo 3000K	DALI 2	360 x 360	-	Opal	3000	10,5	1145*	109
86004300-184	Accesorio corner light modulo 4000K	DALI 2	360 x 360	-	Opal	4000	10,5	1230*	117

*Cálculos de fotometrías realizados con el difusor opal. Los valores obtenidos con el difusor microprismatizado representan un 11% menos. Difusor Opal no incluido.

DIFUSORES

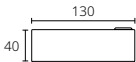
REFERENCIA	DESCRIPCIÓN	CONTROL	DIMENSIONES (mm)	INSTALACIÓN	ÓPTICAS (°)	T° COLOR (K)	POTENCIA (W)	LUMENS (lm)	EFICIENCIA (lm/W)
86099900-510	Difusor microprismático corner	-	360 x 360	-	Microprismático-	-	-	-	-
86099900-612	Difusor microprismático 1200 mm (5 u)	-	1200	-	Microprismático-	-	-	-	-
86099900-616	Difusor microprismático 1600 mm (5 u)	-	1600	-	Microprismático-	-	-	-	-
86099900-624	Difusor microprismático 2400 mm (5 u)	-	2400	-	Microprismático-	-	-	-	-
86099900-520	Difusor opal corner	-	360 x 360	-	Opal	-	-	-	-
86099900-712	Difusor opal 1200 mm (5 u)	-	1200	-	Opal	-	-	-	-
86099900-716	Difusor opal 1600 mm (5 u)	-	1600	-	Opal	-	-	-	-
86099900-724	Difusor opal 2400 mm (5 u)	-	2400	-	Opal	-	-	-	-
86099900-700	Difusor opal Enrollable 10 m	-	10 m	-	Opal	-	-	-	-

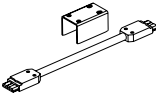
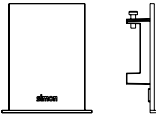
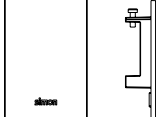
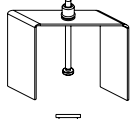
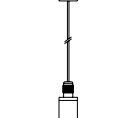
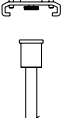
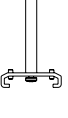
ACCESORIOS INSTALACIÓN*

	REFERENCIA	DESCRIPCIÓN	CONTROL	DIMENSIONES (mm)	INSTALACIÓN
	86097905-039	Cable de alimentación 5P 4m	-	4000	-
	860969**-039	Accesorio florón	-	-	-
	86097900-039	Conector estructural luminaria lineal	-	-	-
	860259**-039	Tapa final empotrado 2 pcs	-	-	Empotrado
	860459**-039	Tapa final suspendido 2 pcs	-	-	Suspendido
	86098700-039	Accesorio empotrar 2 pcs	-	-	Empotrado
	86098900-039	Accesorio empotrar 3 pcs	-	-	Empotrado
	860487**-039	Kit de suspensión 4 m 2 pcs	-	4000	Suspendido - Tensor
	860489**-039	Kit de suspensión 4 m 3 pcs	-	4000	Suspendido - Tensor
	860987**-039	Accesorio varilla 1 m 2 pcs	-	1000	Suspendido - varilla
	860999**-039	Accesorio varilla 1 m 3 pcs	-	1000	Suspendido - varilla
	860988**-039	Extensión varilla 0.5m	-	500	-

*Para tramos de 1200 se requiere un accesorio de 2 piezas, para tramos de 1600 se requiere un accesorio de 3 piezas, para tramos de 2400 se requiere dos accesorios de 2 piezas.

Simon | **810**
Sistemas de
iluminación

La gama 810 posibilita la iluminación lineal integrada en el espacio arquitectónico, sus elementos constructivos y el mobiliario.

La luz redefine los espacios gracias a los contorneos, los foseados, los efectos de color, guiando la mirada para crear ambientes que dialogan con la usabilidad y la experiencia sensorial.



DIMENSIONES Y

SISTEMAS DE FIJACIÓN

Dimensiones* Según aplicación y proyecto.

Instalación Superficie, empotrable, angular, arquitectónicos, flexible y suspendidos.

* La tira LED IP65 tiene un espesor de 2mm más

CARACTERÍSTICAS

FÍSICAS Y MATERIALES

IP 20, 65

Material perfil Aluminio, silicona o PC según perfil

Material difusor PC, metacrilato o silicona según difusor

Material tira LED 810.23 - .28: PCB de cobre flexible de 2 onzas de espesor |

810.33 - .86: PCB de cobre flexible de 3 onzas de espesor

Longitud 810.23 - .28: 5m / 20m | 810.33 - .86: 5m | 810 Perfilera: 2m

Acabados 810 Perfilera: Blanco, negro, aluminio y opal

CARACTERÍSTICAS

TÉCNICAS

Temperatura de funcionamiento de -20°C a 40°C

Potencia 4,8 W/m hasta 19,2 W/m

Flujo real 590 lm/m hasta 2400 lm/m

Eficiencia real < 150 lm/W

Regulación On-Off, 1-10V, DALI

Temp. Color 2700K, 3000K, 4000K, 6500K, RGB, Biodinámica, RGBW, Alimentación

Elipses de MacAdam <3 Step MacAdam

IRC Según tira LED

Mantenimiento de flujo L70>35.000h a 25°C

Vida útil 810.23 - .28: 30.000h | 810.33 - .86: 50.000h

Tensión de alimentación Tiras LED 24Vdc | Fuentes de tensión 220-240Vac 50-60Hz

Factor potencia (cos φ a máx. carga) Fuente de tensión: <0,95

PRODUCT
COLLECTION



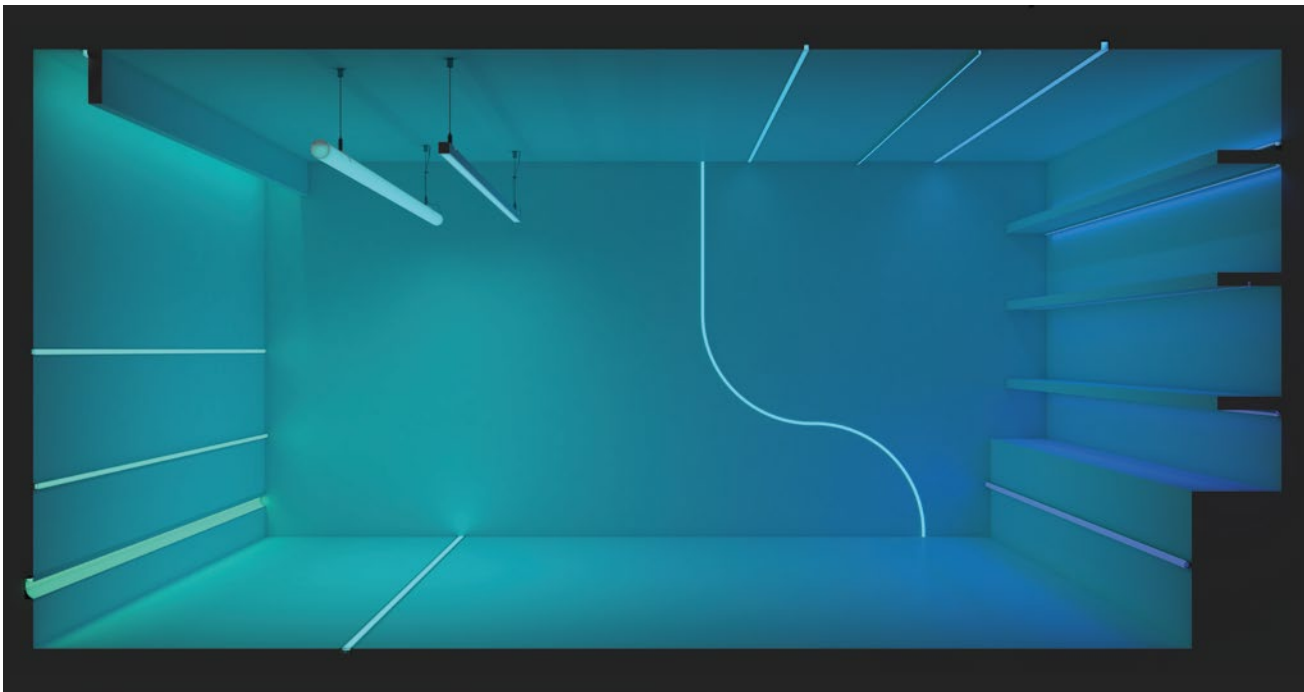
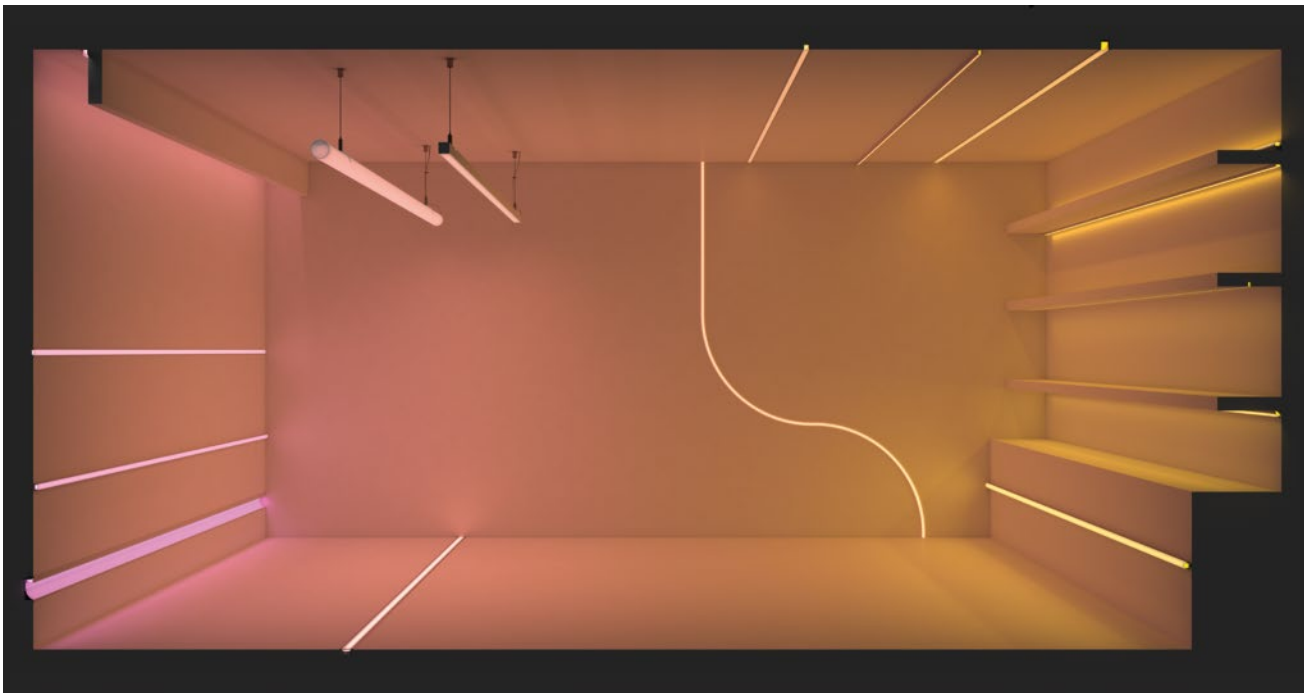

Versiones con luz dinámica, que permiten ajustar la intensidad y la temperatura de color, en función de secuencias temporales que simulan los ciclos que presenta la luz natural.

Las modelos RGB y RGBW permiten crear escenas llenas de color.

Distintas temperaturas de color disponibles para adaptarnos a cualquier tipo de aplicación.

- 2200K
- 2700K
- 2700 - 6000K
- RGB
- 3000K
- 4000K
- 6500K

INTEGRACIÓN EN LA ARQUITECTURA

Colección de perfiles que se integran en paredes, techos, suelos, mobiliario y otros elementos constructivos, extendiéndose en líneas de pura luz que fluyen en el espacio.

Permiten diversas modalidades de instalación para cubrir las necesidades de cada proyecto y pueden **solicitarse cortados a medida**.



Flagship Primor Callao Madrid / Estudio: WANNA / www.wannarockyou.com/
Fotógrafo: Javier de Paz García

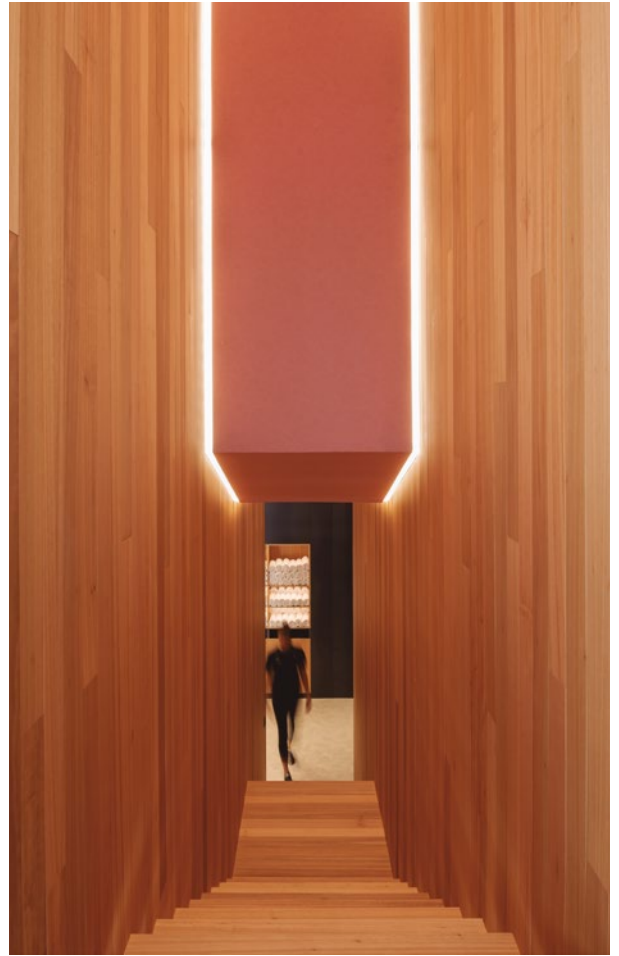

**CLASIFICACIÓN
SEGÚN INSTALACIÓN**

PERFILERÍA DE SUPERFICIE

PERFILERÍA CON CANAL
AUXILIAR PARA CABLEADO

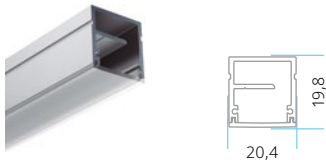

● IP65

PERFILERÍA
SUPERFICIE

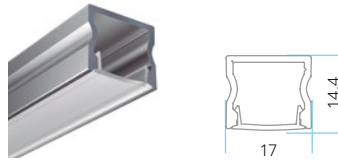

● ○ ●

PERFILERÍA
SUPERFICIE SLIM

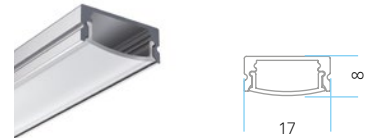

● ○ ●

PERFILERÍA SUPERFICIE
MINI

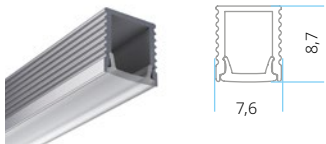

● ●

PERFILERÍA EMPOTRABLE

PERFILERÍA DE
EMPOTRAR

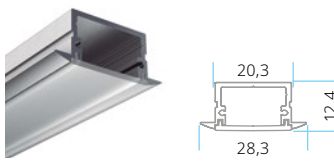

● ● IP65

PERFILERÍA
EMPOTRADA SLIM

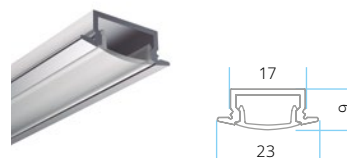

● ○ ●

PERFILERÍA
EMPOTRADA MINI

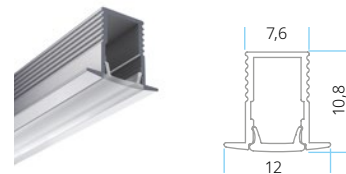

● ●

PERFILERÍA ANGULAR

PERFILERÍA ANGULAR
ENRASADO



● IP65

PERFILERÍA ANGULAR
REDONDA

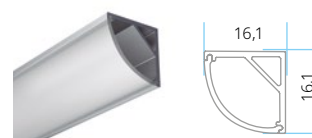

●

Acabados disponibles: ● Aluminio ○ Blanco ● Negro

PERFILERÍA ARQUITECTÓNICA

PERFILERÍA INTEGRADA
ESCAYOLA

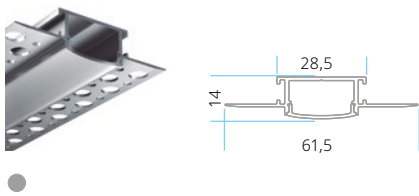

●

PERFILERÍA INTEGRADA
AZULEJO

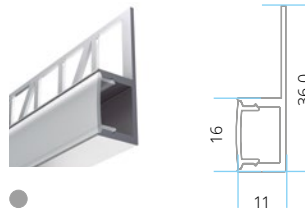

●

PERFILERÍA INTEGRADA
ZÓCALO

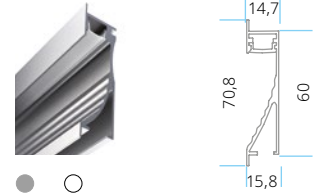

● ○

PERFILERÍA FLEXIBLE

PERFILERÍA FLEXIBLE
HORIZONTAL

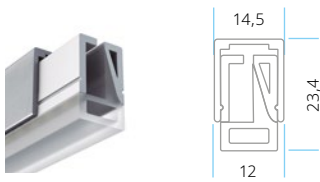

○

PERFILERÍA FLEXIBLE
VERTICAL

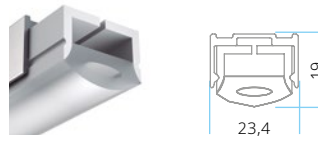

○

PERFILERÍA SUSPENDIDA

PERFILERÍA
CILÍNDRICA OPAL



PERFILERÍA SUSPENDIDA
CUADRADA

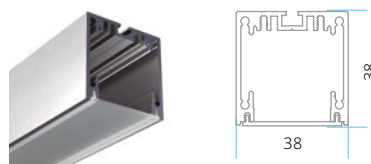

● ○ ● IP65

PERFILERÍA SUSPENDIDA
REDONDA

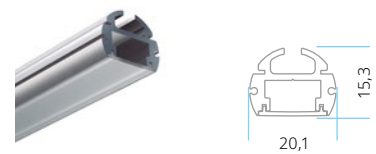

● ● IP65

EMPOTRABLES EN SUELOS

PERFILERÍA
PISABLE

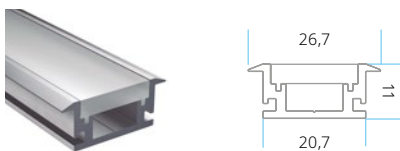

● IP65 IK10

TIRAS LED

LUZ BLANCA

ESSENTIAL

Las tiras Essential están disponibles en luz blanca con distintas temperaturas de color. Su alta eficiencia y buena reproducción cromática les permiten cubrir múltiples necesidades de iluminación en todo tipo de proyectos y aplicaciones.

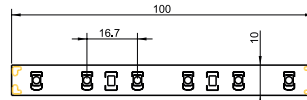

Potencias 4,8W/m
9,6W/m - 14,4W/m



Potencias 19,2W/m

ESSENTIAL PRO

Luz blanca de alta calidad con una reproducción cromática excelente CRI 90 - R9 >80 que evita distorsiones en la percepción de colores y texturas. Excelente saturación de rojos y cálidos. Su PCB de cobre de 3oz de espesor, asegura la disipación térmica y evita caídas de tensión, prolongando la vida útil.

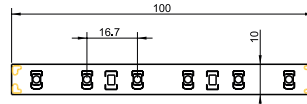

Potencia 4,8W/m

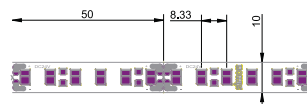

Potencias 9,6W/m -
14,4W/m - 19,2W/m

**ESTABILIZADOR
DE CORRIENTE**

Integran un chip estabilizador que distribuye corriente por toda la pista de la PCB, permitiendo instalaciones continuas de hasta diez metros, sin mostrar caída de tensión en los extremos.

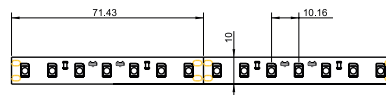

ALTA EFICIENCIA

Cuando busquemos maximizar el ahorro, optimizando el consumo energético, esta tira LED nos aportará una eficiencia de más de 140 lm/W.

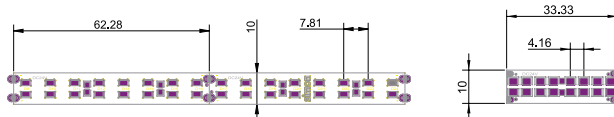

CONTORNO

Gama de diseño versátil y flexible que permite adaptarse a arquitecturas no lineales.

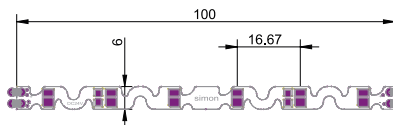

MINI 5MM

Tan solo 5mm de amplitud y toda la potencia necesaria para iluminar, integrándose en dimensiones reducidas.

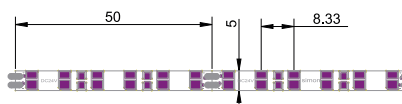

LUZ DE COLOR

COLOR RGB Y RGB+2700K

Llena de color el espacio y personaliza el matiz de la luz que quieras recrear. Consigue una iluminación estática o dinámica y crea escenas con la gama cromática que complementa el proyecto de iluminación.

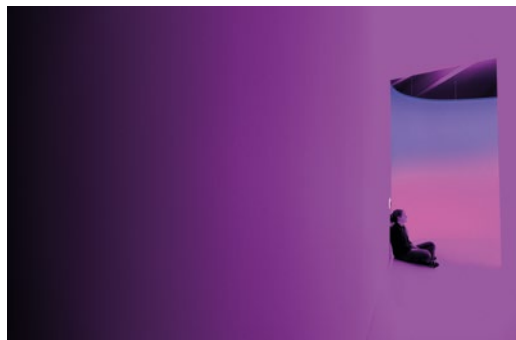
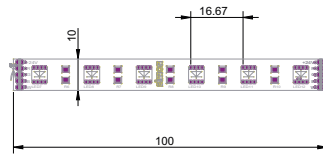

LUZ PARA ALIMENTACIÓN

Incorporan LEDs con una reproducción cromática excelente (CRI>92) y el espectro de luz especialmente diseñado para su aplicación sobre alimentos frescos. Disponibles versiones específicas para carnes, pescado o repostería.

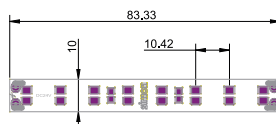

LUZ BIODINÁMICA

Permite ajustar la intensidad y la temperatura de color desde los 2700K a los 6000K, en función de secuencias temporales que simulan los ciclos de la luz natural, adaptándose a los diferentes momentos del día y a la actividad que realicemos, influyendo así en el ciclo circadiano de las personas y generando una atmósfera de bienestar.

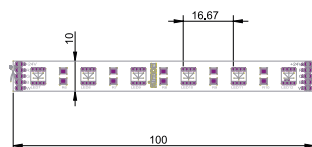





INTEGRACIÓN
**EN LA ARQUITECTURA
Y EL MOBILIARIO**

La luz se convierte en un trazo que forma parte del proyecto del espacio, permitiendo tanto su integración formal como funcional, pasando a formar parte del concepto arquitectónico, para crear las sensaciones que completaran la experiencia de vivirlo.

PAREDES Y TECHOS DE LUZ

La luz se fusiona con paredes y techos bajo los recubrimientos superficiales, cemento, yeso, incluso entre azulejos, gres o piedras naturales. Sus geometrías están diseñadas para facilitar la instalación combinada con otros materiales, permitiendo gran libertad creativa a los creadores de espacios.



Perfil **Arquitectural** especialmente diseñado para su combinación con azulejos, cerámica o gres. Su aleta troquelada de instalación se integra entre estos materiales.

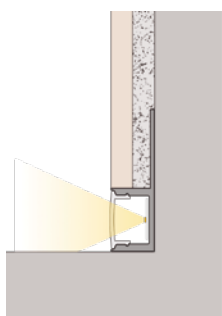

El perfil **Escayola** se integra en paredes y techos al cubrir sus alas de instalación por el yeso o material de terminación, quedando totalmente fusionado a la superficie.

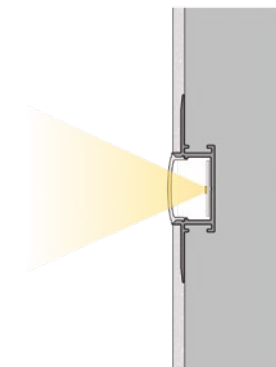

CURVAS Y CONTORNEOS

Incluso los trazos de luz se tornan un material flexible que se adapta a geometrías curvas en todo tipo de elementos constructivos. Las curvas de luz se integran y pasan a formar parte de paredes y techos curvos, expositores de producto, mostradores, permitiendo todo tipo de efectos de luz sobre estos elementos.

Perfil **Flexible Horizontal**

Fabricado en silicona de alta calidad. Se puede combinar con distintos soportes para adaptarse a la forma deseada. Permite flexión lateral del perfil.

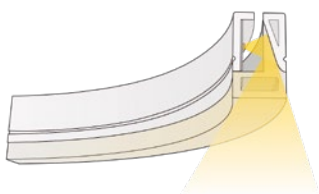

Perfil **Flexible Vertical**

De las mismas características que el perfil Horizontal pero permitiendo una flexión longitudinal a lo largo del propio perfil.

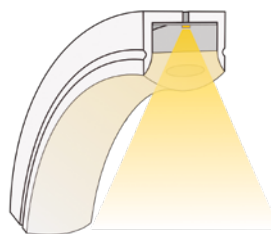

FRONTERAS DE LUZ

La luz nos permite definir espacios y marcar transiciones entre zonas guiándonos a través del camino que crea. Fronteras de luz que se integran, extendiéndose en el pavimento y separando ambientes. También en trazos suspendidos que resaltan zonas de atención, mobiliario o planos verticales.

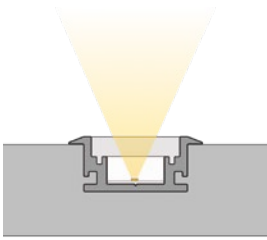

Perfil pisable

Instalación empotrada en el pavimento con un resistente difusor IK10 que permite ser pisado sin riesgo de rotura y a la vez obtiene IP65.



Perfil cilíndrico opal

Difusor de metacrilato blanco glaseado que integra la tira led en su interior, ofreciendo luz homogénea de soporte.

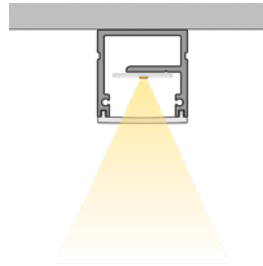

Perfil con canal para cableado

Perfil con unas dimensiones ligeramente superiores al estándar que ofrece mejores prestaciones de disipación térmica. Incorpora un canal auxiliar para pasar cables de retorno o de línea.



RECEPCIONES, ESCRITORIOS Y ESTANTERIAS

Espacios que dan la bienvenida invitando a acercarnos a ellos. Una iluminación integrada en el mobiliario de recepción, formando parte del escritorio o las estanterías, ofrece luz sobre el plano de trabajo y todos los elementos expuestos.

Los **perfiles de empotrar** pasan a formar parte de las estanterías gracias a sus reducidas dimensiones, con un simple mecanizado sobre la superficie conseguimos una integración perfecta en el tablero.

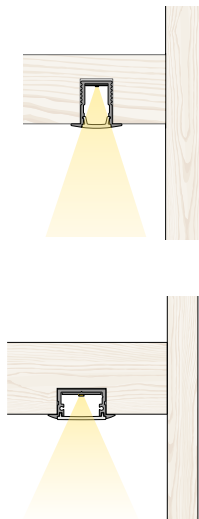

En los encuentros entre planos verticales y horizontales se crean uniones a 90° que son perfectas para integrar un **perfil angular**, aprovechando su geometría para dirigir la luz.

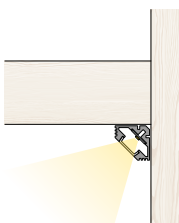

ARMARIOS Y CAJONES

Al abrir la puerta, la iluminación reproduce fielmente los colores y las texturas de las prendas y complementos de un armario, que nos inspira para encontrar el look adecuado y vestirnos para cada ocasión.

Las entregas a **inglete** nos permiten conectar planos verticales y horizontales, dando continuidad perimetral a un trazo que envuelve el contenido creando una sutil cortina de luz.

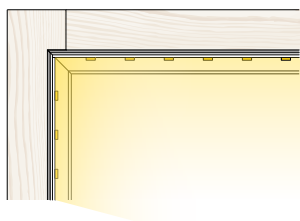

Los **perfiles slim empotrados** se integran fácilmente en cualquier tablero que forme parte de estantes, cajones..., permitiendo la iluminación de todas las zonas del armario.

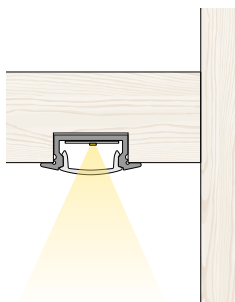

COCINAS, ARMARIOS Y ESTANTERIAS

Espacios funcionales e inspiradores, donde la luz modula y crea contrastes entre las superficies. La iluminación de ambiente genera sensaciones y se combina con la luz funcional que nos permite realizar todas las tareas cuando cocinamos.

La **perfilería slim** tiene una altura tan reducida que pasa desapercibida incluso en instalaciones de superficie, directamente sobre el tablero sin necesidad de mecanizar.

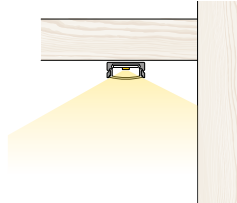

Perfiles angulares diseñados para ubicarse en la base inferior de los armarios, desde donde se iluminan las encimeras, reforzando la luz en las superficies de trabajo.

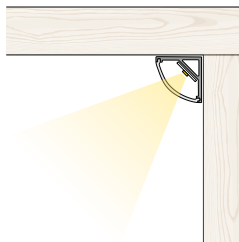

Las versiones **slim empotrables** se insertan en baldas y estantes, mediante un sencillo mecanizado lineal, facilitando la integración de luz en todo tipo de tableros.

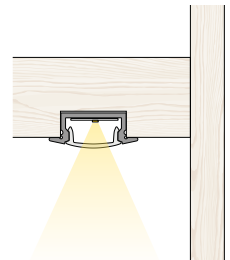

EXPOSITORES, PODIUMS Y ESTANTERIAS

Luz para exponer, mostrar y descubrir, enfatizando objetos, ropa, complementos... en espacios retail, show-rooms, exposiciones... ofreciendo una alta reproducción cromática que evita distorsiones en la percepción de colores y texturas. Las luminarias desaparecen y se funden con el mobiliario.

Perfiles **Slim** tan planos que permiten una integración “**up & down**” sin debilitar el tablero, para iluminar desde el mismo estante hacia arriba y abajo, consiguiendo un bañado de luz sobre todo lo exhibido.

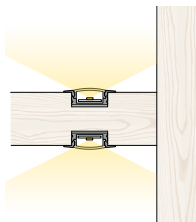

Con las tiras también podemos crear efectos de **retroiluminación**, donde los materiales translúcidos se impregnan de luz, generando superficies luminosas sobre las que disponer y mostrar objetos.

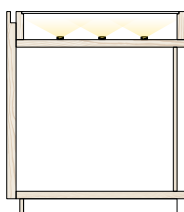

CABECEROS, CAMAS Y MESITAS

Espacios donde relajarnos en una atmósfera de calidez e intimidad, creando el entorno propicio para amar, descansar, leer... y la luz adaptándose al momento mediante escenas asociadas a todas esas experiencias.

Iluminación lineal que nos permite crear todo tipo de efectos, participando en el diseño de interiores e incorporando la luz como un elemento constructivo más, que forma parte del espacio.



El **perfil mini** con tan solo **5mm** de anchura pasa a formar parte de cabeceros de cama, que emiten luz indirecta perimetral creando un bello efecto de contrastes y degradados.

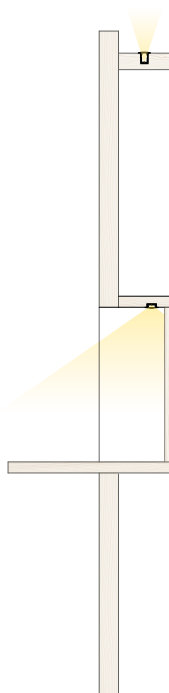





CONFIGURA TU
KIT DE LUZ LINEAL



Nuestro servicio de corte y soldadura **a medida** te permite ajustar las dimensiones de los trazos de luz a tus proyectos.

Te preparamos perfiles, difusores y tiras en las **longitudes que desees** y con los cables de conexión soldados, **facilitando** el proceso de **instalación** y asegurando un encaje perfecto sobre cualquier superficie o pieza de mobiliario.

SIMPLIFICAMOS LA INSTALACIÓN

Solicita productos a medida a través del equipo comercial Simon de tu zona o tu distribuidor de confianza.

Te ayudaremos a configurar las referencias de todos los elementos.



Recibirás cada artículo con el tipo de corte y medidas que hayas definido.

Perfiles, tiras, difusores, todo cortado a medida y con los accesorios necesarios para simplificar la instalación.

CORTE DE PERFILES

Todos nuestros perfiles de aluminio y sus difusores pueden solicitarse en dimensiones especiales, cortados a medida en las longitudes que necesites.

Longitud máxima standard 2.000mm.

Ajusta tu proyecto al milímetro.

Para longitudes superiores consultar.



CORTE Y SOLDADURA

DE TIRAS LED

Las Tiras LED pueden confeccionarse a medida, indicando la longitud deseada y el tipo de conexión.

Te las entregaremos cortadas a medida, con los cables de conexión soldados a la tira e instaladas en los perfiles con todas las soluciones que desees.

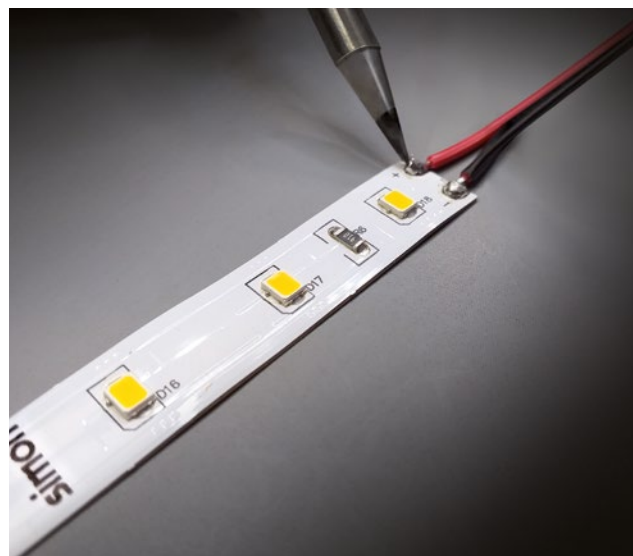

INGLETES

También te preparamos los cortes de perfil y difusor a inglete, para que se ajusten a la perfección a tu proyecto.



CORTE VERTICAL



CORTE HORIZONTAL

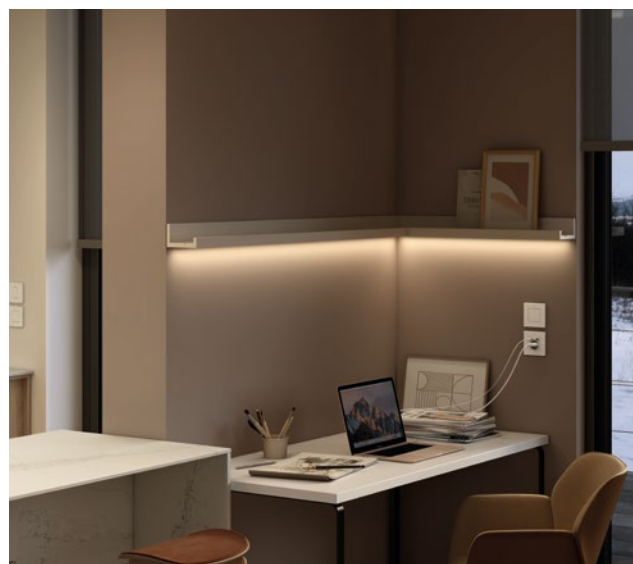
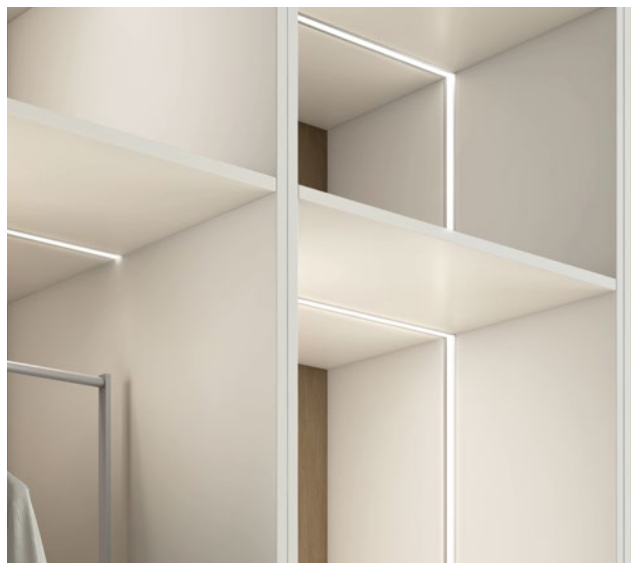

FUENTES DE TENSIÓN

Para elegir la fuente correcta debemos calcular el consumo de las tiras que forman parte de la instalación: Potencia de la tira (W/m) x metros de instalación = potencia en W de la instalación.

La potencia de la fuente deberá superar con cierto margen (aproximadamente un 20%) la potencia total de la instalación.

POTENCIA / TENSIÓN	TIPO DE EQUIPO	POTENCIA / TENSIÓN	TIPO DE EQUIPO
18W/24V	On-Off	25W/24V	1-10V HE
40W/24V	On-Off	65W/24V	1-10V HE
60W/24V	On-Off	75W/24V	1-10V HE
75W/24V	On-Off	150W/24V	1-10V HE
150W/24V	On-Off	240W/24V	1-10V HE
240W/24V	On-Off	75W/24V	DALI HE
75W/24V HE	On-Off	150W/24V	DALI HE
150W/24V HE	On-Off		
240W/24V HE	On-Off		

CABLEADO

La longitud máxima del cableado entre las fuentes de tensión y la tiras LED debe calcularse en función de la potencia y la sección del cable.

POTENCIA TIRA LED (W)	POTENCIA FUENTE DE TENSIÓN (W)	SECCIÓN DE CABLE (mm ²)	LONGITUD MÁXIMA DEL CABLEADO ENTRE LA TIRA LED Y EL EQUIPO (m)
24	35	1,5	20
		2,5	35
36	60	1,5	18
		2,5	28
48	60	1,5	15
		2,5	22
72	75	1,5	10
		2,5	18
96	150	1,5	8
96	150	2,5	15

EJEMPLOS DE
INSTALACIÓN

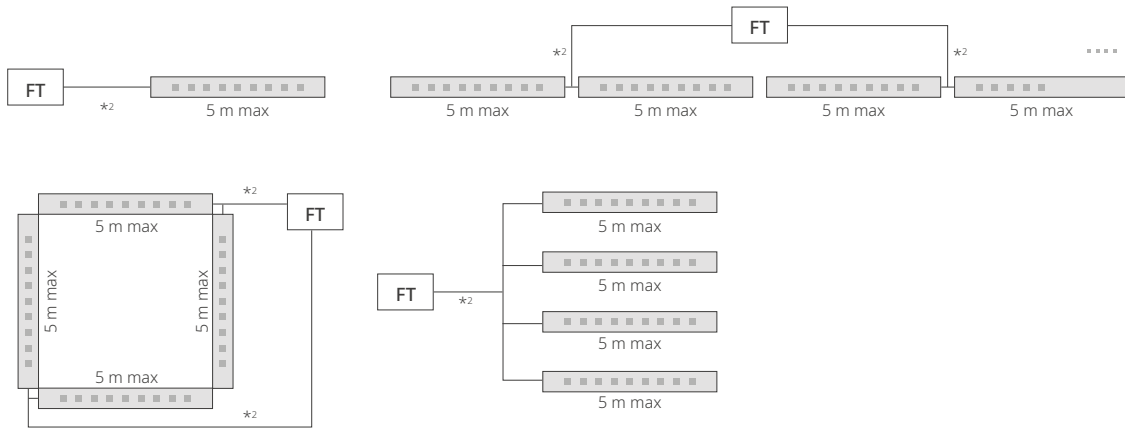

810

ESSENTIAL

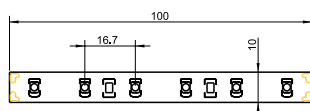

60 LED/m



120 LED/m

REFERENCIA	IP*	LED/m	FLUJO REAL (lm/m)	T° COLOR (K)	POTENCIA (W/m)	LONGITUD (m)
81023000-982	20	60	590	2700 CRI>80	4,8	5
81023000-983	20	60	590	3000 CRI>80	4,8	5
81023000-984	20	60	600	4000 CRI>80	4,8	5
81023020-982	20	60	590	2700 CRI>80	4,8	20
81023020-983	20	60	590	3000 CRI>80	4,8	20
81023020-984	20	60	600	4000 CRI>80	4,8	20
81023100-982	65	60	590	2700 CRI>80	4,8	5
81023100-983	65	60	590	3000 CRI>80	4,8	5
81023100-984	65	60	600	4000 CRI>80	4,8	5
81025000-982	20	60	1181	2700 CRI>80	9,6	5
81025000-983	20	60	1181	3000 CRI>80	9,6	5
81025000-984	20	60	1200	4000 CRI>80	9,6	5
81025020-982	20	60	1181	2700 CRI>80	9,6	20
81025020-983	20	60	1181	3000 CRI>80	9,6	20
81025020-984	20	60	1200	4000 CRI>80	9,6	20
81025100-982	65	60	1181	2700 CRI>80	9,6	5
81025100-983	65	60	1181	3000 CRI>80	9,6	5
81025100-984	65	60	1200	4000 CRI>80	9,6	5
81026000-982	20	60	1771	2700 CRI>80	14,4	5
81026000-983	20	60	1771	3000 CRI>80	14,4	5
81026000-984	20	60	1800	4000 CRI>80	14,4	5
81026020-982	20	60	1771	2700 CRI>80	14,4	20
81026020-983	20	60	1771	3000 CRI>80	14,4	20
81026020-984	20	60	1800	4000 CRI>80	14,4	20
81026100-982	65	60	1771	2700 CRI>80	14,4	5
81026100-983	65	60	1771	3000 CRI>80	14,4	5
81026100-984	65	60	1800	4000 CRI>80	14,4	5
81028000-982	20	120	2362	2700 CRI>80	19,2	5
81028000-983	20	120	2362	3000 CRI>80	19,2	5
81028000-984	20	120	2400	4000 CRI>80	19,2	5
81028020-982	20	120	2362	2700 CRI>80	19,2	20
81028020-983	20	120	2362	3000 CRI>80	19,2	20
81028020-984	20	120	2400	4000 CRI>80	19,2	20
81028100-982	65	120	2362	2700 CRI>80	19,2	5
81028100-983	65	120	2362	3000 CRI>80	19,2	5
81028100-984	65	120	2400	4000 CRI>80	19,2	5

ESSENTIAL PRO

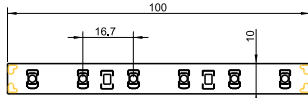

60 LED/m



120 LED/m

REFERENCIA	IP*	LED/m	FLUJO REAL (lm/m)	T° COLOR (K)	POTENCIA (W/m)	LONGITUD (m)
81033000-992	20	60	490	2700 CRI>90 R9>80	4,8	5
81033000-993	20	60	500	3000 CRI>90 R9>80	4,8	5
81033000-994	20	60	510	4000 CRI>90 R9>80	4,8	5
81033000-996	20	60	530	6500 CRI>90 R9>80	4,8	5
81033100-992	65	60	490	2700 CRI>90 R9>80	4,8	5
81033100-993	65	60	500	3000 CRI>90 R9>80	4,8	5
81033100-994	65	60	510	4000 CRI>90 R9>80	4,8	5
81033100-996	65	60	530	6500 CRI>90 R9>80	4,8	5
81035000-992	20	120	970	2700 CRI>90 R9>80	9,6	5
81035000-993	20	120	980	3000 CRI>90 R9>80	9,6	5
81035000-994	20	120	1030	4000 CRI>90 R9>80	9,6	5
81035000-996	20	120	1090	6500 CRI>90 R9>80	9,6	5
81035100-992	65	120	950	2700 CRI>90 R9>80	9,6	5
81035100-993	65	120	960	3000 CRI>90 R9>80	9,6	5
81035100-994	65	120	1010	4000 CRI>90 R9>80	9,6	5
81035100-996	65	120	1070	6500 CRI>90 R9>80	9,6	5
81036000-992	20	120	1440	2700 CRI>90 R9>80	14,4	5
81036000-993	20	120	1480	3000 CRI>90 R9>80	14,4	5
81036000-994	20	120	1580	4000 CRI>90 R9>80	14,4	5
81036000-996	20	120	1620	6500 CRI>90 R9>80	14,4	5
81036100-992	65	120	1420	2700 CRI>90 R9>80	14,4	5
81036100-993	65	120	1460	3000 CRI>90 R9>80	14,4	5
81036100-994	65	120	1560	4000 CRI>90 R9>80	14,4	5
81036100-996	65	120	1600	6500 CRI>90 R9>80	14,4	5
81038000-992	20	120	1880	2700 CRI>90 R9>80	19,2	5
81038000-993	20	120	1920	3000 CRI>90 R9>80	19,2	5
81038000-994	20	120	2050	4000 CRI>90 R9>80	19,2	5
81038000-996	20	120	2180	6500 CRI>90 R9>80	19,2	5
81038100-992	65	120	1790	2700 CRI>90 R9>80	19,2	5
81038100-993	65	120	1830	3000 CRI>90 R9>80	19,2	5
81038100-994	65	120	1960	4000 CRI>90 R9>80	19,2	5
81038100-996	65	120	2090	6500 CRI>90 R9>80	19,2	5

ALTA EFICIENCIA

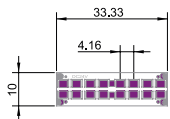
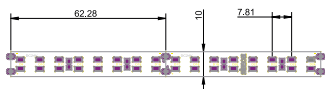

REFERENCIA	IP*	LED/m	FLUJO REAL (lm/m)	T° COLOR (K)	POTENCIA (W/m)	LONGITUD (m)
81034000-982	20	128	920	2700 CRI>80	7,2	5
81034000-983	20	128	960	3000 CRI>80	7,2	5
81034000-984	20	128	1040	4000 CRI>80	7,2	5
81034000-986	20	128	1080	6500 CRI>80	7,2	5
81034100-982	65	128	840	2700 CRI>80	7,2	5
81034100-983	65	128	880	3000 CRI>80	7,2	5
81034100-984	65	128	960	4000 CRI>80	7,2	5
81034100-986	65	128	1000	6500 CRI>80	7,2	5
81062000-982	20	240	1800	2700 CRI>80	14	5
81062000-983	20	240	1880	3000 CRI>80	14	5
81062000-984	20	240	1980	4000 CRI>80	14	5
81062000-986	20	240	2060	6500 CRI>80	14	5
81062100-982	65	240	1740	2700 CRI>80	14	5
81062100-983	65	240	1820	3000 CRI>80	14	5
81062100-984	65	240	1920	4000 CRI>80	14	5
81062100-986	65	240	2000	6500 CRI>80	14	5

ESTABILIZADOR CORRIENTE

REFERENCIA	IP*	LED/m	FLUJO REAL(lm/m)	T° COLOR (K)	POTENCIA (W/m)	LONGITUD (m)
81086000-982	20	98	1600	2700 CRI>80	16	5
81086000-983	20	98	1600	3000 CRI>80	16	5
81086000-984	20	98	1600	4000 CRI>80	16	5
81086100-982	65	98	1600	2700 CRI>80	16	5
81086100-983	65	98	1600	3000 CRI>80	16	5
81086100-984	65	98	1600	4000 CRI>80	16	5

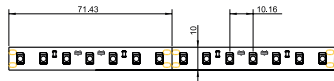

CONTORNO

REFERENCIA	IP*	LED/m	FLUJO REAL(lm/m)	T° COLOR (K)	POTENCIA (W/m)	LONGITUD (m)
81042000-982	20	60	1180	2700 CRI>80	14,4	5
81042000-983	20	60	1200	3000 CRI>80	14,4	5
81042000-984	20	60	1220	4000 CRI>80	14,4	5
81042000-986	20	60	1250	6500 CRI>80	14,4	5

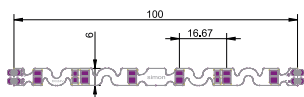

ANCHO 5MM

REFERENCIA	IP*	LED/m	FLUJO REAL(lm/m)	T° COLOR (K)	POTENCIA (W/m)	LONGITUD (m)
81052000-982	20	120	1320	2700 CRI>80	14,4	5
81052000-983	20	120	1340	3000 CRI>80	14,4	5
81052000-984	20	120	1320	4000 CRI>80	14,4	5
81052000-986	20	120	1340	6500 CRI>80	14,4	5

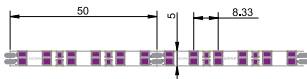

RGB+2700K

REFERENCIA	IP*	LED/m	FLUJO REAL(lm/m)	T° COLOR (K)	POTENCIA (W/m)	LONGITUD (m)
81036000-900	20	60	480	RGB	14,4	5
81036100-900	65	60	450	RGB	14,4	5
81037000-902	20	60	975	RGB+2700	19,2	5
81037100-902	65	60	933	RGB+2700	19,2	5

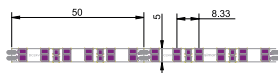

BIODINÁMICA

REFERENCIA	IP*	LED/m	FLUJO REAL(lm/m)	T° COLOR (K)	POTENCIA (W/m)	LONGITUD (m)
81036000-800	20	60	940	2700-6000	12	5
81036100-800	65	60	920	2700-6000	12	5

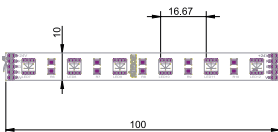

ALIMENTACIÓN

REFERENCIA	IP*	LED/m	FLUJO REAL(lm/m)	T° COLOR (K)	POTENCIA (W/m)	LONGITUD (m)
81034000-910	20	120	666	2000 CRI>92	7,7	5
81034000-920	20	120	725	2300 CRI>92	7,7	5
81034000-940	20	120	724	6500 CRI>92	7,7	5

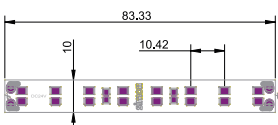

EQUIPOS: FUENTES DE TENSIÓN

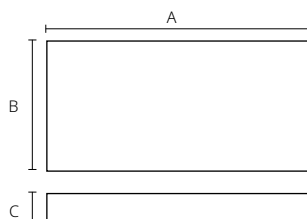

REFERENCIA	DESCRIPCIÓN	DIMENSIONES (A x B x C)	IP	CONTROL
81090024-139	18W/24V	115 x 45 x 21mm	20	On-Off
81090035-139	40W/24V	166 x 52 x 24mm	20	On-Off
81090060-139	60W/24V	184 x 61 x 32mm	20	On-Off
81090070-139	75W/24V	184 x 61 x 32mm	20	On-Off
81090150-139	150W/24V	210 x 67 x 34mm	20	On-Off
81090250-139	240W/24V	249 x 70 x 40mm	67	On-Off
81095300-039	75W/24V HE	180 x 63 x 35,5mm	67	On-Off
81095400-039	150W/24V HE	219 x 63 x 35,5mm	67	On-Off
81095500-039	240W/24V HE	244 x 71 x 37,5mm	67	On-Off
81091025-039	25W/24V 1-10V HE	110 x 75 x 22mm	20	1-10V
81091065-039	65W/24V 1-10V HE	130 x 75 x 25mm	20	1-10V
81091075-039	75W/24V 1-10V HE	180 x 63 x 35,5mm	67	1-10V
81091150-039	150W/24V 1-10V HE	219 x 63 x 35,5mm	67	1-10V
81091240-039	240W/24V 1-10V HE	244 x 71 x 37,5mm	67	1-10V
81093060-039	75W/24V DALI HE	180 x 63 x 35,5mm	67	DALI
81093150-039	150W/24V DALI HE	219 x 63 x 35,5mm	67	DALI

PERFILERÍA DE SUPERFICIE

PERFILERÍA CON CANAL AUXILIAR PARA CABLEADO

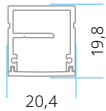

REFERENCIA	ACABADO	DESCRIPCIÓN
81202133-039	Aluminio	Perfilería cableado para LedFlex
81210012-039	Transparente	Difusor transparente perf. Empotrar
81210010-039	Opal	Difusor opal perfilería empotrar
81222100-039	-	Tapa perfilería cableado
81272100-139	-	Clip montaje perfilería cableado
81270000-239	-	Grapa con pinza para empotrar

PERFILERÍA DE SUPERFICIE

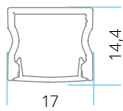

REFERENCIA	ACABADO	DESCRIPCIÓN
81200133-039	Aluminio	Perfilería superficie para LedFlex
81200130-039	Blanco	Perfilería superficie LedFlex Blanco
81200138-039	Negro	Perfilería superficie para LedFlex Negro
81210110-039	Opal	Difusor opal perfilería superficie
81210112-039	Transparente	Difusor transparente perfilería múltiple
81220100-039	Gris	Tapa final perfilería superficie
81230100-039	Gris	Tapa inicio perfilería superficie
81220130-039	Blanco	Tapa final Perfilería superficie Blanco
81230130-039	Blanco	Tapa inicio Perfilería superficie Blanco
81220138-039	Negro	Tapa final Perfilería superficie Negro
81230138-039	Negro	Tapa inicio Perfilería superficie Negro
81270100-139	-	Clip perfilería superficie
81270000-239	-	Grapa con pinza para empotrar

PERFILERÍA SUPERFICIE SLIM

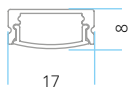

REFERENCIA	ACABADO	DESCRIPCIÓN
81201933-039	Aluminio	Perfilería superficie slim para LedFlex
81201930-039	Blanco	Perfilería superficie slim LedFlex Blanco
81201938-039	Negro	Perfilería superficie slim LedFlex Negro
81210112-039	Transparente	Difusor transparente perfilería múltiple
81211910-039	Opal	Difusor opal perfilería slim
81221933-039	Gris	Tapa final perfilería superficie slim
81231933-039	Gris	Tapa inicio perfilería superficie slim
81221930-039	Blanco	Tapa final perf. superficie slim Blanco
81231930-039	Blanco	Tapa inicio perf. superficie slim Blanco
81221938-039	Negro	Tapa final perf. superficie slim Negro
81231938-039	Negro	Tapa inicio perf. superficie slim Negro
81270000-239	-	Grapa con pinza para empotrar
81270100-139	-	Clips perfilería superficie

PERFILERÍA SUPERFICIE MINI

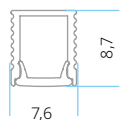

REFERENCIA	ACABADO	DESCRIPCIÓN
81201733-039	Aluminio	Perfilería superficie mini para LedFlex
81201738-039	Negro	Perfilería superficie mini LedFlex Negro
81221733-039	Gris	Tapa final perf. superficie mini
81231733-039	Gris	Tapa inicio perf. superficie mini
81221738-039	Negro	Tapa final perf. superficie mini Negro
81231738-039	Negro	Tapa inicio perf. superficie mini Negro
81271700-139	-	Clip montaje perfilería mini
81211610-039	-	Difusor opal perfilería mini

PERFILERÍA EMPOTRABLE

PERFILERÍA DE EMPOTRAR

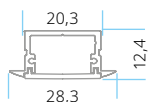

REFERENCIA	ACABADO	DESCRIPCIÓN
81200033-039	Aluminio	Perfilería empotrar para LedFlex
81200038-039	Negro	Perfilería empotrar para LedFlex Negro
81210012-039	Transparente	Difusor transparente perf. Empotrar
81210010-039	Opal	Difusor opal perfilería empotrar
81220000-039	Aluminio	Tapa final perfilería empotrar
81230000-039	Aluminio	Tapa inicio perfilería empotrar
81220038-039	Negro	Tapa final perfilería empotrar negro
81230038-039	-	Tapa inicio perfilería empotrar negro

PERFILERÍA EMPOTRAR SLIM

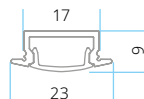

REFERENCIA	ACABADO	DESCRIPCIÓN
81201833-039	Aluminio	Perfilería empotrar slim para LedFlex
81201830-039	Blanco	Perfilería empotrar slim LedFlex Blanco
81201838-039	Negro	Perfilería empotrar slim LedFlex Negro
81210112-039	Transparente	Difusor transparente perfilería múltiple
81211910-039	Opal	Difusor opal perfilería slim
81221833-039	Gris	Tapa final perfilería empotrar slim
81231833-039	Gris	Tapa inicio perfilería empotrar slim
81221830-040	Blanco	Tapa final perf. empotrar slim Blanco
81231830-040	Blanco	Tapa inicio perf. empotrar slim Blanco
81221838-041	Negro	Tapa final perf. empotrar slim Negro
81231838-041	Negro	Tapa inicio perf. empotrar slim Negro

PERFILERÍA EMPOTRAR MINI

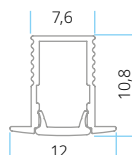

REFERENCIA	ACABADO	DESCRIPCIÓN
81201633-039	Aluminio	Perfilería empotrar mini para LedFlex
81201638-039	Negro	Perfilería empotrar mini LedFlex Negro
81221633-039	Gris	Tapa final perf. empotrar mini
81231633-039	Gris	Tapa inicio perf. empotrar mini
81221638-039	Negro	Tapa final perf. empotrar mini Negro
81231638-039	Negro	Tapa inicio perf. empotrar mini Negro
81271700-139	-	Clip montaje perfilería mini
81211610-039	Opal	Difusor opal perfilería mini

PERFILERÍA ANGULAR

PERFILERÍA ANGULAR ENRASADO

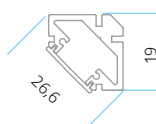

REFERENCIA	ACABADO	DESCRIPCIÓN
81200233-039	Aluminio	Perfilería angular para LedFlex
81210210-039	Opal	Difusor opal perf. angular y colgante
81210213-039	-	Difusor lente perfilería angular LedFlex
81220200-039	Gris	Tapa final perfilería angular
81230200-039	Gris	Tapa inicio perfilería angular
81270200-139	-	Clip montaje perfilería angular

PERFILERÍA ANGULAR REDONDA

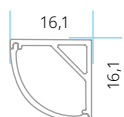

REFERENCIA	ACABADO	DESCRIPCIÓN
81200633-039	Aluminio	Perfilería angular redonda para LedFlex
81210611-039	Opal	Difusor opal perfilería angular redonda
81220600-039	Gris	Tapa final perfilería angular redonda
81230600-039	Gris	Tapa inicio perfilería angular redonda
81270600-139	-	Clip montaje perfilería angular redonda

PERFILERÍA ARQUITECTÓNICA

PERFILERÍA INTEGRADA ESCAYOLA

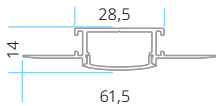

REFERENCIA	ACABADO	DESCRIPCIÓN
81202233-039	Aluminio	Perfilería escayola para LedFlex
81212210-039	Translúcido	Difusor translúcido perfilería escayola
81222200-039	Gris	Tapa final perfilería escayola
81232200-039	Gris	Tapa inicio perfilería escayola

PERFILERÍA INTEGRADA AZULEJO

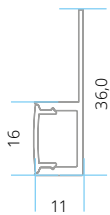

REFERENCIA	ACABADO	DESCRIPCIÓN
81202033-039	Aluminio	Perfilería arquitectural para LedFlex
81222000-039	Gris	Tapa final perfilería Arquitectural
81232000-039	Gris	Tapa inicio perfilería Arquitectural
81210112-039	Transparente	Difusor transparente perfilería múltiple
81210110-039	Opal	Difusor opal perfilería superficie

PERFILERÍA INTEGRADA ZÓCALO

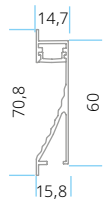

REFERENCIA	ACABADO	DESCRIPCIÓN
81200933-039	Aluminio	Perfilería Zócalo para LedFlex
81200930-039	Blanco	Perfilería Zócalo para LedFlex Blanco
81210910-039	Opal	Difusor opal perfilería Zócalo
81220900-039	Gris	Tapas perfilería Zócalo kit
81220930-039	Blanco	Tapas perfilería Zócalo Blanco kit

PERFILERÍA FLEXIBLE

PERFILERÍA FLEXIBLE HORIZONTAL

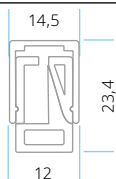

REFERENCIA	ACABADO	DESCRIPCIÓN
81208030-039	Blanco	Perfilería flexible horizontal LedFlex
81238000-039	Gris	Tapa final perf. flexible horiz. LedFlex
81228000-039	Gris	Tapa inicio perf.flexible horiz. LedFlex
81278030-139	-	Clip montaje perfilería flexible horiz.

PERFILERÍA FLEXIBLE VERTICAL

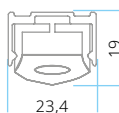

REFERENCIA	ACABADO	DESCRIPCIÓN
81208060-039	Blanco	Perfilería flexible vertical LedFlex
81228020-039	Gris	Tapa final perf. flexible vert. LedFlex
81238020-039	Gris	Tapa inicio perf. flexible vert. LedFlex
81278060-139	-	Clip montaje perfilería flexible vertical

PERFILERÍA SUSPENDIDA

PERFILERÍA CILÍNDRICA OPAL

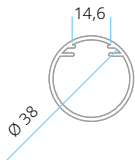

REFERENCIA	ACABADO	DESCRIPCIÓN
81202310-039	Opal	Perfilería cilíndrica opal para LedFlex
81222300-039	Opal	Tapa perfilería cilíndrica para LedFlex
81272300-039	Aluminio	Placa interna perfilería cilíndrica
81272300-139	-	Clip montaje perfilería cilíndrica
81272330-339	-	Acc. Susp. perfilería cilíndrica Blanco
81272338-339	-	Acc. Susp. perfilería cilíndrica Negro

PERFILERÍA SUSPENDIDA CUADRADA

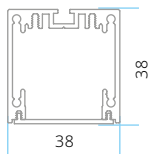

REFERENCIA	ACABADO	DESCRIPCIÓN
81200833-039	Aluminio	Perfilería suspendida para LedFlex
81200830-039	Blanco	Perfilería suspendida LedFlex Blanco
81200838-039	Negro	Perfilería suspendida para LedFlex Negro
81210811-039	Translúcido	Difusor translúcido perf. suspendida
81220800-039	Gris	Tapa perfilería suspendida
81220830-039	Blanco	Tapa perfilería suspendida Blanco
81220838-039	Negro	Tapa perfilería suspendida Negro
81270800-339	-	Accesorio perfilería suspendida

PERFILERÍA SUSPENDIDA REDONDA

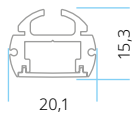

REFERENCIA	ACABADO	DESCRIPCIÓN
81200533-039	Aluminio	Perfilería colgante redonda para LedFlex
81200538-039	Negro	Perfilería colgante redonda LedFlex Negro
81220500-039	Gris	Tapa final perfilería colgante
81230500-039	Gris	Tapa inicio perfilería colgante
81220538-039	Negro	Tapa final perfilería colgante negro
81230538-039	Negro	Tapa inicio perfilería colgante negro
81210210-039	Opal	Difusor opal perf. angular y colgante
81270500-539	-	Soporte lateral perfilería colgante
81270500-639	-	Soporte central perfilería colgante

EMPOTRABLES EN SUELOS

PERFILERÍA PISABLE

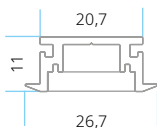

REFERENCIA	ACABADO	DESCRIPCIÓN
81201533-039	Aluminio	Perfilería pisable para LedFlex
81221500-039	Gris	Tapa perfilería pisable para LedFlex
81211510-039	Opal	Difusor opal perfilería pisable LedFlex
81271500-039	-	Resina epoxi perfilería pisable LedFlex

TABLA DE COMPATIBILIDADES
TIRAS/PERFILES

Tira LED Simon	SUPERFICIE	ANGULAR	ANGULAR REDONDO	SUSPENDIDA	EMPOTRAR	ZÓCALO	EMPOTRAR MINI	SUPERFICIE MINI	EMPOTRAR SLIM
Essential / Essential PRO 810.*3 IP20	●	●	●	●	●	●	○	○	●
Essential / Essential PRO 810.*3 IP65	●	●	○	●	●	●	○	○	●
Essential / Essential PRO 810.*5 IP20	●	●	●	●	●	●	○	○	●
Essential / Essential PRO 810.*5 IP65	●	●	○	●	●	●	○	○	●
Essential / Essential PRO 810.*6 IP20	●	●	●	●	●	●	○	○	●
Essential / Essential PRO 810.*6 IP65	●	●	○	●	●	●	○	○	●
Essential / Essential PRO 810.*8 IP20	●	●	●	●	○	●	○	○	○
Essential / Essential PRO 810.*8 IP65	●	●	○	●	○	●	○	○	○
Alimentación	●	●	●	●	●	●	○	○	●
Alta Eficiencia 128 LED/m IP20	●	●	●	●	●	●	○	○	●
Alta Eficiencia 128 LED/m IP65	●	●	○	●	●	●	○	○	●
Alta Eficiencia 240 LED/m IP20	●	●	●	●	●	●	○	○	●
Alta Eficiencia 240 LED/m IP65	●	●	○	●	●	●	○	○	●
RGB IP20	●	●	●	●	●	●	○	○	●
RGB IP65	●	●	○	●	○	●	○	○	○
RGB + 2700 K IP20	●	●	●	●	○	●	○	○	○
RGB + 2700 K IP65	●	●	○	●	●	●	○	○	●
BIODINÁMICA IP20	●	●	●	●	●	●	○	○	●
BIODINÁMICA IP65	●	●	○	●	●	●	○	○	●
CONTORNO	●	●	●	●	●	●	○	○	●
ANCHO 5mm	●	●	●	●	●	●	●	●	●
Estabilizador de corriente IP20	●	●	●	●	○	●	○	○	○
Estabilizador de corriente IP65	●	●	○	●	○	●	○	○	○

● Compatibles ○ No compatibles

SUPERFICIE SLIM	COLGANTE REDONDA	SUELO INTERIOR	ARQUITECTURAL	CABLEADO	ESCAYOLA	CLÍNDRICA OPAL	FLEXIBLE HORIZONTAL	FLEXIBLE VERTICAL	Tira LED Simon
●	●	●	●	●	●	●	○	○	Essential / Essential PRO 810.*3 IP20
○	○	○	●	●	●	●	●	●	Essential / Essential PRO 810.*3 IP65
●	●	●	●	●	●	●	○	○	Essential / Essential PRO 810.*5 IP20
○	○	○	●	●	●	●	●	●	Essential / Essential PRO 810.*5 IP65
●	●	●	●	●	●	●	○	○	Essential / Essential PRO 810.*6 IP20
○	○	○	●	●	●	●	○	○	Essential / Essential PRO 810.*6 IP65
●	●	●	●	●	●	●	○	○	Essential / Essential PRO 810.*8 IP20
○	○	○	●	●	●	●	○	○	Essential / Essential PRO 810.*8 IP65
●	●	●	●	●	●	●	○	○	Alimentación
●	●	●	●	●	●	●	○	○	Alta Eficiencia 128 LED/m IP20
○	○	○	●	●	●	●	●	●	Alta Eficiencia 128 LED/m IP65
●	●	●	●	●	●	●	○	○	Alta Eficiencia 240 LED/m IP20
○	○	○	●	●	●	●	○	○	Alta Eficiencia 240 LED/m IP65
●	●	●	●	●	●	●	○	○	RGB IP20
○	○	○	●	●	●	●	○	○	RGB IP65
●	●	●	●	●	●	●	○	○	RGB + 2700 K IP20
○	○	○	●	●	●	●	○	○	RGB + 2700 K IP65
●	●	●	●	●	●	●	○	○	BIODINÁMICA IP20
○	○	○	●	●	●	●	○	○	BIODINÁMICA IP65
●	●	●	●	●	●	●	○	○	CONTORNO
●	●	●	●	●	●	●	○	○	ANCHO 5mm
●	●	●	●	●	●	●	○	○	Estabilizador de corriente IP20
○	○	○	●	●	●	●	○	○	Estabilizador de corriente IP65



CONTROL
INTELIGENTE



SLIM&DROP



810

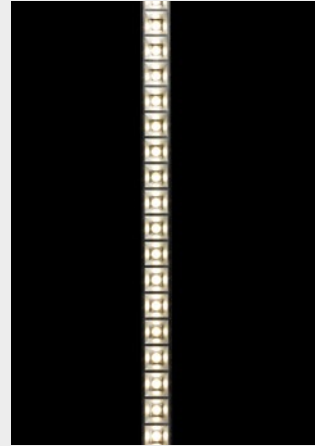

860

CONTROL

INDIVIDUALIZADO

En instalaciones formadas por luminarias que incorporan protocolo DALI, podremos controlar y adecuar la luz de forma individualizada, así como encender, apagar y regular punto a punto.

SLIM&DROP

Existen versiones con regulación dimmer on-board, en las que se regula la intensidad de la luz directamente en la luminaria mediante accionamiento manual.

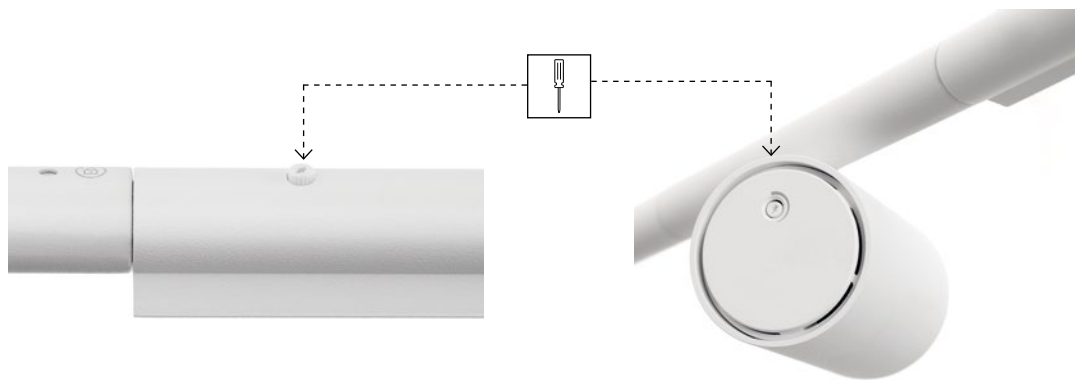





DOWNLIGHTS



ARCH
80



HOLE
88



703
104



704
110



800
116



725
124



715
130



640
134

Simon | ARCH

Downlight



Arch es simplicidad y elegancia. Emoción a través de su geometría. Arch es agrupable y orientable, es una luminaria empotrable, trimless o de superficie. Arch es adecuado para iluminación general o para resaltar una zona del espacio.





DIMENSIONES Y SISTEMAS DE FIJACIÓN

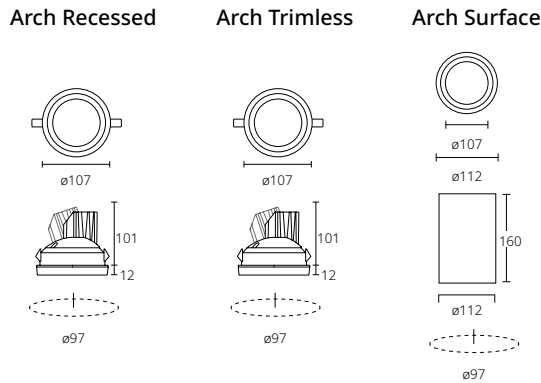

Instalación Empotrado, Trimless (accesorio X-Less), Superficie

CARACTERÍSTICAS FÍSICAS Y MATERIALES

IP 20, 43 Empotrado
Material cuerpo Aluminio
Material difusor Policarbonato
Orientación 360° - 25° (redondo) / 25° (cuadrado)
Acabados ○ Blanco 00 ● Negro 88

CARACTERÍSTICAS TÉCNICAS

Temperatura de funcionamiento de 0 °C a 35 °C
Potencia 9W
Flujo real 600 lm - 1000 lm
Eficiencia real <111 lm/W
Regulación 1-10 V , DALI , On-Off
Ángulo apertura Flood 36°, Wide Flood 60°
Temp. Color 2700K, 3000K, 4000K
Elipses de MacAdam <3 Step MacAdam
IRC 80 / 90 R9>50
Mantenimiento de flujo L90 > 30.000h a 25°C , L70 >100.000h a 25°C
Vida útil 50.000h
Tensión de alimentación DALI: 110-240V 50 / 60Hz , 1-10V : 220-240V 50 / 60Hz
Factor potencia (cos φ a máx. carga) DALI >0,9 , 1-10V >0,55

FOTOMETRÍAS

— C0 - C180 — C90 - C270

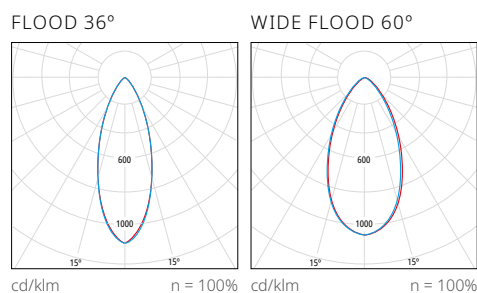

PRODUCT
COLLECTION

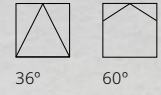

ARCH RECESSED



ARCH TRIMLESS



ARCH S



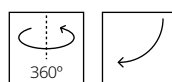

Giro sobre eje vertical de 360°, horizontal de 25°.

Se ha diseñado un innovador sistema de rotación bidireccional para las versiones redondas consiguiendo un giro sobre el eje vertical de 360° y horizontal de 25°. Con este sistema se puede orientar la luz hacia cualquier dirección sin necesidad de mover la luminaria.

EFICIENCIA Y

CONFORT

El grupo óptico de Arch emite luz generando un aspecto difuso que ilumina todo el difusor de la luminaria, ofreciendo una estética elegante y una sensación de confort visual excepcional.

Ópticas Flood 36° y Wide Flood 60° fácilmente orientables.



**INTEGRADO
EN EL ESPACIO**

El nuevo sistema de instalación patentado X-Less, permite una integración perfecta de la luminaria en el techo, asegurando una excelente calidad de iluminación y evitando cualquier imperfección sobre la superficie, ideal para los interiorismos más exigentes.



Sistema X-Less. Ver en página 252



ARCH

ARCH RECESSED REDONDO

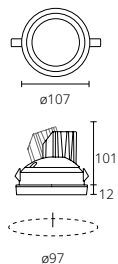

REFERENCIA	CONTROL	INSTALACIÓN	ÓPTICAS (°)	T° COLOR (K)	POTENCIA (W)	LUMENS (lm)	EFICIENCIA (lm/W)
91551002-2**	1-10V Push&Dim*	Empotrar	Flood 36°	2700	9	700	77
91551002-3**	1-10V Push&Dim*	Empotrar	Flood 36°	3000	9	700	77
91551002-4**	1-10V Push&Dim*	Empotrar	Flood 36°	4000	9	900	100
91551003-2**	1-10V Push&Dim*	Empotrar	Wide Flood 60°	2700	9	600	66
91551003-3**	1-10V Push&Dim*	Empotrar	Wide Flood 60°	3000	9	600	66
91551003-4**	1-10V Push&Dim*	Empotrar	Wide Flood 60°	4000	9	750	83
91552002-2**	DALI	Empotrar	Flood 36°	2700	9	700	77
91552002-3**	DALI	Empotrar	Flood 36°	3000	9	700	77
91552002-4**	DALI	Empotrar	Flood 36°	4000	9	900	100
91552003-2**	DALI	Empotrar	Wide Flood 60°	2700	9	600	66
91552003-3**	DALI	Empotrar	Wide Flood 60°	3000	9	600	66
91552003-4**	DALI	Empotrar	Wide Flood 60°	4000	9	750	83

ARCH TRIMLESS REDONDO

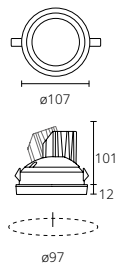

REFERENCIA	CONTROL	INSTALACIÓN	ÓPTICAS (°)	T° COLOR (K)	POTENCIA (W)	LUMENS (lm)	EFICIENCIA (lm/W)
91563002-2**	-	Trimless	Flood 36°	2700	9	700	77
91563002-3**	-	Trimless	Flood 36°	3000	9	700	77
91563002-4**	-	Trimless	Flood 36°	4000	9	900	100
91563003-2**	-	Trimless	Wide Flood 60°	2700	9	600	66
91563003-3**	-	Trimless	Wide Flood 60°	3000	9	600	66
91563003-4**	-	Trimless	Wide Flood 60°	4000	9	750	83

X-LESS SISTEMA TRIMLESS PATENTADO

REFERENCIA	CONTROL	INSTALACIÓN	DESCRIPCIÓN
91591019-999	1-10V Push&Dim*	Trimless	X-Less 1 Equipo incluido
91592019-999	DALI	Trimless	X-Less 1 Equipo incluido

ACCESORIOS

REFERENCIA	DESCRIPCIÓN
91592019-000	X-Less accesorio unión (2 uni)

* Consultar compatibilidades técnicas para Push&Dim

ARCH SURFACE S REDONDO

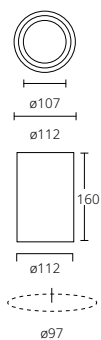

REFERENCIA	CONTROL	INSTALACIÓN	ÓPTICAS (°)	T° COLOR (K)	POTENCIA (W)	LUMENS (lm)	EFICIENCIA (lm/W)
91531002-2**	1-10V Push&Dim*	Superficie	Flood 36°	2700	9	700	77
91531002-3**	1-10V Push&Dim*	Superficie	Flood 36°	3000	9	700	77
91531002-4**	1-10V Push&Dim*	Superficie	Flood 36°	4000	9	900	100
91531003-2**	1-10V Push&Dim*	Superficie	Wide Flood 60°	2700	9	600	66
91531003-3**	1-10V Push&Dim*	Superficie	Wide Flood 60°	3000	9	600	66
91531003-4**	1-10V Push&Dim*	Superficie	Wide Flood 60°	4000	9	750	83
91532002-2**	DALI	Superficie	Flood 36°	2700	9	700	77
91532002-3**	DALI	Superficie	Flood 36°	3000	9	700	77
91532002-4**	DALI	Superficie	Flood 36°	4000	9	900	100
91532003-2**	DALI	Superficie	Wide Flood 60°	2700	9	600	66
91532003-3**	DALI	Superficie	Wide Flood 60°	3000	9	600	66
91532003-4**	DALI	Superficie	Wide Flood 60°	4000	9	750	83

* Consultar compatibilidades técnicas para Push&Dim

HOLE 25



HOLE 50



HOLE 110



Simon | HOLE

Downlight

Hole recrea el efecto físico de la luz pura abriéndose camino hasta tus espacios a través de minúsculas brechas en la arquitectura. Esencia lumínica, poética y abstracta, capaz de provocar múltiples sensaciones sobre las personas que la viven.





HOLE 25

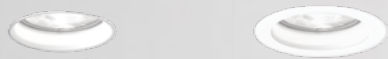

Simon | **HOLE**
Downlight

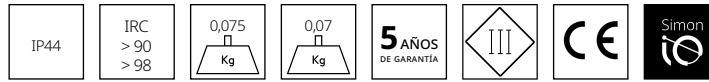

HOLE 25 y HOLE 25 PLUS Recessed HOLE 25 y HOLE 25 PLUS Trimless

DIMENSIONES E INSTALACIÓN

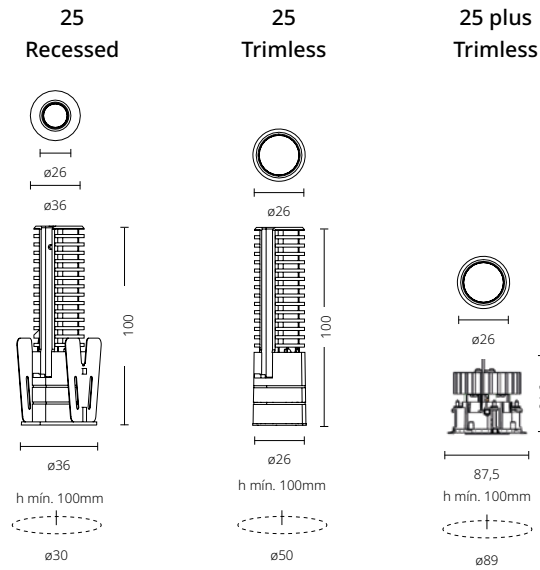

Instalación Empotrado y Trimless

CARACTERÍSTICAS FÍSICAS Y MATERIALES

IP 44
Material cuerpo Aluminio
Acabados Blanco / Negro

CARACTERÍSTICAS TÉCNICAS

Temperatura de funcionamiento de 0 °C a 35 °C
Potencia HOLE 25: 3,5W | HOLE 25 PLUS: 9,5W
Flujo real HOLE 25: 215 lm -299 lm | HOLE 25 PLUS: 430 lm - 550 lm
Eficiencia real HOLE 25: <85 lm/W | HOLE 25 PLUS: <58 lm/W
Regulación 1-10 V / DALI / On-Off
Ángulo apertura Spot 15° / Flood 35°
Temp. Color 2700K, 3000K, 4000K
Elipses de MacAdam < 3 Step MacAdam
IRC >90, >98, R9>50
Mantenimiento de flujo L90>40.000 h a 25°C (L90 B50) / L70>150.000h a 25°C (L70 B50)
Vida útil 50.000h
Tensión de alimentación 220-240V / 50-60Hz
Corriente/tensión de funcionamiento 11,3 Vdc / 300 mA (max)

FOTOMETRÍAS

— C0 - C180 — C90 - C270

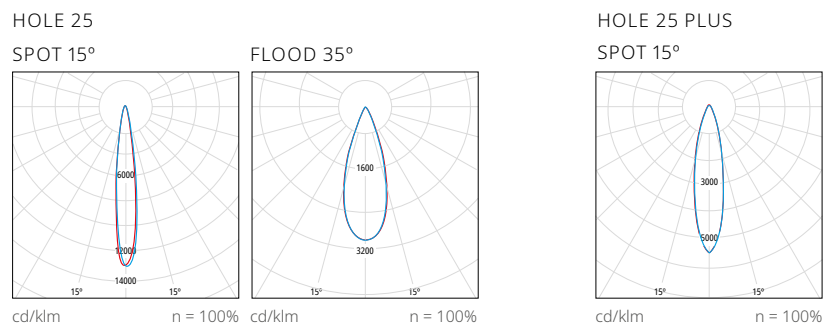

HOLE 50



Simon | **HOLE**
Downlight



DIMENSIONES E
INSTALACIÓN

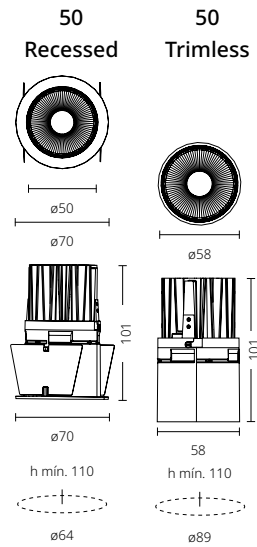

Instalación Empotrado y Trimless

CARACTERÍSTICAS
FÍSICAS Y MATERIALES

IP 20
Material cuerpo Aluminio
Acabados Blanco / Negro

CARACTERÍSTICAS
TÉCNICAS

Temperatura de funcionamiento de de 0 °C a 35 °C
Potencia 9W
Flujo real 610 lm / 700 lm
Eficiencia real <93,3 lm/W
Regulación 1-10 V / DALI / On-Off
Ángulo apertura Spot 15° / Flood 35°
Temp. Color 2700K, 3000K, 4000K
Elipses de MacAdam < 3 Step MacAdam
IRC >90 >98 R9>50
Mantenimiento de flujo L90>40.000 h a 25°C (L90 B50) / L70>150.000h a 25°C (L70 B50)
Vida útil 50.000h
Tensión de alimentación 220-240V / 50-60Hz
Corriente/tensión de funcionamiento 33 Vdc, máx 260 mA

FOTOMETRÍAS

— C0 - C180 — C90 - C270

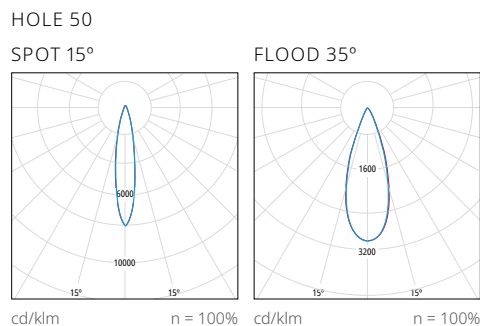

HOLE 110



Simon | **HOLE**
Downlight



DIMENSIONES E
INSTALACIÓN

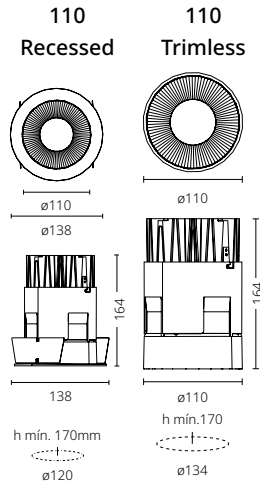

Instalación Empotrado y Trimless

CARACTERÍSTICAS
FÍSICAS Y MATERIALES

IP 20
Material cuerpo Aluminio
Acabados Blanco-Blanco / Negro-Negro

CARACTERÍSTICAS
TÉCNICAS

Temperatura de funcionamiento de 0 °C a 35 °C
Potencia 24W
Flujo real 1210 lm - 1400 lm
Eficiencia real <87 lm/W
Regulación 1-10 V / DALI / On-Off
Ángulo apertura Flood 35°
Temp. Color 2700K, 3000K, 4000K
Elipses de MacAdam < 3 Step MacAdam
IRC >90, >98, R9>50
Mantenimiento de flujo L90B50 > 40.000h a 25° / L70B50 > 150.000h a 25°
Vida útil 50.000 h
Tensión de alimentación 220-240V / 50-60Hz
Corriente/tensión de funcionamiento 33 Vdc, máx 650 mA

FOTOMETRÍAS

— C0 - C180 — C90 - C270

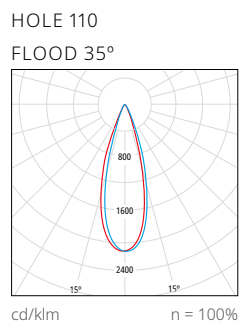

PRODUCT
COLLECTION

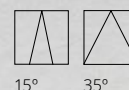

HOLE 25
Trimless / Recessed

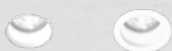

HOLE 50
Trimless / Recessed



HOLE 110
Trimless / Recessed



Las ópticas en distintos grados de apertura, le permiten participar en la creación de espacios muy diversos.

Dependiendo del contexto y el tono deseado, podremos escoger entre una iluminación cálida o fría (2700K-3000K-4000K) con CRI del 90 y del 98.

Máxima personalización para las necesidades creativas y lumínicas de cada proyecto.

COMPOSICIONES

Los distintos modelos que configuran la familia Hole permiten su uso como luminarias individuales o bien formando grupos, permitiéndonos la posibilidad de crear composiciones artísticas o funcionales a medida de los espacios donde se ubican.



MODELANDO

EL ESPACIO

La iluminación nos traslada a un entorno acogedor, en el que es más importante la belleza del detalle, que toda la tecnología que lo hace posible.

Casi invisible pero patente cuando luce, Hole modela el espacio sutilmente.



**INTEGRADO
EN EL ESPACIO**

El sistema de instalación patentado X-Less, permite una integración perfecta de la luminaria en el techo, asegurando una excelente calidad de iluminación y evitando cualquier imperfección sobre la superficie, ideal para los interiorismos más exigentes.



Sistema X-Less. Ver en página 252

HOLE

HOLE 25 RECESSED

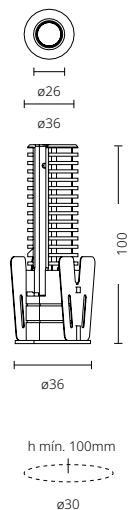

REFERENCIA	INSTALACIÓN	ÓPTICAS (°)	T° COLOR (K)	POTENCIA (W)	LUMENS (lm)	EFICIENCIA (lm/W)
91410911-2**	Empotrar	Spot 15°	2700 CRI90	3,5	254	72
91410911-3**	Empotrar	Spot 15°	3000 CRI90	3,5	266	76
91410911-4**	Empotrar	Spot 15°	4000 CRI90	3,5	299	85
91410912-2**	Empotrar	Flood 35°	2700 CRI90	3,5	215	61
91410912-3**	Empotrar	Flood 35°	3000 CRI90	3,5	222	63
91410912-4**	Empotrar	Flood 35°	4000 CRI90	3,5	249	71

EQUIPOS

REFERENCIA	CONTROL
91493099-999	On-Off
91493199-999	1-10V Push Dim*
91493299-999	DALI

CAJA REGISTRO PARA X-LESS

REFERENCIA	DESCRIPCIÓN
99981000-900	Caja Registro Techo X-Less Blanco
99981000-977	Caja Registro Techo X-Less Imprimable

HOLE 50 RECESSED

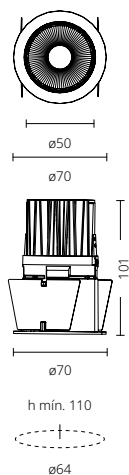

REFERENCIA	INSTALACIÓN	ÓPTICAS (°)	T° COLOR (K)	POTENCIA (W)	LUMENS (lm)	EFICIENCIA (lm/W)
91411931-2**	Empotrar	Spot 20°	2700 CRI98	9	610	67
91411931-3**	Empotrar	Spot 20°	3000 CRI98	9	640	71
91411931-4**	Empotrar	Spot 20°	4000 CRI98	9	700	77
91411932-2**	Empotrar	Flood 35°	2700 CRI98	9	610	67
91411932-3**	Empotrar	Flood 35°	3000 CRI98	9	640	71
91411932-4**	Empotrar	Flood 35°	4000 CRI98	9	700	77

EQUIPOS

REFERENCIA	CONTROL
91491099-999	On-Off
91491199-999	1-10V Push Dim*
91491299-999	DALI

HOLE 110 RECESSED

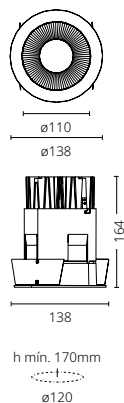

REFERENCIA	INSTALACIÓN	ÓPTICAS (°)	Tº COLOR (K)	POTENCIA (W)	LUMENS (lm)	EFICIENCIA (lm/W)
91412932-2**	Empotrar	Flood 35°	2700 CRI98	24	1210	50
91412932-3**	Empotrar	Flood 35°	3000 CRI98	24	1270	52
91412932-4**	Empotrar	Flood 35°	4000 CRI98	24	1400	58

EQUIPOS

REFERENCIA	CONTROL
91492099-999	On-Off
91492199-999	1-10V Push Dim*
91492299-999	DALI

HOLE 25 TRIMLESS

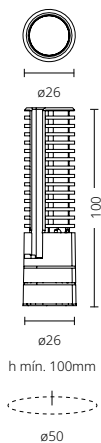

REFERENCIA	INSTALACIÓN	ÓPTICAS (°)	Tº COLOR (K)	POTENCIA (W)	LUMENS (lm)	EFICIENCIA (lm/W)
91420911-2**	Trimless	Spot 15°	2700 CRI90	3,5	254	72
91420911-3**	Trimless	Spot 15°	3000 CRI90	3,5	266	76
91420911-4**	Trimless	Spot 15°	4000 CRI90	3,5	299	85
91420912-2**	Trimless	Flood 35°	2700 CRI90	3,5	215	61
91420912-3**	Trimless	Flood 35°	3000 CRI90	3,5	222	63
91420912-4**	Trimless	Flood 35°	4000 CRI90	3,5	249	71

EQUIPOS

REFERENCIA	CONTROL
91493099-999	On-Off
91493199-999	1-10V Push Dim*
91493299-999	DALI

X-LESS ACCESORIOS

REFERENCIA	DESCRIPCIÓN
99920259-199	Accesorio X-Less Hole 25
99920279-999	Accesorio X-Less de unión Hole 25

HOLE 25 PLUS TRIMLESS

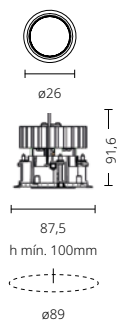

REFERENCIA	INSTALACIÓN	ÓPTICAS (°)	Tª COLOR (K)	POTENCIA (W)	LUMENS (lm)	EFICIENCIA (lm/W)
91420983-2**	Trimless	Spot 15°	2700 CRI90	9,5	430	45
91420983-3**	Trimless	Spot 15°	3000 CRI90	9,5	440	46
91420983-4**	Trimless	Spot 15°	4000 CRI90	9,5	550	57

EQUIPOS

REFERENCIA	CONTROL
91493399-999	On-Off
91493599-999	DALI
91493499-999	1-10V Push Dim*

X-LESS ACCESORIOS

REFERENCIA	DESCRIPCIÓN
99981000-900	Caja Registro Techo X-Less Blanco
99981000-977	Caja Registro Techo X-Less Imprimable

HOLE 50 TRIMLESS

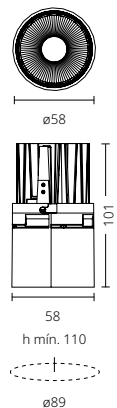

REFERENCIA	INSTALACIÓN	ÓPTICAS (°)	Tª COLOR (K)	POTENCIA (W)	LUMENS (lm)	EFICIENCIA (lm/W)
91421931-2**	Trimless	Spot 15°	2700 CRI98	9	610	67
91421931-3**	Trimless	Spot 15°	3000 CRI98	9	640	71
91421931-4**	Trimless	Spot 15°	4000 CRI98	9	700	77
91421932-2**	Trimless	Flood 35°	2700 CRI98	9	610	67
91421932-3**	Trimless	Flood 35°	3000 CRI98	9	640	71
91421932-4**	Trimless	Flood 35°	4000 CRI98	9	700	77

EQUIPOS

REFERENCIA	CONTROL
91491099-999	On-Off
91491199-999	DALI
91491299-999	1-10V Push Dim*

X-LESS ACCESORIOS

REFERENCIA	DESCRIPCIÓN
99920509-199	Accesorio X-Less Hole 50
99920529-999	Accesorio X-Less de unión Hole 50

HOLE 110 TRIMLESS

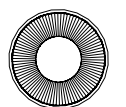

ø110

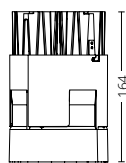

ø110

h mín. 170

ø134

REFERENCIA	INSTALACIÓN	ÓPTICAS (°)	T° COLOR (K)	POTENCIA (W)	LUMENS (lm)	EFICIENCIA (lm/W)
91422932-2**	Trimless	Flood 35°	2700 CRI98	24	1210	50
91422932-3**	Trimless	Flood 35°	3000 CRI98	24	1270	52
91422932-4**	Trimless	Flood 35°	4000 CRI98	24	1400	58

EQUIPOS

REFERENCIA	CONTROL
91492099-999	On-Off
91492199-999	DALI
91492299-999	1-10V Push Dim*

X-LESS ACCESORIOS

REFERENCIA	DESCRIPCIÓN
99920110-199	Accesorio X-Less Hole 110
99921129-999	Accesorio X-Less de unión Hole 110



Simon | 703 Downlight

Colección de downlights de pequeño formato y diseño compacto en versiones de óptica extensiva para iluminación general y versiones de óptica intensiva para iluminación de acento.

Alta eficiencia y control del deslumbramiento en un tamaño mini que se integra sutilmente en el techo, generando un ambiente confortable.



DIMENSIONES Y SISTEMAS DE FIJACIÓN

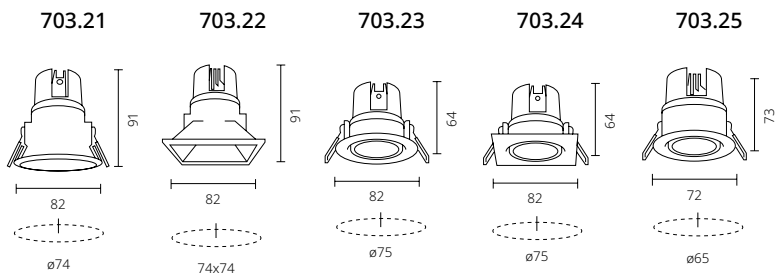

Instalación Empotrado

CARACTERÍSTICAS FÍSICAS Y MATERIALES

IP 20 | .21/.22 (instalado): 44 | .25 (instalado): 65
Material cuerpo Aluminio
Material difusor Policarbonato
Orientación 703.23/ 703.24 : 30°
Acabados ○ Blanco 30 ● Negro 38

CARACTERÍSTICAS TÉCNICAS

Temperatura de funcionamiento -15°C a 35°C
Potencia 703: 7,5W
Flujo real 703.21/ .22: 630lm - 680lm | 703.23/ .24: 700lm | 703.25: 680lm
Eficiencia real < 90 lm/W
Regulación On-Off, DALI
Ángulo apertura 703.21/ .22 / .23 / .24: Spot 20°, Wide Flood 40° | 703.25: Wide Flood 40°
Temp. Color 2700K, 3000K, 4000K
Elipses de MacAdam < 3 Step MacAdam
IRC 80
Mantenimiento de flujo L70>60.000h a 25°C
Vida útil 30.000h
Tensión de alimentación DALI: 100 - 240 V / 50-60 Hz | ON-OFF: 230 V
Factor potencia (cos φ a máx. carga) > 0,95

FOTOMETRÍAS

— C0 - C180 — C90 - C270

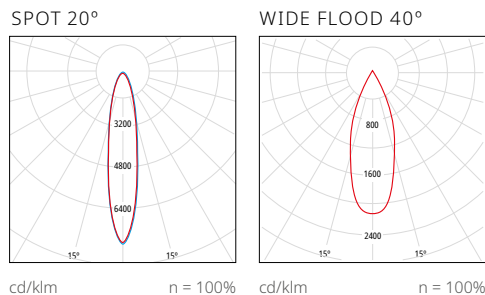

PRODUCT
COLLECTION

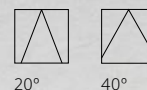

703.21

703.22

703.23

703.24

703.25



VERSIONES FIJAS
Y ORIENTABLES



Las versiones fijas ofrecen un mayor confort visual evitando deslumbramientos mediante su diseño discreto y funcional.

Las orientables permiten tanto una iluminación de acento como general. Gracias a su basculación de $\pm 30^\circ$, podremos orientar la luz.

DISEÑO
COMPACTO



Diseño compacto, estética minimalista y perfecta integración en el techo. El sistema de disipación térmica permite una mejor evacuación del calor del LED garantizando la vida útil de la fuente de luz.

Sencillo sistema de instalación tipo jack para una rápida conexión eléctrica y mecánica.

WATERPROOF

El modelo Downlight 703 existe en versiones con alto grado de protección IP65.

Permiten su instalación en ambientes húmedos como baños y cocinas, gracias a su estanqueidad.

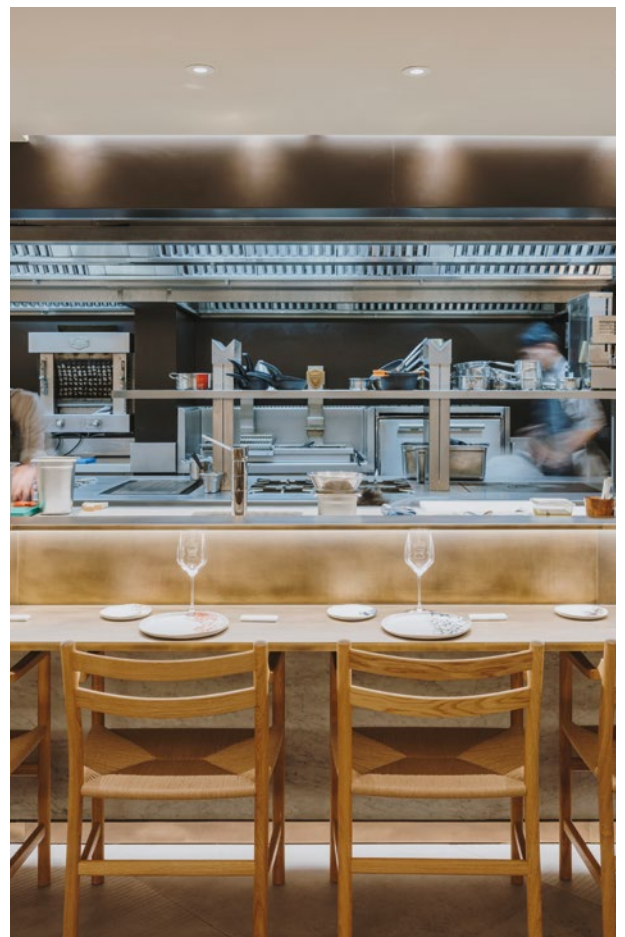

703

703.21

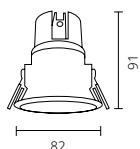

REFERENCIA	CONTROL	INSTALACIÓN	ÓPTICAS (°)	T° COLOR (K)	POTENCIA (W)	LUMENS (lm)	EFICIENCIA (lm/W)
703210**-282	On-Off	Empotrado	Spot 20°	2700	7,5	600	90
703210**-283	On-Off	Empotrado	Spot 20°	3000	7,5	630	90
703210**-284	On-Off	Empotrado	Spot 20°	4000	7,5	680	90
703210**-482	On-Off	Empotrado	W. Flood 40°	2700	7,5	600	90
703210**-483	On-Off	Empotrado	W. Flood 40°	3000	7,5	630	90
703210**-484	On-Off	Empotrado	W. Flood 40°	4000	7,5	680	90
703213**-282	DALI / Push	Empotrado	Spot 20°	2700	7,5	600	90
703213**-283	DALI / Push	Empotrado	Spot 20°	3000	7,5	630	90
703213**-284	DALI / Push	Empotrado	Spot 20°	4000	7,5	680	90
703213**-482	DALI / Push	Empotrado	W. Flood 40°	2700	7,5	600	90
703213**-483	DALI / Push	Empotrado	W. Flood 40°	3000	7,5	630	90
703213**-484	DALI / Push	Empotrado	W. Flood 40°	4000	7,5	680	90

703.22

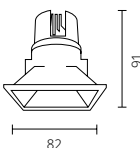

REFERENCIA	CONTROL	INSTALACIÓN	ÓPTICAS (°)	T° COLOR (K)	POTENCIA (W)	LUMENS (lm)	EFICIENCIA (lm/W)
703220**-282	On-Off	Empotrado	Spot 20°	2700	7,5	600	90
703220**-283	On-Off	Empotrado	Spot 20°	3000	7,5	630	90
703220**-284	On-Off	Empotrado	Spot 20°	4000	7,5	680	90
703220**-482	On-Off	Empotrado	W. Flood 40°	2700	7,5	600	90
703220**-483	On-Off	Empotrado	W. Flood 40°	3000	7,5	630	90
703220**-484	On-Off	Empotrado	W. Flood 40°	4000	7,5	680	90
703223**-282	DALI / Push	Empotrado	Spot 20°	2700	7,5	600	90
703223**-283	DALI / Push	Empotrado	Spot 20°	3000	7,5	630	90
703223**-284	DALI / Push	Empotrado	Spot 20°	4000	7,5	680	90
703223**-482	DALI / Push	Empotrado	W. Flood 40°	2700	7,5	600	90
703223**-483	DALI / Push	Empotrado	W. Flood 40°	3000	7,5	630	90
703223**-484	DALI / Push	Empotrado	W. Flood 40°	4000	7,5	680	90

703.23

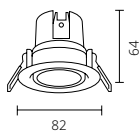

REFERENCIA	CONTROL	INSTALACIÓN	ÓPTICAS (°)	T° COLOR (K)	POTENCIA (W)	LUMENS (lm)	EFICIENCIA (lm/W)
703230**-282	On-Off	Empotrado	Spot 20°	2700	7,5	620	93
703230**-283	On-Off	Empotrado	Spot 20°	3000	7,5	650	93
703230**-284	On-Off	Empotrado	Spot 20°	4000	7,5	700	93
703230**-482	On-Off	Empotrado	W. Flood 40°	2700	7,5	620	93
703230**-483	On-Off	Empotrado	W. Flood 40°	3000	7,5	650	93
703230**-484	On-Off	Empotrado	W. Flood 40°	4000	7,5	700	93
703233**-282	DALI / Push	Empotrado	Spot 20°	2700	7,5	620	93
703233**-283	DALI / Push	Empotrado	Spot 20°	3000	7,5	650	93
703233**-284	DALI / Push	Empotrado	Spot 20°	4000	7,5	700	93
703233**-482	DALI / Push	Empotrado	W. Flood 40°	2700	7,5	620	93
703233**-483	DALI / Push	Empotrado	W. Flood 40°	3000	7,5	650	93
703233**-484	DALI / Push	Empotrado	W. Flood 40°	4000	7,5	700	93

703.24

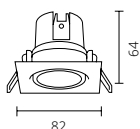

REFERENCIA	CONTROL	INSTALACIÓN	ÓPTICAS (°)	T° COLOR (K)	POTENCIA (W)	LUMENS (lm)	EFICIENCIA (lm/W)
703240**-282	On-Off	Empotrado	Spot 20°	2700	7,5	620	93
703240**-283	On-Off	Empotrado	Spot 20°	3000	7,5	650	93
703240**-284	On-Off	Empotrado	Spot 20°	4000	7,5	700	93
703240**-482	On-Off	Empotrado	W. Flood 40°	2700	7,5	620	93
703240**-483	On-Off	Empotrado	W. Flood 40°	3000	7,5	650	93
703240**-484	On-Off	Empotrado	W. Flood 40°	4000	7,5	700	93
703243**-282	DALI / Push	Empotrado	Spot 20°	2700	7,5	620	93
703243**-283	DALI / Push	Empotrado	Spot 20°	3000	7,5	650	93
703243**-284	DALI / Push	Empotrado	Spot 20°	4000	7,5	700	93
703243**-482	DALI / Push	Empotrado	W. Flood 40°	2700	7,5	620	93
703243**-483	DALI / Push	Empotrado	W. Flood 40°	3000	7,5	650	93
703243**-484	DALI / Push	Empotrado	W. Flood 40°	4000	7,5	700	93

703.25

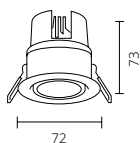

REFERENCIA	CONTROL	INSTALACIÓN	ÓPTICAS (°)	T° COLOR (K)	POTENCIA (W)	LUMENS (lm)	EFICIENCIA (lm/W)
703250**-482	On-Off	Empotrado	W. Flood 40°	2700	7,5	600	90
703250**-483	On-Off	Empotrado	W. Flood 40°	3000	7,5	630	90
703250**-484	On-Off	Empotrado	W. Flood 40°	4000	7,5	680	90
703253**-482	DALI / Push	Empotrado	W. Flood 40°	2700	7,5	600	90
703253**-483	DALI / Push	Empotrado	W. Flood 40°	3000	7,5	630	90
703253**-484	DALI / Push	Empotrado	W. Flood 40°	4000	7,5	680	90



Simon | **704**
Downlight

Downlights de pequeño formato y diseño compacto. El cuerpo óptico se combina con diversos marcos, formando versiones de óptica extensiva para iluminación general y de óptica intensiva para iluminación de acento.



DIMENSIONES Y SISTEMAS DE FIJACIÓN

704 Modulos

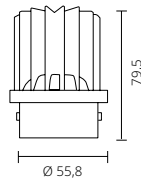

Instalación Empotrado

CARACTERÍSTICAS FÍSICAS Y MATERIALES

IP 20 | Marcos instalado: 44 | Grupo óptico: 65
Material cuerpo Aluminio
Material difusor Policarbonato
Orientación 704.23 / 704.24: 30°
Acabados ○ Blanco 30 ● Negro 38

CARACTERÍSTICAS TÉCNICAS

Temperatura de funcionamiento de -15°C a 35°C
Potencia 12W
Flujo real 1015lm - 1030lm - 1060lm - 1070lm - 1085lm - 1101lm
Eficiencia real >90lm/W
Regulación On-Off, DALI/PUSH
Ángulo apertura Spot 15° / Wide Flood 40°
Temp. Color 2700K, 3000K, 4000K
Elipses de MacAdam < 3 Step MacAdam
IRC 80
Mantenimiento de flujo L70>50.000h a 25°C
Vida útil 30.000h
Tensión de alimentación 220-240V / 50-60Hz
Factor potencia (cos φ a máx. carga) On-Off 0,9 / DALI 0,95

FOTOMETRÍAS

— C0 - C180 — C90 - C270

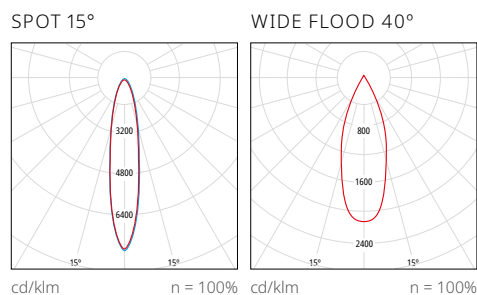

PRODUCT
COLLECTION

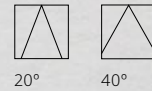

704.22

704.23

704.28

704.21

704.24



SERIE CON
VERSATILIDAD

La gama incluye varios cuerpos lumínicos que se combinan con marcos fijos y orientables, cuadrados o circulares; consiguiendo una estética y funcionalidades que les permiten integrarse en espacios residenciales y públicos, hoteles, restaurantes, entornos retail...



VERSIONES FIJAS Y ORIENTABLES

Las versiones fijas ofrecen un mayor confort visual evitando deslumbramientos mediante su diseño discreto y funcional. Las orientables permiten tanto una iluminación de acento como general. Gracias a su basculación de $\pm 30^\circ$, podremos orientar la luz.





Flagship Primor Callao Madrid / Estudio: WANNA / www.wannarockyou.com / Fotógrafo: Javier de Paz García

704

704 MÓDULOS

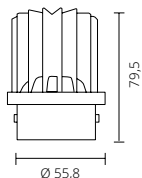

REFERENCIA	CONTROL	INSTALACIÓN	ÓPTICAS (°)	T° COLOR (K)	POTENCIA (W)	LUMENS (lm)	EFICIENCIA (lm/W)
704000** -282	On-Off	Empotrado	Spot 20°	2700	12	1030	85
704000** -283	On-Off	Empotrado	Spot 20°	3000	12	1070	89
704000** -284	On-Off	Empotrado	Spot 20°	4000	12	1100	91
704000** -482	On-Off	Empotrado	W. Flood 40°	2700	12	1015	84
704000** -483	On-Off	Empotrado	W. Flood 40°	3000	12	1060	88
704000** -484	On-Off	Empotrado	W. Flood 40°	4000	12	1090	90
704003** -282	DALI / Push	Empotrado	Spot 20°	2700	12	1030	85
704003** -283	DALI / Push	Empotrado	Spot 20°	3000	12	1070	89
704003** -284	DALI / Push	Empotrado	Spot 20°	4000	12	1100	91
704003** -482	DALI / Push	Empotrado	W. Flood 40°	2700	12	1015	84
704003** -483	DALI / Push	Empotrado	W. Flood 40°	3000	12	1060	88
704003** -484	DALI / Push	Empotrado	W. Flood 40°	4000	12	1090	90

704 MARCOS

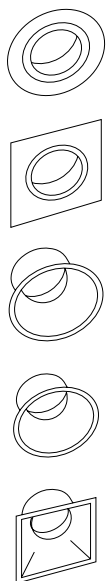

REFERENCIA	DESCRIPCIÓN
704239** -039	Marco Orientable Redondo
704249** -039	Marco Orientable Cuadrado
704219** -039	Marco Confort Redondo
704289** -039	Marco Confort Redondo L
704229** -039	Marco Confort Cuadrado



Simon | 640

Downlight

Colección de cuatro downlights técnicos en tres medias distintas con diseño compacto. Con premarco circular opcional para poder ser integrado más fácilmente en techos y accesorios Low UGR para aplicaciones en espacios de trabajo.



DIMENSIONES Y SISTEMAS DE FIJACIÓN

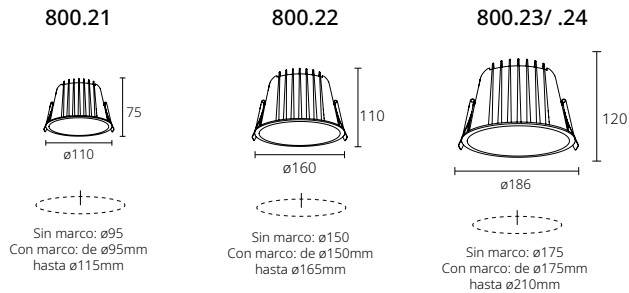

Instalación Empotrado con o sin marco extensivo.

CARACTERÍSTICAS FÍSICAS Y MATERIALES

IP 20; 54 (instalado)
Material cuerpo Aluminio
Material reflector Aluminio
Acabados ○ Blanco 30 ● Negro 38*
 *Color negro según pedido de cantidad mínima.

CARACTERÍSTICAS TÉCNICAS

Temperatura de funcionamiento -15°C a 35°C
Potencia 800.21: 15W | 800.22/.23: 24W | 800.24: 35W
Flujo real 800.21: 1100lm | 800.22/.23: 2400lm | 800.24: 3400lm
Eficiencia real 800.21: 80lm/W | 800.22/.23: 105lm/W | 800.24: 100lm/W
Regulación On-Off, DALI-2
Ángulo apertura 800.21/22/23: 60° | 800.24: 24°
Temp.Color 3000K, 4000K
Elipses de MacAdam < 3 Step MacAdam
IRC 80
Mantenimiento de flujo L70>50.000h a 25°C
Vida útil 50.000h
Índice de deslumbramiento (UGR)* <19 | UGR <13 con accesorio Panel de Abeja
Factor potencia (cos φ a máx. carga) >0,95
Tensión de alimentación 220-240V / 50-60Hz
Parpadeo Libre de parpadeo molesto (Flicker Free)

(*UGR variable según proyecto)

FOTOMETRÍAS

— C0 - C180 — C90 - C270

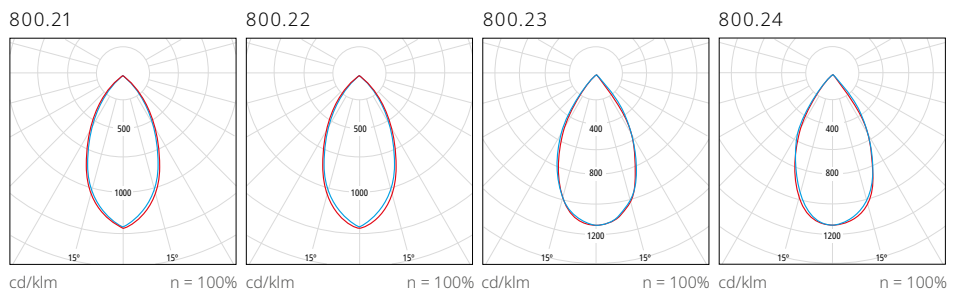

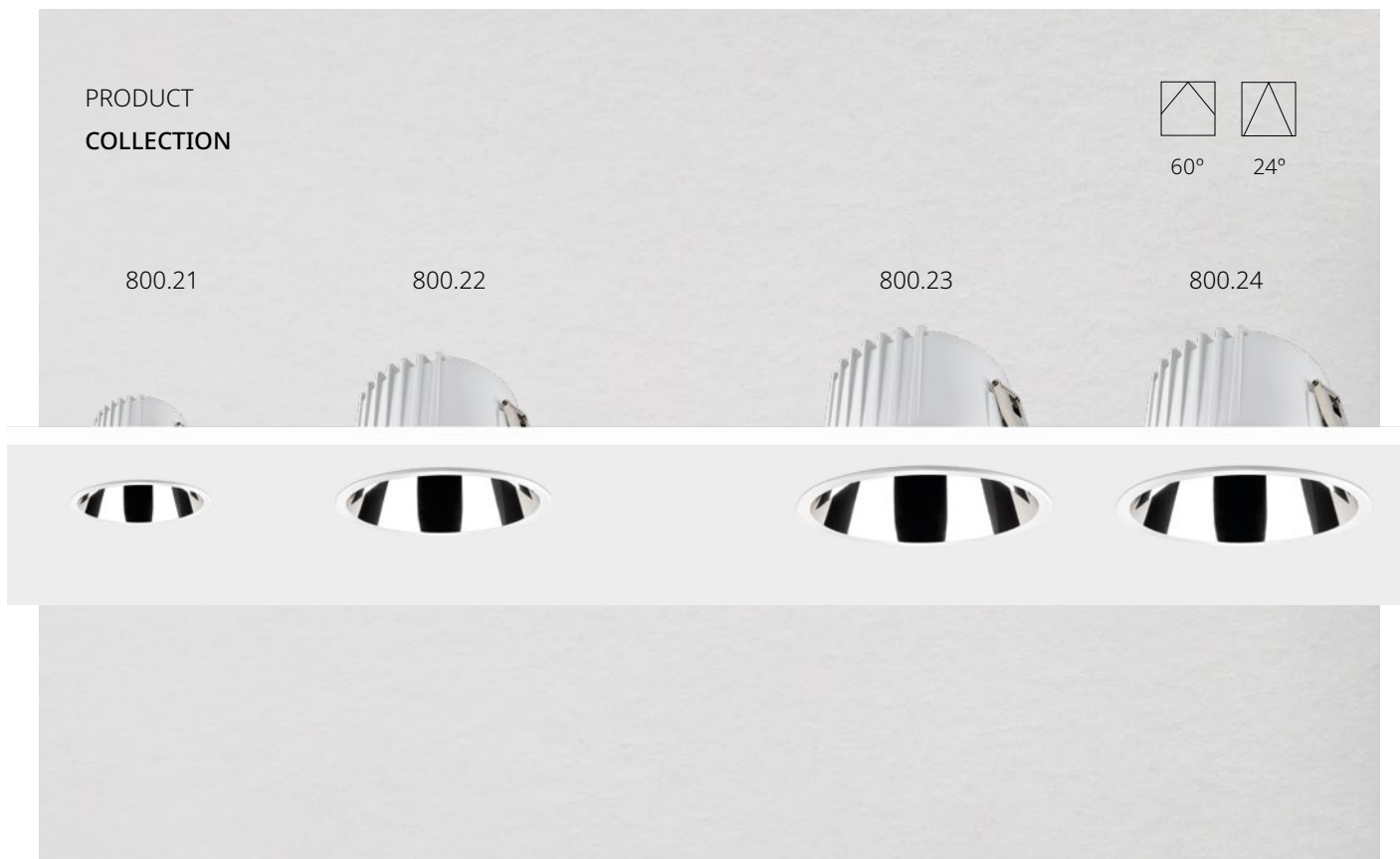

La colección está disponible en **tres tamaños** de downlights; sus cuidadas **ópticas extensivas** ofrecen luz homogénea confortable.

El tamaño grande también está disponible en óptica cerrada de 24° y mayor flujo luminoso, para aplicaciones en techos más altos.

Sus accesorios **Low UGR** les dotan de un plus en confort visual alcanzando **UGR<13**.



LUZ CONFORTABLE
DE ALTA EFICIENCIA

Ópticas de **alto rendimiento** y **gran confort visual**, donde se combinan una lente y un reflector especular, ofreciendo una luz uniforme, un elevado rendimiento y **bienestar visual** para las personas.

Todos los requisitos técnicos para espacios de uso diario y prolongado: **UGR<19**, inferior al límite de 1000cd/m² para un ángulo de 55° respecto a la vertical.



DISEÑO COMPACTO:

INSTALACIÓN SIMPLIFICADA

Diseño monobloque de aluminio que integra aletas de disipación para una **buena gestión térmica** y mejor rendimiento.

Instalación simplificada **mediante pinzas** de **fijación flexibles** que se adaptan a los distintos anchos del falso techo.



El **sistema tipo jack** ofrece una rápida conexión eléctrica entre el grupo óptico y la fuente de alimentación, **optimizando el proceso** en dos fases, permitiendo su preinstalación en obra.

OPCIÓN DE
MARCO EXTENDIDO

Simon 800 ofrece facilidad en la instalación, tanto en obra nueva como en reemplazo de existente, disponiendo de un **aro extensivo** que permite cierta flexibilidad en las dimensiones del **diámetro de instalación**, ayudando a la optimización de procesos.

INSTALACIÓN SIN MARCO



INSTALACIÓN CON MARCO



ACCESORIOS DE INSTALACIÓN

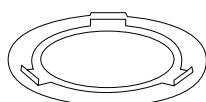

REFERENCIA	DESCRIPCIÓN
800919**-039	Accesorio aro extensivo 800.21
800929**-039	Accesorio aro extensivo 800.22
800939**-039	Accesorio aro extensivo 800.23/24

800

800.21

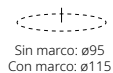
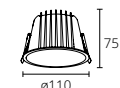

REFERENCIA	CONTROL	INSTALACIÓN	ÓPTICAS (°)	T° COLOR (K)	POTENCIA (W)	LUMENS (lm)	EFICIENCIA (lm/W)
800210**-683	On-Off	Empotrado	60	3000	15	1100	80
800210**-684	On-Off	Empotrado	60	4000	15	1100	80
800213**-683	DALI-2	Empotrado	60	3000	15	1100	80
800213**-684	DALI-2	Empotrado	60	4000	15	1100	80

800.22

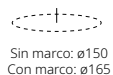
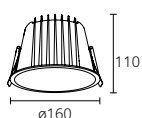

REFERENCIA	CONTROL	INSTALACIÓN	ÓPTICAS (°)	T° COLOR (K)	POTENCIA (W)	LUMENS (lm)	EFICIENCIA (lm/W)
800220**-683	On-Off	Empotrado	60	3000	24	2400	105
800220**-684	On-Off	Empotrado	60	4000	24	2400	105
800223**-683	DALI-2	Empotrado	60	3000	24	2400	105
800223**-684	DALI-2	Empotrado	60	4000	24	2400	105

800.23

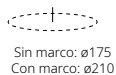
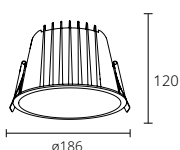

REFERENCIA	CONTROL	INSTALACIÓN	ÓPTICAS (°)	T° COLOR (K)	POTENCIA (W)	LUMENS (lm)	EFICIENCIA (lm/W)
800230**-683	On-Off	Empotrado	60	3000	24	2400	105
800230**-684	On-Off	Empotrado	60	4000	24	2400	105
800233**-683	DALI-2	Empotrado	60	3000	24	2400	105
800233**-684	DALI-2	Empotrado	60	4000	24	2400	105

800.24

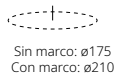
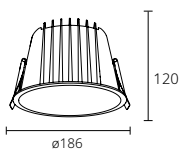

REFERENCIA	CONTROL	INSTALACIÓN	ÓPTICAS (°)	T° COLOR (K)	POTENCIA (W)	LUMENS (lm)	EFICIENCIA (lm/W)
800240**-283	On-Off	Empotrado	24	3000	35	3400	100
800240**-284	On-Off	Empotrado	24	4000	35	3400	100
800243**-283	DALI-2	Empotrado	24	3000	35	3400	100
800243**-284	DALI-2	Empotrado	24	4000	35	3400	100

ACCESORIOS LOW UGR

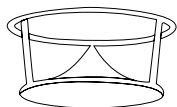

REFERENCIA	DESCRIPCIÓN
80071900-039	Reflector antideslumbrante 800.21
80072900-039	Reflector antideslumbrante 800.22
80073900-039	Reflector antideslumbrante 800.23/24



REFERENCIA	DESCRIPCIÓN
80081938-039	Accesorio panel de abeja 800.21
80082938-039	Accesorio panel de abeja 800.22
80083938-039	Accesorio panel de abeja 800.23/24

ACCESORIOS DE INSTALACIÓN

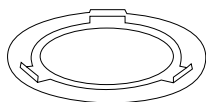

REFERENCIA	DESCRIPCIÓN
800919**-039	Accesorio aro extensivo 800.21 hasta 115 mm
800929**-039	Accesorio aro extensivo 800.22 hasta 165 mm
800939**-039	Accesorio aro extensivo 800.23/24 hasta 210 mm



Simon | **725**
Downlight

La gama 725 es un downlight plano de altas prestaciones ideal para conseguir la iluminación general de cualquier tipología de proyecto.

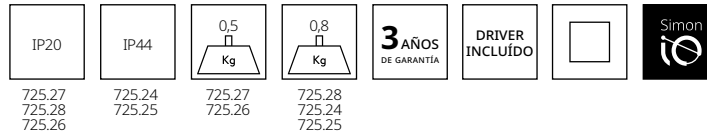

DIMENSIONES Y SISTEMAS DE FIJACIÓN

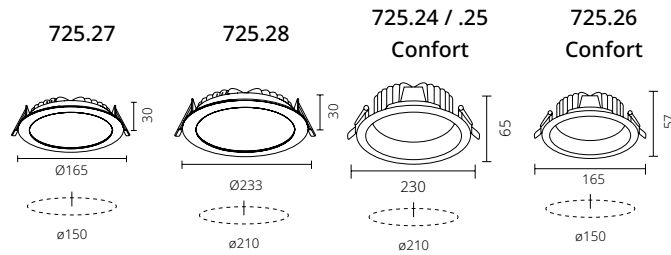

Instalación Empotrado

CARACTERÍSTICAS FÍSICAS Y MATERIALES

IP 20, 44
Material cuerpo Aluminio
Material difusor Policarbonato
Acabados ○ Blanco

CARACTERÍSTICAS TÉCNICAS

Temperatura de funcionamiento -10°C a 35°C
Potencia 725.27/.26: 14W | 725.28: 24W | 725.24: 22W | 725.25: 37W
Flujo real 725.27: 1400lm - 1525lm | 725.28: 2375lm - 2570lm | 725.24: 2200lm - 2300lm | 725.25: 3300lm - 3400lm | 725.26: 1300lm - 1400lm
Eficiencia real 725.27/.28: < 111lm/W | 725.24/.26: <100lm/W | 725.25:< 90lm/W
Regulación On-Off / 1-10V / DALI2/ Push
Ángulo apertura 725.27/.28: General 110° | 725.24/.25/.26: General 120°
Temp. Color 3000K, 4000K
Elipses de MacAdam < 3 Step MacAdam
IRC 80
Mantenimiento de flujo 725.27/.28: L70>54.000h a 25°C | 725.24/.25/.26: L70>30.000h a 25°C
Vida útil 725.27/.28: 50.000h | 725.24/.25/.26: 30.000h
Tensión de alimentación 725.27: 100-240V / 50-60Hz | 725.27/.28: 220-240V, 50-60Hz | 725.24/.25/.26: 1-10V: 100-240V, ON-OFF/DALI: 220-240V, 50-60Hz
Factor potencia (cos φ a máx. carga) >0,9

FOTOMETRÍAS

— C0 - C180 — C90 - C270

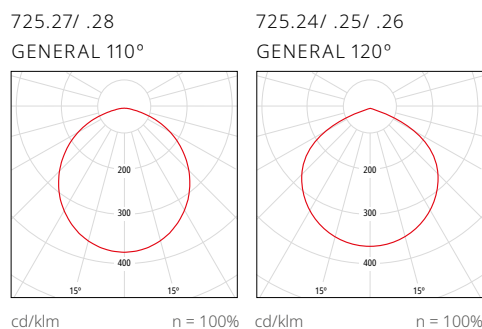

PRODUCT
COLLECTION

725.24/25
CONFORT



725.26
CONFORT



725.27



725.28



EN TODO TIPO
DE TECHOS

Permite instalación tanto de superficie mediante accesorio como empotrado en techo.

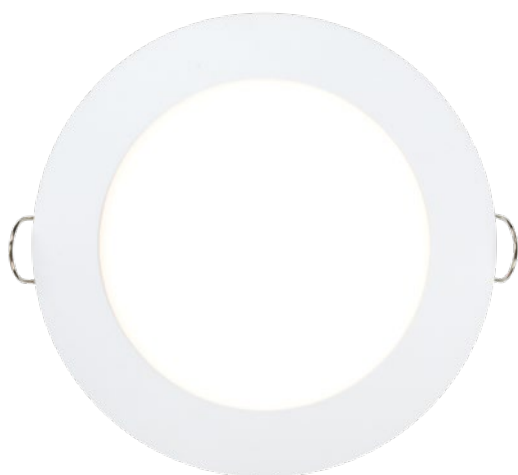

CONTROL DE
DESLUMBRAMIENTO

Su diseño, en el que el grupo óptico se encuentra retranqueado, permite cierto grado de apantallamiento de la emisión de luz directa, ofreciendo un buen control del deslumbramiento.

GESTION TÉRMICA
Y VIDA UTIL

La parte superior del cuerpo de aluminio se transforma en un disipador de calor integrado, permitiendo una buena gestión de la temperatura y asegurando el rendimiento y la vida útil de la fuente de luz.

725

725.27



REFERENCIA	CONTROL	INSTALACIÓN	ÓPTICAS (°)	T° COLOR (K)	POTENCIA (W)	LUMENS (lm)	EFICIENCIA (lm/W)
72527030-883	On-Off	Empotrado	General 110°	3000	14	1400	100
72527030-884	On-Off	Empotrado	General 110°	4000	14	1525	108
72527130-883	1-10V	Empotrado	General 110°	3000	14	1400	100
72527130-884	1-10V	Empotrado	General 110°	4000	14	1525	108
72527330-883	DALI-2	Empotrado	General 110°	3000	14	1400	100
72527330-884	DALI-2	Empotrado	General 110°	4000	14	1525	108

725.28

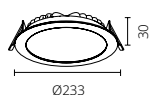

REFERENCIA	CONTROL	INSTALACIÓN	ÓPTICAS (°)	T° COLOR (K)	POTENCIA (W)	LUMENS (lm)	EFICIENCIA (lm/W)
72528030-883	On-Off	Empotrado	General 110°	3000	23	2375	103
72528030-884	On-Off	Empotrado	General 110°	4000	23	2570	111
72528130-883	1-10V	Empotrado	General 110°	3000	23	2375	103
72528130-884	1-10V	Empotrado	General 110°	4000	23	2570	111
72528330-883	DALI-2	Empotrado	General 110°	3000	23	2375	103
72528330-884	DALI-2	Empotrado	General 110°	4000	23	2570	111

725.24/ .25 CONFORT

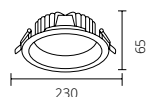

REFERENCIA	CONTROL	INSTALACIÓN	ÓPTICAS (°)	T° COLOR (K)	POTENCIA (W)	LUMENS (lm)	EFICIENCIA (lm/W)
72524030-883	On-Off	Empotrado (IP44)	General 120°	3000	22	2200	100
72524030-884	On-Off	Empotrado (IP44)	General 120°	4000	22	2300	104
72525030-883	On-Off	Empotrado (IP44)	General 120°	3000	37	3300	89
72525030-884	On-Off	Empotrado (IP44)	General 120°	4000	37	3400	91
72524130-883	1-10V	Empotrado (IP44)	General 120°	3000	22	2200	100
72524130-884	1-10V	Empotrado (IP44)	General 120°	4000	22	2300	104
72525130-883	1-10V	Empotrado (IP44)	General 120°	3000	37	3300	89
72525130-884	1-10V	Empotrado (IP44)	General 120°	4000	37	3400	91
72524330-883	DALI-2	Empotrado (IP44)	General 120°	3000	22	2200	100
72524330-884	DALI-2	Empotrado (IP44)	General 120°	4000	22	2300	104
72525330-883	DALI-2	Empotrado (IP44)	General 120°	3000	37	3300	89
72525330-884	DALI-2	Empotrado (IP44)	General 120°	4000	37	3400	91

725.26 CONFORT

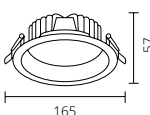

REFERENCIA	CONTROL	INSTALACIÓN	ÓPTICAS (°)	T° COLOR (K)	POTENCIA (W)	LUMENS (lm)	EFICIENCIA (lm/W)
72526030-883	On-Off	Empotrado (IP44)	General 120°	3000	14	1300	92
72526030-884	On-Off	Empotrado (IP44)	General 120°	4000	14	1400	100
72526130-883	1-10V	Empotrado (IP44)	General 120°	3000	14	1300	92
72526130-884	1-10V	Empotrado (IP44)	General 120°	4000	14	1400	100
72526330-883	DALI-2 / Push	Empotrado (IP44)	General 120°	3000	14	1300	92
72526330-884	DALI-2 / Push	Empotrado (IP44)	General 120°	4000	14	1400	100

ACCESORIOS SUPERFICIE



REFERENCIA	DESCRIPCIÓN
72532030-039	Accesorio Superficie Downlight 725.22 / 725.28
72533030-039	Accesorio Superficie Downlight 725.23 / 725.27
72534030-039	Accesorio Superficie Downlight 725.24 / 725.25
72536030-039	Accesorio Superficie Downlight 725.26



Simon | 715

Downlight

Los downlights 715 permiten crear una iluminación general uniforme en todo tipo de espacios. Su difusor opal ofrece luz difusa, y se integra en el cuerpo de aluminio, con cuerpo fabricado de aluminio para una buena gestión térmica, asegurando la vida útil de la fuente de luz.



DIMENSIONES Y SISTEMAS DE FIJACIÓN

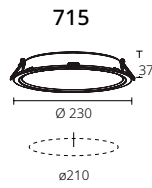

Instalación Empotrado

CARACTERÍSTICAS FÍSICAS Y MATERIALES

IP 20
Material cuerpo Aluminio
Material difusor Policarbonato
Acabados ○ Blanco

CARACTERÍSTICAS TÉCNICAS

Temperatura de funcionamiento de -20°C a 35°C
Potencia 20W
Flujo real 1700lm - 1800lm
Eficiencia real < 90lm/W
Regulación On-Off
Ángulo apertura General 120°
Temp. Color 3000K, 4000K
Elipses de MacAdam
IRC 80
Mantenimiento de flujo L70>30.000h a 25°C
Vida útil 30.000h
Tensión de alimentación 220-240V / 50-60Hz
Factor potencia (cos φ a máx. carga) > 0,95

FOTOMETRÍAS

— C0 - C180 — C90 - C270

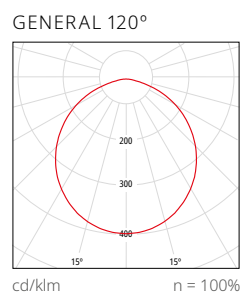

PRODUCT
COLLECTION

715



SECCIÓN
ULTRA-PLANA

Su perfil ultra-plano de tan solo 37mm, le dota de una muy baja cota de empotramiento, permitiendo una instalación en todo tipo de falsos techos aunque exista un limitación de espacio.



715

715



REFERENCIA	CONTROL	INSTALACIÓN	ÓPTICAS (°)	T° COLOR (K)	POTENCIA (W)	LUMENS (lm)	EFICIENCIA (lm/W)
71522030-983	On-Off	Empotrado	General 120°	3000	20	1700	85
71522030-984	On-Off	Empotrado	General 120°	4000	20	1800	90



Simon | 640

Downlight

Un diseño de formas geométricas puras que proporciona una iluminación de acento o general, permitiendo definir y jerarquizar los espacios en zonas de atención al cliente, mostradores y áreas de recepción y bienvenida, así como crear ambientes íntimos y acogedores en espacios residenciales y hospitality.



DIMENSIONES Y SISTEMAS DE FIJACIÓN

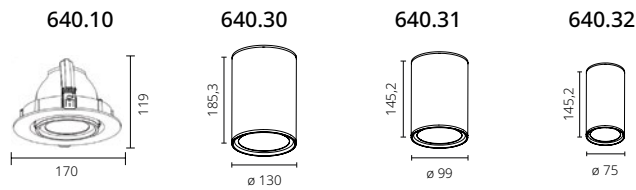

Instalación 640.10: Empotrado | 640.30/ .31 / .32 : Superficie / Suspendingo (accesorio)

CARACTERÍSTICAS FÍSICAS Y MATERIALES

IP 20
Material cuerpo Aluminio
Material difusor
Orientación 640.10: 30° en plano vertical
Acabados ○ Blanco 30 ● Negro 38

CARACTERÍSTICAS TÉCNICAS

Temperatura de funcionamiento de -15°C a 35 °C
Potencia 640.10: 30W, 23 W (freshfood) | 640.30: 30W | 640.31: 16W | 640.32: 9W
Flujo real 640.10: 2500 lm - 2200 lm (3000K) / 2600 lm (4000K) | 640.30: 2200 lm - 2500 lm - 2600 lm / 1200 lm - 2100 lm (RETAIL) | 640.31: 1000 lm - 1300 lm - 1400 lm | 640.32: 650 lm - 800 lm - 900 lm
Eficiencia real 640.10: < 87 lm/W | 640.30: <86,7 lm/W | 640.31: <87,5 lm/W | 640.32: <100 lm/W
Regulación On-Off
Ángulo apertura 640.10: Spot 17° (23W), Flood 36° (25W), Wide Flood 60° (25W) | 640.30: Wide Flood 40° | 640.31: Spot 15°, Wide Flood 40° | 640.32: Spot 20°
Temp. Color 640.10/ .31/.32: 3000K, 4000K | 640.30: 1750K, 2200K, 2300K, 2500K, 6000K (RETAIL/ CRI92)
Elipses de MacAdam < 3 Step MacAdam
IRC > 80, 92
Mantenimiento de flujo L70 >100.000 h a 25°C , L90 >30.000 h a 25°C
Vida útil 50.000h
Tensión de alimentación 120-240V / 50-60Hz
Factor potencia (cos φ a máx. carga) >0,9
Corriente/tensión de funcionamiento 120-240V / 50-60Hz

FOTOMETRÍAS

— C0 - C180 — C90 - C270

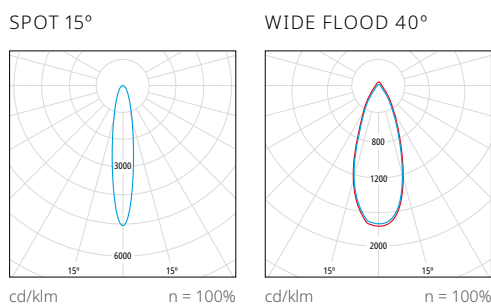

PRODUCT
COLLECTION

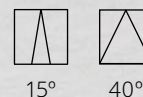

640.10



640.32



640.31



640.30



LUZ CON DOBLE
ORIENTACIÓN

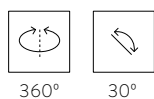

640.10
Rotación 360° en el plano horizontal
y 30° en el plano vertical.



SUPERFICIE Y
SUSPENDIDAS

Las luminarias adosadas/suspendidas proporcionan una iluminación de acento o general, permitiendo categorizar los espacios desde el punto de vista luminotécnico y por tanto, dirigir al usuario según nos interese.

Sus aplicaciones más habituales son en zonas de atención al cliente, mostradores o zonas de caja en el ámbito comercial y en zonas de recepción y bienvenida. Las versiones suspendidas permiten una iluminación puntual en hoteles y restaurantes.



640

640.10

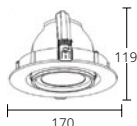

REFERENCIA	CONTROL	INSTALACIÓN	ÓPTICAS (°)	T° COLOR (K)	POTENCIA (W)	LUMENS (lm)	EFICIENCIA (lm/W)
640100**-283	On-Off	Empotrado	Spot 15°	3000	30	2500	83
640100**-284	On-Off	Empotrado	Spot 15°	4000	30	2600	86
640100**-483	On-Off	Empotrado	Wide Flood 40°	3000	30	2500	83
640100**-484	On-Off	Empotrado	Wide Flood 40°	4000	30	2600	86
640100**-293	On-Off	Empotrado	Spot 15°	3000 CRI>92	30	2100	70
640100**-493	On-Off	Empotrado	Wide Flood 40°	3000 CRI>92	30	2100	70

640.30

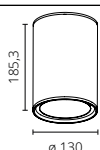

REFERENCIA	CONTROL	INSTALACIÓN	ÓPTICAS (°)	T° COLOR (K)	POTENCIA (W)	LUMENS (lm)	EFICIENCIA (lm/W)
640300**-483	On-Off	Suspensión	Wide Flood 40°	3000	30	2500	83
640300**-484	On-Off	Suspensión	Wide Flood 40°	4000	30	2600	86
640300**-493	On-Off	Suspensión	Wide Flood 40°	3000 CRI>92	30	2100	83

640.31

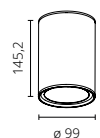

REFERENCIA	CONTROL	INSTALACIÓN	ÓPTICAS (°)	T° COLOR (K)	POTENCIA (W)	LUMENS (lm)	EFICIENCIA (lm/W)
640310**-283	On-Off	Suspensión	Spot 15°	3000	16	1300	81
640310**-284	On-Off	Suspensión	Spot 15°	4000	16	1400	87
640310**-483	On-Off	Suspensión	Wide Flood 40°	3000	16	1300	81
640310**-484	On-Off	Suspensión	Wide Flood 40°	4000	16	1400	87
640310**-293	On-Off	Suspensión	Spot 15°	3000 CRI>92	16	1000	62
640310**-493	On-Off	Suspensión	Wide Flood 40°	3000 CRI>92	16	1000	62

640.32



REFERENCIA	CONTROL	INSTALACIÓN	ÓPTICAS (°)	T° COLOR (K)	POTENCIA (W)	LUMENS (lm)	EFICIENCIA (lm/W)
640320**-283	On-Off	Suspensión	Spot 20°	3000	9	800	88
640320**-284	On-Off	Suspensión	Spot 20°	4000	9	900	100
640320**-293	On-Off	Suspensión	Spot 20°	3000 CRI>92	9	650	72

ACCESORIOS



REFERENCIA	DESCRIPCIÓN
640901**-039	Accesorio suspensión 640.30
640902**-039	Accesorio suspensión 640.31
640903**-039	Accesorio suspensión 640.32

CONTROL
INTELIGENTE



ARCH



HOLE



703 - 704



800

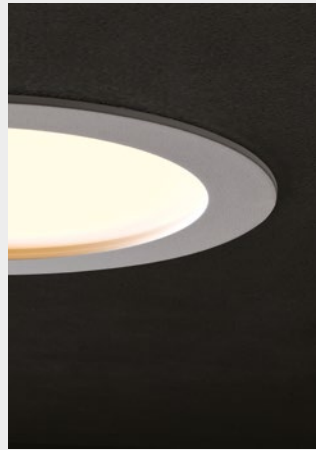

725



715



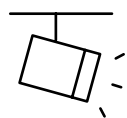

PROYECTORES



POINT

142



615

148



640

154



740

160

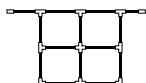

899 CARRIL

168 **48 Vdc / TRIFÁSICO**



Simon | POINT Proyector

Point es precisión focalizada, una colección de proyectores de acento con un diseño compacto y sin elementos superfluos, que les permite pasar desapercibidos volcando todo el protagonismo sobre el objeto o espacio a iluminar.

Point puede funcionar solo o en grupo, dando forma a los volúmenes y resaltando los detalles a través de un preciso y nítido haz de luz que proyecta sobre aquello que más te importa.

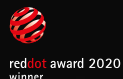



Point 56 Mini:
Peso OBD: 0,27kg
Peso On-Off: 0,36kg
Peso DALI: 0,4kg

Point 56:
Peso OBD: 0,5kg
Peso On-Off: 0,58kg
Peso DALI: 0,62kg

(*) excepto instalación a Carril 48 Vdc

DIMENSIONES Y SISTEMAS DE FIJACIÓN

Point 56 mini

Point 56

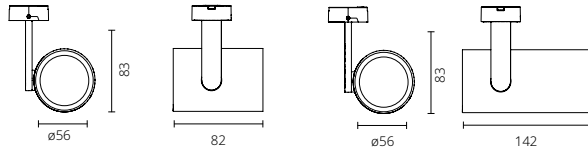

Instalación Carril trifásico y 48 Vdc*, Empotrado

*Carril 48 Vdc: equipo no incluido

CARACTERÍSTICAS FÍSICAS Y MATERIALES

IP 20

Material cuerpo Aluminio

Orientación 360° (horizontal) / 90° (vertical)

Acabados ○ Blanco 00 ● Negro 88

CARACTERÍSTICAS TÉCNICAS

Temperatura de funcionamiento de 0 °C a 35 °C

Potencia POINT 56 Mini: 13,5 W/14 W | POINT 56: 19 W/21 W

Flujo real POINT 56 Mini: 950 lm - 1100 lm | POINT 56: 1300 lm - 1500 lm

Eficiencia real POINT 56 Mini: <78,6 lm/W | POINT 56: <71,43 lm/W

Regulación OBD , DALI , ON-OFF

Ángulo apertura Spot 18° , Flood 30° , Wide Flood 45°

Temp. Color 2700K, 3000K, 4000K

Elipses de MacAdam < 3 Step MacAdam

IRC 80, 90, R9>50

Mantenimiento de flujo L90>40.000h - 25°C, L70>150.000h - 25°C

Vida útil 50.000 h

Tensión de alimentación 220-240V / 50-60Hz

Factor potencia (cos φ a máx. carga) > 0,9

Corriente/tensión de funcionamiento Carril 48 Vdc (OBD): 48 Vdc (equipo no incluido) | Carril trifásico (ON-OFF, DALI): 220-240 V

FOTOMETRÍAS

— C0 - C180 — C90 - C270

SPOT 18°

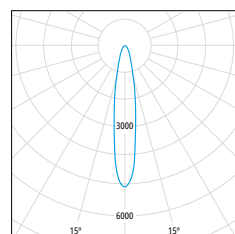

cd/klm n = 100%

FLOOD 30°

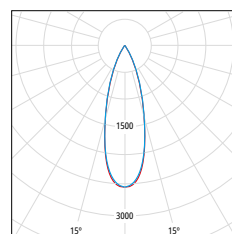

cd/klm n = 100%

WIDE FLOOD 45°

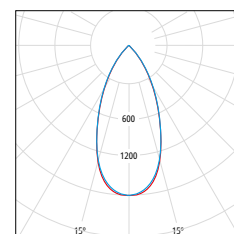

cd/klm n = 100%

PRODUCT
COLLECTION



POINT 56 MINI

POINT 56

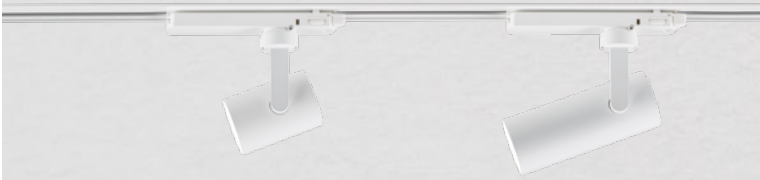

LUZ
PERSONALIZADA

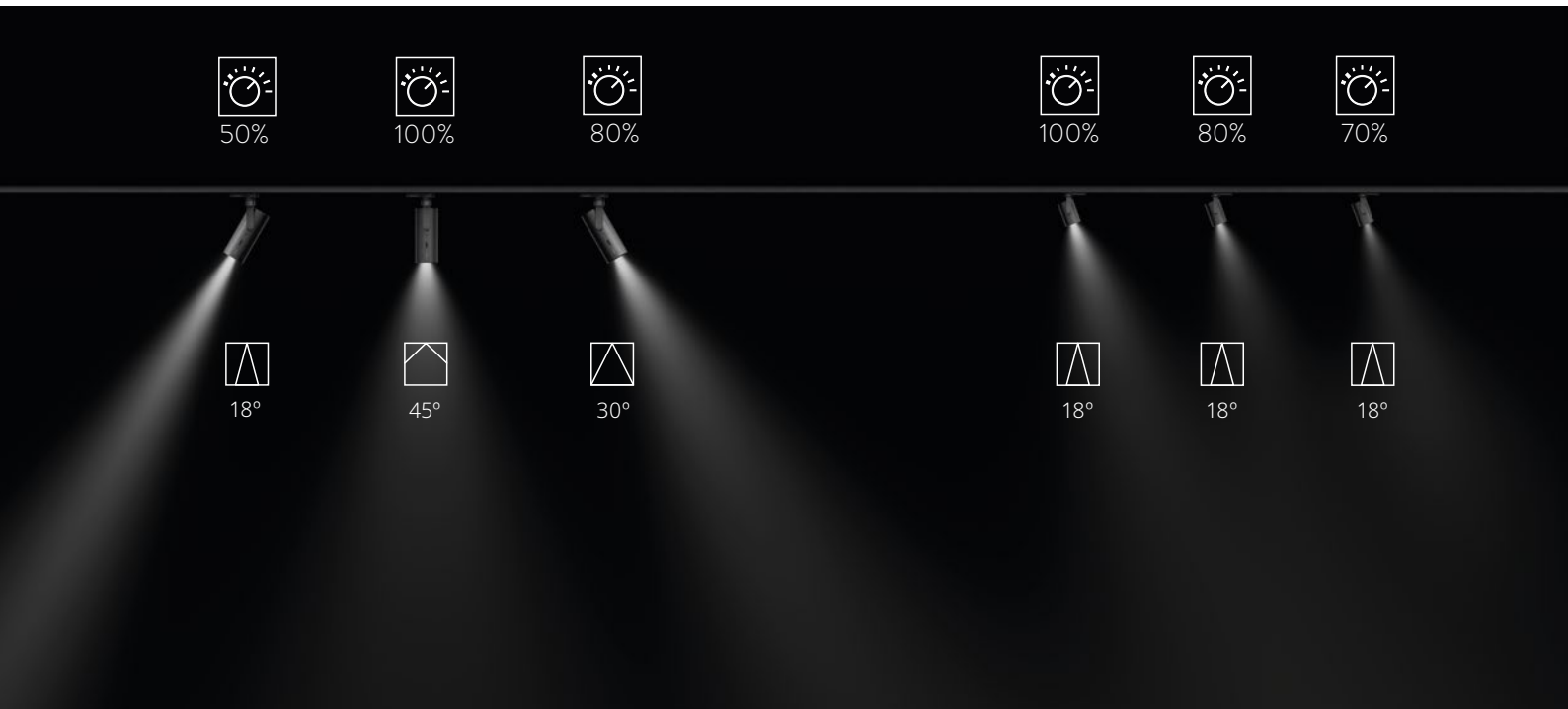

Las distintas ópticas disponibles, en distintos grados de apertura, nos permiten ser precisos en función de la distancia de proyección y el efecto buscado.

Dependiendo del contexto y el tono deseado, podremos escoger entre una iluminación cálida o fría. Una reproducción cromática excelente (CRI 90) evita las distorsiones en la percepción de colores y texturas.

- 2700K
- 3000K
- 4000K

POINT

POINT 56 MINI

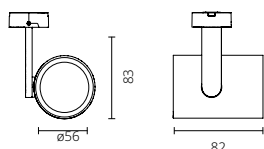

REFERENCIA	CONTROL	INSTALACIÓN*	ÓPTICAS (°)	T° COLOR (K)	POTENCIA (W)	LUMENS (lm)	EFICIENCIA (lm/W)
92011661-2**	OBD	Carril 48 Vdc	Spot 18°	2700 CRI>90 R9>50	13,5	1000	74
92011661-3**	OBD	Carril 48 Vdc	Spot 18°	3000 CRI>90 R9>50	13,5	1050	77
92011661-4**	OBD	Carril 48 Vdc	Spot 18°	4000 CRI>90 R9>50	13,5	1100	81
92061011-2**	On-Off	Carril trifásico	Spot 18°	2700 CRI>90 R9>50	14	1000	71
92061011-3**	On-Off	Carril trifásico	Spot 18°	3000 CRI>90 R9>50	14	1050	75
92061011-4**	On-Off	Carril trifásico	Spot 18°	4000 CRI>90 R9>50	14	1100	78
92061311-2**	DALI	Carril trifásico	Spot 18°	2700 CRI>90 R9>50	14	1000	71
92061311-3**	DALI	Carril trifásico	Spot 18°	3000 CRI>90 R9>50	14	1050	75
92061311-4**	DALI	Carril trifásico	Spot 18°	4000 CRI>90 R9>50	14	1100	78
92011662-2**	OBD	Carril 48 Vdc	Flood 30°	2700 CRI>90 R9>50	13,5	950	70
92011662-3**	OBD	Carril 48 Vdc	Flood 30°	3000 CRI>90 R9>50	13,5	1000	74
92011662-4**	OBD	Carril 48 Vdc	Flood 30°	4000 CRI>90 R9>50	13,5	1050	77
92061012-2**	On-Off	Carril trifásico	Flood 30°	2700 CRI>90 R9>50	14	950	67
92061012-3**	On-Off	Carril trifásico	Flood 30°	3000 CRI>90 R9>50	14	1000	71
92061012-4**	On-Off	Carril trifásico	Flood 30°	4000 CRI>90 R9>50	14	1050	75
92061312-2**	DALI	Carril trifásico	Flood 30°	2700 CRI>90 R9>50	14	950	67
92061312-3**	DALI	Carril trifásico	Flood 30°	3000 CRI>90 R9>50	14	1000	71
92061312-4**	DALI	Carril trifásico	Flood 30°	4000 CRI>90 R9>50	14	1050	75
92011663-2**	OBD	Carril 48 Vdc	Wide Flood 45°	2700 CRI>90 R9>50	13,5	1000	74
92011663-3**	OBD	Carril 48 Vdc	Wide Flood 45°	3000 CRI>90 R9>50	13,5	1050	77
92011663-4**	OBD	Carril 48 Vdc	Wide Flood 45°	4000 CRI>90 R9>50	13,5	1100	81
92061013-2**	On-Off	Carril trifásico	Wide Flood 45°	2700 CRI>90 R9>50	14	1000	71
92061013-3**	On-Off	Carril trifásico	Wide Flood 45°	3000 CRI>90 R9>50	14	1050	75
92061013-4**	On-Off	Carril trifásico	Wide Flood 45°	4000 CRI>90 R9>50	14	1100	78
92061313-2**	DALI	Carril trifásico	Wide Flood 45°	2700 CRI>90 R9>50	14	1000	71
92061313-3**	DALI	Carril trifásico	Wide Flood 45°	3000 CRI>90 R9>50	14	1050	75
92061313-4**	DALI	Carril trifásico	Wide Flood 45°	4000 CRI>90 R9>50	14	1100	78

ACCESORIOS



REFERENCIA	DESCRIPCIÓN
92099999-919	Accesorio Panal de Abeja
92099999-929	Accesorio en Cruz
92099992-999	Accesorio Lente Extensiva

*Carril 48 Vdc: equipo no incluido. Consultar pag 172

POINT 56

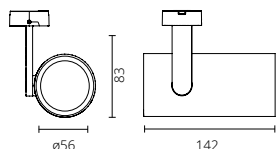

REFERENCIA	CONTROL	INSTALACIÓN*	ÓPTICAS (°)	Tª COLOR (K)	POTENCIA (W)	LUMENS (lm)	EFICIENCIA (lm/W)
92021661-2**	OBD	Carril 48 Vdc	Spot 18°	2700 CRI>90 R9>50	19	1350	71
92021661-3**	OBD	Carril 48 Vdc	Spot 18°	3000 CRI>90 R9>50	19	1450	76
92021661-4**	OBD	Carril 48 Vdc	Spot 18°	4000 CRI>90 R9>50	19	1500	78
92062011-2**	On-Off	Carril trifásico	Spot 18°	2700 CRI>90 R9>50	21	1350	64
92062011-3**	On-Off	Carril trifásico	Spot 18°	3000 CRI>90 R9>50	21	1450	69
92062011-4**	On-Off	Carril trifásico	Spot 18°	4000 CRI>90 R9>50	21	1500	71
92062311-2**	DALI	Carril trifásico	Spot 18°	2700 CRI>90 R9>50	21	1350	64
92062311-3**	DALI	Carril trifásico	Spot 18°	3000 CRI>90 R9>50	21	1450	69
92062311-4**	DALI	Carril trifásico	Spot 18°	4000 CRI>90 R9>50	21	1500	71
92021662-2**	OBD	Carril 48 Vdc	Flood 30°	2700 CRI>90 R9>50	19	1300	68
92021662-3**	OBD	Carril 48 Vdc	Flood 30°	3000 CRI>90 R9>50	19	1350	71
92021662-4**	OBD	Carril 48 Vdc	Flood 30°	4000 CRI>90 R9>50	19	1400	73
92062012-2**	On-Off	Carril trifásico	Flood 30°	2700 CRI>90 R9>50	21	1300	61
92062012-3**	On-Off	Carril trifásico	Flood 30°	3000 CRI>90 R9>50	21	1350	64
92062012-4**	On-Off	Carril trifásico	Flood 30°	4000 CRI>90 R9>50	21	1400	66
92062312-2**	DALI	Carril trifásico	Flood 30°	2700 CRI>90 R9>50	21	1300	61
92062312-3**	DALI	Carril trifásico	Flood 30°	3000 CRI>90 R9>50	21	1350	64
92062312-4**	DALI	Carril trifásico	Flood 30°	4000 CRI>90 R9>50	21	1400	66
92021663-2**	OBD	Carril 48 Vdc	Wide Flood 45°	2700 CRI>90 R9>50	19	1300	68
92021663-3**	OBD	Carril 48 Vdc	Wide Flood 45°	3000 CRI>90 R9>50	19	1400	73
92021663-4**	OBD	Carril 48 Vdc	Wide Flood 45°	4000 CRI>90 R9>50	19	1450	76
92062013-2**	On-Off	Carril trifásico	Wide Flood 45°	2700 CRI>90 R9>50	21	1300	61
92062013-3**	On-Off	Carril trifásico	Wide Flood 45°	3000 CRI>90 R9>50	21	1400	66
92062013-4**	On-Off	Carril trifásico	Wide Flood 45°	4000 CRI>90 R9>50	21	1450	69
92062313-2**	DALI	Carril trifásico	Wide Flood 45°	2700 CRI>90 R9>50	21	1300	61
92062313-3**	DALI	Carril trifásico	Wide Flood 45°	3000 CRI>90 R9>50	21	1400	66
92062313-4**	DALI	Carril trifásico	Wide Flood 45°	4000 CRI>90 R9>50	21	1450	69

ACCESORIOS



REFERENCIA	DESCRIPCIÓN
92099999-919	Accesorio Panal de Abeja
92099999-929	Accesorio en Cruz
92099992-999	Accesorio Lente Extensiva

*Carril 48 Vdc: equipo no incluido. Consultar pag 172



Simon | 615

Proyector

Proyector cilíndrico de gran pureza formal y formato compacto, disponible con tres versiones de óptica, de más extensiva a intensiva, para poder cubrir bajo la misma estética, tanto necesidades de iluminación general como de iluminación de acento, cuando queramos destacar objetos o zonas sobre el espacio.



DIMENSIONES Y SISTEMAS DE FIJACIÓN

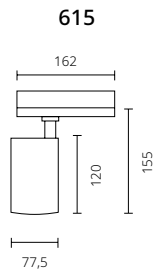

Instalación Carril trifásico

CARACTERÍSTICAS FÍSICAS Y MATERIALES

IP 20
Material cuerpo Aluminio
Material difusor
Orientación 360° (horizontal) / 90° (vertical)
Acabados ○ Blanco 30 ● Negro 38

CARACTERÍSTICAS TÉCNICAS

Temperatura de funcionamiento de -15°C a 35 °C
Potencia 23W - 25W
Flujo real 1700 lm - 2500 lm
Eficiencia real <100 lm/W
Regulación DALI / ON-OFF
Ángulo apertura Spot 17° (23W) / Flood 36° (25W) / Wide Flood 60° (25W)
Temp. Color 2700K - 3000K - 4000K
Elipses de MacAdam
IRC > 80 (4000K) , > 90 (2700K, 3000K)
Mantenimiento de flujo L70 >100.000 h a 25°C / L90 >50.000 h a 25°C
Vida útil 50.000h
Tensión de alimentación 220-240V / 50-60Hz
Factor potencia (cos φ a máx. carga) >0,9

FOTOMETRÍAS

— C0 - C180 — C90 - C270

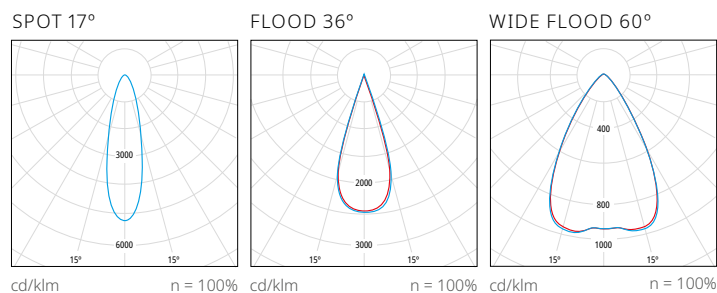

PRODUCT
COLLECTION

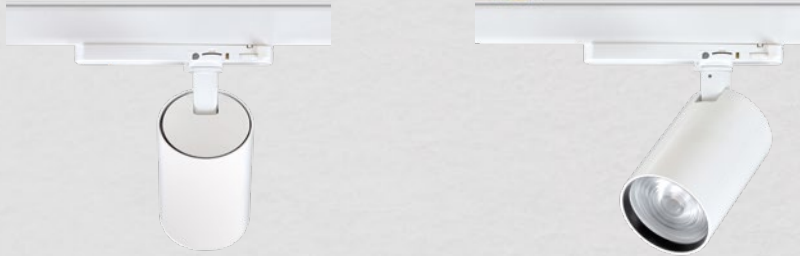

LUZ
DE ALTA CALIDAD

Luz confortable y de precisión gracias al diseño de sus ópticas que consiguen una alta eficiencia lumínica y control del deslumbramiento.

Incorporan LED de alta reproducción cromática y están disponibles en varias temperaturas de color.

Permite la incorporación de panel abeja antideslumbrante.



Estética minimalista gracias al driver incorporado al adaptador de carril y a un diseño con ausencia de elementos superfluos.

Permite rotación de 360° en plano horizontal y basculación de 90° en plano vertical.

Se adapta a gran variedad de ambientes, como espacios retail, zonas de restauración, salas de exposiciones, ..., incluso en entornos residenciales.



615

615.00

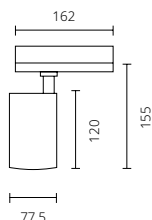

REFERENCIA	CONTROL	INSTALACIÓN	ÓPTICAS (°)	T° COLOR (K)	POTENCIA (W)	LUMENS (lm)	EFICIENCIA (lm/W)
615000**-282	On-Off	Carril Trifásico	Spot 17	2700 CRI>90	23	1700	73
615000**-283	On-Off	Carril Trifásico	Spot 17	3000 CRI>90	23	1700	73
615000**-284	On-Off	Carril Trifásico	Spot 17	4000 CRI>80	23	2200	95
615000**-382	On-Off	Carril Trifásico	Flood 36	2700 CRI>90	25	2000	80
615000**-383	On-Off	Carril Trifásico	Flood 36	3000 CRI>90	25	2000	80
615000**-384	On-Off	Carril Trifásico	Flood 36	4000 CRI>80	25	2500	100
615000**-482	On-Off	Carril Trifásico	Wide Flood 60	2700 CRI>90	25	2000	80
615000**-483	On-Off	Carril Trifásico	Wide Flood 60	3000 CRI>90	25	2000	80
615000**-484	On-Off	Carril Trifásico	Wide Flood 60	4000 CRI>80	25	2500	100
615003**-282	DALI	Carril Trifásico	Spot 17	2700 CRI>90	23	1700	73
615003**-283	DALI	Carril Trifásico	Spot 17	3000 CRI>90	23	1700	73
615003**-284	DALI	Carril Trifásico	Spot 17	4000 CRI>80	23	2200	95
615003**-382	DALI	Carril Trifásico	Flood 36	2700 CRI>90	25	2000	80
615003**-383	DALI	Carril Trifásico	Flood 36	3000 CRI>90	25	2000	80
615003**-384	DALI	Carril Trifásico	Flood 36	4000 CRI>80	25	2500	100
615003**-482	DALI	Carril Trifásico	Wide Flood 60	2700 CRI>90	25	2000	80
615003**-483	DALI	Carril Trifásico	Wide Flood 60	3000 CRI>90	25	2000	80
615003**-484	DALI	Carril Trifásico	Wide Flood 60	4000 CRI>80	25	2500	100

ACCESORIOS



REFERENCIA	DESCRIPCIÓN
61590038-039	Panal abeja 615 negro



Simon | 640

Proyector

Un diseño de formas geométricas puras que proporciona una iluminación de acento o general, permitiendo definir y jerarquizar los espacios en zonas de atención al cliente, mostradores y áreas de recepción y bienvenida, así como crear ambientes íntimos y acogedores en espacios residenciales y hospitality.



DIMENSIONES Y SISTEMAS DE FIJACIÓN

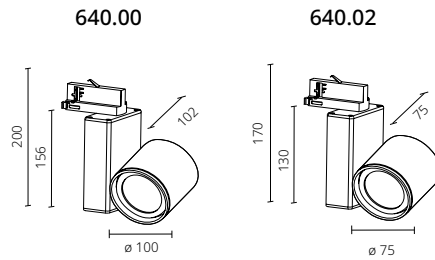

Instalación Carril trifásico

CARACTERÍSTICAS FÍSICAS Y MATERIALES

IP 20
Material cuerpo Aluminio
Orientación 220° en eje horizontal
Acabados ○ Blanco 30 ● Negro 38

CARACTERÍSTICAS TÉCNICAS

Temperatura de funcionamiento de -20 °C a 35 °C
Potencia 640.02: 15W | 640.00: 15-30W
Flujo real 640.02: 1400lm | 640.00: 2500lm - 2600lm
Eficiencia real < 93 lm/W
Regulación On-Off
Ángulo apertura 640.02: Spot 15° | 640.00: Spot 15°, Wide Flood 40°
Temp. Color 3000K - 4000K
Elipses de MacAdam < 3 Step MacAdam
IRC 640.02: 80 | 640.00: 80, 90
Mantenimiento de flujo 640.00: L70>100.000h a 25°C | 640.02: L90>30.000h a 25°C
Vida útil 50.000h
Tensión de alimentación 120-240V / 50-60Hz
Factor potencia (cos φ a máx. carga) >0,9
Corriente/tensión de funcionamiento 120-240V / 50-60Hz

FOTOMETRÍAS

— C0 - C180 — C90 - C270

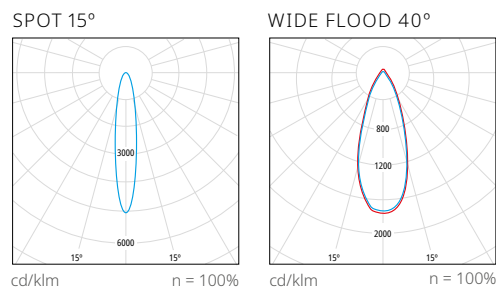

PRODUCT
COLLECTION

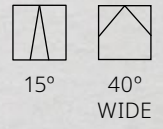

640.02

640.00



LUZ CON DOBLE
ORIENTACIÓN



220°

640.00 / 640.02

La rótula permite 220° de rotación, pudiendo así orientarse en cualquier dirección del plano a iluminar.

640

640.00

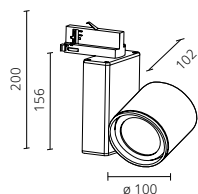

REFERENCIA	CONTROL	INSTALACIÓN	ÓPTICAS (°)	T° COLOR (K)	POTENCIA (W)	LUMENS (lm)	EFICIENCIA (lm/W)
640000**-283	On-Off	Carril Trifásico	Spot 15°	3000	30	2500	83
640000**-284	On-Off	Carril Trifásico	Spot 15°	4000	30	2600	86
640000**-483	On-Off	Carril Trifásico	Wide Flood 40°	3000	30	2500	83
640000**-484	On-Off	Carril Trifásico	Wide Flood 40°	4000	30	2600	86

640.02

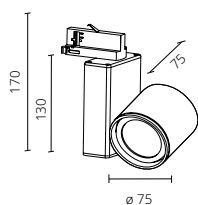

REFERENCIA	CONTROL	INSTALACIÓN	ÓPTICAS (°)	T° COLOR (K)	POTENCIA (W)	LUMENS (lm)	EFICIENCIA (lm/W)
640020**-284	On-Off	Carril Trifásico	Spot 15°	4000	15	1400	93



Simon | 740

Proyector

Colección de proyectores cilíndricos donde el soporte basculante se integra en el propio cuerpo consiguiendo una integración visual en todas las posiciones de trabajo.

La gama 740 cubre distintas necesidades de iluminación, aportando la flexibilidad necesaria que otorgan las luminarias a carril electrificado en espacios expositivos como el retail, adaptándose perfectamente también en aplicaciones en entornos residenciales y hospitality.



DIMENSIONES Y SISTEMAS DE FIJACIÓN

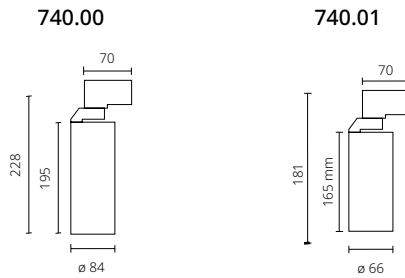

Instalación Carril trifásico

CARACTERÍSTICAS FÍSICAS Y MATERIALES

IP 20
Material cuerpo Aluminio
Orientación 90° en eje horizontal
Acabados ○ Blanco 30 ● Negro 38

CARACTERÍSTICAS TÉCNICAS

Temperatura de funcionamiento -20°C a 35°C
Potencia 740.01: 20W | 740.00: 30W
Flujo real 740.01: 1780lm - 1830lm | 740.00: 2620lm - 2670lm
Eficiencia real < 91 lm/W
Regulación On-Off, DALI
Ángulo apertura 740.01: Spot 18°, Flood 24°, Wide Flood 45° | 740.00: Spot 18°, Flood 24°, Wide Flood 45°, Super Wide Flood 60°
Temp. Color 3000K, 4000K
Elipses de MacAdam < 3 Step MacAdam
IRC 80
Mantenimiento de flujo L70>60.000h a 25°C
Vida útil 30.000h
Tensión de alimentación 220-240V / 50-60Hz
Factor potencia (cos φ a máx. carga) >0,9

FOTOMETRÍAS

— C0 - C180 — C90 - C270

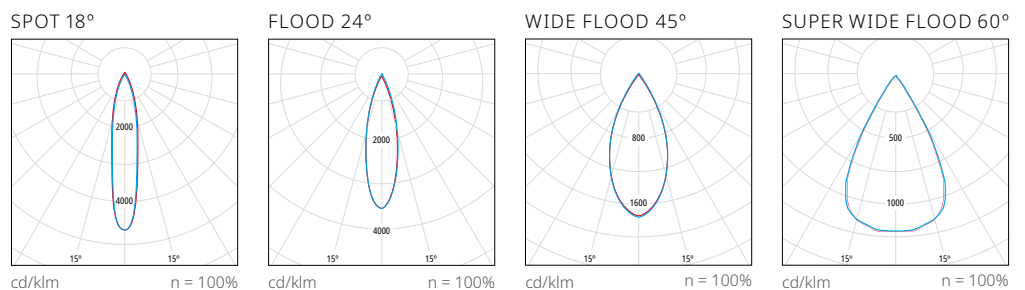



Flagship Primor Callao Madrid / Estudio: WANNA / www.wannarockyou.com / Fotógrafo: Javier de Paz García

DISEÑO

COMPACTO

Gran pureza formal en un diseño compacto donde el cuerpo fabricado en aluminio permite una excelente gestión térmica, integrando todos los elementos funcionales en su interior.





740

740.00

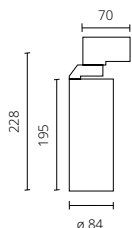

REFERENCIA	CONTROL	INSTALACIÓN	ÓPTICAS (°)	T° COLOR (K)	POTENCIA (W)	LUMENS (lm)	EFICIENCIA (lm/W)
740000**-283	On-Off	Carril trifásico	Spot 18°	3000	30	2620	87
740000**-383	On-Off	Carril trifásico	Flood 24°	3000	30	2620	87
740000**-483	On-Off	Carril trifásico	Wide Flood 45°	3000	30	2620	87
740000**-983	On-Off	Carril trifásico	Super Wide Flood 60°	3000	30	2620	87
740000**-284	On-Off	Carril trifásico	Spot 18°	4000	30	2670	89
740000**-384	On-Off	Carril trifásico	Flood 24°	4000	30	2670	89
740000**-484	On-Off	Carril trifásico	Wide Flood 48°	4000	30	2670	89
740000**-984	On-Off	Carril trifásico	Super Wide Flood 60°	4000	30	2670	89
740003**-283	DALI	Carril trifásico	Spot 18°	3000	30	2620	87
740003**-383	DALI	Carril trifásico	Flood 24°	3000	30	2620	87
740003**-483	DALI	Carril trifásico	Wide Flood 45°	3000	30	2620	87
740003**-983	DALI	Carril trifásico	Super Wide Flood 60°	3000	30	2620	87
740003**-284	DALI	Carril trifásico	Spot 18°	4000	30	2670	89
740003**-384	DALI	Carril trifásico	Flood 24°	4000	30	2670	89
740003**-484	DALI	Carril trifásico	Wide Flood 48°	4000	30	2670	89
740003**-984	DALI	Carril trifásico	Super Wide Flood 60°	4000	30	2670	89

740.01

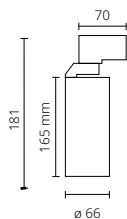

REFERENCIA	CONTROL	INSTALACIÓN	ÓPTICAS (°)	T° COLOR (K)	POTENCIA (W)	LUMENS (lm)	EFICIENCIA (lm/W)
740010**-283	On-Off	Carril trifásico	Spot 18°	3000	20	1780	89
740010**-383	On-Off	Carril trifásico	Flood 25°	3000	20	1780	89
740010**-483	On-Off	Carril trifásico	Wide Flood 45°	3000	20	1780	89
740010**-284	On-Off	Carril trifásico	Spot 18°	4000	20	1830	91
740010**-384	On-Off	Carril trifásico	Flood 25°	4000	20	1830	91
740010**-484	On-Off	Carril trifásico	Wide Flood 45°	4000	20	1830	91
740013**-283	DALI	Carril trifásico	Spot 18°	3000	20	1780	89
740013**-383	DALI	Carril trifásico	Flood 25°	3000	20	1780	89
740013**-483	DALI	Carril trifásico	Wide Flood 45°	3000	20	1780	89
740013**-284	DALI	Carril trifásico	Spot 18°	4000	20	1830	91
740013**-384	DALI	Carril trifásico	Flood 25°	4000	20	1830	91
740013**-484	DALI	Carril trifásico	Wide Flood 45°	4000	20	1830	91



CONTROL
INTELIGENTE



POINT



615



740

CONTROL
INDIVIDUALIZADO

En instalaciones formadas por luminarias que incorporan protocolo DALI, podremos controlar y adecuar la luz de forma individualizada, así como encender, apagar y regular punto a punto. También disponibles versiones 0-10V.



Existen versiones con regulación dimmer on-board, en las que se regula la intensidad de la luz directamente en la luminaria mediante accionamiento manual.





Simon | 899 Carril









Los sistemas de carril electrificado permiten generar estructuras para la instalación de proyectores. Los carriles trifásicos son un sistema más cómodo de desplazar, incrementar o reducir el número de puntos de luz en una instalación luminotécnica. Para componer cualquier esquema que se desee, cuentan con una completa gama de accesorios que permiten configurar estructuras a medida.

CARRIL TRIFÁSICO

CARRIL TRIFÁSICO

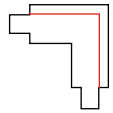
	REFERENCIA	DESCRIPCIÓN
	89920138-039 Carril trifásico 1 m negro	89920230-039 Carril trifásico 2 m blanco
	89920233-039 Carril trifásico 2 m aluminio	89920238-039 Carril trifásico 2 m negro
	89920330-039 Carril trifásico 3 m blanco	89920333-039 Carril trifásico 3 m aluminio
	89920338-039 Carril trifásico 3 m negro	89920438-039 Carril trifásico 4 m negro
	89930130-039 Carril trifásico empotrar 1 m blanco	89930138-039 Carril trifásico empotrar 1 m negro
	89930230-039 Carril trifásico empotrar 2 m blanco	89930238-039 Carril trifásico empotrar 2 m negro
	89930330-039 Carril trifásico empotrar 3 m blanco	89930338-039 Carril trifásico empotrar 3 m negro

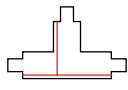
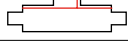
ACCESORIOS CARRIL TRIFÁSICO CON ALIMENTACIÓN

	REFERENCIA	DESCRIPCIÓN	CÓDIGO ALIMENTACIÓN**
	89910130-039	Alimentación final con polaridad derecha blanco	A
	89910133-039	Alimentación final con polaridad derecha gris	A
	89910138-039	Alimentación final con polaridad derecha negro	A
	89910230-039	Alimentación final con polaridad izquierda blanco	B
	89910233-039	Alimentación final con polaridad izquierda gris	B
	89910238-039	Alimentación final con polaridad izquierda negro	B
	89910330-039	Alimentación intermedia blanco	
	89910338-039	Alimentación intermedia negro	
	89910630-039	Conector L con polaridad interior blanco	G
	89910638-039	Conector L con polaridad interior negro	G
	89910730-039	Conector L con polaridad exterior blanco	F
	89910738-039	Conector L con polaridad exterior negro	F
	89910830-039	Conector T con polaridad exterior derecha blanco	K
	89910838-039	Conector T con polaridad exterior derecha negro	K
	89910930-039	Conector T con polaridad interior izquierda blanco	J
	89910938-039	Conector T con polaridad interior izquierda negro	J
	89911030-039	Conector T con polaridad exterior izquierda blanco	I
	89911038-039	Conector T con polaridad exterior izquierda negro	I
	89911130-039	Conector T con polaridad interior derecha blanco	H
	89911138-039	Conector T con polaridad interior derecha negro	H
	89911230-039	Conector en cruz blanco	L
	89911238-039	Conector en cruz negro	L

** ver esquema en pagina 173

ACCESORIOS CARRIL TRIFÁSICO SIN ALIMENTACIÓN







	REFERENCIA	DESCRIPCIÓN	CÓDIGO ALIMENTACIÓN
	89910430-039	Conector de continuidad blanco	
	89910438-039	Conector de continuidad negro	
	89910530-039	Conector flexible blanco	E
	89910538-039	Conector flexible negro	E
	89911330-039	Kit de suspensión blanco*	
	89911338-039	Kit de suspensión negro*	
	89911430-039	Tapa final blanco	M
	89911433-039	Tapa final gris	M
	89911438-039	Tapa final negro	M
	89911530-039	Base superficie para proyector blanco	
	89911538-039	Base superficie para proyector negro	
	89911630-039	Base empotrable para proyector blanco	
	89911638-039	Base empotrable para proyector negro	
	89911730-039	Tapa lineal empotrar blanco	
	89911733-039	Tapa lineal empotrar gris	
	89911738-039	Tapa lineal empotrar negro	
	89911830-039	Tapa L, T, X empotrar blanco	
	89911838-039	Tapa L, T, X empotrar negro	
	89969930-116	Kit de anclaje con varilla blanco	

CARRIL TRIFÁSICO REGULABLE

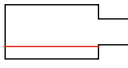
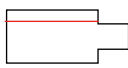

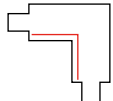
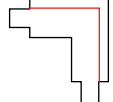

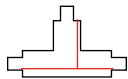
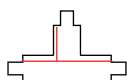
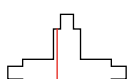
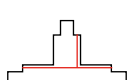
	REFERENCIA	DESCRIPCIÓN
	89921130-039	Carril trifásico regulable 1 m blanco
	89921138-039	Carril trifásico regulable 1 m negro
	89921230-039	Carril trifásico regulable 2 m blanco
	89921238-039	Carril trifásico regulable 2 m negro
	89921330-039	Carril trifásico regulable 3 m blanco
	89921338-039	Carril trifásico regulable 3 m negro
	89931130-039	Carril trifásico regulable empotrar 1 m blanco
	89931138-039	Carril trifásico regulable empotrar 1 m negro
	89931230-039	Carril trifásico regulable empotrar 2 m blanco
	89931238-039	Carril trifásico regulable empotrar 2 m negro
	89931330-039	Carril trifásico regulable empotrar 3 m blanco
	89931338-039	Carril trifásico regulable empotrar 3 m negro

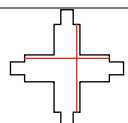
*se recomienda tensor por cada 1m

ACCESORIOS CARRIL TRIFÁSICO REGULABLE CON ALIMENTACIÓN

		REFERENCIA	DESCRIPCIÓN	CÓDIGO ALIMENTACIÓN
		89940130-039	Alimentación final con polaridad derecha regulable blanco	A
		89940138-039	Alimentación final con polaridad derecha regulable negro	A
		89940230-039	Alimentación final con polaridad izquierda regulable blanco	B
		89940238-039	Alimentación final con polaridad izquierda regulable negro	B
	-	89940330-039	Alimentación intermedia regulable blanco	
		89940338-039	Alimentación intermedia regulable negro	
		89940638-039	Conector L con polaridad interior regulable blanco	G
		89940630-039	Conector L con polaridad interior regulable negro	G
		89940738-039	Conector L con polaridad exterior regulable blanco	F
		89940730-039	Conector L con polaridad exterior regulable negro	F
		89940838-039	Conector T con polaridad exterior derecha regulable blanco	K
		89940830-039	Conector T con polaridad exterior derecha regulable negro	K
		89940938-039	Conector T con polaridad interior izquierda regulable blanco	J
		89940930-039	Conector T con polaridad interior izquierda regulable negro	J
		89941038-039	Conector T con polaridad exterior izquierda regulable blanco	I
		89941030-039	Conector T con polaridad exterior izquierda regulable negro	I
		89941138-039	Conector T con polaridad interior derecha regulable blanco	H
		89941130-039	Conector T con polaridad interior derecha regulable negro	H
		89941238-039	Conector en cruz regulable blanco	L
		89941230-039	Conector en cruz regulable negro	L

ACCESORIOS CARRIL TRIFÁSICO REGULABLE SIN ALIMENTACIÓN

	REFERENCIA	DESCRIPCIÓN	CÓDIGO ALIMENTACIÓN
	89940430-039	Conector de continuidad regulable blanco	
	89940438-039	Conector de continuidad regulable negro	
	89940530-039	Conector flexible regulable blanco	E
	89940538-039	Conector flexible regulable negro	E
	89911430-039	Tapa final blanco	M
	89911433-039	Tapa final gris	M
	89911438-039	Tapa final negro	M
	89941730-039	Tapa lineal regulable empotrar blanco	
	89941738-039	Tapa lineal regulable empotrar negro	
	89941830-039	Tapa L, T, X regulable empotrar blanco	
	89941838-039	Tapa L, T, X regulable empotrar negro	
	89969930-116	Kit de anclaje con varilla blanco	

CARRIL 48 Vdc

	REFERENCIA	DESCRIPCIÓN
	89961930-039	Carril 48 Vdc 1m Superficie blanco
	89961938-039	Carril 48 Vdc 1m Superficie negro
	89962930-039	Carril 48 Vdc 2m Superficie blanco
	89962938-039	Carril 48 Vdc 2m Superficie negro
	89963930-039	Carril 48 Vdc 3m Superficie blanco
	89963938-039	Carril 48 Vdc 3m Superficie negro
	89964930-039	Carril 48 Vdc 1m Empotrado blanco
	89964938-039	Carril 48 Vdc 1m Empotrado negro
	89965930-039	Carril 48 Vdc 2m Empotrado blanco
	89965938-039	Carril 48 Vdc 2m Empotrado negro
	89966930-039	Carril 48 Vdc 3m Empotrado blanco
	89966938-039	Carril 48 Vdc 3m Empotrado negro

ACCESORIOS CARRIL 48 Vdc

	REFERENCIA	DESCRIPCIÓN
	89969930-112	Tapa final blanco
	89969938-112	Tapa final negro
	89969930-100	Tapa final con alimentación izquierda blanco
	89969938-100	Tapa final con alimentación izquierda negro
	89969930-101	Tapa final con alimentación derecha blanco
	89969938-101	Tapa final con alimentación derecha negro
	89969930-113	Tapa conector unión blanco
	89969938-113	Tapa conector unión negro
	89969930-104	Conector flexible blanco
	89969938-104	Conector flexible negro
	89969930-105	Conector L con alimentación izquierda blanco
	89969938-105	Conector L con alimentación izquierda negro
	89969930-106	Conector L con alimentación derecha blanco
	89969938-106	Conector L con alimentación derecha negro
	89969930-107	Conector T con alimentación interior izquierda blanco
	89969938-107	Conector T con alimentación interior izquierda negro
	89969930-108	Conector T con alimentación interior derecha blanco
	89969938-108	Conector T con alimentación interior derecha negro
	89969930-109	Conector T con alimentación exterior izquierda blanco
	89969938-109	Conector T con alimentación exterior izquierda negro
	89969930-110	Conector T con alimentación exterior derecha blanco
	89969938-110	Conector T con alimentación exterior derecha negro
	89969930-111	Conector en cruz con alimentación blanco
	89969938-111	Conector en cruz con alimentación negro
	89969930-114	Tapa conector en cruz blanco
	89969938-114	Tapa conector en cruz negro
	89969930-102	Conector de unión Superficie blanco
	89969938-102	Conector de unión Superficie negro
	89969930-103	Conector de unión Empotrado blanco
	89969938-103	Conector de unión Empotrado negro
	89969930-115	Kit Suspensión Carril 48 Vdc blanco
	89969938-115	Kit Suspensión Carril 48 Vdc negro

EQUIPOS

	REFERENCIA	DESCRIPCIÓN
	91793901-999	Equipo 48Vdc 72W
	91793902-999	Equipo 48Vdc 100W
	91793903-999	Equipo 48Vdc 240W

ESQUEMA
CARRIL

PISTA TIERRA EXTERIOR

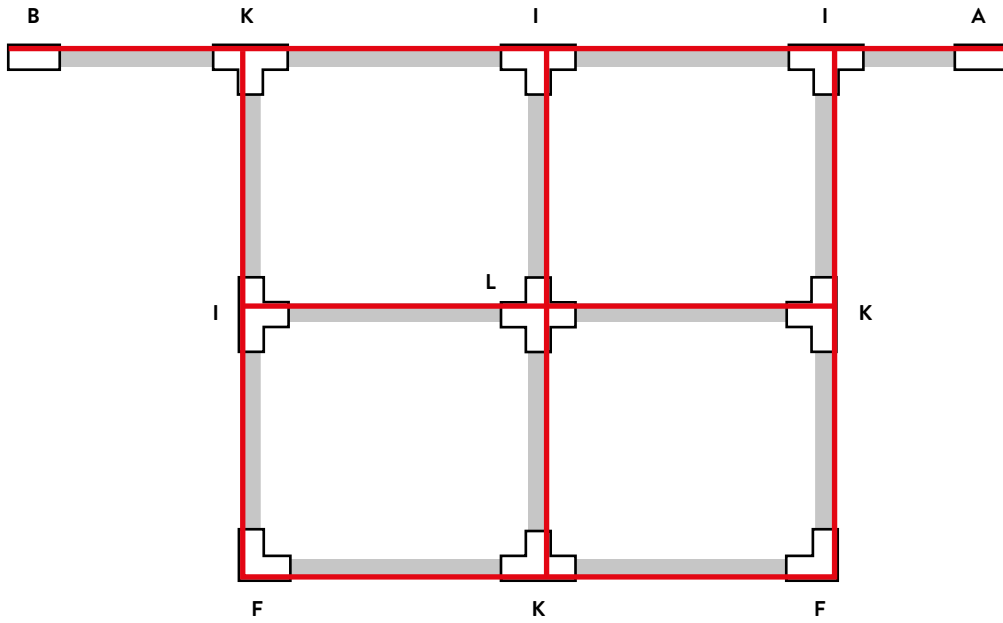

PISTA TIERRA INTERIOR

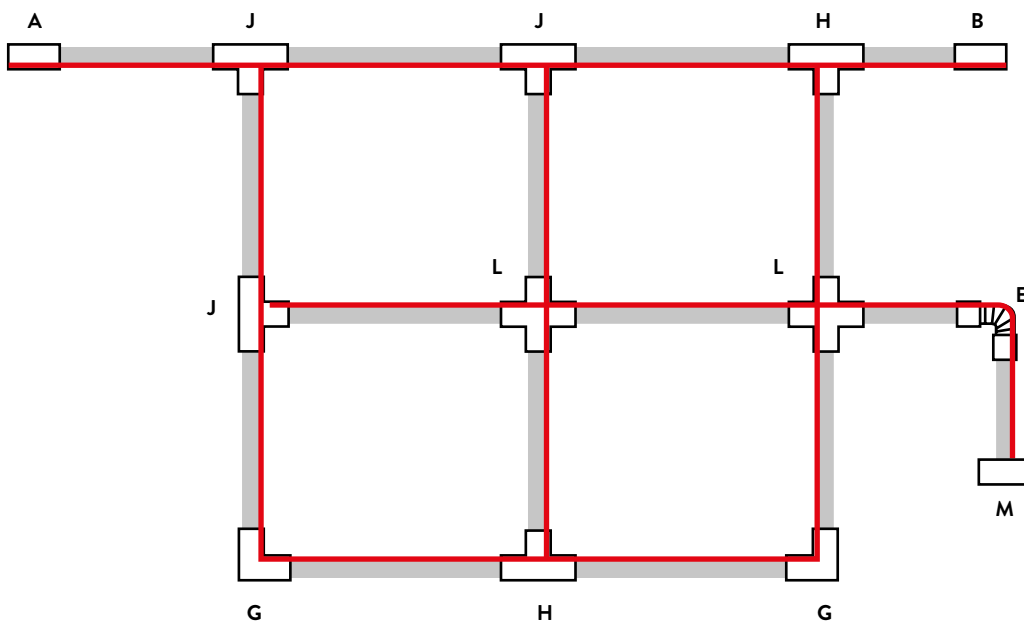





LUMINARIAS DE PARED Y TECHO



LOOP
176



MOOD
180



SLIM
190



707
196



717
202



835
204

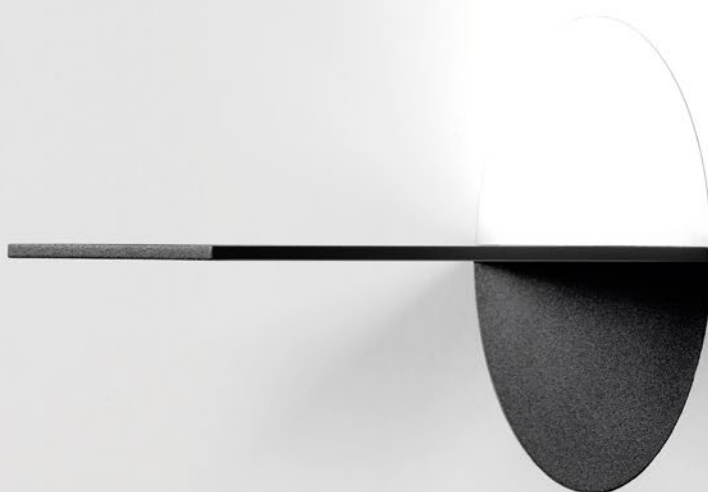

Simon | **LOOP**
Luminaria
pared

Loop es una interpretación contemporánea de la tecnología LED. Invita a crear espacios de formas y luz, tanto en instalación unitaria como grupal. Loop aporta un carácter único a cualquier espacio, transformando el concepto de iluminación interior y ofreciendo una gran libertad creativa.

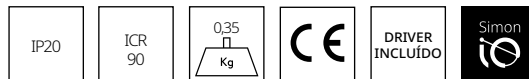

DIMENSIONES Y SISTEMAS DE FIJACIÓN

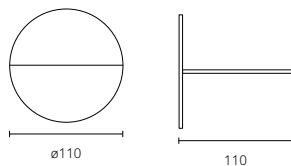

Instalación Trimless (accesorio X-less)

CARACTERÍSTICAS FÍSICAS Y MATERIALES

IP 20
Material cuerpo Acero
Material difusor PMMA
Orientación 360° en eje horizontal
Acabados ○ Blanco 00 ● Negro 88

CARACTERÍSTICAS TÉCNICAS

Temperatura de funcionamiento de 0°C a 45°C
Potencia 4W
Flujo real 132 lm
Eficiencia lumínica 33 lm/W
Regulación DALI
Ángulo apertura General 110°
Temp. Color 3000K
Elipses de MacAdam < 3 Step MacAdam
IRC > 90
Mantenimiento de flujo L70>20.000h a 25°C
Vida útil 30.000 h
Factor potencia (cos φ a máx. carga) >0,8
Tensión de alimentación 220-240Vac 50-60Hz

FOTOMETRÍAS

— C0 - C180 — C90 - C270

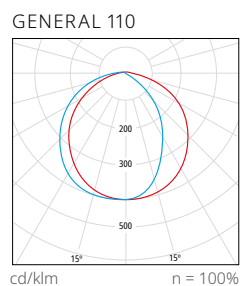

ORIENTACIÓN 360°

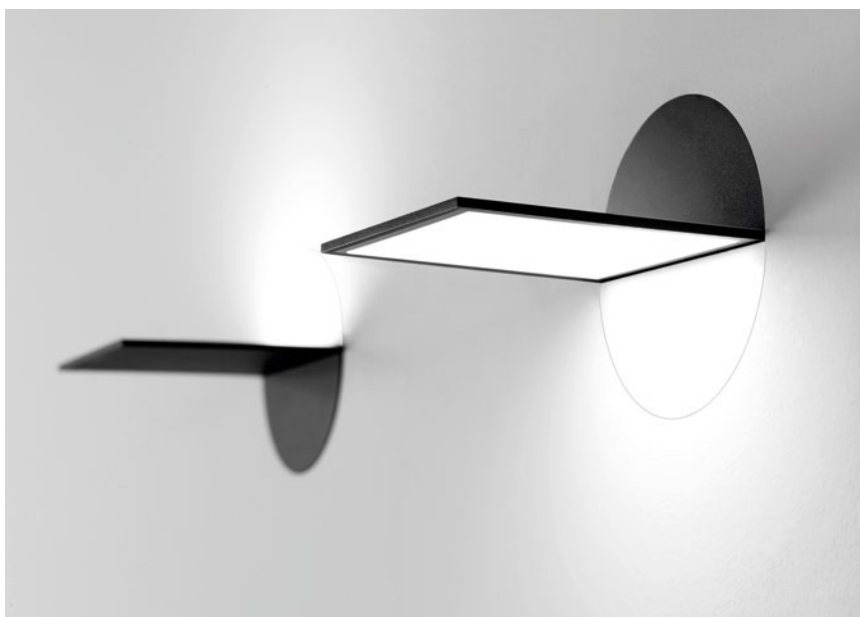

Loop es versátil. La orientación 360° permite dirigir la luz en diferentes direcciones, ampliando sus posibilidades de configuración. Dependiendo del ambiente deseado, Loop puede iluminar áreas específicas, de manera uniforme y regular, o distribuirse en grupo a través de la superficie de un espacio, donde el equilibrio entre la luz y la estética otorgan al espacio un valor creativo.



Sistema X-Less. Ver en página 252



LOOP

LOOP

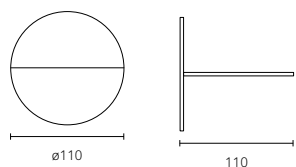

REFERENCIA	CONTROL	INSTALACIÓN	ÓPTICAS (°)	T° COLOR (K)	POTENCIA (W)	LUMENS (lm)	EFICIENCIA (lm/W)
91239954-3**	DALI	Trimless	General 110°	3000	4	132	33

ACCESORIO X LESS

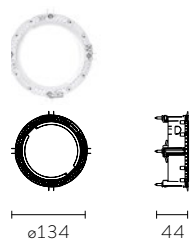

REFERENCIA	DESCRIPCIÓN
99931109-199	Accesorio X-trimless



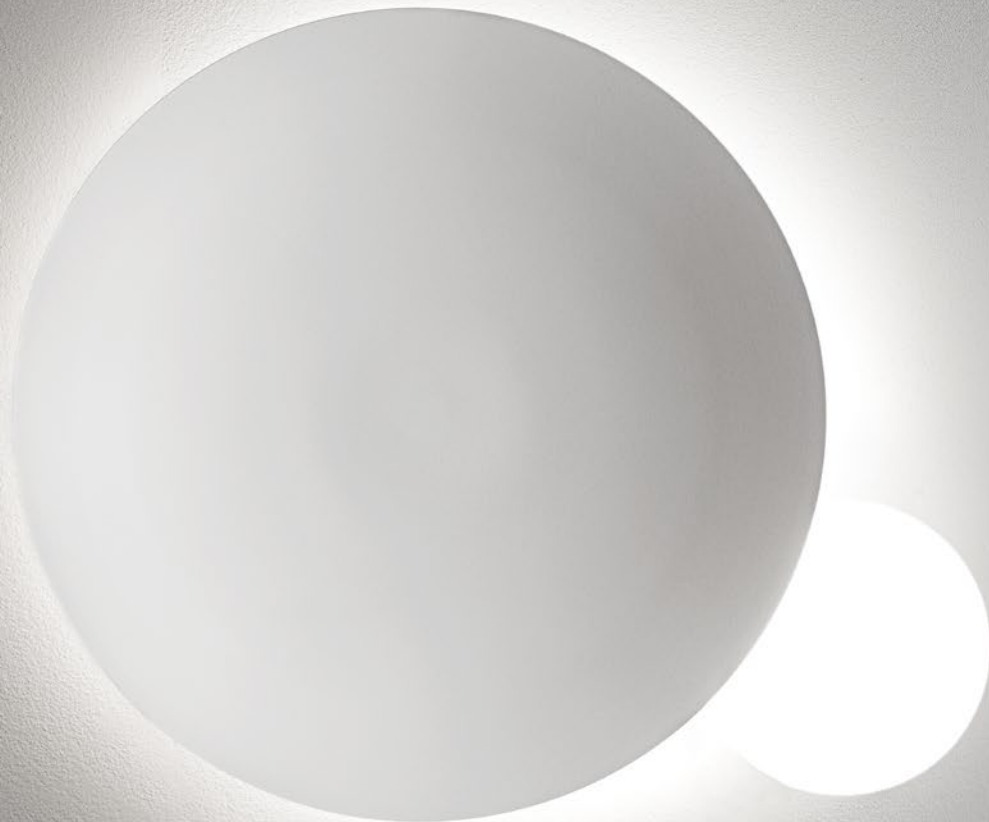

Simon | **MOOD**
Luminaria
pared y techo

Mood convierte los planos verticales en elementos que adquieren una nueva dimensión arquitectónica, integrando la fuente de luz en la pared como si formase parte de ella.



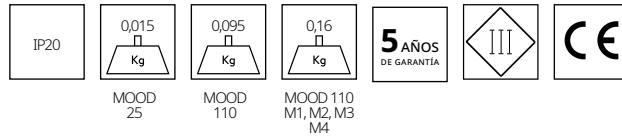

DIMENSIONES Y SISTEMAS DE FIJACIÓN



Instalación Pared , techo y Trimless

CARACTERÍSTICAS FÍSICAS Y MATERIALES

IP 20
Material cuerpo Aluminio
Material difusor Policarbonato / Cristal / Aluminio
Acabados MOOD 25: Blanco | MOOD M1: Blanco / Imprimable

CARACTERÍSTICAS TÉCNICAS

Temperatura de funcionamiento de 0°C a 35°C
Potencia MOOD 25: 0,7W | MOOD 110 y MOOD 110 M1: 1,6W/3,8W/5,7W | MOOD 110 M2: 3,8W/5,7W/6W
Flujo real MOOD 25: 24 lm - 26 lm | MOOD 110: 76 lm - 96 lm | MOOD 110 M2: 38 lm - 48 lm (3,8W) / 307 lm - 315 lm - 322 lm
Eficiencia real MOOD 25: < 37,14 lm/W | MOOD 110: < 60 lm/W | MOOD 110 M1: < 6 lm/W | MOOD 110 M2: < 53,7 lm/W
Regulación 1-10 V / DALI / ON-OFF
Ángulo apertura 112°
Temp. Color MOOD 25: 2700K, 3000K, 4000K | MOOD 110: 2200K - 4000K (3,8W) / 2700K - 3000K - 4000K / RGB
Elipses de MacAdam < 3 Step MacAdam
IRC 80
Mantenimiento de flujo L70>100.000h - 25°C
Corriente/tensión de funcionamiento MOOD 25: 24Vdc | MOOD 110 / M1: 180 mA / (RGB/TW): 24 Vdc | MOOD 110 / M2 / M3 / M4: 260 mA

FOTOMETRÍAS

— C0 - C180 — C90 - C270

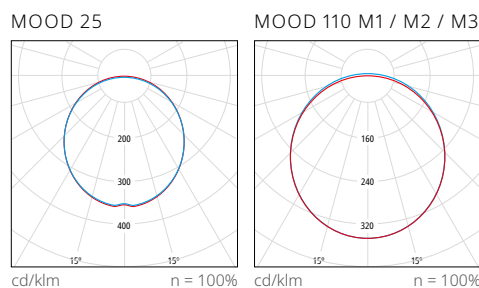

PRODUCT
COLLECTION

MOOD 25

MOOD 110

MOOD 110 M1

MOOD 110 M2

MOOD 110 M3

MOOD 110 M3



GAMA
AMPLIA

MOOD 25/110

Las versiones Mood 25 y Mood 110 ofrecen una sutil iluminación difusa, que surge del propio cilindro translucido perfectamente integrado dentro de la pared.



MOOD M1

Mood M1 incorpora un disco que puede personalizarse con el mismo color de la pared, cubriendo parcialmente la luminaria para transformarla en un bello círculo de luz que ofrece grandes posibilidades compositivas.

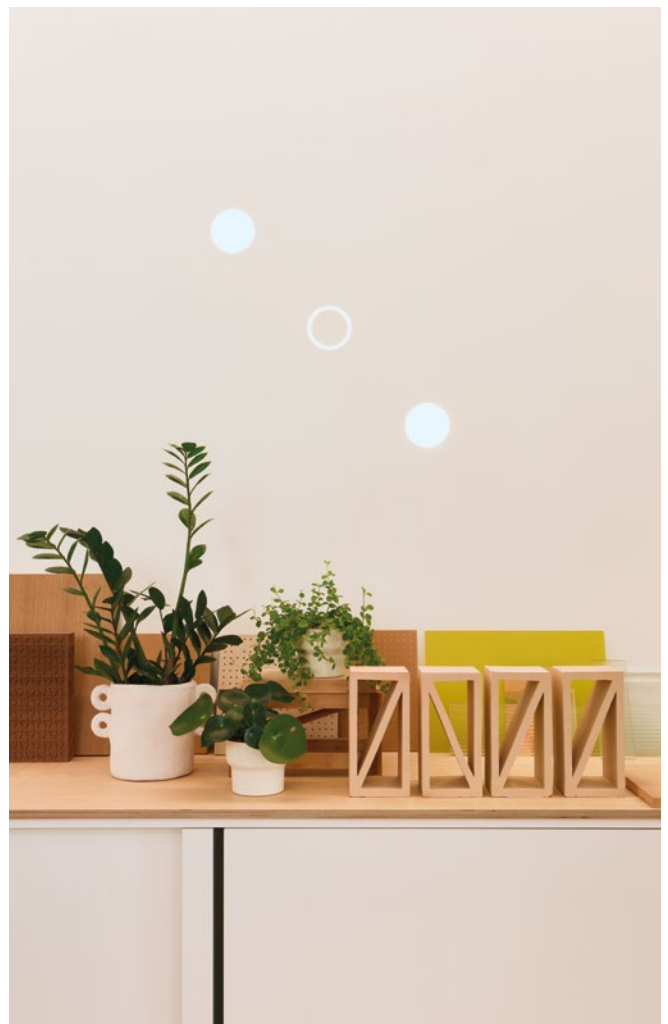

MOOD M2

El cristal soplado de Mood M2 se integra perfectamente en la porción de pared transformada en luz, para recrearla ofreciendo otras posibilidades decorativas. Las versiones RGB abren un mundo de aplicaciones, donde el cromatismo se puede ajustar y personalizar en función de la atmosfera deseada.



MOOD M3

La superficie visible en blanco, contrasta con los acabados de la superficie reflectora, en cromado, dorado, cobre o bronce, crean efectos muy diversos para adaptarse a las necesidades lumínicas de forma inspiradora. Disponibles en dos tamaños y dos longitudes de soporte a pared que permiten composiciones solapadas.

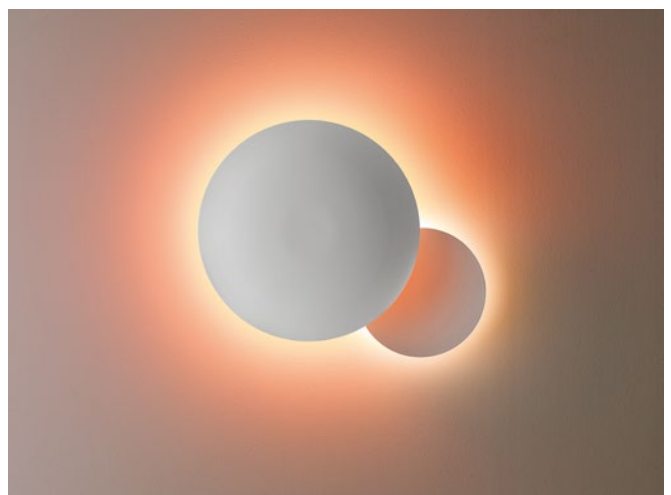

**INTEGRADO
EN EL ESPACIO**

El nuevo sistema de instalación patentado X-Less, permite una integración perfecta de la luminaria en el techo, asegurando una excelente calidad de iluminación y evitando cualquier imperfección sobre la superficie, ideal para los interiorismos más exigentes.



Sistema X-Less. Ver en página 252



MOOD

MOOD 25

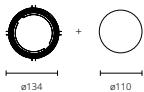
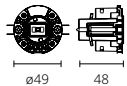
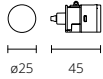

REFERENCIA	CONTROL	INSTALACIÓN	Tº COLOR (K)	POTENCIA (W)	LUMENS (lm)	EFICIENCIA (lm/W)
91620104-299	-	Trimless	2700	0,7	24	34
91620104-399	-	Trimless	3000	0,7	24	34
91620104-499	-	Trimless	4000	0,7	26	37

EQUIPOS

REFERENCIA	CONTROL	DESCRIPCIÓN
98820416-999	1-10V	De 1 a 6 unidades
98820318-999	On-Off	De 1 a 8 unidades
98820512-999	DALI	De 1 a 20 unidades

X-LESS ACCESORIOS

REFERENCIA	DESCRIPCIÓN
99920919-999	Accesorio X-Less 25

CAJA DE REGISTRO

REFERENCIA	DESCRIPCIÓN
99981000-900	Caja Registro Techo X-Less Blanco
99981000-977	Caja Registro Techo X-Less Imprimable

MOOD 110

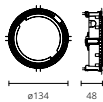
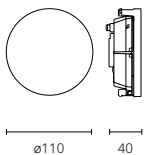

REFERENCIA	CONTROL	INSTALACIÓN	Tº COLOR (K)	POTENCIA (W)	LUMENS (lm)	EFICIENCIA (lm/W)
91621104-299	-	Trimless	2700	1,6	90	56
91621104-399	-	Trimless	3000	1,6	92	57
91621104-499	-	Trimless	4000	1,6	96	60
91621104-899	DALI	Trimless	2200-4000	3,8	76-96	20 - 25
91621104-099	DALI	Trimless	RGB	5,7	-	-

X-LESS ACCESORIOS

REFERENCIA	CONTROL	DESCRIPCIÓN
99921919-999		Accesorio X-Less 110

EQUIPOS

REFERENCIA	CONTROL	DESCRIPCIÓN
98821315-999	On-Off	De 1 a 5 unidades
98821415-999	1-10V	De 1 a 5 unidades
98821515-999	DALI	De 1 a 5 unidades
98820512-999	DALI	1 ud para RGB/2200-4000K

MOOD 110 M1

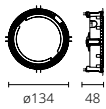
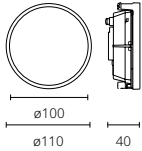

REFERENCIA	CONTROL	INSTALACIÓN	T° COLOR (K)	POTENCIA (W)	LUMENS (lm)	EFICIENCIA (lm/W)
91621204-2**	-	Trimless	2700	1,6	9	5
91621204-3**	-	Trimless	3000	1,6	9,2	5
91621204-4**	-	Trimless	4000	1,6	9,6	6
91621204-8**	DALI	Trimless	2200-4000	3,8	7,6-9,6	2
91621204-0**	DALI	Trimless	RGB	5,7	-	-

X-LESS ACCESORIOS

REFERENCIA	CONTROL	DESCRIPCIÓN
99921919-999	-	Accesorio X-Less 110

EQUIPOS

REFERENCIA	CONTROL	DESCRIPCIÓN
98821315-999	On-Off	De 1 a 5 unidades
98821415-999	1-10V	De 1 a 5 unidades
98821515-999	DALI	De 1 a 5 unidades
98820512-999	DALI	1 ud para RGB/2200-4000K

MOOD 110 M2

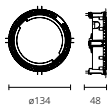
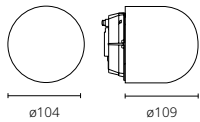

REFERENCIA	CONTROL	INSTALACIÓN	T° COLOR (K)	POTENCIA (W)	LUMENS (lm)	EFICIENCIA (lm/W)
91621364-200	-	Trimless	2700	6	307	51
91621364-300	-	Trimless	3000	6	315	52
91621364-400	-	Trimless	4000	6	322	53
91621364-800	DALI	Trimless	2200-4000	3,8	38-48	10-12
91621364-000	DALI	Trimless	RGB	5,7	-	-

X-LESS ACCESORIOS

REFERENCIA	CONTROL	DESCRIPCIÓN
99921919-999	-	Accesorio X-Less 110

EQUIPOS

REFERENCIA	CONTROL	DESCRIPCIÓN
98821315-999	On-Off	De 1 a 5 unidades
98821415-999	1-10V	De 1 a 5 unidades
98821515-999	DALI	De 1 a 5 unidades
98820512-999	DALI	1 ud para RGB/2200-4000K

MOOD 110 M3 Y M4

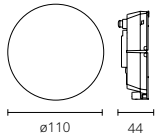

REFERENCIA	CONTROL	INSTALACIÓN	Tº COLOR (K)	POTENCIA (W)	LUMENS (lm)	EFICIENCIA (lm/W)
91621164-299	-	Trimless	2700	6	-	-
91621164-399	-	Trimless	3000	6	-	-
91621164-499	-	Trimless	4000	6	-	-

EQUIPOS

REFERENCIA	CONTROL	DESCRIPCIÓN
98820119-999	On-Off	De 1 a 5 unidades
98831119-999	1-10V	De 1 a 5 unidades
98831319-999	DALI	De 1 a 5 unidades

ACCESORIO M3 VARILLA CORTA

REFERENCIA	DESCRIPCIÓN
91699199-100	Mini Blanco-Blanco
91699199-105	Mini Blanco-Cromo
91699199-106	Mini Blanco-Oro
91699199-107	Mini Blanco-Bronze
91699299-100	Blanco-Blanco
91699299-105	Blanco-Cromo
91699299-106	Blanco-Oro
91699299-107	Blanco-Bronze

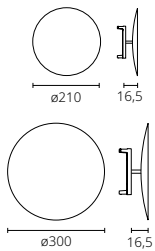

ACCESORIO M3 VARILLA CORTA

REFERENCIA	DESCRIPCIÓN
91699190-100	Mini Blanco-Blanco
91699190-105	Mini Blanco-Cromo
91699190-106	Mini Blanco-Oro
91699190-107	Mini Blanco-Bronze
91699290-100	Blanco-Blanco
91699290-105	Blanco-Cromo
91699290-106	Blanco-Oro
91699290-107	Blanco-Bronze

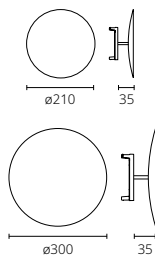

ACCESORIO M3 VARILLA ORIENTABLE

REFERENCIA	DESCRIPCIÓN
91699199-300	Mini Blanco-Blanco
91699199-305	Mini Blanco-Cromo
91699199-306	Mini Blanco-Oro
91699199-307	Mini Blanco-Bronze
91699299-300	Blanco-Blanco
91699299-305	Blanco-Cromo
91699299-306	Blanco-Oro
91699299-307	Blanco-Bronze

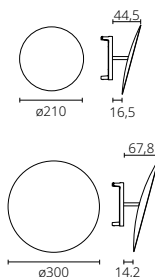

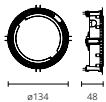

X-LESS ACCESORIOS

REFERENCIA	DESCRIPCIÓN
99921919-999	Accesorio X-Less 110

EQUIPOS

REFERENCIA	CONTROL	DESCRIPCIÓN
98820119-999	On-Off	De 1 a 2 unidades
98831119-999	1-10V	De 1 a 2 unidades
98831319-999	DALI	De 1 a 2 unidades



Simon | SLIM

Luminaria
pared y techo

Un baño de luz placentero y homogéneo, capaz de rotar 360°
y proyectarse sobre la zona de acción. Su difusor y aletas
especiales atenúan los deslumbramientos.

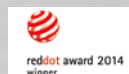



DIMENSIONES Y SISTEMAS DE FIJACIÓN

Slim 48V Suspendida Slim Micro Pared Slim Mini Pared

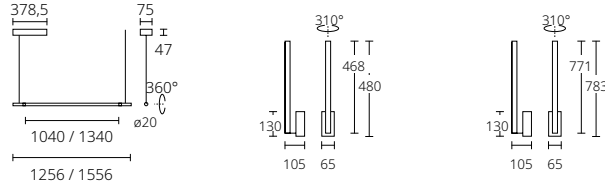

Instalación Suspensión, Pared

CARACTERÍSTICAS FÍSICAS Y MATERIALES

IP 20
Material cuerpo Aluminio
Material difusor Policarbonato
Orientación Horizontal 360° (suspendida)
Acabados ○ Blanco 00 ● Negro 88

CARACTERÍSTICAS TÉCNICAS

Temperatura de funcionamiento de 0 °C a 35 °C
Potencia 9W - 30W
Flujo real 650 lm - 4620 lm
Eficiencia real < 81 lm/W
Regulación On-Off, OBD, DALI
Ángulo apertura
Temp. Color 2700K, 3000K, 4000K
Elipses de MacAdam < 3 Step MacAdam
IRC >80
Mantenimiento de flujo L70>100.000 h a 25 °C, L90>30.000h a 25 °C
Tensión de alimentación 100-240V 50/60Hz
Factor potencia (cos φ a máx. carga) >0,9

FOTOMETRÍAS

— C0 - C180 — C90 - C270

SIMÉTRICA

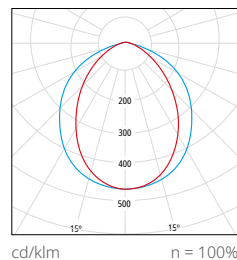

PRODUCT
COLLECTION

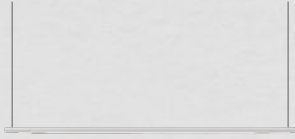

SLIM SUSPENDIDA 48V



SLIM MICRO PARED



SLIM MINI PARED



INTEGRACIÓN ARQUITECTURAL

La combinación de tramos verticales y horizontales, junto con el resto de los elementos del sistema, le permiten extenderse sobre el espacio, convirtiéndose en un elemento constructivo más con el que crear esculturas funcionales que se integran en diversos entornos.





SLIM

SLIM SUSPENDIDA 48V

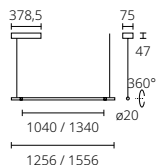

REFERENCIA	CONTROL	INSTALACIÓN	ÓPTICAS (°)	T° COLOR (K)	POTENCIA (W)	LUMENS (lm)	EFICIENCIA (lm/W)
91713010-2**	OBD	Suspendida	Simétrica	2700	42	3040	72
91713010-3**	OBD	Suspendida	Simétrica	3000	42	3270	77
91713010-4**	OBD	Suspendida	Simétrica	4000	42	3460	82
91713110-2**	OBD	Suspendida	Simétrica	2700	56	4050	72
91713110-3**	OBD	Suspendida	Simétrica	3000	56	4360	77
91713110-4**	OBD	Suspendida	Simétrica	4000	56	4620	82
91813010-2**	DALI	Suspendida	Simétrica	2700	42	3040	72
91813010-3**	DALI	Suspendida	Simétrica	3000	42	3270	77
91813010-4**	DALI	Suspendida	Simétrica	4000	42	3460	82
91813110-2**	DALI	Suspendida	Simétrica	2700	56	4050	72
91813110-3**	DALI	Suspendida	Simétrica	3000	56	4360	77
91813110-4**	DALI	Suspendida	Simétrica	4000	56	4620	82

SLIM MICRO PARED

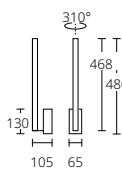

REFERENCIA	CONTROL	INSTALACIÓN	ÓPTICAS (°)	T° COLOR (K)	POTENCIA (W)	LUMENS (lm)	EFICIENCIA (lm/W)
90012010-2**	On-Off	Pared	Simétrica	2700	9	650	72
90012010-3**	On-Off	Pared	Simétrica	3000	9	650	72
90012010-4**	On-Off	Pared	Simétrica	4000	9	650	72

SLIM MINI PARED

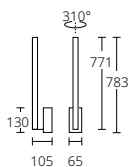

REFERENCIA	CONTROL	INSTALACIÓN	ÓPTICAS (°)	T° COLOR (K)	POTENCIA (W)	LUMENS (lm)	EFICIENCIA (lm/W)
90012110-2**	On-Off	Pared	Simétrica	2700	16	1300	81
90012110-3**	On-Off	Pared	Simétrica	3000	16	1300	81
90012110-4**	On-Off	Pared	Simétrica	4000	16	1300	81



Simon | **707**
Luminaria
pared y techo

Las luminarias de pared 707 proporcionan una iluminación de ambiente para pasillos, recepciones, rellanos de escalera, espacios residenciales. Un diseño cúbico que se integra en las paredes como un elemento arquitectónico más. Versiones en color blanco y aluminio.

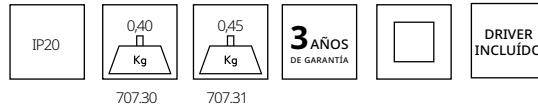

DIMENSIONES Y SISTEMAS DE FIJACIÓN

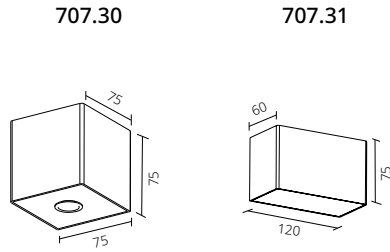

Instalación Superficie (pared)

CARACTERÍSTICAS FÍSICAS Y MATERIALES

IP 20
Material cuerpo Aluminio
Material difusor Aluminio (reflector)
Acabados ○ Blanco 30 ● Aluminio 33

CARACTERÍSTICAS TÉCNICAS

Temperatura de funcionamiento -20°C a 35°C
Potencia 707.30: 10W | 707.31: 12W
Flujo real 707.30: 500lm - 700lm | 707.31: 670lm - 750lm
Eficiencia real < 70 lm/W
Regulación On-Off
Ángulo apertura 707.30: Flood General 30° | 707.31: Difusa 70°
Temp. Color 3000K, 4000K
Elipses de MacAdam < 3 Step MacAdam
IRC 80
Mantenimiento de flujo L70>30.000h a 25°C
Vida útil 30.000h
Tensión de alimentación 707.30: 220 - 240 V / 50 - 60 Hz | 707.31: 100 - 240V / 50 - 60Hz
Factor potencia (cos φ a máx. carga) > 0,9

FOTOMETRÍAS

— C0 - C180 — C90 - C270

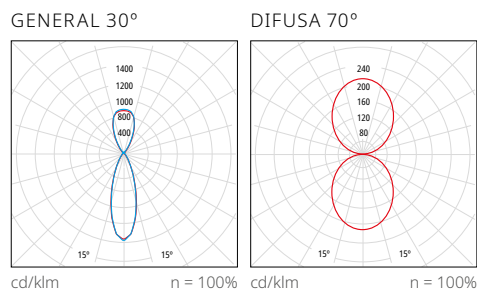

PRODUCT
COLLECTION

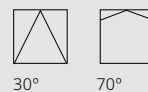

707.30



707.31



La versión cuadrada, equipada con ópticas general-flood, consigue una iluminación de acento, y la versión rectangular con óptica difusa consigue un efecto suave de luz. Disponibles en temperatura de color de 3000K y 4000K.



**LUZ DE ACENTO
Y LUZ DIFUSA**

Dos tipos de iluminación bajo una misma estética: una iluminación donde el efecto de luz puntual cobra protagonismo y permite enfatizar zonas y elementos arquitectónicos; o la creación de un bañado de suave luz difusa, que puede instalarse en distintas posiciones de trabajo.



707

707.30

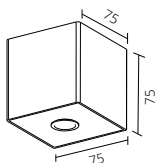

REFERENCIA	CONTROL	INSTALACIÓN	ÓPTICAS (°)	T° COLOR (K)	POTENCIA (W)	LUMENS (lm)	EFICIENCIA (lm/W)
70730130-683	On-Off	Superficie (Pared)	Flood general 30-60°	3000	10	500	50
70730133-683	On-Off	Superficie (Pared)	Flood general 30-60°	3000	10	500	50
70730130-684	On-Off	Superficie (Pared)	Flood general 30-60°	4000	10	700	70
70730133-684	On-Off	Superficie (Pared)	Flood general 30-60°	4000	10	700	70

707.31

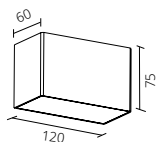

REFERENCIA	CONTROL	INSTALACIÓN	ÓPTICAS (°)	T° COLOR (K)	POTENCIA (W)	LUMENS (lm)	EFICIENCIA (lm/W)
70731130-883	On-Off	Superficie (Pared)	Difusa 70°	3000	12	670	55
70731133-883	On-Off	Superficie (Pared)	Difusa 70°	3000	12	670	55
70731130-884	On-Off	Superficie (Pared)	Difusa 70°	4000	12	750	62
70731133-884	On-Off	Superficie (Pared)	Difusa 70°	4000	12	750	62



Simon | **717**
Luminaria
pared y techo

Las luminarias de pared de la gama 717, de diseño neutro y atemporal, permiten iluminar zonas de paso, escaleras, portales, parkings, zonas comunitarias, ... Las versiones con detector de presencia facilitan el ahorro energético, activando su encendido solo cuando es necesario.



DIMENSIONES Y SISTEMAS DE FIJACIÓN

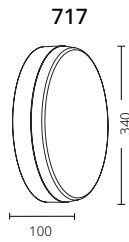

Instalación Superficie (pared y techo)

CARACTERÍSTICAS FÍSICAS Y MATERIALES

IP 44
Material cuerpo Aluminio
Material difusor Policarbonato
Acabados ○ Blanco

CARACTERÍSTICAS TÉCNICAS

Temperatura de funcionamiento -15°C a 35°C
Potencia 21W
Flujo real 1400lm - 1500lm
Eficiencia real < 71 lm/W
Regulación On-Off
Ángulo apertura General 120°
Temp. Color 3000K, 4000K
Elipses de MacAdam < 3 Step MacAdam
IRC 80
Mantenimiento de flujo L70>30.000h a 25°C
Vida útil 30.000h
Tensión de alimentación 230V 50Hz
Factor potencia (cos φ a máx. carga) >0,9

FOTOMETRÍAS

— C0 - C180 — C90 - C270

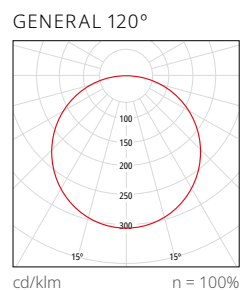

PRODUCT
COLLECTION

717.30
SUPERFICIE



717.30
DETECTOR



DETECTOR DE
PRESENCIA

Existen versiones **smart detector** que incorporan un **sensor** con detección de presencia, que permite que luzcan solo cuando es necesario, proporcionando un considerable ahorro energético.

Incluyen funciones para aplicaciones de luz de cortesía e iluminación crepuscular.

717

717

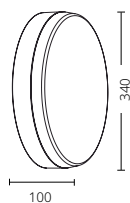

REFERENCIA	CONTROL	INSTALACIÓN	ÓPTICAS (°)	T° COLOR (K)	POTENCIA (W)	LUMENS (lm)	EFICIENCIA (lm/W)
71730030-983	On-Off	Superficie (Pared. Techo)	General 120°	3000	21	1400	66
71730030-984	On-Off	Superficie (Pared. Techo)	General 120°	4000	21	1500	71
71730530-983	Detector	Superficie (Pared. Techo)	General 120°	3000	21	1400	66
71730530-984	Detector	Superficie (Pared. Techo)	General 120°	4000	21	1500	71



Simon | **835**
Luminaria
pared y techo

Luminarias cuadradas de pequeño formato que se integran en paredes proporcionando iluminación de cortesía, indirecta o difusa, para interiores en zonas como pasillos o escaleras, cubriendo necesidades funcionales y decorativas.



DIMENSIONES Y
SISTEMAS DE FIJACIÓN

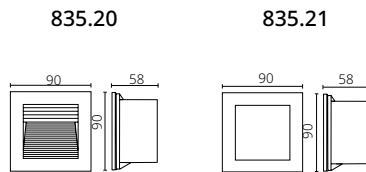

Instalación Semiempotrado

CARACTERÍSTICAS
FÍSICAS Y MATERIALES

IP 20
Material cuerpo Aluminio
Material difusor Aluminio (reflector)
Acabados ○ Blanco, ○ Aluminio

CARACTERÍSTICAS
TÉCNICAS

Temperatura de funcionamiento -20°C a 50°C
Potencia 1,2W
Flujo real 835.20: 40lm - 50lm | 835.21: 60lm - 70lm
Eficiencia real 835.20: > 30lm/W - < 41 lm/W | 835.21: < 58 lm/W
Regulación On-Off
Ángulo apertura 835.20: Indirecta | 835.21: Difusa
Temp. Color 3000K - 4000K
Elipses de MacAdam < 3 Step MacAdam
IRC 80
Mantenimiento de flujo L70>60.000h a 25°C
Vida útil 30.000h
Tensión de alimentación 100-240V / 50-60Hz
Factor potencia (cos φ a máx. carga) > 0,9

PRODUCT
COLLECTION

835.20



835.21



LUZ INDIRECTA
O DIFUSA

Dos modelos con el mismo formato y ópticas difusas o indirectas generando efectos de luz diferenciados. Disponibles en temperatura de color 3100K y 3900K.

835

835.20

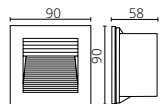

REFERENCIA	CONTROL	INSTALACIÓN	ÓPTICAS (°)	T° COLOR (K)	POTENCIA (W)	LUMENS (lm)	EFICIENCIA (lm/W)
83520030-983	On-Off	Semiempotrado	Indirecta	3100	1,2	40	33
83520033-983	On-Off	Semiempotrado	Indirecta	3100	1,2	40	33
83520030-984	On-Off	Semiempotrado	Indirecta	3900	1,2	50	41
83520033-984	On-Off	Semiempotrado	Indirecta	3900	1,2	50	41

835.21

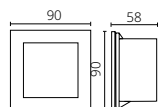

REFERENCIA	CONTROL	INSTALACIÓN	ÓPTICAS (°)	T° COLOR (K)	POTENCIA (W)	LUMENS (lm)	EFICIENCIA (lm/W)
83521030-883	On-Off	Semiempotrado	Difusa	3100	1,2	60	50
83521033-883	On-Off	Semiempotrado	Difusa	3100	1,2	60	50
83521030-884	On-Off	Semiempotrado	Difusa	3900	1,2	70	58
83521033-884	On-Off	Semiempotrado	Difusa	3900	1,2	70	58



CONTROL
INTELIGENTE

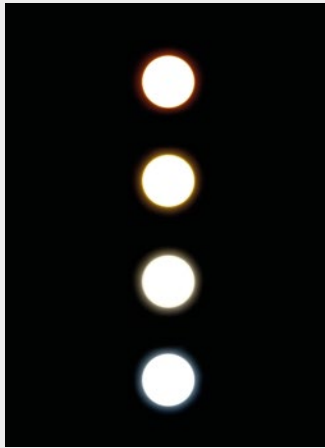

MOOD



SLIM

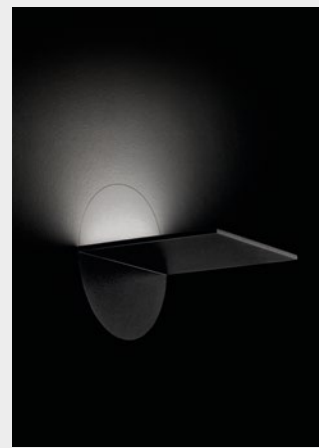

LOOP

CONTROL
INDIVIDUALIZADO

En las composiciones formadas por diversos módulos que incorporan protocolo DALI, podremos controlar y adecuar la luz de forma individualizada, así como encender, apagar y regular punto a punto cada luminaria.

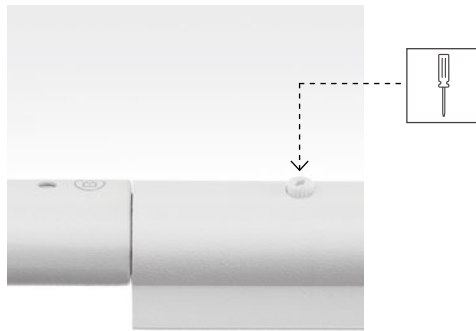

Existen versiones con regulación **dimmer on-board**, en las que se regula la intensidad de la luz directamente en la luminaria mediante accionamiento manual.

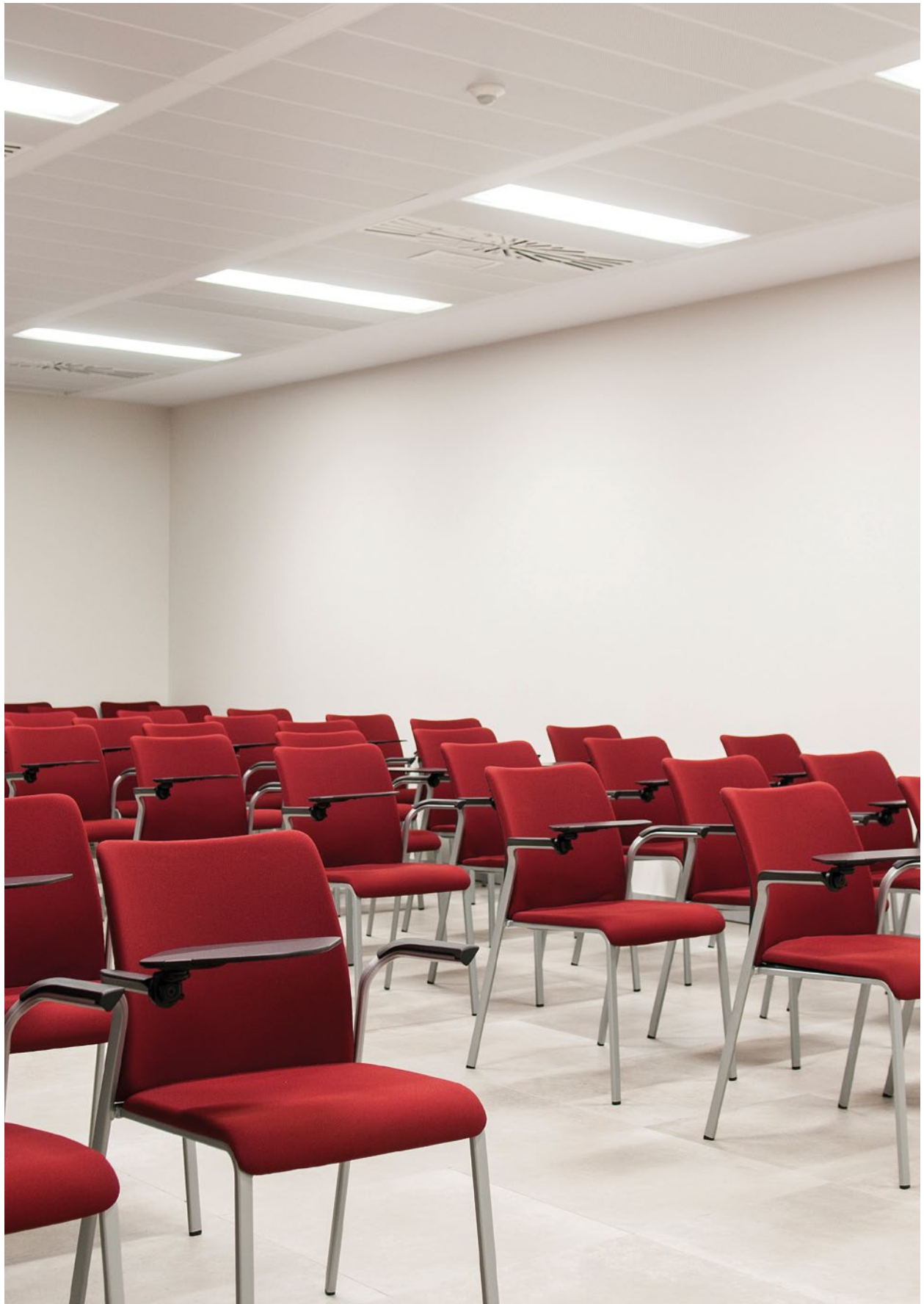

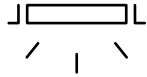

**LUMINARIAS
DE TECHO
MODULARES**



720 & 720 BIO
214



726
224

Simon | 720

Luminaria modular



La gama **720** se integra en soluciones de techo técnico, tanto lisos como modulares de perfilería. Una alta eficiencia de 140 lm/W, las distintas soluciones ópticas, así como sus opciones de control y regulación, le permiten acometer proyectos de iluminación en entornos con niveles muy exigentes en cuanto a confort visual, eficiencia energética y calidad lumínica, como espacios de trabajo, el ámbito sanitario o el sector terciario.





DIMENSIONES Y SISTEMAS DE FIJACIÓN

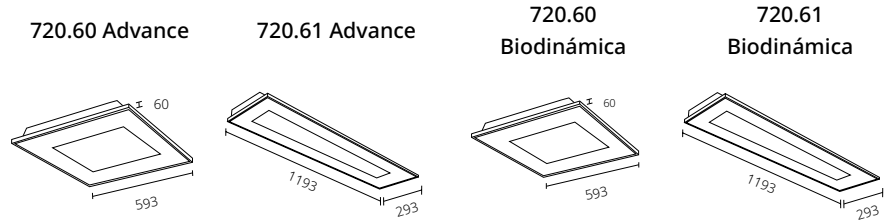

Instalación Superficie / Empotrado / Perfilera vista, oculta, semioculata

CARACTERÍSTICAS FÍSICAS Y MATERIALES

IP 44
Material cuerpo Aluminio
Material difusor PMMA
Acabados ○ Blanco

CARACTERÍSTICAS TÉCNICAS

Temperatura de funcionamiento de - 30 °C a 40 °C
Potencia 720: 28W | 720 Bio: 34W
Flujo real 720: 2200 lm - 4100 lm | 720 Bio: 4000lm
Eficiencia real 720: < 146 lm/W | 720 Bio: < 117 lm/Wv
Regulación 720: 1-10 V / DALI / ON-OFF / CLC | 720 Bio: 1-10 V / DALI / ON-OFF
Ángulo apertura 120°
Temp. Color 720: 3000K - 4000K | 720 Bio: 2700K - 5700K
Elipses de MacAdam < 3 Step MacAdam
IRC 720: 85 | 720 Bio: > 80 (4000K) / > 90 (2700K, 3000K)
Mantenimiento de flujo L90 > 40.000h a 25°C / L70 >100.000h a 25°C
Vida útil 50.000h
Índice de deslumbramiento (UGR)* >0,9
Tensión de alimentación 720: On-Off : 100-240V 50-60Hz, DALI: 230V 50-60Hz | 720 Bio: 100-240V / 50-60Hz

*UGR variable según proyecto

FOTOMETRÍAS

— C0 - C180 — C90 - C270

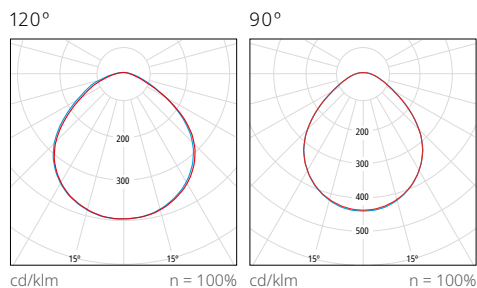

PRODUCT
COLLECTION

720.60
ADVANCE

720.61
ADVANCE



EN TODO TIPO

DE TECHOS

Permite instalación tanto de superficie adosada a techo, como empotrada en falsos techos lisos o modulares de perfilería.



SUPERFICIE



EMPOTRADO



PERFILERÍA VISTA



PERFIL SEMIOCULTO



PERFIL OCULTO

DIFERENTES TIPOS

DE ÓPTICAS

Dos tipos de ópticas; una óptica translúcida para conseguir una eficiencia luminosa máxima y una microprismatizada para los espacios que requieran un control del deslumbramiento más exigente (UGR < 19).



TRANSLÚCIDA



MICROPRISMATIZADA

LUZ

PERSONALIZADA



General



Medium



100%



100%



80%



60%



40%

Dependiendo del contexto y entorno de aplicación, podremos escoger entre una iluminación más cálida o fría.



3000K



4000K



Simon | 720 BIO

Luminaria modular

La luminaria 720 biodinámica nos permite ajustar la temperatura de color más conveniente para los diferentes momentos del día y la actividad que realicemos, contribuyendo al incremento de nuestro bienestar, rendimiento, estado de ánimo y nivel de confort.

Iluminación saludable, complementaria a la luz natural para workplaces, centros educativos, espacios de salud y wellness, así como aplicaciones específicas en turnos de trabajo ininterrumpidos, salas UCI, ...

LUZ

DINÁMICA

Nuestras soluciones permiten sincronizar la luz artificial con el ciclo de la luz natural, para así humanizar los espacios interiores y hacer que se adapten a las necesidades de las personas. Acompasando nuestro cuerpo con nuestro ciclo circadiano, mejorando nuestro bienestar.

Los personas reaccionamos frente a los cambios de tonalidad e intensidad de la luz. La temperatura de color está directamente relacionada con los ritmos circadianos. Cambios físicos, mentales y conductuales que siguen el ciclo natural de 24 horas de luz solar.

Captamos los distintos tonos de luz a través de nuestros fotorreceptores. La iluminación regula la fase de vigilia y de sueño; directamente relacionada con la secreción o inhibición de la melatonina o la hormona responsable del sueño.



2700 K



3500K



4500K



5700K



 2700K-5700K

ILUMINACIÓN SINCRONIZADA

Pasamos gran parte de nuestro tiempo en el interior de espacios con acceso restringido a la luz natural.

Nuestras soluciones ofrecen una iluminación sincronizada con el ciclo de la luz natural, ajustando la temperatura de color y la intensidad a los distintos momentos del día.

Hemos conseguido recorrer todo ese espectro de luz blanca desde 2700K hasta 5700K sin variaciones de flujo lumínico (3900lm/30W) y manteniendo constante el índice de reproducción cromática (>80).

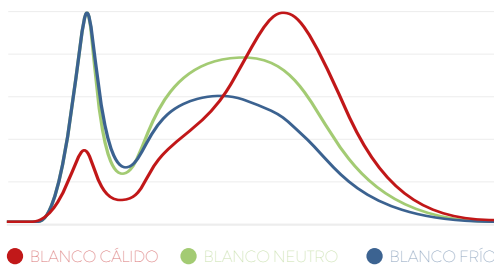

Podemos regular la temperatura de color (Canal 1) sin variaciones del CRI en un rango de temperaturas de 2700K a 5700K.

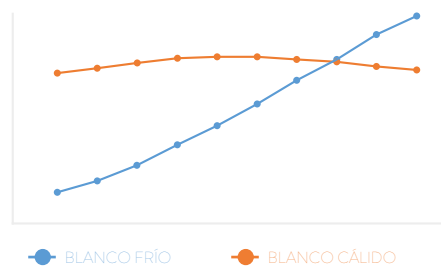

Simultáneamente puede regular el flujo lumínico (Canal 2) mediante tecnología DALI DT8.

720 & 720 BIO

720.60 ADVANCE

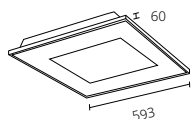

REFERENCIA	CONTROL	INSTALACIÓN	ÓPTICAS (°)	T° COLOR (K)	POTENCIA (W)	LUMENS (lm)	EFICIENCIA (lm/W)
72060040-683	On-Off	Perfileria vista	Microprismatizada 90°	3000	28	3200	114
72060040-684	On-Off	Perfileria vista	Microprismatizada 90°	4000	28	3400	121
72060040-883	On-Off	Perfileria vista	Translúcida 120°	3000	28	3600	128
72060040-884	On-Off	Perfileria vista	Translúcida 120°	4000	28	4100	146
72060140-683	1-10V	Perfileria vista	Microprismatizada 90°	3000	28	3200	114
72060140-684	1-10V	Perfileria vista	Microprismatizada 90°	4000	28	3400	121
72060140-883	1-10V	Perfileria vista	Translúcida 120°	3000	28	3600	128
72060140-884	1-10V	Perfileria vista	Translúcida 120°	4000	28	4100	146
72060340-683	DALI	Perfileria vista	Microprismatizada 90°	3000	28	3200	114
72060340-684	DALI	Perfileria vista	Microprismatizada 90°	4000	28	3400	121
72060340-883	DALI	Perfileria vista	Translúcida 120°	3000	28	3600	128
72060340-884	DALI	Perfileria vista	Translúcida 120°	4000	28	4100	146

720.61 ADVANCE

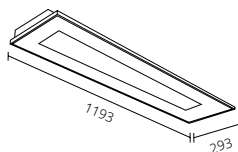

REFERENCIA	CONTROL	INSTALACIÓN	ÓPTICAS (°)	T° COLOR (K)	POTENCIA (W)	LUMENS (lm)	EFICIENCIA (lm/W)
72061040-683	On-Off	Perfileria vista	Microprismatizada 90°	3000	28	3200	114
72061040-684	On-Off	Perfileria vista	Microprismatizada 90°	4000	28	3400	121
72061040-883	On-Off	Perfileria vista	Translúcida 120°	3000	28	3600	128
72061040-884	On-Off	Perfileria vista	Translúcida 120°	4000	28	4100	146
72061140-683	1-10V	Perfileria vista	Microprismatizada 90°	3000	28	3200	114
72061140-684	1-10V	Perfileria vista	Microprismatizada 90°	4000	28	3400	121
72061140-883	1-10V	Perfileria vista	Translúcida 120°	3000	28	3600	128
72061140-884	1-10V	Perfileria vista	Translúcida 120°	4000	28	4100	146
72061340-683	DALI	Perfileria vista	Microprismatizada 90°	3000	28	3200	114
72061340-684	DALI	Perfileria vista	Microprismatizada 90°	4000	28	3400	121
72061340-883	DALI	Perfileria vista	Translúcida 120°	3000	28	3600	128
72061340-884	DALI	Perfileria vista	Translúcida 120°	4000	28	4100	146

720.60 BIODINÁMICA

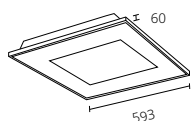

REFERENCIA	CONTROL	INSTALACIÓN	ÓPTICAS (°)	T° COLOR (K)	POTENCIA (W)	LUMENS (lm)	EFICIENCIA (lm/W)
72060340-688	DALI DT8	Perfileria vista	Microprismatizada 90°	2700-5700	34	4000	117
72060340-888	DALI DT8	Perfileria vista	Translúcida 120°	2700-5700	34	4000	117

720.61 BIODINÁMICA

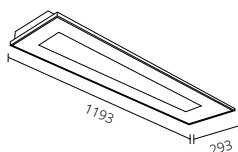

REFERENCIA	CONTROL	INSTALACIÓN	ÓPTICAS (°)	T° COLOR (K)	POTENCIA (W)	LUMENS (lm)	EFICIENCIA (lm/W)
72061340-688	DALI DT8	Perfileria vista	Microprismatizada 90°	2700-5700	34	4000	117
72060340-888	DALI DT8	Perfileria vista	Translúcida 120°	2700-5700	34	4000	117

ACCESORIOS

REFERENCIA	DESCRIPCIÓN
72095830-039	Kit conexión rápida 2+2 polos
72095030-039	Accesorio para techos escayola luminaria 720 60x60
72095130-039	Accesorio para techos escayola luminaria 720 120x30
72095630-039	Accesorio perfil oculto para luminaria 720 60x60
72095730-039	Accesorio perfil oculto para luminaria 720 120x30
72096230-039	Accesorio superficie 720 60x60
72096430-039	Accesorio superficie 720 120x30

Simon | 726

Luminaria modular



Luminarias modulares que proporcionan iluminación general homogénea y uniforme en espacios amplios controlando el deslumbramiento. Formato extraplano que se integra en diversas soluciones de techo técnico. Mediante accesorio permite una instalación de superficie.



DIMENSIONES Y SISTEMAS DE FIJACIÓN

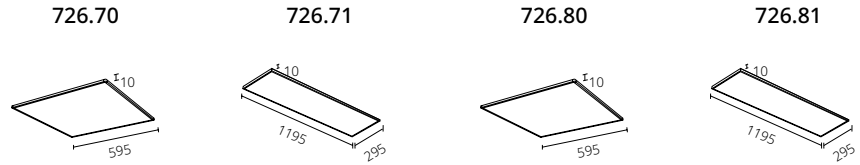

Instalación Techo técnico perfilaría vista

CARACTERÍSTICAS FÍSICAS Y MATERIALES

IP 20
Material cuerpo Aluminio
Material difusor PMMA
Acabados ○ Blanco

CARACTERÍSTICAS TÉCNICAS

Temperatura de funcionamiento -20°C a 35°C
Potencia 726.7: 36W | 726.8: 39W
Flujo real 726.7: 3100lm - 3200lm - 3260lm - 3400lm | 726.8: 3260lm - 3400lm - 3560lm - 3700lm - 3840lm
Eficiencia real <98lm/W
Regulación On-Off / 1-10V / DALI2
Ángulo apertura 726.7: General 120° | 726.8: Confort 90°
Temp. Color 3000K, 4000K, 5000K
Elipses de MacAdam < 3 Step MacAdam
IRC 80
Mantenimiento de flujo L70>36.000h a 25°C
Vida útil 726.7: 30.000h | 726.8: 50.000h
Índice de deslumbramiento (UGR)* 726.8: <19
Tensión de alimentación 220-240V / 50-60Hz
Factor potencia (cos φ a máx. carga) >0,9

*UGR variable según proyecto

FOTOMETRÍAS

— C0 - C180 — C90 - C270

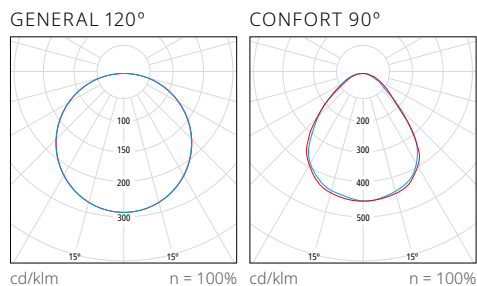

PRODUCT
COLLECTION

726.70

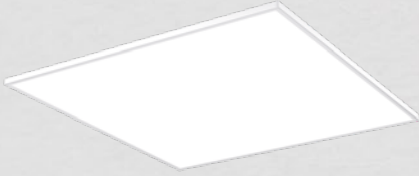

726.80



726.71



726.81



CONTROL

INTELIGENTE

Control y regulación de la luz, mediante los sistemas Simon, sin necesidad de elementos adicionales.
Versiones con tecnología DALI, DALI 2.0 y 1-10V.
Disponibles en temperatura de color 3000K, 4000K y 5000K.

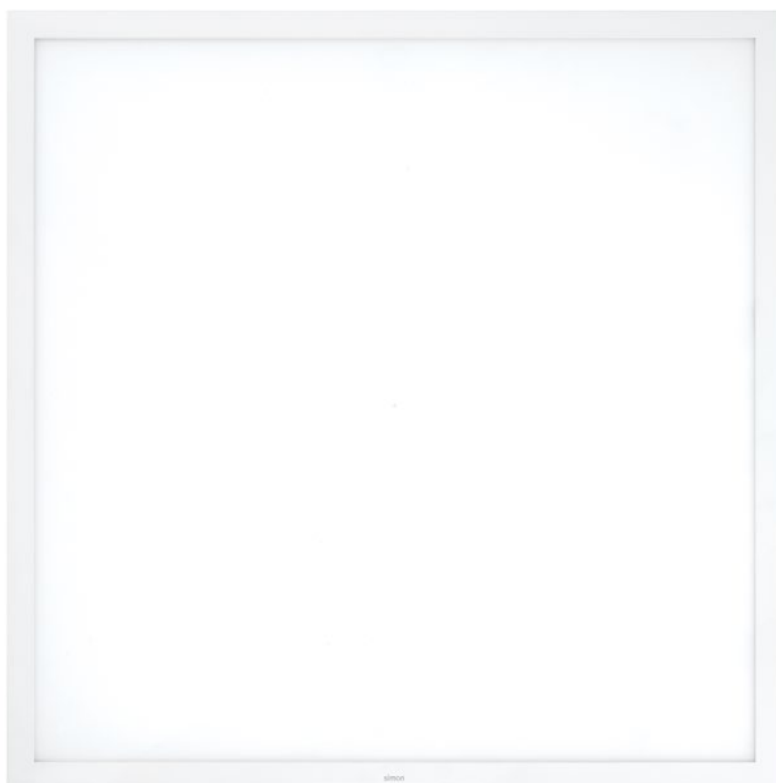

726

726.70

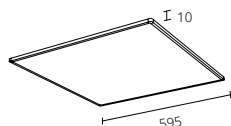

REFERENCIA	CONTROL	INSTALACIÓN	ÓPTICAS (°)	Tª COLOR (K)	POTENCIA (W)	LUMENS (lm)	EFICIENCIA (lm/W)
72670033-683	On-Off	Techo técnico perfilera vista	Confort 90° UGR<19	3000	36	3100	86
72670033-684	On-Off	Techo técnico perfilera vista	Confort 90° UGR<19	4000	36	3200	88
72670033-685	On-Off	Techo técnico perfilera vista	Confort 90° UGR<19	5000	36	3200	88
72670333-683	DALI 2	Techo técnico perfilera vista	Confort 90° UGR<19	3000	36	3100	86
72670333-684	DALI 2	Techo técnico perfilera vista	Confort 90° UGR<19	4000	36	3200	88
72670333-685	DALI 2	Techo técnico perfilera vista	Confort 90° UGR<19	5000	36	3200	88
72670033-883	On-Off	Techo técnico perfilera vista	General 120°	3000	36	3260	90
72670033-884	On-Off	Techo técnico perfilera vista	General 120°	4000	36	3400	94
72670033-885	On-Off	Techo técnico perfilera vista	General 120°	5000	36	3400	94
72670333-883	DALI 2	Techo técnico perfilera vista	General 120°	3000	36	3260	90
72670333-884	DALI 2	Techo técnico perfilera vista	General 120°	4000	36	3400	94
72670333-885	DALI 2	Techo técnico perfilera vista	General 120°	5000	36	3400	94

726.71

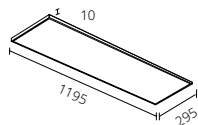

REFERENCIA	CONTROL	INSTALACIÓN	ÓPTICAS (°)	Tª COLOR (K)	POTENCIA (W)	LUMENS (lm)	EFICIENCIA (lm/W)
72671033-683	On-Off	Techo técnico perfilera vista	Confort 90° UGR<19	3000	36	3100	86
72671033-684	On-Off	Techo técnico perfilera vista	Confort 90° UGR<19	4000	36	3200	88
72671033-685	On-Off	Techo técnico perfilera vista	Confort 90° UGR<19	5000	36	3200	88
72671333-683	DALI 2	Techo técnico perfilera vista	Confort 90° UGR<19	3000	36	3100	86
72671333-684	DALI 2	Techo técnico perfilera vista	Confort 90° UGR<19	4000	36	3200	88
72671333-685	DALI 2	Techo técnico perfilera vista	Confort 90° UGR<19	5000	36	3200	88
72671033-883	On-Off	Techo técnico perfilera vista	General 120°	3000	36	3260	90
72671033-884	On-Off	Techo técnico perfilera vista	General 120°	4000	36	3400	94
72671033-885	On-Off	Techo técnico perfilera vista	General 120°	5000	36	3400	94
72671333-883	DALI 2	Techo técnico perfilera vista	General 120°	3000	36	3260	90
72671333-884	DALI 2	Techo técnico perfilera vista	General 120°	4000	36	3400	94
72671333-885	DALI 2	Techo técnico perfilera vista	General 120°	5000	36	3400	94

726.80

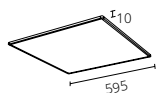

REFERENCIA	CONTROL	INSTALACIÓN	ÓPTICAS (°)	Tª COLOR (K)	POTENCIA (W)	LUMENS (lm)	EFICIENCIA (lm/W)
72680033-683	On-Off	Techo técnico perfilera vista	Confort 90° UGR<19	3000	39	3560	91
72680033-684	On-Off	Techo técnico perfilera vista	Confort 90° UGR<19	4000	39	3700	94
72680033-685	On-Off	Techo técnico perfilera vista	Confort 90° UGR<19	5000	39	3700	94
72680333-683	DALI 2	Techo técnico perfilera vista	Confort 90° UGR<19	3000	39	3560	91
72680333-684	DALI 2	Techo técnico perfilera vista	Confort 90° UGR<19	4000	39	3700	94
72680333-685	DALI 2	Techo técnico perfilera vista	Confort 90° UGR<19	5000	39	3700	94
72680033-883	On-Off	Techo técnico perfilera vista	General 120°	3000	39	3700	94
72680033-884	On-Off	Techo técnico perfilera vista	General 120°	4000	39	3840	98
72680033-885	On-Off	Techo técnico perfilera vista	General 120°	5000	39	3840	98
72680333-883	DALI 2	Techo técnico perfilera vista	General 120°	3000	39	3700	94
72680333-884	DALI 2	Techo técnico perfilera vista	General 120°	4000	39	3840	98
72680333-885	DALI 2	Techo técnico perfilera vista	General 120°	5000	39	3840	98

726.81

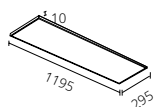

REFERENCIA	CONTROL	INSTALACIÓN	ÓPTICAS (°)	T° COLOR (K)	POTENCIA (W)	LUMENS (lm)	EFICIENCIA (lm/W)
72681033-683	On-Off	Techo técnico perfilera vista	Confort 90° UGR<19	3000	39	3260	83
72681033-684	On-Off	Techo técnico perfilera vista	Confort 90° UGR<19	4000	39	3400	87
72681033-685	On-Off	Techo técnico perfilera vista	Confort 90° UGR<19	5000	39	3400	87
72681333-683	DALI 2	Techo técnico perfilera vista	Confort 90° UGR<19	3000	39	3260	83
72681333-684	DALI 2	Techo técnico perfilera vista	Confort 90° UGR<19	4000	39	3400	87
72681333-685	DALI 2	Techo técnico perfilera vista	Confort 90° UGR<19	5000	39	3400	87
72681033-883	On-Off	Techo técnico perfilera vista	General 120°	3000	39	3700	94
72681033-884	On-Off	Techo técnico perfilera vista	General 120°	4000	39	3840	98
72681033-885	On-Off	Techo técnico perfilera vista	General 120°	5000	39	3840	98
72681333-883	DALI 2	Techo técnico perfilera vista	General 120°	3000	39	3700	94
72681333-884	DALI 2	Techo técnico perfilera vista	General 120°	4000	39	3840	98
72681333-885	DALI 2	Techo técnico perfilera vista	General 120°	5000	39	3840	98

ACCESORIOS



REFERENCIA	DESCRIPCIÓN	INSTALACIÓN
72095030-039	Acc. para techos escayola para 720 y 726 60x60	-
72095130-039	Acc. para techos escayola para 720 y 726 120x30	-
72095630-039	Acc. perfil oculto para 720 y 726 60x60	-
72095730-039	Acc. perfil oculto para 720 y 726 120x30	-
72697000-039	Acc. suspensión 726.7 / 726.8	Suspensión
72697030-039	Acc. empotrar 726.7 / 726.8	Empotrar
72695230-039	Acc. superficie 726 60x60	Superficie
72695430-039	Acc. superficie 726 120x30	Superficie



CONTROL
INTELIGENTE

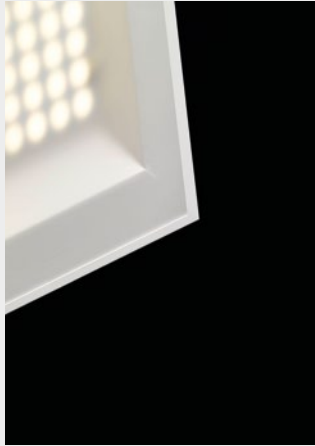

720

CONTROL
INTELIGENTE



Scena



720 BIO

Simon SCENA, garantiza un óptimo control y sincronismo de la luz solar en la zona de instalación del sistema. Conseguimos un espectro de luz blanca de 2700K a 5700K sin variación del flujo lumínico (3900lm/30W) y manteniendo constante el índice de reproducción cromática (>80).

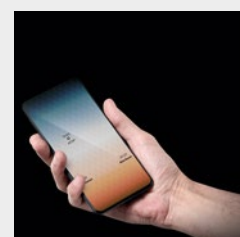
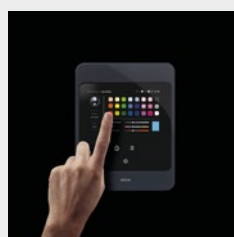

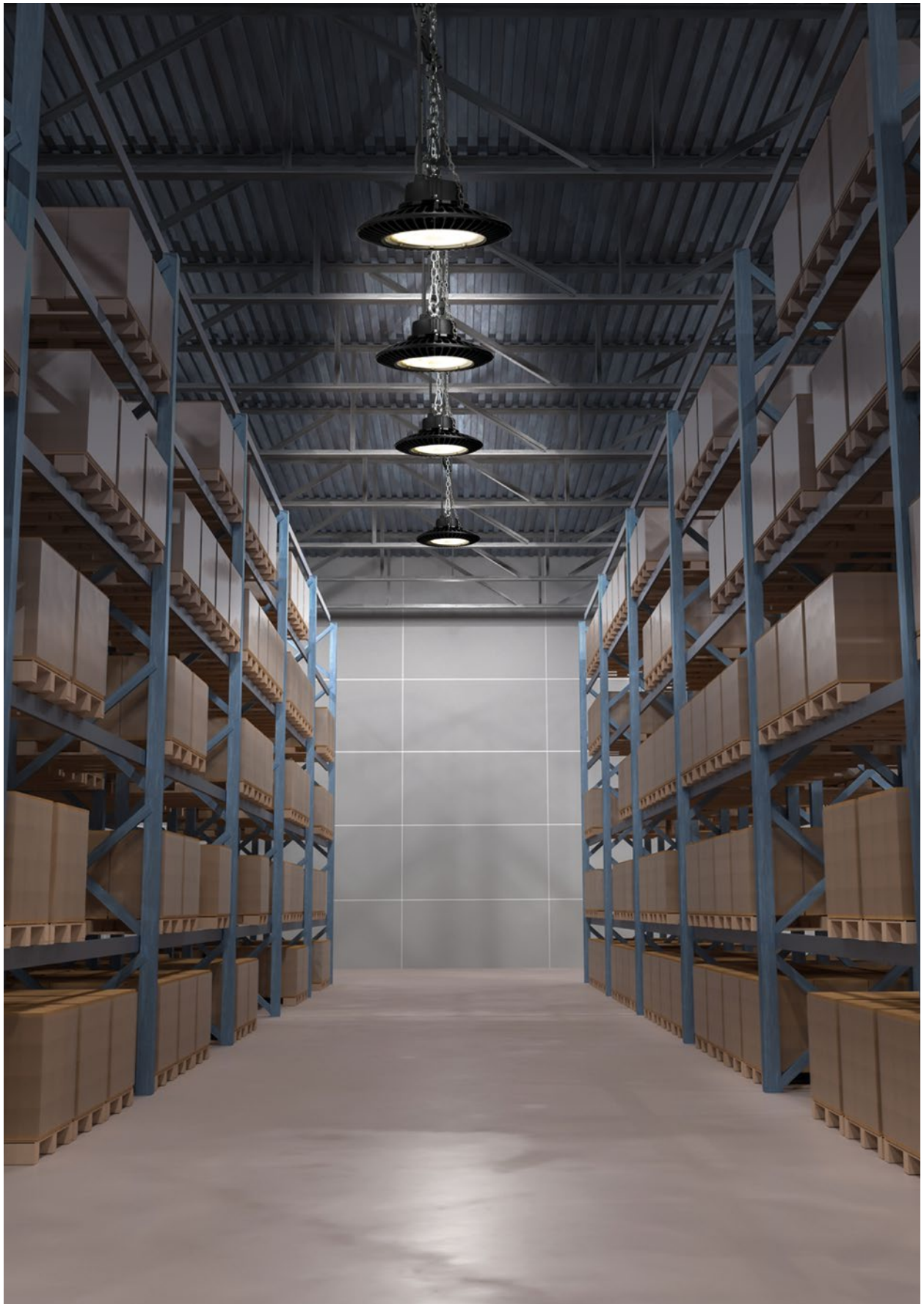

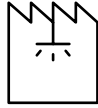

LUMINARIAS INDUSTRIALES



816
234



716
240



780
244



880
248



Simon | 816

Luminaria industrial

Las luminarias suspendidas **816** han sido diseñadas para entornos industriales, grandes superficies y otros espacios de alturas comprendidas entre 4 y 15 metros.

Son luminarias funcionales muy eficientes que ofrecen una alta protección ambiental (IP65) y al impacto (IK08).



DIMENSIONES Y SISTEMAS DE FIJACIÓN

816.40/.41/.43 816.44

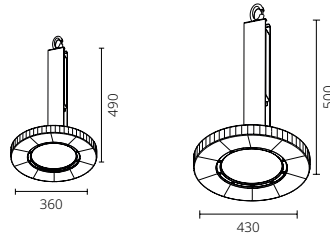

Instalación Suspendido (mediante cadena no incluida) / Superficie (Lira)

CARACTERÍSTICAS FÍSICAS Y MATERIALES

IP 65
IK 08
Material cuerpo Aluminio
Material difusor Policarbonato
Acabados ● Negro

CARACTERÍSTICAS TÉCNICAS

Temperatura de funcionamiento de -15 °C a 35 °C
Potencia 816.40: 90W | 816.41: 160W | 816.43: 200W | 816.44: 240W
Flujo real 11500 lm -32200 lm
Eficiencia real 816.40/.41/.43: < 138 lm/W | 816.44: < 134 lm/W
Regulación DALI / ON-OFF
Ángulo apertura General 90° / Intensive 55°
Temp. Color 4000K, 5000K
Elipses de MacAdam < 3 Step MacAdam
IRC 80
Mantenimiento de flujo L80>50.000 h a 25°C
Vida útil 50.000h
Tensión de alimentación 100-240V / 50-60Hz
Factor potencia (cos φ a máx. carga) >0,9

FOTOMETRÍAS

— C0 - C180 — C90 - C270

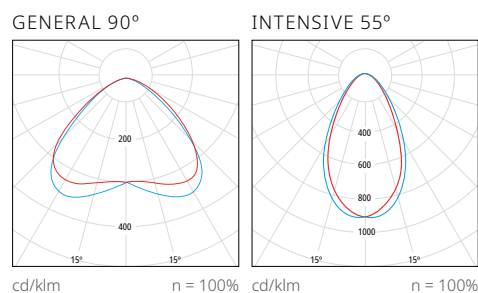

PRODUCT
COLLECTION

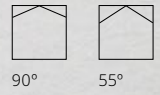

816.40/ .41/ .43

816.44



DISEÑO Y
GESTIÓN TÉRMICA

Su cuerpo de aluminio de alta calidad y un singular diseño le permiten una correcta disipación térmica. La fuente de alimentación está ubicada en vertical separada del módulo lumínico, mejorando así la evacuación del calor para garantizar la vida útil de la luminaria (50.000 horas).



LUZ
PERSONALIZADA

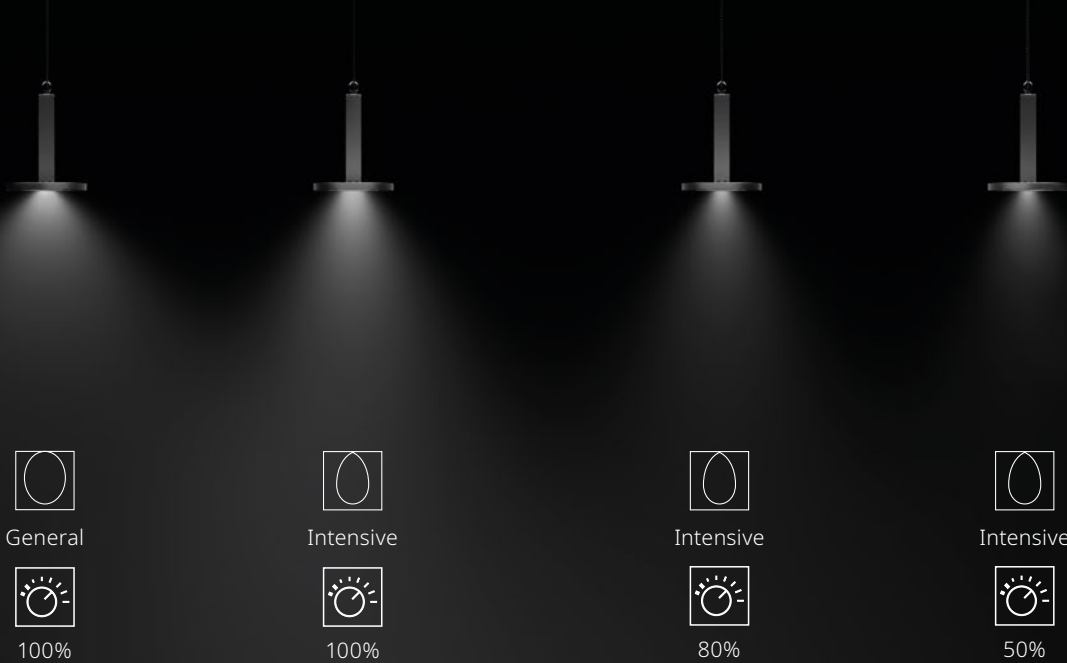

Dependiendo del contexto y entorno de aplicación, podremos escoger entre una iluminación más cálida o fría.

-  4000K
-  5000K

Sistemas ópticos que se adaptan tanto a superficies industriales amplias, como a espacios que requieran un flujo lumínico más concentrado, garantizando en ambos casos una distribución lumínica uniforme.

816

816.40 / .41 / .43

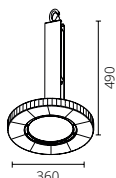

REFERENCIA	CONTROL	INSTALACIÓN	ÓPTICAS (°)	T° COLOR (K)	POTENCIA (W)	LUMENS (lm)	EFICIENCIA (lm/W)
81640038-384	On-Off	Suspendida	Intensive 55°	4000	90	11500	127
81640038-385	On-Off	Suspendida	Intensive 55°	5000	90	11700	130
81640038-784	On-Off	Suspendida	General 90°	4000	90	11500	127
81640038-785	On-Off	Suspendida	General 90°	5000	90	11700	130
81641038-384	On-Off	Suspendida	Intensive 55°	4000	160	19500	121
81641038-385	On-Off	Suspendida	Intensive 55°	5000	160	20000	125
81641038-784	On-Off	Suspendida	General 90°	4000	160	19500	121
81641038-785	On-Off	Suspendida	General 90°	5000	160	20000	125
81643038-384	On-Off	Suspendida	Intensive 55°	4000	200	26400	132
81643038-385	On-Off	Suspendida	Intensive 55°	5000	200	27600	138
81643038-784	On-Off	Suspendida	General 90°	4000	200	26200	131
81643038-785	On-Off	Suspendida	General 90°	5000	200	27400	137
81640338-384	DALI	Suspendida	Intensive 55°	4000	90	11500	127
81640338-385	DALI	Suspendida	Intensive 55°	5000	90	11700	130
81640338-784	DALI	Suspendida	General 90°	4000	90	11500	127
81640338-785	DALI	Suspendida	General 90°	5000	90	11700	130
81641338-384	DALI	Suspendida	Intensive 55°	4000	160	19500	121
81641338-385	DALI	Suspendida	Intensive 55°	5000	160	20000	125
81641338-784	DALI	Suspendida	General 90°	4000	160	19500	121
81641338-785	DALI	Suspendida	General 90°	5000	160	20000	125
81643338-384	DALI	Suspendida	Intensive 55°	4000	200	26400	132
81643338-385	DALI	Suspendida	Intensive 55°	5000	200	27600	138
81643338-784	DALI	Suspendida	General 90°	4000	200	26200	131
81643338-785	DALI	Suspendida	General 90°	5000	200	27400	137

816.44

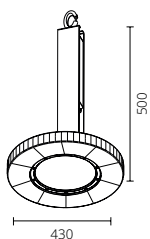

REFERENCIA	CONTROL	INSTALACIÓN	ÓPTICAS (°)	T° COLOR (K)	POTENCIA (W)	LUMENS (lm)	EFICIENCIA (lm/W)
81644038-384	On-Off	Suspendida	Intensive 55°	4000	240	30600	127
81644038-385	On-Off	Suspendida	Intensive 55°	5000	240	31900	132
81644038-784	On-Off	Suspendida	General 90°	4000	240	30900	128
81644038-785	On-Off	Suspendida	General 90°	5000	240	32200	134
81644338-384	DALI	Suspendida	Intensive 55°	4000	240	30600	127
81644338-385	DALI	Suspendida	Intensive 55°	5000	240	31900	132
81644338-784	DALI	Suspendida	General 90°	4000	240	30900	128
81644338-785	DALI	Suspendida	General 90°	5000	240	32200	134

ACCESORIOS



REFERENCIA	DESCRIPCIÓN
81642038-384	Accesorio detector de presencia 816
81642038-384	Accesorio instalación Lira 816



Simon | 716

Luminaria industrial

La gama 716 es una campana industrial de altas prestaciones ideal para conseguir una iluminación general y uniforme en zonas industriales, grandes extensiones y gracias a su regulación, se adapta a cualquier tipo de espacio. La gama ofrece potencias de 100W, 150W y 200W para conseguir el ambiente idóneo en cada situación. Fabricado en aluminio con difusor de policarbonato.

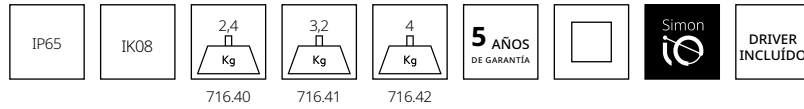

DIMENSIONES Y SISTEMAS DE FIJACIÓN

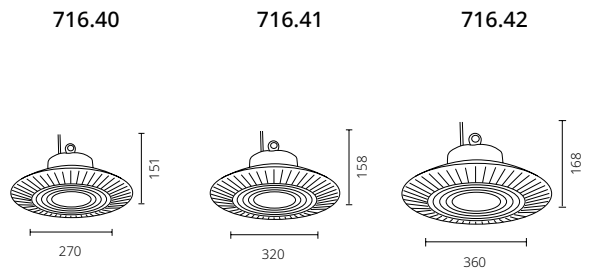

Instalación Suspendido (mediante cadena no incluida)

CARACTERÍSTICAS FÍSICAS Y MATERIALES

- IP** 65
- IK** 08
- Material cuerpo** Aluminio
- Material difusor** Policarbonato
- Acabados** ● Negro

CARACTERÍSTICAS TÉCNICAS

- Temperatura de funcionamiento** -20°C a 35°C
- Potencia** 716.40: 100W | 716.41: 150W | 716.42: 200W
- Flujo real** 716.40: 13.514lm | 716.41: 20.310lm | 716.42: 25.828lm
- Eficiencia real** <135lm/W
- Regulación** 1-10 V
- Ángulo apertura** General 100°
- Temp. Color** 4000K
- Elipses de MacAdam** < 5 Step MacAdam
- IRC** 80
- Mantenimiento de flujo** L70>54.000h a 25°C
- Vida útil** 50.000 h
- Tensión de alimentación** 100-240V / 50-60Hz
- Factor potencia (cos φ a máx. carga)** >0,9

FOTOMETRÍAS

— C0 - C180 — C90 - C270

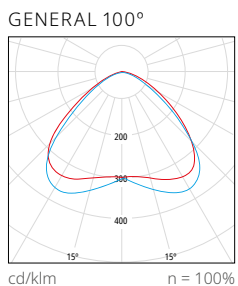

PRODUCT
COLLECTION

716.40



716.41



716.42



Solución diseñada para alturas comprendidas entre 4 y 15 metros.

Buen sistema óptico: permite una buena uniformidad en zonas diáfanas.

Alto rendimiento lumínico.

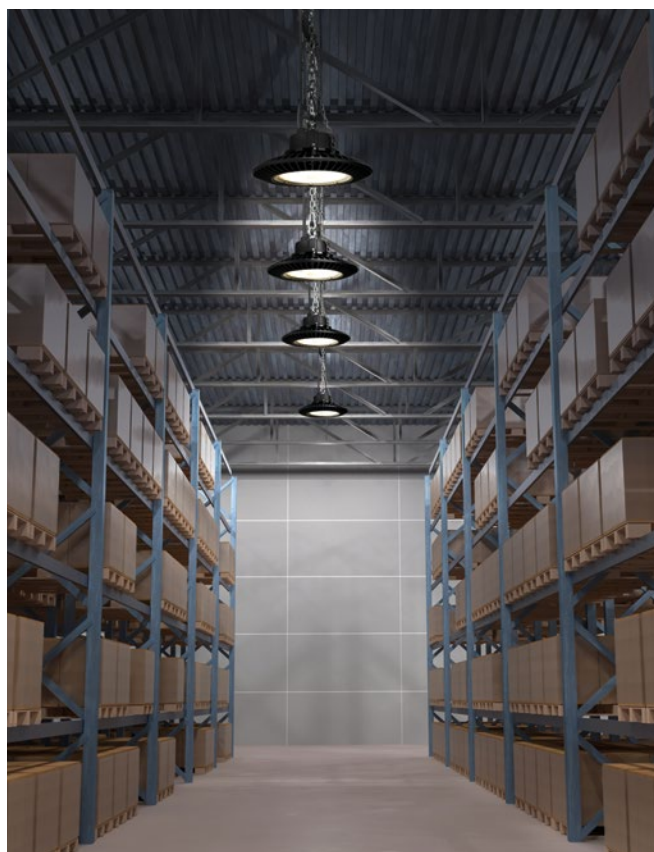

716

716

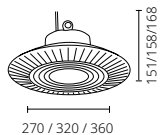

REFERENCIA	CONTROL	INSTALACIÓN	ÓPTICAS (°)	T° COLOR (K)	POTENCIA (W)	LUMENS (lm)	EFICIENCIA (lm/W)
71640138-784	1-10V	Suspendida	General 100°	4000	100	13514	135
71641138-784	1-10V	Suspendida	General 100°	4000	150	20310	135
71642138-784	1-10V	Suspendida	General 100°	4000	200	25828	129



Simon | 780

Luminaria industrial

Familia de luminarias estancas indicadas para la iluminación general de parkings, naves industriales, pasos subterráneos, zonas de almacenaje y locales húmedos. Fabricadas en policarbonato de alta resistencia, ofrecen protección frente a impactos IK08, al agua y al polvo IP65.



DIMENSIONES Y SISTEMAS DE FIJACIÓN

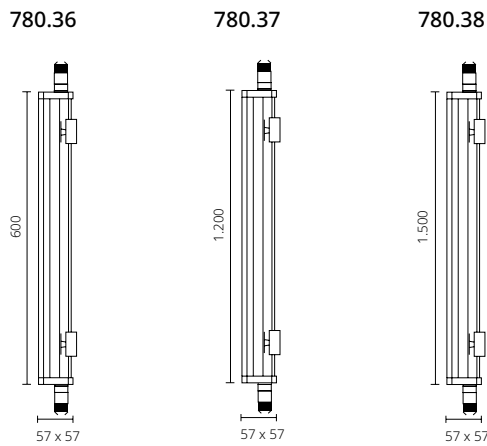

Instalación Superficie / Pared / Suspendido

CARACTERÍSTICAS FÍSICAS Y MATERIALES

IP 65
IK 08
Material cuerpo Policarbonato
Material difusor Policarbonato
Acabados ● Gris

CARACTERÍSTICAS TÉCNICAS

Temperatura de funcionamiento -20°C a 35°C
Potencia 780.36: 20W | 780.37: 40W | 780.38: 50W
Flujo real 780.36: 2100lm - 2300lm | 780.37: 4200lm - 4400lm | 780.38: 5700lm - 5900lm
Eficiencia real 780.36: < 115 lm/W | 780.37: < 110 lm/W | 780.38: < 147 lm/W
Regulación On-Off / 1-10V / DALI 2
Ángulo apertura General 120°
Temp. Color 4000K - 5000K
Elipses de MacAdam < 3 Step MacAdam
IRC 80
Mantenimiento de flujo L70>54.000h a 25°C
Vida útil 50.000h
Tensión de alimentación 220-240V / 50-60Hz
Factor potencia (cos φ a máx. carga) >0,9

FOTOMETRÍAS

— C0 - C180 — C90 - C270

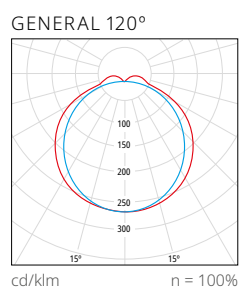

PRODUCT
COLLECTION

780.36



780.37



780.38



780

780.36

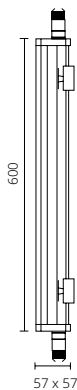

REFERENCIA	CONTROL	INSTALACIÓN	ÓPTICAS (°)	T° COLOR (K)	POTENCIA (W)	LUMENS (lm)	EFICIENCIA (lm/W)
78036033-884	On-Off	Superficie/Pared/Suspendido (IP65)	General 120°	4000	20	2100	105
78036033-885	On-Off	Superficie/Pared/Suspendido (IP65)	General 120°	5000	20	2300	115
78036333-884	DALI 2	Superficie/Pared/Suspendido (IP65)	General 120°	4000	20	2100	105
78036333-885	DALI 2	Superficie/Pared/Suspendido (IP65)	General 120°	5000	20	2300	115
78036133-884	1-10V	Superficie/Pared/Suspendido (IP65)	General 120°	4000	20	2100	105
78036133-884	1-10V	Superficie/Pared/Suspendido (IP65)	General 120°	5000	20	2300	115

780.37

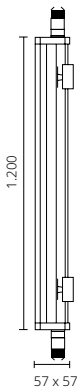

REFERENCIA	CONTROL	INSTALACIÓN	ÓPTICAS (°)	T° COLOR (K)	POTENCIA (W)	LUMENS (lm)	EFICIENCIA (lm/W)
78037033-884	On-Off	Superficie/Pared/Suspendido (IP65)	General 120°	4000	50	4200	105
78037033-885	On-Off	Superficie/Pared/Suspendido (IP65)	General 120°	5000	50	4400	110
78037333-884	DALI 2	Superficie/Pared/Suspendido (IP65)	General 120°	4000	50	4200	105
78037333-885	DALI 2	Superficie/Pared/Suspendido (IP65)	General 120°	5000	50	4400	110
78037133-884	1-10V	Superficie/Pared/Suspendido (IP65)	General 120°	4000	50	4200	105
78037133-885	1-10V	Superficie/Pared/Suspendido (IP65)	General 120°	5000	50	4400	110

780.38

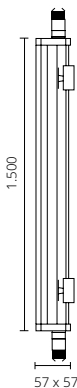

REFERENCIA	CONTROL	INSTALACIÓN	ÓPTICAS (°)	T° COLOR (K)	POTENCIA (W)	LUMENS (lm)	EFICIENCIA (lm/W)
78038033-884	On-Off	Superficie/Pared/Suspendido (IP65)	General 120°	4000	50	5700	114
78038033-885	On-Off	Superficie/Pared/Suspendido (IP65)	General 120°	5000	50	5900	147
78038333-884	DALI 2	Superficie/Pared/Suspendido (IP65)	General 120°	4000	50	5700	142
78038333-885	DALI 2	Superficie/Pared/Suspendido (IP65)	General 120°	5000	50	5900	147
78038133-884	1-10V	Superficie/Pared/Suspendido (IP65)	General 120°	4000	50	5700	142
78038133-885	1-10V	Superficie/Pared/Suspendido (IP65)	General 120°	5000	50	5900	147



Simon | 880

Luminaria industrial

Proyectores estancos, compactos y funcionales, disponibles en diversos tamaños bajo una misma estética. Un alto grado de protección ambiental y eficientes ópticas, les permiten cubrir necesidades de iluminación de proyección y bañado de superficies en espacios industriales.

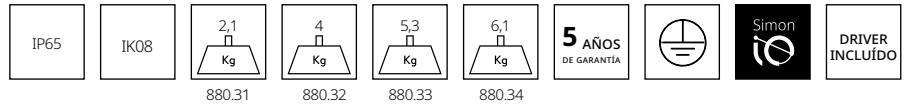

DIMENSIONES Y SISTEMAS DE FIJACIÓN

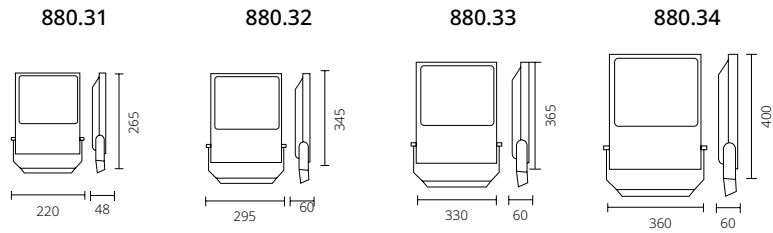

Instalación Superficie

CARACTERÍSTICAS FÍSICAS Y MATERIALES

- IP** 65
- IK** 08
- Material cuerpo** Aluminio
- Orientación** 240°
- Acabados** ● Negro

CARACTERÍSTICAS TÉCNICAS

- Temperatura de funcionamiento** -15°C a 40°C
- Potencia** 880.31: 50W | 880.32: 100W | 880.33: 150W | 880.34: 200W
- Flujo real** 880.31: 5550lm - 5800lm - 6050lm | 880.32: 11500lm - 12000lm - 12100lm - 12600lm | 880.33: 17400lm - 18100lm - 18200lm - 18900lm | 880.34: 23050lm - 24100lm - 25150lm
- Eficiencia real** < 126 lm/W
- Regulación** On-Off
- Ángulo apertura** Simétrica 90° / Asimétrica 35°
- Temp. Color** 3000K, 4000K
- Elipses de MacAdam** < 3 Step MacAdam
- IRC** >70
- Mantenimiento de flujo** L70>100.000h a 25°C / L90>30.000h a 25°C
- Vida útil** 50.000h
- Tensión de alimentación** 120-240V / 50-60Hz

FOTOMETRÍAS

— C0 - C180 — C90 - C270

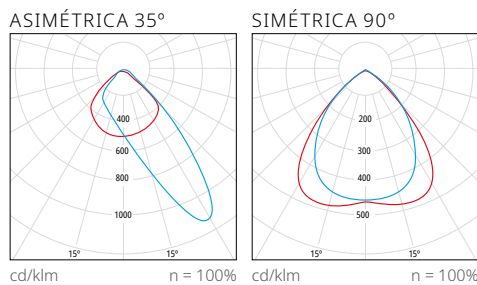

PRODUCT
COLLECTION

880.31

880.32

880.33

880.34



Gama polivalente disponible en cuatro tamaños que se adapta a todo tipo de espacios industriales. Equipo electrónico incorporado en la luminaria. Los motores LED con el tipo de iluminación seleccionada permiten diversas modalidades de instalación.

LUZ

PERSONALIZADA



Simétrica

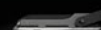

Asimétrica

Disponibles tanto en versiones con distribución luminosa simétrica y asimétrica para poder cubrir distintas necesidades de iluminación.



3000K



4000K

Dependiendo del contexto y el tono deseado, podremos escoger entre una iluminación cálida o fría.

880

880.31

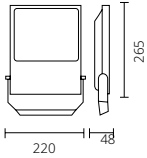

REFERENCIA	CONTROL	INSTALACIÓN	ÓPTICAS (°)	Tº COLOR (K)	POTENCIA (W)	LUMENS (lm)	EFICIENCIA (lm/W)
88031038-173	On-Off	Superficie (IP65)	Simétrica 90º	3000	50	5800	116
88031038-174	On-Off	Superficie (IP65)	Simétrica 90º	4000	50	6050	121
88031038-273	On-Off	Superficie (IP65)	Asimétrica 35º	3000	50	5550	111
88031038-274	On-Off	Superficie (IP65)	Asimétrica 35º	4000	50	5800	116

880.32

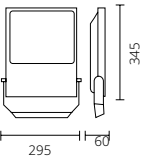

REFERENCIA	CONTROL	INSTALACIÓN	ÓPTICAS (°)	Tº COLOR (K)	POTENCIA (W)	LUMENS (lm)	EFICIENCIA (lm/W)
88032038-173	On-Off	Superficie (IP65)	Simétrica 90º	3000	100	12100	121
88032038-174	On-Off	Superficie (IP65)	Simétrica 90º	4000	100	12600	126
88032038-273	On-Off	Superficie (IP65)	Asimétrica 35º	3000	100	11500	115
88032038-274	On-Off	Superficie (IP65)	Asimétrica 35º	4000	100	12000	120

880.33

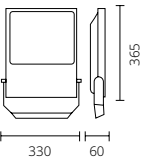

REFERENCIA	CONTROL	INSTALACIÓN	ÓPTICAS (°)	Tº COLOR (K)	POTENCIA (W)	LUMENS (lm)	EFICIENCIA (lm/W)
88033038-173	On-Off	Superficie (IP65)	Simétrica 90º	3000	150	18100	120
88033038-174	On-Off	Superficie (IP65)	Simétrica 90º	4000	150	18900	126
88033038-273	On-Off	Superficie (IP65)	Asimétrica 35º	3000	150	17400	116
88033038-274	On-Off	Superficie (IP65)	Asimétrica 35º	4000	150	18200	121

880.34

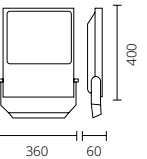

REFERENCIA	CONTROL	INSTALACIÓN	ÓPTICAS (°)	Tº COLOR (K)	POTENCIA (W)	LUMENS (lm)	EFICIENCIA (lm/W)
88034038-173	On-Off	Superficie (IP65)	Simétrica 90º	3000	200	24100	120
88034038-174	On-Off	Superficie (IP65)	Simétrica 90º	4000	200	25150	125
88034038-273	On-Off	Superficie (IP65)	Asimétrica 35º	3000	200	23050	115
88034038-274	On-Off	Superficie (IP65)	Asimétrica 35º	4000	200	24100	120



**SISTEMA
X-LESS**



SISTEMA X - LESS

CARACTERÍSTICAS

Paredes y techos son los planos fundamentales con los que arquitectos y diseñadores de interiores dan forma a los espacios, y la luz natural o artificial, es el elemento esencial que los modela generando determinadas atmósferas.

HACIA UNA INTEGRACIÓN

DE LA LUZ EN LA ARQUITECTURA

Simon entiende la luz como material con el que crear y modelar espacios, y desde la complicidad con el lenguaje arquitectónico, hemos diseñado soluciones que se integran completamente en los materiales constructivos actuales, para facilitar su aplicación e instalación sobre estas superficies.



TECHOS Y PAREDES

DE LUZ

Los soportes del Sistema X-Less permiten que las colecciones Hole, Arch, Mood y Loop se integran en falsos techos o paredes de tabiquería hueca.



X-Less es un innovador sistema de instalación para una integración total de diversos productos en tabiques y falsos techos, convirtiéndolos en materia lumínica que nos ofrece gran libertad creativa en los proyectos de iluminación.

SISTEMA SÓLIDO - LUZ PERFECTA

El innovador sistema trimless X-Less nos ofrece una sólida unión de la luminaria con la pared o el techo en una completa integración que asegura su estabilidad incluso al fijar modelos orientables.

Máxima calidad lumínica sobre una superficie uniforme y sin imperfecciones.

**MODULARIDAD Y
COMPOSICIONES**

Las colecciones X-Less admiten la creación de configuraciones modulares agrupadas así como infinitas composiciones libres personalizadas.

El sistema permite la disposición de luminarias lo más cerca posible y sin marcos visibles.

Accesorio X-Less redondo y conjuntos:



Modelos



Accesorios



Composiciones

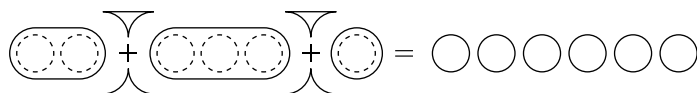
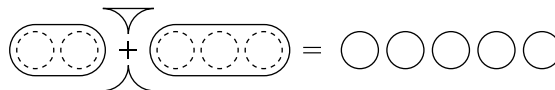

* Seguridad fotobiológica: Categoría extento. No presenta riesgo fotobiológico.

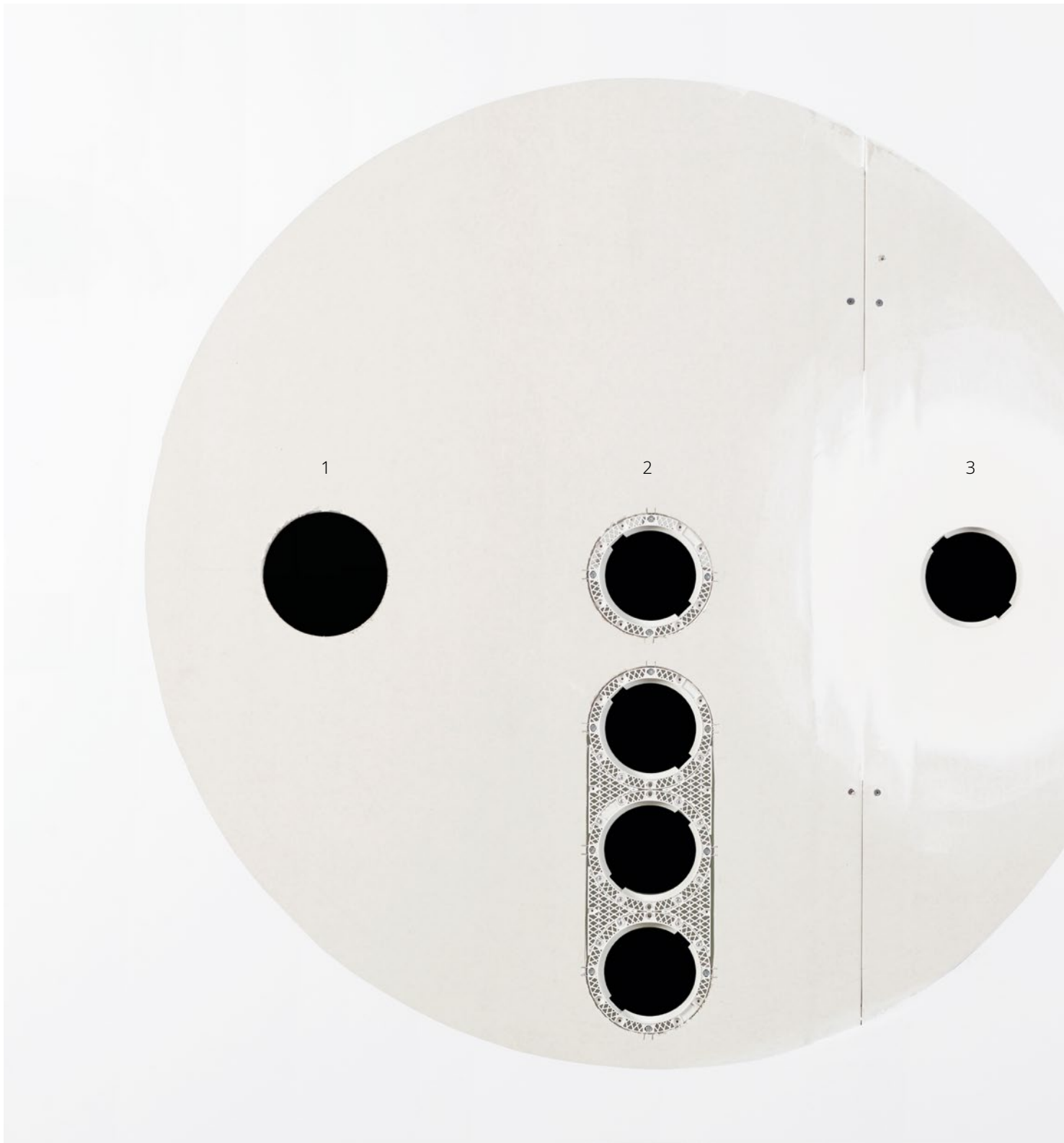



FACILIDAD Y RAPIDEZ DE

INSTALACIÓN

El proceso de instalación es más sencillo que en los formatos sin marco convencionales donde se precisa una obra de mayor complejidad y un trabajo de enyesado adicional.

X-Less permite fijar los pre-marcos de manera rápida en pocos minutos y terminar la operación tan solo aplicando una fina capa de pasta niveladora.

CARACTERÍSTICAS TÉCNICAS DE LAS LUMINARIAS LED

VIDA ÚTIL LUMINARIA

Horas de funcionamiento mínimas de la luminaria completa, garantizando el funcionamiento desde el equipo de alimentación hasta el LED.

SEGURIDAD FOTOBIOLOGICA

La norma UNE-EN 62471:2009 da una orientación para evaluar la seguridad fotobiológica de las luminarias. Especifica los límites de exposición, la técnica de medida de referencia y el esquema de clasificación para la evaluación y el control de los riesgos fotobiológicos las fuentes de luz. Clasifica las luminarias en 4 grupos :

- *-Grupo 0 (exento de riesgo).
- *-Grupo 1 (riesgo bajo o limitado).
- *-Grupo 2 (riesgo moderado).
- *-Grupo 3 (riesgo alto).

MANTENIMIENTO DEL FLUJO LUMINOSO

Variación del flujo luminoso emitido por una luminaria a lo largo de su vida útil, o de unas determinadas horas de funcionamiento. Expresa en % del flujo inicial, los valores más utilizados de mantenimiento del flujo luminoso son L70 y L90, y se acompañan de las horas de funcionamiento para llegar a este nivel de luminosidad, siendo: L70 a 50.000h: descenso de un 30% del flujo luminoso versus el valor inicial a las 50.000h de funcionamiento. L90 a 30.000h: descenso de un 10% del flujo luminoso versus el inicial a las 30.000h de funcionamiento.

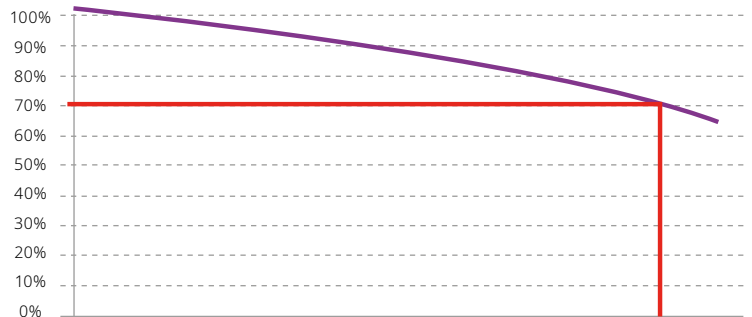

Tasa de vida útil para productos LED en base al 70% de mantenimiento del flujo luminoso

FACTOR DE MANTENIMIENTO DEL ESPACIO

El valor de iluminancia mantenida debe mantenerse con el transcurso del tiempo. Por ello es necesario preparar un programa de mantenimiento completo que incluya la frecuencia de reemplazamiento de la luminaria, los intervalos de limpieza de la luminaria y de la sala y el método de limpieza.

En luminarias LED el factor de mantenimiento es mucho mas reducido, ya que la depreciación del flujo luminoso puede llegar a ser de sólo un 10% a lo largo de su vida útil; además las luminarias LED no absorben el polvo y por lo tanto no se ensucian con tanta frecuencia como las luminarias convencionales.



CLASIFICACIÓN

SEGURIDAD ELÉCTRICA

Determina el nivel de protección contra los choques eléctricos.

CLASE	BREVE DESCRIPCIÓN	SÍMBOLO
0	Aislamiento principal	
I	Aislamiento principal y conexión a un conductor de protección de puesta a tierra	
II	Aislamiento principal y medidas de seguridad suplementarias: doble aislamiento o aislamiento reforzado	
III	Alimentación con muy baja tensión de seguridad (MBTS)	

GRADO DE

PROTECCIÓN IP

Determina el nivel de protección ofrecido por las luminarias contra cuerpos sólidos (primer dígito) y líquidos (segundo dígito).

PRIMER NÚMERO	BREVE DESCRIPCIÓN	SÍMBOLO
0	No protegida	No tiene
1	Protegida contra objetos sólidos mayores de 50 mm	No tiene
2	Protegida contra objetos sólidos mayores de 12.5 mm	No tiene
3	Protegida contra objetos sólidos mayores de 2.5 mm	No tiene
4	Protegida contra objetos sólidos mayores de 1 mm	No tiene
5	Protegida contra el polvo	
6	Hermética al polvo	
SEGUNDO NÚMERO	BREVE DESCRIPCIÓN	SÍMBOLO
0	No protegida	No tiene
1	Protegida contra gotas de agua en caída vertical	
2	Protegida contra caída de agua vertical con una inclinación máxima de 15° de la envolvente	No tiene
3	Protegida contra el agua en forma de lluvia fina formando 60° con la vertical como máximo	
4	Protegida contra proyecciones de agua en todas direcciones	
5	Protegida contra chorros de agua en todas las direcciones	
6	Protegida contra fuertes chorros de agua en todas las direcciones	
7	Protegida contra efectos de inmersión temporal en agua	
8	Protegida contra la inmersión continua en agua	

Con la finalidad de dar cumplimiento a las disposiciones legales, así como introducir mejoras o modificaciones técnicas en los productos, SIMON se reserva el derecho de modificar las especificaciones técnicas de sus productos. Consultar la información actualizada en nuestra página web www.simonelectric.com.

NORMATIVAS Y
DIRECTIVA

Todos los productos presentados en este catálogo han sido desarrollados y fabricados conforme a las normativas:

Directiva 2014/35/UE Baja tensión (LVD). Por medio de:

EN 60598-2-1:2021 Luminarias. Parte 2-1: Requisitos particulares. Luminarias fijas para uso general.
 EN 60598-2-2:2012 Luminarias. Parte 2-2: Requisitos particulares. Luminarias empotradas
 EN 60598-2-5:2015 Luminarias. Parte 2-5: Requisitos particulares. Proyectores
 EN 60598-2-13:2006+A1:2012+A2:2016+A11:2021 Luminarias. Parte 2-13: Requisitos particulares. Luminarias empotradas en el suelo
 EN 60598-2-20:2015 Luminarias. Parte 2-20: Requisitos particulares. Guirnaldas luminosas
 EN 60598-2-25:1994+A1:2004 Luminarias. Parte 2-25: Requisitos particulares. Luminarias para uso en áreas clínicas de hospitales y sanatorios
 EN 61347-2-13:2014+A1:2017 Dispositivos de control de lámpara. Parte 2-13: Requisitos particulares para dispositivos de control electrónicos alimentados con corriente continua o corriente alterna para módulos LED.
 EN 62031:2020+A11:2021 Módulos LED para alumbrado general. Requisitos de seguridad
 EN 62493:2015+A1:2022 Evaluación de los equipos de alumbrado en relación a la exposición humana a los campos electromagnéticos

Directiva 2014/30/UE Compatibilidad Electromagnética (EMC). Por medio de:

EN IEC 55015:2019+A11:2020 Límites y métodos de medida de las características relativas a las perturbaciones radioeléctricas de los equipos de iluminación y similares
 EN 61547:2009 Equipos para iluminación para uso general. Requisitos relativos a la inmunidad CEM
 EN 61000-3-2:2019+A1:2021 Compatibilidad electromagnética (CEM). Parte 3-2: Límites. Límites para las emisiones de corriente armónica (equipos con corriente de entrada ≤ 16 A por fase)
 EN 61000-3-3:2013+A1:2019+A2:2021 Compatibilidad electromagnética (CEM). Parte 3-3: Límites. Limitación de las variaciones de tensión, fluctuaciones de tensión y flicker en las redes públicas de suministro de baja tensión para equipos con corriente asignada ≤ 16 A por fase y no sujetos a una conexión condicional.

Directiva 2011/65/UE Restricción de Sustancias Peligrosas + posteriores modificaciones (RoHS). Por medio de:

EN IEC 63000:2018 Documentación técnica para la evaluación de los productos eléctricos y electrónicos con respecto a la restricción de sustancias peligrosas.

Directiva 2009/125/EC Eficiencia energética (ErP - Reglamento UE 2019/2015 + Reglamento UE 2019/2020). Por medio de:

EN 13032-1:2004+A1:2012 Luz y alumbrado. Medición y presentación de datos fotométricos de lámparas y luminarias. Parte 1: Medición y formato de fichero.
 EN 13032-2:2017 Luz y alumbrado. Medición y presentación de datos fotométricos de lámparas y luminarias. Parte 2: Presentación de datos en lugares de trabajo en interior y en exterior
 EN 13032-3:2021 Luz y alumbrado. Medición y presentación de datos fotométricos de lámparas y luminarias. Parte 3: Presentación de datos para iluminación de emergencia en los lugares de trabajo.
 EN 13032-4:2015+A1:2019 Luz y alumbrado. Medición y presentación de datos fotométricos de lámparas y luminarias. Parte 4: Lámparas LED, módulos y luminarias.

Directiva 2014/53/UE Equipos Radioeléctricos. A aplicar a luminarias con conectividad que no sea por cable.

VEEI

Valor que mide la eficiencia energética de una instalación de iluminación de una zona de actividad referenciada. La unidad de medida es W/m² por cada 100 lux.

Tabla 2.1 Valores límite de eficiencia energética de la instalación

ZONAS DE ACTIVIDAD DIFERENCIADA	VEEI LÍMITE
Administrativo en general	3
Andenes de estaciones de transporte	3
Pabellones de exposición o ferias	3
Salas de diagnóstico ⁽¹⁾	3,5
Aulas y Laboratorios ⁽²⁾	3,5
Habitaciones de hospital ⁽³⁾	4
Recintos interiores no descritos en este listado	4
Zonas comunes ⁽⁴⁾	4
Almacenes, archivos, salas técnicas y cocinas	4
Aparcamientos	4
Espacios deportivos ⁽⁵⁾	4
Estaciones de transporte ⁽⁶⁾	5
Supermercados, hipermercados y grandes almacenes	5
Bibliotecas, museos y galerías de arte	5
Zonas comunes en edificios no residenciales	6
Centros comerciales (excluidas tiendas) ⁽⁷⁾	6
Hostelería y restauración ⁽⁸⁾	8
Religioso en general	8
Salones de actos, auditorios y salas de usos múltiples y convenciones, salas de ocio o espectáculo, salas de reuniones y salas de conferencias ⁽⁹⁾	8
Tiendas y pequeño comercio	8
Habitaciones de hoteles, hostales, etc.	10
Locales con nivel de iluminación superior a 600lux	2,5

(1) Incluye la instalación de iluminación de salas de examen general, salas de emergencia, salas de escáner y radiología, salas de examen ocular y auditivo y salas de tratamiento. Sin embargo, quedan excluidos locales como las salas de operación, quirófanos, unidades de cuidados intensivos, dentista, salas de descontaminación, salas de autopsias y mortuorios y otras salas que por su actividad puedan considerarse como salas especiales.

(2) Incluye la instalación de iluminación del aula y las pizarras de las aulas de enseñanza, aulas de práctica de ordenador, música, laboratorios de lenguaje, aulas de dibujo técnico, aulas de prácticas y laboratorios, manualidades, talleres de enseñanza y aulas de arte, aulas de preparación y talleres, aulas comunes de estudio y aulas de reunión, aulas clases nocturnas y educación de adultos, salas de lectura, guarderías, salas de juegos de guarderías y sala de manualidades.

(3) Incluye la instalación de iluminación interior de la habitación y baño, formada por iluminación general, iluminación de lectura e iluminación para exámenes simples.

(4) Espacios utilizados por cualquier persona o usuario, como recibidor, vestíbulos, pasillos, escaleras, espacios de tránsito de personas, aseos públicos, etc.

(5) Incluye las instalaciones de iluminación del terreno de juego y graderíos de espacios deportivos, tanto para actividades de entrenamiento y competición, pero no se incluye las instalaciones de iluminación necesarias para las retransmisiones televisadas. Los graderíos serán asimilables a zonas comunes.

(6) Espacios destinados al tránsito de viajeros como recibidor de terminales, salas de llegadas y salidas de pasajeros, salas de recogida de equipajes, áreas de conexión, de ascensores, áreas de mostradores de taquillas, facturación e información, áreas de espera, salas de consigna, etc.

(7) Incluye los espacios de recibidor, recepción, pasillos, escaleras, vestuarios y aseos de los centros comerciales.

(8) Incluye los espacios destinados a las actividades propias del servicio al público como recibidor, recepción, restaurante, bar, comedor, autoservicio, pasillos, escaleras, vestuarios, servicios, aseos, etc.

(9) En el caso de cines, teatros, salas de conciertos, etc. se excluye la iluminación con fines de espectáculo, incluyendo la representación y el escenario.

MÉTODOS DE EVALUACIÓN DEL DESLUMBRAMIENTO

UGR Y LUMINANCIA

$$UGR = 8 \log_{10} \left[\frac{0,25}{L_b} \sum \frac{L^2 \omega}{p^2} \right]$$

De acuerdo a las exigencias de la norma de aplicación en instalaciones de alumbrado interior UNE EN12464-1 la evaluación del deslumbramiento molesto de una instalación se determina mediante el Índice de Deslumbramiento unificado de la CIE UGR, basado en la fórmula:

Los valores de referencia en función de la aplicación pueden ser 10, 13, 16, 19, 22, 25, 28. La Determinación del valor UGR de la instalación, requiere del conocimiento conciso de los acabados del entorno y de la posición del observador. El valor de UGR de cada instalación debe ser calculado mediante software luminotécnico, en función de la instalación evaluada y en conjunto con los requerimientos de luminancia para puestos de trabajo con pantallas de visualización.

En este caso la norma UNE EN12464-1:2011 establece los límites de luminancia de las luminarias (cd/m²) en ángulos de elevación de 65° respecto a la vertical, de forma que se eviten los deslumbramientos por reflejos no deseados.

Así, en oficinas, para pantallas de luminancia media, el límite de luminancia se establece en <1500cd/m². Para el caso de puestos de trabajo, por ejemplo vinculados al CAD, renderizados, con unos altos requisitos relativos al color y detalles, el límite de luminancia se reduce hasta <1000cd/m².

Ángulos críticos de deslumbramiento

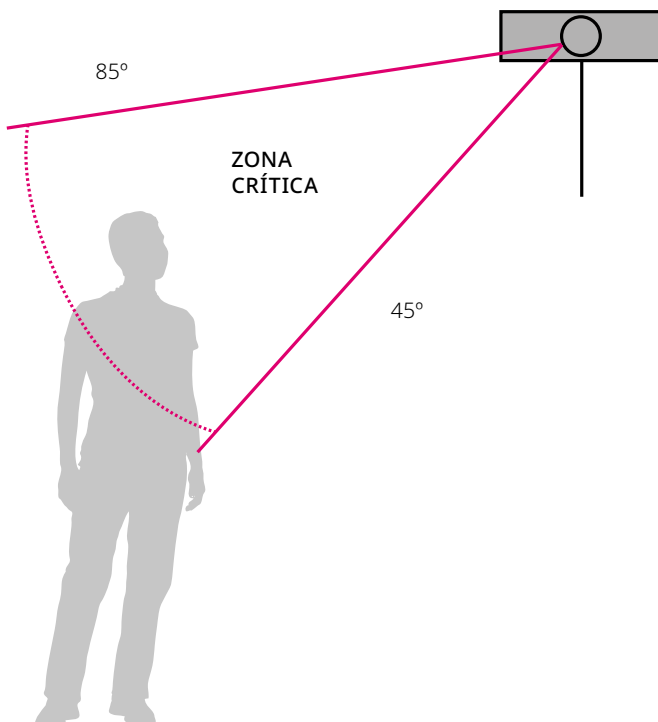

EVALUACIÓN DEL DESLUMBRAMIENTO, MÉTODO EUROPEO DE LIMITACIÓN DEL DESLUMBRAMIENTO O DIAGRAMA CIE (SÖLLNER).

Estos diagramas muestran el posible deslumbramiento en la zona crítica, la cual está comprendida por un diedro, cuyos planos forman con la vertical de la luminaria los llamados ángulos críticos de 45° y 85° respectivamente.

Interpretación diagrama de Söllner:

- Selección clase de local (CIE o DIN)
- Determinación nivel de alumbrado medio
- Limitación nivel (lx) por clase seleccionada

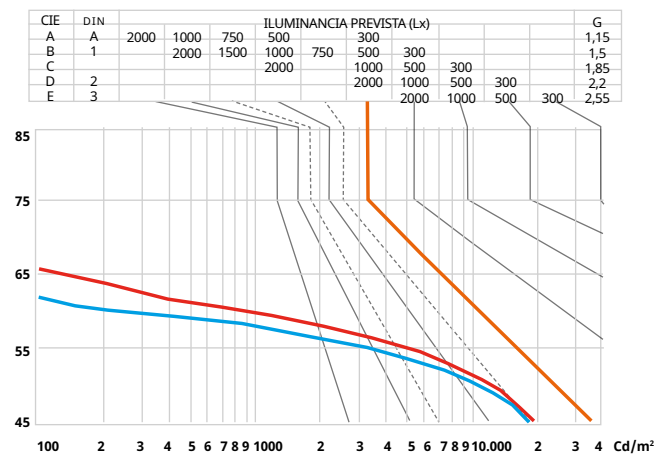

Ejemplo - Gráfica adjunta podemos determinar clase 1 (DIN) o B (CIE) de local para niveles de hasta 750lx, siendo en ángulo crítico 50°.

Las curvas roja y azul son las curvas polares de la luminaria evaluada. Al situarse a la izquierda de la línea identificada en naranja podemos determinar que esta luminaria es apta para instalaciones de hasta 500 lux con una clasificación CIE B: calidad alta. Sin deslumbramientos. La luminaria no produce deslumbramientos.

TIPO DE LUMINARIA:



Sistemas de iluminación



Downlights



Proyectores



Luminarias de pared y techo



Luminarias de techo modulares



Luminarias industriales

DESCRIPCIÓN DE ICONOGRAFÍA:



Certificado de Conformidad Europea



Peso de la luminaria



Años de garantía



Driver incluido



Grado de protección IP (ver pag 261)



Grado de protección IK (Protección contra impactos mecánicos nocivos)



Índice de Reproducción Cromática



Índice de Deslumbramiento Unificado



Luminaria con sensor de movimiento



Luminaria con tecnología iO integrada



www.simonelectric.com



SIMON S.A.U.

Diputación, 390-392
08013 Barcelona
Tel. 651 761 336

**Servicio de Atención
Técnica al Cliente**

Tel. 651 761 346
E-mail: sat@simon.es

Departamento de Proyectos

Tel. 651 761 346
E-mail: proyectos@simon.es

Customer Service

Tel. 651 761 314

Visítanos en:

La Casa de la Luz
Santa Cruz de Marcenado, 1
28015 Madrid

Cita previa:

lacasadelaluz@simonelectric.com