



Simon|400

BECAUSE WORKPLACES
CHANGE EVERYDAY

simon

LA COMODIDAD DE CONECTARTE
COMO Y DONDE QUIERAS



reddot design award
winner 2018

NO QUERER ESTABLECERSE ES UNA FORMA DE INSTAURARSE

Ir siempre de un sitio a otro es algo que se lleva haciendo desde la prehistoria. Algo que hoy en día ha resurgido con fuerza en nuestro entorno laboral.

Y es que poder trabajar en la tranquilidad de aquel rincón y a las dos horas en la sala de reuniones, es tener un millón de oficinas en una sola.

Es hacer de una rutina estática, una más dinámica y funcional. Es elegir dónde sentarse en función del día, de si necesitas concentrarte o de dónde toca el sol por la tarde. Es elegir dónde sentarse en función de la agenda, de las reuniones o de lo que hoy se tenga que hacer.

Es volver a los orígenes.
Es volver a ser.

Simon presenta Simon 400; porque el lugar de trabajo cambia cada día.



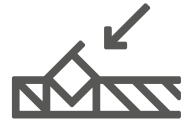

COMPACTO

UNA MESA DESPEJADA
PARA LIBERAR TU MENTE

Simon 400 nace con un solo objetivo: **hacer de las mesas de trabajo un espacio totalmente libre en el que poder crear y crear.**

Para ello, todas las piezas de la nueva colección ocupan el mínimo espacio posible en el escritorio, tanto a nivel físico como visual.

Diseños hasta un 23% más compactos en los que eliminamos los espacios no aprovechables, optimizando al máximo tu área de trabajo útil para que puedas desarrollar tu actividad con total libertad de movimiento, sin que ningún elemento te moleste.









DISEÑO

LA LIBERTAD DE SENTIRSE
EN ARMONÍA EN
CUALQUIER LUGAR

Sentirse a gusto en el espacio de trabajo es imprescindible para dar lo mejor de uno mismo. Por eso, hemos cuidado hasta el último detalle en la nueva colección.

ESTÉTICA DE LÍNEAS PURAS

Sus líneas mínimas y la limpieza de los elementos de su diseño hacen de **Simon 400** una colección elegante, minimalista y compacta.

Para ello, se han eliminado los tornillos vistos, las líneas verticales interiores entre funciones y hasta el propio marco, convirtiendo la atractiva cubierta de metal en el único elemento visible de la pieza.

ACABADOS INTEGRADOS

Simon 400 cuenta con dos distinguidos acabados: **blanco** y **negro**.

Dos opciones que se integran perfectamente en cualquier espacio para que te sientas cómodo con tus clientes, con tus trabajadores, con tus compañeros, en definitiva, para sentir que cualquier espacio es el tuyo.



FLEXIBILIDAD

ESPACIOS ABIERTOS AL CAMBIO
PARA PERSONAS EN MOVIMIENTO



Conoce otras formas de relacionarte con tu espacio de trabajo; cambia, despéjate y redescubre el lugar de siempre visto como nunca.

La dinámica de nuevos formatos de trabajadores nómadas ya es un hecho global presente en todos los niveles empresariales. Un cambio que ha dado lugar a espacios mucho más ágiles, donde la flexibilidad y el hot desking se imponen en el día a día laboral.

Simon 400 es una colección pensada para dar respuesta a estas nuevas necesidades en el mundo del workplace, un ecosistema en constante movimiento que requiere de configuraciones más versátiles y para ello, nuestra nueva colección se adapta a tus necesidades.





DENTRO DE LA MESA

Las soluciones para instalar dentro de la mesa tienen un único objetivo: liberar espacio en las mesas al máximo para dedicarlas a lo que cada uno desee realizar.

Y es que, al instalarlas dentro de la mesa y contar con una **tapa** que oculta desde **bases de enchufe hasta cargadores USB, conectores RJ45 para datos y teléfono y conectores multimedia**, pasan prácticamente desapercibidas. Apareciendo solo cuando uno las va a necesitar.

Destaca su **tapa de metal**, un elemento con acabados sutiles que no busca el protagonismo, sino mantenerse alineada con el diseño de la mesa para integrar las bases de enchufe y los conectores para voz, datos y multimedia de forma natural.

Además, para aquellas salas de reuniones que deseen aún más, la solución para instalación dentro de la mesa cuenta con **una versión de acceso doble**, multiplicando las posibilidades y facilitando su uso desde cualquier lado de la mesa y también una versión de **tomas de conexión individual** para mesas o aplicación en mobiliario individual.



reddot design award
winner 2018

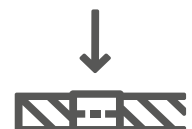





SOBRE LA MESA

De líneas atractivas y sencillas, estas soluciones facilitan el uso de **tomas de corriente, conectores RJ45 de voz y datos, cargadores USB y conectores multimedia**, poniendo encima de la mesa todo aquello que un trabajador necesite para quererse quedar.

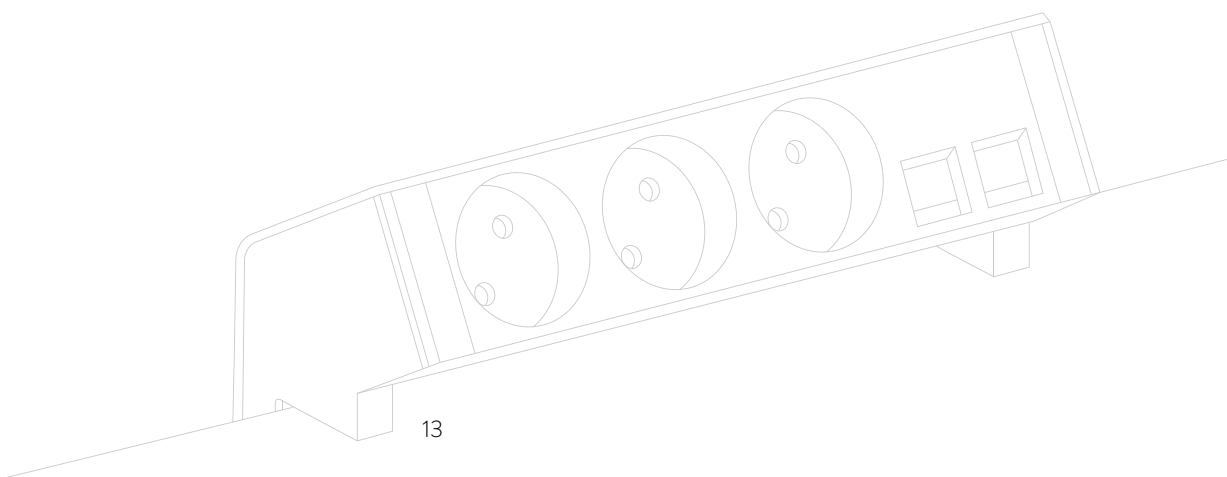

COMPOSICIONES

A LA HORA DE ELEGIR SIMON 400, TIENES VARIAS POSIBILIDADES SEGÚN TUS NECESIDADES

Por una parte, el kit completo se suministra con una configuración predeterminada de 3, 4, 5 o 6 módulos, **lista para instalar**.

Entre las que podrás encontrar cargadores USB, tomas de corriente y/o tomas RJ45 de voz y datos.

Por otra parte, el kit personalizable, también disponible en 3, 4, 5 o 6 módulos, dispone de una parte preconfigurada (base de enchufe y/o cargador USB) y módulos libres que permiten **configurar a medida** las siguientes soluciones: USB, HDMI, VGA+Minijack, 3 RCA, RJ45 o tapa ciega. Estas soluciones se suministran por separado.

Los kits se suministran con una única referencia e incluyen el envoltorio, el perfil con tomas de corriente incluidas, montadas y cableadas.

Todo para adaptarse a tu forma de vida, optimizando tu espacio y tu tiempo.

GAMA

SOLUCIONES DE 3, 4, 5, 6, 2x4 O 2x6 MÓDULOS



1 MÓDULO



3 MÓDULOS

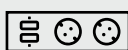

4 MÓDULOS

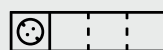

2x4 MÓDULOS

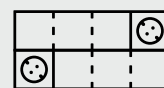

2x6 MÓDULOS

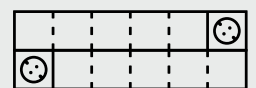

5 MÓDULOS

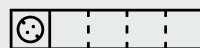

6 MÓDULOS

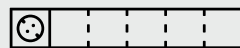

KITS COMPLETOS



1 MÓDULO



3 MÓDULOS



4 MÓDULOS

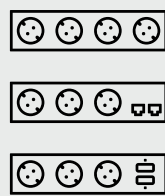

5 MÓDULOS

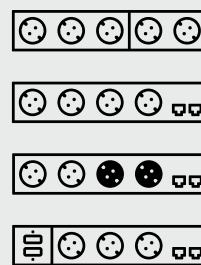

6 MÓDULOS

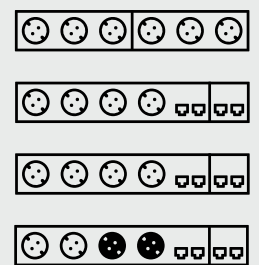

* Sólo para versiones sobre la mesa

KITS PERSONALIZABLES



4 MÓDULOS

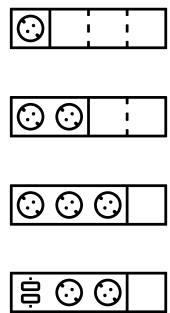



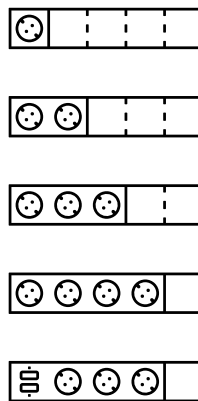

5 MÓDULOS

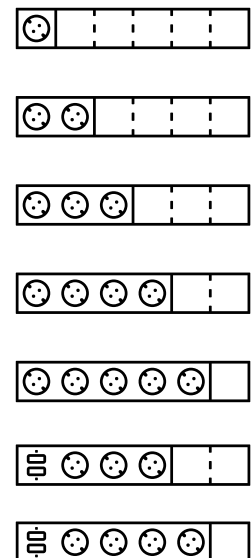

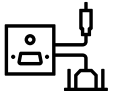
6 MÓDULOS

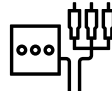

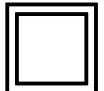
 VGA + Minijack	 HDMI	 3 RCA	 USB	 RJ45	 TAPA CIEGA
---	---	--	--	---	---

INSTALACIÓN RÁPIDA Y SENCILLA

PENSAMOS EN TU COMODIDAD

Simon 400 ha sido diseñada para que su instalación sea rápida y sencilla. Sin necesidad de agacharte por debajo de la mesa. Tanto las bases de enchufe como los cargadores USB, se suministran precableados para que solo sea necesario acoplarlos a un conector rápido y así, ponerlos en tensión sin necesidad de cortar ni pelar cables.

En los kits personalizables, las placas clipan directamente en el perfil para ahorrar tiempo, sin necesidad de herramientas ni marcos adaptadores.

7 VENTAJAS DE INSTALACIÓN

① Comodidad.

Instalación siempre desde arriba de la mesa.

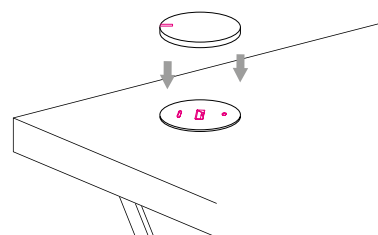
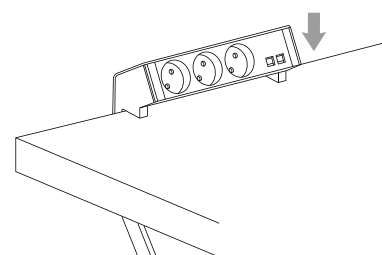
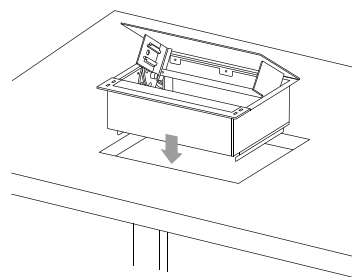

② Rapidez.

Bases de enchufe y cargadores USB precableados y con conexión rápida Wieland®.

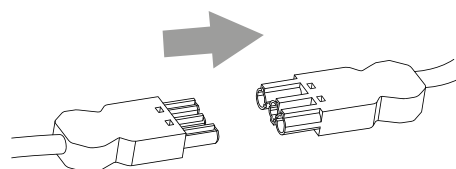

3 Alta velocidad de voz y datos.

Óptimo radio de curvatura para los cables de datos ya que la conexión se realiza por la ventana posterior.

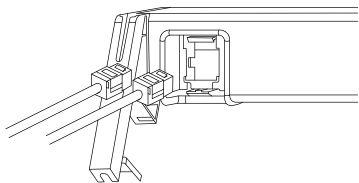

4 Sin necesidad de herramientas especiales.

Clipaje directo de las placas de voz, datos y multimedia.

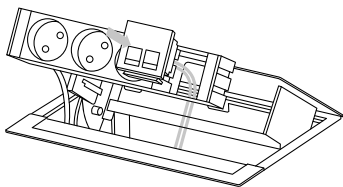

5 Fidelidad en la transmisión.

Conectores multimedia hembra-hembra que garantizan una correcta transmisión de la señal.

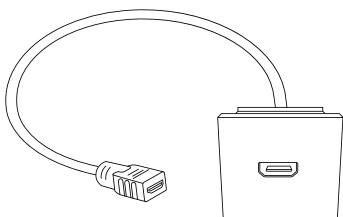

6 Organizador de cables articulado.

Añade a tu instalación un organizador de cables articulado para proteger tu cableado y permitir una conectividad más flexible.

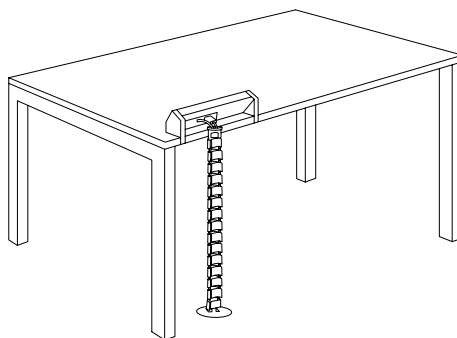

7 Cajas distribuidoras.

Haz tu instalación más completa y flexible con las cajas de distribución de hasta 5 polos de fácil instalación.

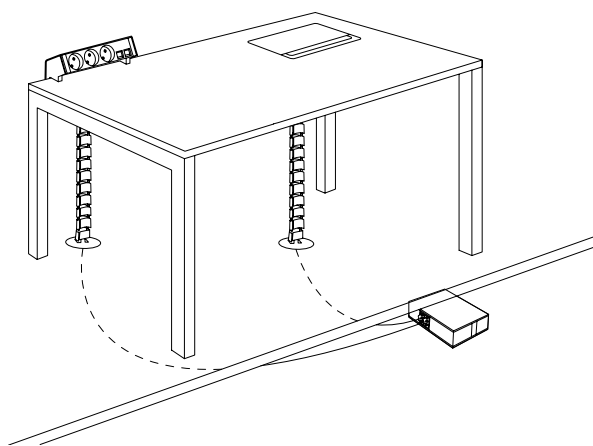





TE OFRECEMOS TODAS LAS ALTERNATIVAS PARA QUE TÚ ELIJAS CÓMO CONECTARTE



OFICINA PRIVADA
pág. 22-23



SALA DE REUNIONES PEQUEÑA
pág. 24-25



OPEN AREA
pág. 18-21

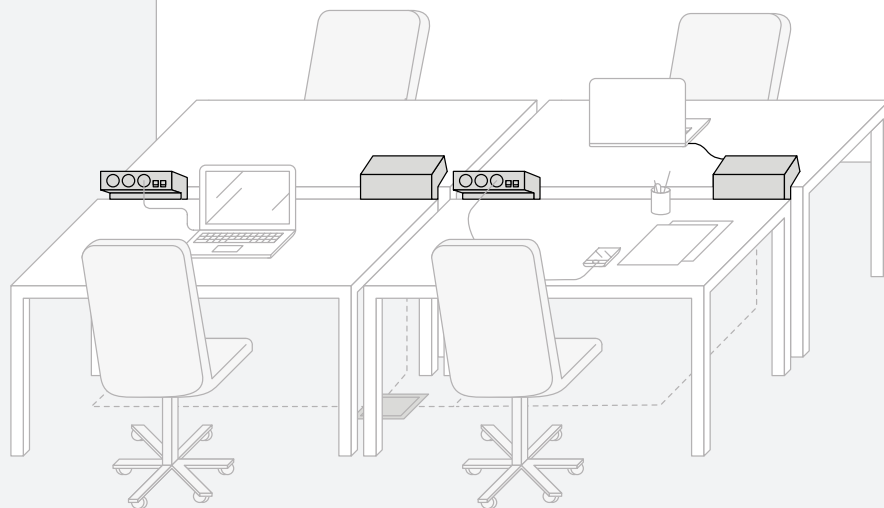

OF

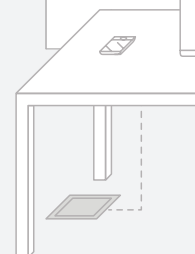

	Open area	Oficina privada	Sala de reuniones con capacidad multimedia	Sala de reuniones grande con capacidad multimedia	Espacios colaborativos "co-working"	Organizador de cableado
 Sobre la mesa	 pág. 24-25	 pág. 28			 pág. 34	 pág. 36
 Dentro de la mesa	 pág. 26-27	 pág. 29	 pág. 30		 pág. 33	 pág. 36
 Dentro de la mesa apertura doble			 pág. 31	 pág. 32		 pág. 36
 Toma individual			 pág. 29	 pág. 29	 pág. 29	 pág. 36
Cajas de distribución	 pág. 37	 pág. 37	 pág. 37	 pág. 37	 pág. 37	 pág. 36

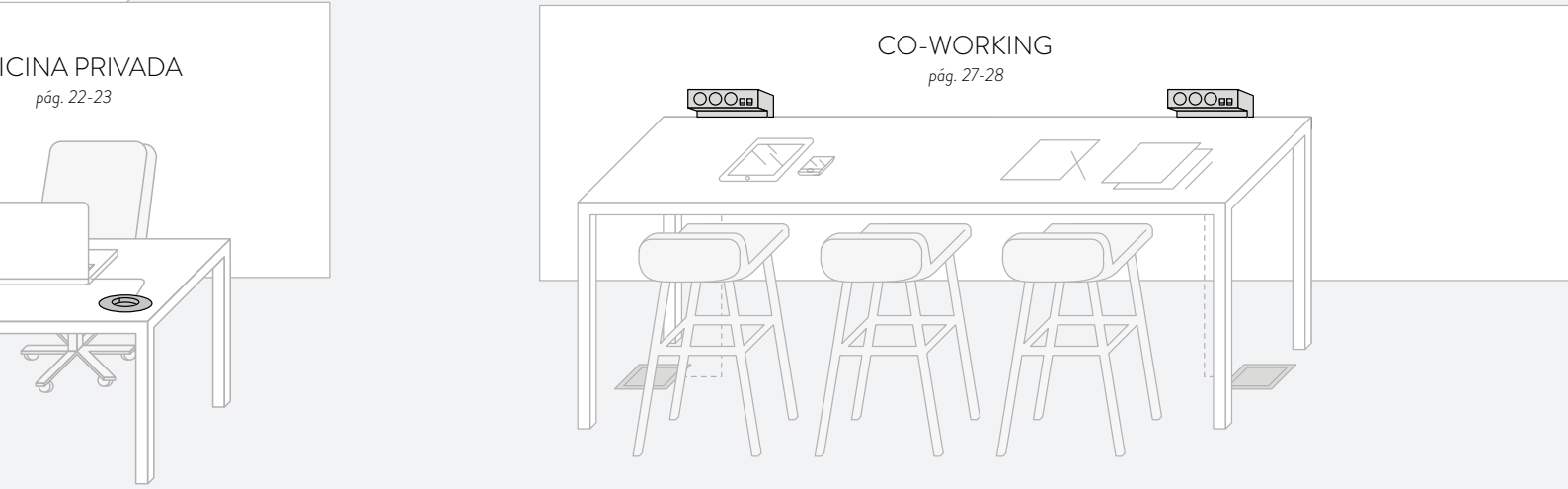

SOBRE LA MESA

EN OPEN AREA

Solución para electrificación de mobiliario fijada sobre la mesa. Compuesta por 3 bases de enchufe de 230V y 2 ventanas para conectores RJ45. Electrificada mediante conexionado rápido Wieland® de 3 polos a caja distribuidora eléctrica o a caja de suelo con 1 latiguillo.

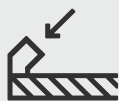

2 PUESTOS



3 PUESTOS

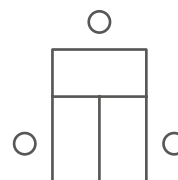

PASO 1: ELECTRIFICACIÓN DE MOBILIARIO

Referencia	Descripción	Uds
42403020-13X	Kit de sobre mesa con 3 bases de enchufe y 2 ventanas para conectores RJ45	2
CL61U	Latiguillo RJ45-RJ45 de 1 m	4

PASO 1: ELECTRIFICACIÓN DE MOBILIARIO

Referencia	Descripción	Uds
42403020-13X	Kit de sobre mesa con 3 bases de enchufe y 2 ventanas para conectores RJ45	3
CL61U	Latiguillo RJ45-RJ45 de 1 m	6

PASO 2: ELECTRIFICACIÓN DE SUELO

POR CAJA DE SUELO

52050103-035	Caja de suelo con profundidad regulable de 90 mm a 120 mm de 3 módulos dobles	1
52053103-035	Tapa embellecedora para caja de 3 módulos dobles	1
50010432-030	Base doble de enchufe con embornamiento rápido por corte con led, blanco	1
50000085-030	Placa para 1 conector RJ45 con guardapolvo	4
CR6020/14	Latiguillo hembra-schuko de 3 polos. 2 m. de cable libre. Sección 2x2,5 mm ²	2
49204004-13X	Organizador de cableado para 4 puestos de trabajo	1

PASO 2: ELECTRIFICACIÓN DE SUELO

POR CAJA DE SUELO

52050106-035	Caja de suelo con profundidad regulable de 90 mm a 120mm de 6 módulos dobles	1
52053106-035	Tapa embellecedora para caja de 6 módulos dobles	1
50010432-030	Base doble de enchufe con embornamiento rápido por corte con led, blanco	2
50000085-030	Placa para 1 conector RJ45 con guardapolvo	6
50010800-030	Placa ciega individual	2
CR6020/14	Latiguillo hembra-schuko de 3 polos. 2m. de cable libre. Sección 2x2,5 mm ²	3
49204004-13X	Organizador de cableado para 4 puestos de trabajo	1

POR CAJA DISTRIBUIDORA

49114000-039	Caja distribuidora circuito regular con 1 entrada de 3 polos Wieland® GST18i y 4 salidas de 3 polos Wieland® GST18i	1
52055000-030	Salida de cables Ø102 mm para suelo técnico	1
CR2040/14	Latiguillo macho-hembra de 3 polos. 4 m. de cable libre. Sección 2x2,5 mm ²	2
49204004-13X	Organizador de cableado para 4 puestos de trabajo	1

POR CAJA DISTRIBUIDORA

49114000-039	Caja distribuidora circuito regular con 1 entrada de 3 polos Wieland® GST18i y 4 salidas de 3 polos Wieland® GST18i	1
52055000-030	Salida de cables Ø102 mm para suelo técnico	1
CR2040/14	Latiguillo macho-hembra de 3 polos. 4 m. de cable libre. Sección 2x2,5 mm ²	3
49204004-13X	Organizador de cableado para 4 puestos de trabajo	1

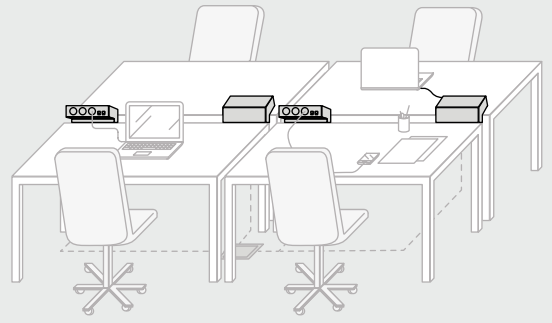

4 PUESTOS

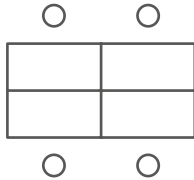

6 PUESTOS

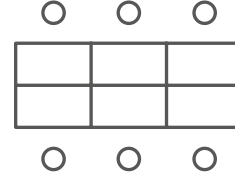

PASO 1: ELECTRIFICACIÓN DE MOBILIARIO

Referencia	Descripción	Uds
42403020-13X	Kit de sobre mesa con 3 bases de enchufe y 2 ventanas para conectores RJ45	4
CL61U	Latiguillo RJ45-RJ45 de 1 m	8

PASO 1: ELECTRIFICACIÓN DE MOBILIARIO

Referencia	Descripción	Uds
42403020-13X	Kit de sobre mesa con 3 bases de enchufe y 2 ventanas para conectores RJ45	6
CL61U	Latiguillo RJ45-RJ45 de 1 m	12

PASO 2: ELECTRIFICACIÓN DE SUELO

POR CAJA DE SUELO

52050106-035	Caja de suelo con profundidad regulable de 90 mm a 120 mm de 6 módulos dobles	1
52053106-035	Tapa embellecedora para caja de 6 módulos dobles	1
50010432-030	Base doble de enchufe con embornamiento rápido por corte con led, blanco	2
50000085-030	Placa para 1 conector RJ45 con guardapolvo	8
CR6020/14	Latiguillo hembra-schuko de 3 polos. 2 m. de cable libre. Sección 2x2,5 mm ²	4
49204004-13X	Organizador de cableado para 4 puestos de trabajo	1

PASO 2: ELECTRIFICACIÓN DE SUELO

POR CAJA DE SUELO

52050103-035	Caja de suelo con profundidad regulable de 90 mm a 120 mm de 3 módulos dobles	1
52053103-035	Tapa embellecedora para caja de 3 módulos dobles	1
52050106-035	Caja de suelo con profundidad regulable de 90 mm a 120mm de 6 módulos dobles	1
52053106-035	Tapa embellecedora para caja de 6 módulos dobles	1
50010432-030	Base doble de enchufe con embornamiento rápido por corte con led blanco.	3
50000085-030	Placa para 1 conector RJ45 con guardapolvo	12
CR6020/14	Latiguillo conexión rápida hembra-schuko de 3 polos. 2 metros de cable libre de halógenos. Sección 3x2,5 mm ²	6

POR CAJA DISTRIBUIDORA

49114000-039	Caja distribuidora circuito regular con 1 entrada de 3 polos Wieland® GST18i y 4 salidas de 3 polos Wieland® GST18i	1
52055000-030	Salida de cables Ø102 mm para suelo técnico	1
CR2040/14	Latiguillo macho-hembra de 3 polos. 4 m. de cable libre. Sección 2x2,5 mm ²	4
49204004-13X	Organizador de cableado para 4 puestos de trabajo	1

POR CAJA DISTRIBUIDORA

49116000-039	Caja distribuidora circuito regular con 1 entrada de 3 polos Wieland® GST18i y 6 salidas de 3 polos Wieland® GST18i	1
52055000-030	Salida de cables Ø102 mm para suelo técnico	2
CR2050/14	Latiguillo conexión rápida macho-hembra de 3 polos. 5 metros de cable libre de halógenos. Sección 3x2,5 mm ²	6

DENTRO DE LA MESA

EN OPEN AREA

Solución para electrificación de mobiliario instalada dentro de la mesa con tapa. Compuesta por 1 cargador doble de USB, 3 bases de enchufe de 230V y 1 hueco para instalar 1 placa para 2 conectores RJ45. Electrificada mediante conexionado rápido Wieland® de 3 polos a caja distribuidora eléctrica o a caja de suelo con 1 latiguillo.



2 PUESTOS



3 PUESTOS

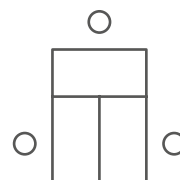

PASO 1: ELECTRIFICACIÓN DE MOBILIARIO

Referencia	Descripción	Uds
44523000-13X	Kit para dentro de la mesa con tapa con 1 cargador 2xUSB (2.1A), 3 bases de enchufe y 1 hueco	2
40000089-03X	Placa plana con guardapolvo para 2 conectores RJ45	2
CL61U	Latiguillo RJ45-RJ45 de 1 m	4

PASO 1: ELECTRIFICACIÓN DE MOBILIARIO

Referencia	Descripción	Uds
44523000-13X	Kit para dentro de la mesa con tapa con 1 cargador 2xUSB (2.1A), 3 bases de enchufe y 1 hueco	3
40000089-03X	Placa plana con guardapolvo para 2 conectores RJ45	3
CL61U	Latiguillo RJ45-RJ45 de 1 m	6

PASO 2: ELECTRIFICACIÓN DE SUELO

POR CAJA DE SUELO

52050103-035	Caja de suelo con profundidad regulable de 90 mm a 120 mm de 3 módulos dobles	1
52053103-035	Tapa embellecedora para caja de 3 módulos dobles	1
50010432-030	Base doble de enchufe con embornamiento rápido por corte con led, blanco	1
50000085-030	Placa para 1 conector RJ45 con guardapolvo	4
CR6020/14	Latiguillo conexión rápida hembra-schuko de 3 polos. 2 metros de cable libre de halógenos. Sección 3x2,5 mm ²	2
49204004-13X	Organizador de cableado para 4 puestos de trabajo	1

PASO 2: ELECTRIFICACIÓN DE SUELO

POR CAJA DE SUELO

52050106-035	Caja de suelo con profundidad regulable de 90 mm a 120 mm de 6 módulos dobles	1
52053106-035	Tapa embellecedora para caja de 6 módulos dobles	1
50010432-030	Base doble de enchufe con embornamiento rápido por corte con led, blanco	2
50000085-030	Placa para 1 conector RJ45 con guardapolvo	6
50010800-030	Placa ciega individual	2
CR6020/14	Latiguillo conexión rápida hembra-schuko de 3 polos. 2 metros de cable libre de halógenos. Sección 3x2,5 mm ²	3
49204004-13X	Organizador de cableado para 4 puestos de trabajo	1

POR CAJA DISTRIBUIDORA

49114000-039	Caja distribuidora circuito regular con 1 entrada de 3 polos Wieland® GST18i y 4 salidas de 3 polos Wieland® GST18i	1
52055000-030	Salida de cables Ø102 mm para suelo técnico	1
CR2040/14	Latiguillo conexión rápida macho-hembra de 3 polos. 4 metros de cable libre de halógenos. Sección 3x2,5 mm ²	2
49204004-13X	Organizador de cableado para 4 puestos de trabajo	1

POR CAJA DISTRIBUIDORA

49114000-039	Caja distribuidora circuito regular con 1 entrada de 3 polos Wieland® GST18i y 4 salidas de 3 polos Wieland® GST18i	1
52055000-030	Salida de cables Ø102 mm para suelo técnico	1
CR2040/14	Latiguillo conexión rápida macho-hembra de 3 polos. 4 metros de cable libre de halógenos. Sección 3x2,5 mm ²	3
49204004-13X	Organizador de cableado para 4 puestos de trabajo	1



4 PUESTOS

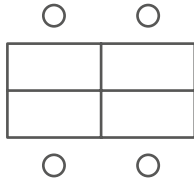

6 PUESTOS

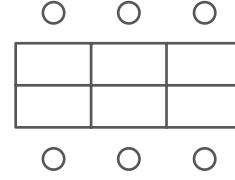

PASO 1: ELECTRIFICACIÓN DE MOBILIARIO

Referencia	Descripción	Uds
44523000-13X	Kit para dentro de la mesa con tapa con 1 cargador 2xUSB (2.1A), 3 bases de enchufe y 1 hueco	4
40000089-03X	Placa plana con guardapolvo para 2 conectores RJ45	4
CL61U	Latiguillo RJ45-RJ45 de 1 m	8

PASO 1: ELECTRIFICACIÓN DE MOBILIARIO

Referencia	Descripción	Uds
44523000-13X	Kit para dentro de la mesa con tapa con 1 cargador 2xUSB (2.1A), 3 bases de enchufe y 1 hueco	6
40000089-03X	Placa plana con guardapolvo para 2 conectores RJ45	6
CL61U	Latiguillo RJ45-RJ45 de 1 m	12

PASO 2: ELECTRIFICACIÓN DE SUELO

POR CAJA DE SUELO

52050106-035	Caja de suelo con profundidad regulable de 90 mm a 120 mm de 6 módulos dobles	1
52053106-035	Tapa embellecedora para caja de 6 módulos dobles	1
50010432-030	Base doble de enchufe con embornamiento rápido por corte con led, blanco	2
50000085-030	Placa para 1 conector RJ45 con guardapolvo	8
CR6020/14	Latiguillo conexión rápida hembra-schuko de 3 polos. 2 metros de cable libre de halógenos. Sección 3x2,5 mm ²	4
49204004-13X	Organizador de cableado para 4 puestos de trabajo	1

PASO 2: ELECTRIFICACIÓN DE SUELO

POR CAJA DE SUELO

52050103-035	Caja de suelo con profundidad regulable de 90 mm a 120 mm de 3 módulos dobles	1
52053103-035	Tapa embellecedora para caja de 3 módulos dobles	1
52050106-035	Caja de suelo con profundidad regulable de 90 mm a 120 mm de 6 módulos dobles	1
52053106-035	Tapa embellecedora para caja de 6 módulos dobles	1
50010432-030	Base doble de enchufe con embornamiento rápido por corte con led blanco	3
50000085-030	Placa para 1 conector RJ45 con guardapolvos	12
CR6020/14	Latiguillo conexión rápida hembra-schuko de 3 polos. 2 metros de cable libre de halógenos. Sección 3x2,5 mm ²	6

POR CAJA DISTRIBUIDORA

49114000-039	Caja distribuidora circuito regular con 1 entrada de 3 polos Wieland® GST18i y 4 salidas de 3 polos Wieland® GST18i	1
52055000-030	Salida de cables Ø102 mm para suelo técnico	1
CR2040/14	Latiguillo conexión rápida macho-hembra de 3 polos. 4 metros de cable libre de halógenos. Sección 3x2,5 mm ²	4
49204004-13X	Organizador de cableado para 4 puestos de trabajo	1

POR CAJA DISTRIBUIDORA

49116000-039	Caja distribuidora circuito regular con 1 entrada de 3 polos Wieland® GST18i y 6 salidas de 3 polos Wieland® GST18i	1
52055000-030	Salida de cables Ø102 mm para suelo técnico	2
CR2050/14	Latiguillo conexión rápida macho-hembra de 3 polos. 5 metros de cable libre de halógenos. Sección 3x2,5 mm ²	6

SOBRE LA MESA

EN OFICINA PRIVADA

Solución para electrificación de mobiliario fijada sobre la mesa. Compuesta por 1 cargador doble de USB, 3 bases de enchufe de 230V y 2 ventanas para conectores RJ45. Electrificada mediante conexionado rápido Wieland® de 3 polos a caja distribuidora eléctrica o a caja de suelo con 1 latiguillo.

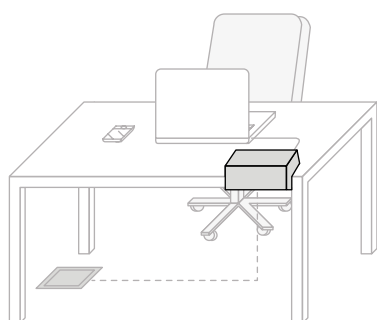
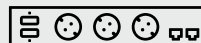
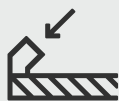

1 PUESTO



PASO 1: ELECTRIFICACIÓN DE MOBILIARIO

Referencia	Descripción	Uds
42523020-13X	Kit de sobre mesa precableado con 1 cargador 2xUSB (2.1A), 3 bases de enchufe y 2 ventanas para conectores RJ45	1
CL61U	Latiguillo RJ45-RJ45 de 1 m	2
49204004-13X	Organizador de cableado para 4 puestos de trabajo	1

PASO 2: ELECTRIFICACIÓN DE SUELO

POR CAJA DE SUELO

52050102-035	Caja de suelo con profundidad regulable de 90 mm a 120 mm de 2 módulos dobles	1
52053102-035	Tapa embellecedora para caja de 2 módulos dobles	1
50010432-030	Base doble de enchufe con embornamiento rápido por corte con led, blanco	1
50000085-030	Placa para 1 conector RJ45 con guardapolvo	2
CR6020/14	Latiguillo conexión rápida hembra-schuko de 3 polos. 2 metros de cable libre de halógenos. Sección 3x2,5 mm ²	1

POR CAJA DISTRIBUIDORA

49114000-039	Caja distribuidora circuito regular con 1 entrada de 3 polos Wieland® GST18i y 4 salidas de 3 polos Wieland® GST18i	1
52055000-030	Salida de cables Ø102 mm para suelo técnico	1
CR2040/14	Latiguillo conexión rápida macho-hembra de 3 polos. 4 metros de cable libre de halógenos. Sección 3x2,5 mm ²	1
49204004-13X	Organizador de cableado para 4 puestos de trabajo	1

DENTRO DE LA MESA

EN OFICINA PRIVADA

Solución para electrificación de mobiliario instalada dentro de la mesa con tapa. Compuesta por 1 cargador doble de USB, 3 bases de enchufe de 230V y 1 hueco para instalar 1 placa para 2 conectores RJ45. Electrificada mediante conexionado rápido Wieland® de 3 polos a caja distribuidora eléctrica o a caja de suelo con 1 latiguillo.

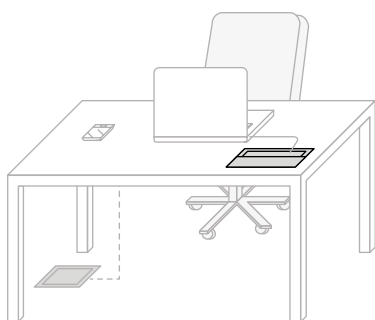

reddot design award
winner 2018

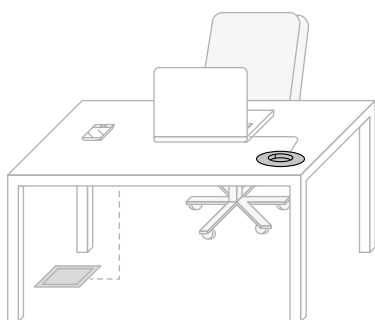

1 PUESTO

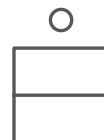

PASO 1: ELECTRIFICACIÓN DE MOBILIARIO

Referencia	Descripción	Uds
OPCIÓN 1		
44523000-13X	Kit para dentro de la mesa con tapa con 1 cargador 2xUSB (2.1A), 3 bases de enchufe y 1 hueco	1
40000089-03X	Placa plana con guardapolvo para 2 conectores RJ45	1
CL61U	Latiguillo RJ45-RJ45 de 1 m	2
OPCIÓN 2		
43101002-03X	Kit toma de conexión individual con base de enchufe schuko.	1

PASO 2: ELECTRIFICACIÓN DE SUELO

POR CAJA DE SUELO

52050102-035	Caja de suelo con profundidad regulable de 90 mm a 120 mm de 2 módulos dobles	1
52053102-035	Tapa embellecedora para caja de 2 módulos dobles	1
50010432-030	Base doble de enchufe con embornamiento rápido por corte con led, blanco	1
50000085-030	Placa para 1 conector RJ45 con guardapolvo	2
CR6020/14	Latiguillo conexión rápida hembra-schuko de 3 polos. 2 metros de cable libre de halógenos. Sección 3x2,5 mm ²	1

POR CAJA DISTRIBUIDORA

49114000-039	Caja distribuidora circuito regular con 1 entrada de 3 polos Wieland® GST18i y 4 salidas de 3 polos Wieland® GST18i	1
52055000-030	Salida de cables Ø102 mm para suelo técnico	1
CR2040/14	Latiguillo conexión rápida macho-hembra de 3 polos. 4 metros de cable libre de halógenos. Sección 3x2,5 mm ²	1

DENTRO DE LA MESA

EN SALA DE REUNIONES

CON CAPACIDAD MULTIMEDIA



Solución para salas de reuniones instalada dentro de la mesa con tapa. Compuesta por 3 bases de enchufe de 230V y 3 huecos multimedia para instalar 1 placa para 2 conectores RJ45, 1 placa con conector HDMI y 1 placa con conectores VGA y minijack. Electrificada mediante conexionado rápido Wieland® de 3 polos a caja distribuidora eléctrica o a caja de suelo con un latiguillo.

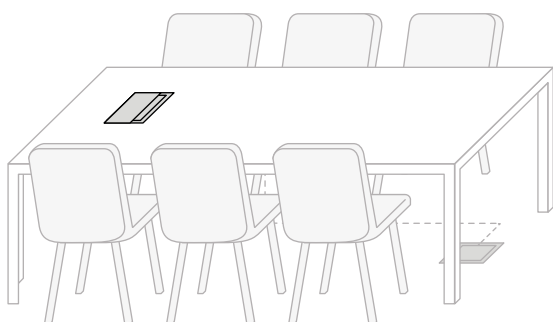

6 A 12 PUESTOS

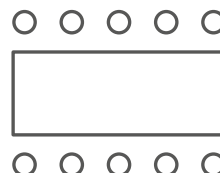

PASO 1: ELECTRIFICACIÓN DE MOBILIARIO

Referencia	Descripción	Uds
44603000-13X	Kit para dentro de la mesa con tapa con 3 bases de enchufe y 3 huecos	1
40000089-03X	Placa plana con guardapolvo para 2 conectores RJ45	1
40001194-03X	Placa con conector HDMI Tipo "A" hembra-hembra con latiguillo	1
40000191-03X	Placa con conectores VGA + minijack hembra-hembra con latiguillos	1

PASO 2: ELECTRIFICACIÓN DE SUELO

POR CAJA DE SUELO

52050102-035	Caja de suelo con profundidad regulable de 90 mm a 120 mm de 2 módulos dobles	1
52053102-035	Tapa embellecedora para caja de 2 módulos dobles	1
50010432-030	Base doble de enchufe con embornamiento rápido por corte con led, blanco	1
50000085-030	Placa para 1 conector RJ45 con guardapolvo	2
CR6020/14	Latiguillo conexión rápida hembra-schuko de 3 polos. 2 metros de cable libre de halógenos. Sección 3x2,5 mm ²	2
49204004-13X	Organizador de cableado para 4 puestos de trabajo	1

POR CAJA DISTRIBUIDORA

49114000-039	Caja distribuidora circuito regular con 1 entrada de 3 polos Wieland® GST18i y 4 salidas de 3 polos Wieland® GST18i	1
52055000-030	Salida de cables Ø102 mm para suelo técnico	1
CR2040/14	Latiguillo conexión rápida macho-hembra de 3 polos. 4 metros de cable libre de halógenos. Sección 3x2,5 mm ²	1
49204004-13X	Organizador de cableado para 4 puestos de trabajo	1



reddot design award
winner 2018

DENTRO DE LA MESA

CON TAPA DE DOBLE APERTURA

EN SALA DE REUNIONES CON CAPACIDAD MULTIMEDIA



Solución para salas de reunión instalada dentro de la mesa con tapa de doble apertura. Compuesta por 4 bases de enchufe de 230V y 4 huecos para instalar 2 placas para 2 conectores RJ45, 1 placa con conector HDMI y 1 placa con conectores VGA y minijack. Electrificada mediante conexionado rápido Wieland® de 3 polos a caja distribuidora eléctrica o a caja de suelo con 1 latiguillo.

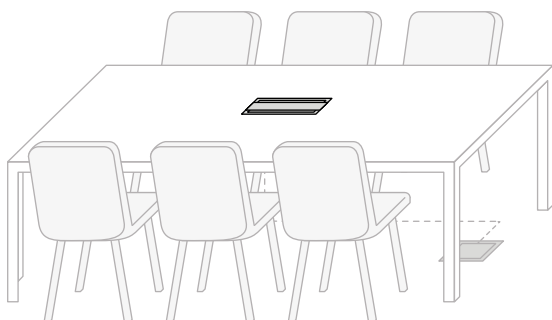

6 A 12 PUESTOS

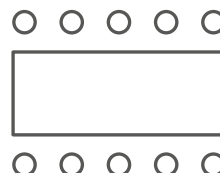

PASO 1: ELECTRIFICACIÓN DE MOBILIARIO

Referencia	Descripción	Uds
46402000-13X	Kit para dentro de la mesa con tapa única con apertura por ambos lados con 4 bases de enchufe y 4 huecos	1
40000089-03X	Placa plana con guardapolvo para 2 conectores RJ45	2
40001194-03X	Placa con conector HDMI Tipo "A" hembra-hembra con latiguillo	1
40000191-03X	Placa con conectores VGA + minijack hembra-hembra con latiguillos	1
CR2030/14	Latiguillo conexión rápida macho-hembra de 3 polos. 3 metros de cable libre de halógenos. Sección 3x2,5 mm ²	1

PASO 2: ELECTRIFICACIÓN DE SUELO

POR CAJA DE SUELO

52050103-035	Caja de suelo con profundidad regulable de 90 mm a 120 mm de 3 módulos dobles	1
52053103-035	Tapa embellecedora para caja de 3 módulos dobles	1
50010432-030	Base doble de enchufe con embornamiento rápido por corte con led, blanco	1
50000085-030	Placa para 1 conector RJ45 con guardapolvo	4
CR6020/14	Latiguillo conexión rápida hembra-schuko de 3 polos. 2 metros de cable libre de halógenos. Sección 3x2,5 mm ²	1

POR CAJA DISTRIBUIDORA

49114000-039	Caja distribuidora circuito regular con 1 entrada de 3 polos Wieland® GST18i y 4 salidas de 3 polos Wieland® GST18i	1
52055000-030	Salida de cables Ø102 mm para suelo técnico	1
CR2040/14	Latiguillo conexión rápida macho-hembra de 3 polos. 4 metros de cable libre de halógenos. Sección 3x2,5 mm ²	1

DENTRO DE LA MESA

CON TAPA DE DOBLE APERTURA

EN SALA DE REUNIONES GRANDE

CON CAPACIDAD MULTIMEDIA



Solución para grandes salas de reuniones instalada dentro de la mesa con tapa de doble apertura. Compuesta por 8 bases de enchufe de 230V y 4 huecos para instalar 2 placas para 2 conectores RJ45, 1 placa con conector HDMI y 1 placa con conectores VGA y minijack. Electrificada mediante conexionado rápido Wieland® de 3 polos a caja distribuidora eléctrica o a caja de suelo con 1 latiguillo.

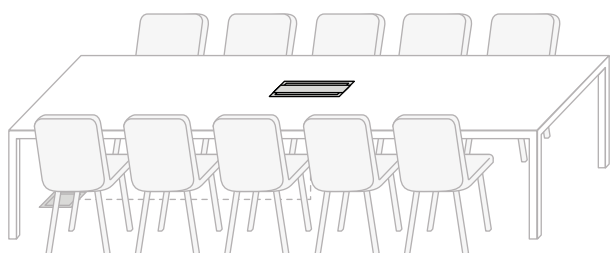

12 A 24 PUESTOS

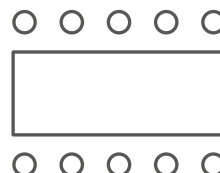

PASO 1: ELECTRIFICACIÓN DE MOBILIARIO

Referencia	Descripción	Uds
46604000-13X	Kit para dentro de la mesa con tapa única con apertura por ambos lados con 8 bases de enchufe y 4 huecos	1
40000089-03X	Placa plana con guardapolvo para 2 conectores RJ45	2
40001194-03X	Placa con conector HDMI Tipo "A" hembra-hembra con latiguillo	1
0000191-03X	Placa con conectores VGA + minijack hembra-hembra con latiguillos	1
52055000-030	Salida de cables Ø102 mm para suelo técnico	1

PASO 2: ELECTRIFICACIÓN DE SUELO

POR CAJA DE SUELO

52050104-035	Caja de suelo con profundidad regulable de 90 mm a 120 mm de 4 módulos dobles	1
52053104-035	Tapa embellecedora para caja de 4 módulos dobles	1
50010432-030	Base doble de enchufe con embornamiento rápido por corte con led, blanco	2
50000085-030	Placa para 1 conector RJ45 con guardapolvo	4
CR6020/14	Latiguillo conexión rápida hembra-schuko de 3 polos. 2 metros de cable libre de halógenos. Sección 3x2,5 mm ²	1
49204004-13X	Organizador de cableado para 4 puestos de trabajo	1

POR CAJA DISTRIBUIDORA

49114000-039	Caja distribuidora circuito regular con 1 entrada de 3 polos Wieland® GST18i y 4 salidas de 3 polos Wieland® GST18i	1
CR2040/14	Latiguillo conexión rápida macho-hembra de 3 polos. 4 metros de cable libre de halógenos. Sección 3x2,5 mm ²	2
49204004-13X	Organizador de cableado para 4 puestos de trabajo	1



reddot design award
winner 2018

DENTRO DE LA MESA EN ESPACIOS COLABORATIVOS



Solución para espacio colaborativo instalada dentro de la mesa con tapa. Compuesta por 1 cargador doble de USB, 2 bases de enchufe de 230V y 1 hueco para instalar 1 placa para 2 conectores RJ45 y 1 placa con conector HDMI. Electrificada mediante conexionado rápido Wieland® de 3 polos a caja distribuidora eléctrica o a caja de suelo con 1 latiguillo.

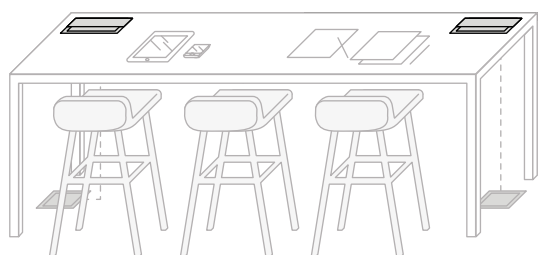

CO-WORKING



PASO 1: ELECTRIFICACIÓN DE MOBILIARIO

Referencia	Descripción	Uds
44422000-13X	Kit para dentro de la mesa con tapa, con 1 cargador 2xUSB (2.1A), 2 bases de enchufe y 1 hueco	1
40000089-03X	Placa plana con guardapolvo para 2 conectores RJ45	1
40001194-03X	Placa con conector HDMI Tipo "A" hembra-hembra con latiguillo	1

PASO 2: ELECTRIFICACIÓN DE SUELO

POR CAJA DE SUELO

52050102-035	Caja de suelo con profundidad regulable de 90 mm a 120 mm de 2 módulos dobles	1
52053102-035	Tapa embellecedora para caja de 2 módulos dobles	1
50010432-030	Base doble de enchufe con embornamiento rápido por corte con led, blanco	1
50000085-030	Placa para 1 conector RJ45 con guardapolvo	2
CR6020/14	Latiguillo conexión rápida hembra-schuko de 3 polos. 2 metros de cable libre de halógenos. Sección 3x2,5 mm ²	1

POR CAJA DISTRIBUIDORA

49114000-039	Caja distribuidora circuito regular con 1 entrada de 3 polos Wieland® GST18i y 4 salidas de 3 polos Wieland® GST18i	1
52055000-030	Salida de cables Ø102 mm para suelo técnico	1
CR2040/14	Latiguillo conexión rápida macho-hembra de 3 polos. 4 metros de cable libre de halógenos. Sección 3x2,5 mm ²	1

SOBRE LA MESA

EN ESPACIOS COLABORATIVOS

Solución para espacio colaborativo fijada sobre la mesa. Compuesta por 1 cargador doble de USB, 3 bases de enchufe de 230V y 1 placa para 2 conectores RJ45. Electrificada mediante conexionado rápido Wieland® de 3 polos a caja distribuidora eléctrica o a caja de suelo con 1 latiguillo.

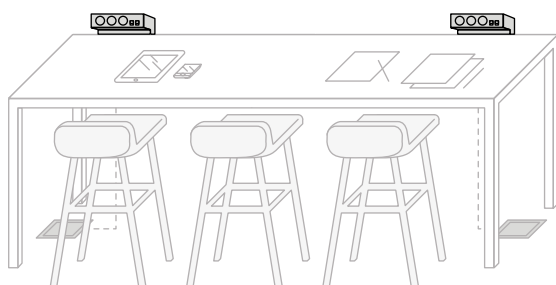
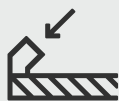

CO-WORKING



PASO 1: ELECTRIFICACIÓN DE MOBILIARIO

Referencia	Descripción	Uds
42523020-13X	Kit de sobre mesa con 1 cargador 2xUSB (2.1A), 3 bases de enchufe y 2 ventanas para conectores RJ45	1

PASO 2: ELECTRIFICACIÓN DE SUELO

POR CAJA DE SUELO

52050102-035	Caja de suelo con profundidad regulable de 90 mm a 120 mm de 2 módulos dobles	1
52053102-035	Tapa embellecedora para caja de 2 módulos dobles	1
50010432-030	Base doble de enchufe con embornamiento rápido por corte con led, blanco	1
50000085-030	Placa para 1 conector RJ45 con guardapolvo	2
CR6020/14	Latiguillo conexión rápida hembra-schuko de 3 polos. 2 metros de cable libre de halógenos. Sección 3x2,5 mm ²	1
49204004-13X	Organizador de cableado para 4 puestos de trabajo	1

POR CAJA DISTRIBUIDORA

49114000-039	Caja distribuidora circuito regular con 1 entrada de 3 polos Wieland® GST18i y 4 salidas de 3 polos Wieland® GST18i	1
52055000-030	Salida de cables Ø102 mm para suelo técnico	1
CR2040/14	Latiguillo conexión rápida macho-hembra de 3 polos. 4 metros de cable libre de halógenos. Sección 3x2,5 mm ²	1
49204004-13X	Organizador de cableado para 4 puestos de trabajo	1



ORGANIZADOR DE CABLEADO



2 A 6
PUESTOS

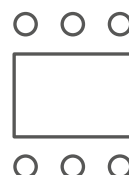

Puestos de trabajo	Unidades de kits	Sección	
2	8	660 mm ²	
2 o 3	12	990 mm ²	
4	4	2x660 mm ²	
6	6	2x990 mm ²	

CAJAS DISTRIBUIDORAS



Sin SAI

- Caja 1e/3s
- Caja 1e/2s
(si no se enlaza)

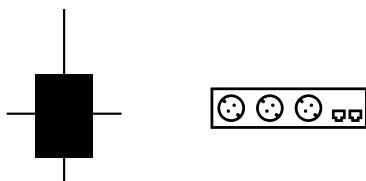

Con SAI

- Caja 1+1e/3+3s
- Caja 1+1e/2+2s
(si no se enlaza)

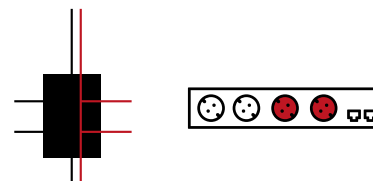

- Caja 1e/4s
- Caja 1e/3s
(si no se enlaza)

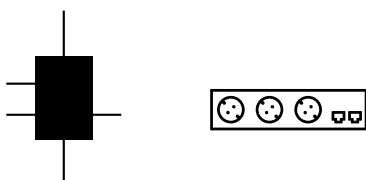

- Caja 1+1e/4+4s
- Caja 1+1e/3+3s
(si no se enlaza)

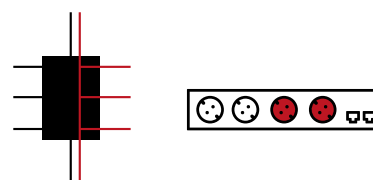

- Caja 1e/5s
- Caja 1e/4s
(si no se enlaza)

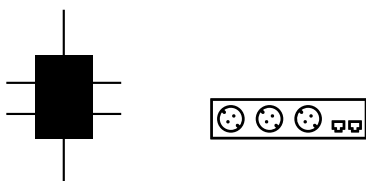

- Caja 1+1e/5+5s
- Caja 1+1e/4+4s
(si no se enlaza)

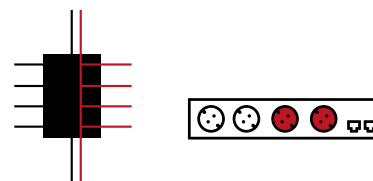

- Caja 1e/7s
- Caja 1e/6s
(si no se enlaza)

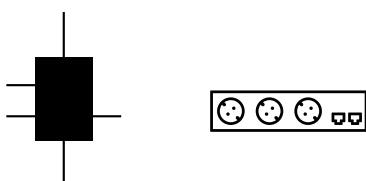

- 2 cajas 1e/7s
- 2 cajas 1e/6s
(si no se enlaza)

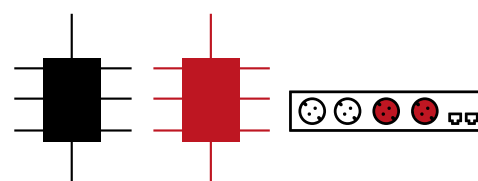





Índice de referencias

KITS

Kits completos sobre mesa	40
Kits personalizables sobre mesa	42
Kits completos dentro de la mesa con tapa	44
Kits personalizables dentro de la mesa con tapa	45
Kits completos dentro de la mesa con tapa doble apertura	48
Kits personalizables dentro de la mesa con tapa doble apertura	49
Kits completos tomas de conexión individual	51

VOZ, DATOS Y MULTIMEDIA

Placas voz y datos para conectores RJ45	52
Compatibilidad placas de voz y datos con conectores RJ45	53
Conectores RJ45	54
Latiguillos de voz y datos	55
Placas multimedia con conectores	56

VARIOS

Placas ciegas	57
Sistemas de conexión rápida para redes eléctricas	57
Organizador de cableado articulado	59
Salida de cables	59

CAJAS DISTRIBUIDORAS	60
----------------------	----

Kits

ACABADO ▶

-130
Blanco-138
Negro

KITS COMPLETOS SOBRE MESA

CON BASES DE ENCHUFE + PLACAS DE VOZ Y DATOS PARA CONECTORES RJ45

REFERENCIA	DESCRIPCIÓN
 42403020 -130 -138	Kit completo de sobre mesa precableado con 3 bases de enchufe y 2 ventanas para conectores RJ45

REFERENCIA	DESCRIPCIÓN
 42504020 -130 -138	Kit completo de sobre mesa precableado con 4 bases de enchufe y 2 ventanas para conectores RJ45

REFERENCIA	DESCRIPCIÓN
 42604040 -130 -138	Kit completo de sobre mesa precableado con 4 bases de enchufe y 4 ventanas para conectores RJ45

REFERENCIA	DESCRIPCIÓN
 42502220 -130 -138	Kit completo de sobre mesa precableado con 2 bases de enchufe, 2 bases SAI y 2 ventanas para conectores RJ45 suministrado con 2 latiguillos

REFERENCIA	DESCRIPCIÓN
 42602240 -130 -138	Kit completo de sobre mesa precableado con 2 bases de enchufe, 2 bases SAI y 4 ventanas para conectores RJ45 suministrado con 2 latiguillos

CON BASES DE ENCHUFE

REFERENCIA	DESCRIPCIÓN
 42404000 -130 -138	Kit completo de sobre mesa precableado con 4 bases de enchufe

REFERENCIA	DESCRIPCIÓN
 42505000 -130 -138	Kit completo de sobre mesa precableado con 5 bases de enchufe

REFERENCIA	DESCRIPCIÓN
 42606000 -130 -138	Kit completo de sobre mesa precableado con 6 bases de enchufe

CON CARGADOR USB + BASES DE ENCHUFE

REFERENCIA	DESCRIPCIÓN
 42322000 -130 -138	Kit sobre la mesa completo con 1 cargador 2xUSB (2.1A) y 2 bases de enchufe

REFERENCIA	DESCRIPCIÓN
 42423000 -130 -138	Kit sobre la mesa completo con 1 cargador 2xUSB (2.1A) y 3 bases de enchufe

REFERENCIA	DESCRIPCIÓN
 42332000 -130 -138	Kit sobre la mesa completo con 1 cargador USB A+C y 2 bases de enchufe

CON CARGADOR USB + BASES DE ENCHUFE + PLACAS DE VOZ Y DATOS PARA CONECTORES RJ45

REFERENCIA	DESCRIPCIÓN
 42523020 -130 -138	Kit completo de sobre mesa precableado con 1 cargador 2xUSB (2.1A), 3 bases de enchufe y 2 ventanas para conectores RJ45

REFERENCIA	DESCRIPCIÓN
 42533020 -130 -138	Kit completo de sobre mesa con cargador USB A+C, 3 bases de enchufe y placa para 2 conectores RJ45

KITS PERSONALIZABLES SOBRE MESA

CON 1 BASE DE ENCHUFE + HUECOS PARA VOZ, DATOS Y MULTIMEDIA

REFERENCIA	DESCRIPCIÓN	HUECOS
 42401000 -130 -138	Kit personalizable de sobre mesa precableado con 1 base de enchufe y 3 huecos para soluciones configurables	3

REFERENCIA	DESCRIPCIÓN	HUECOS
 42501000 -130 -138	Kit personalizable de sobre mesa precableado con 1 base de enchufe y 4 huecos para soluciones configurables	4

REFERENCIA	DESCRIPCIÓN	HUECOS
 42601000 -130 -138	Kit personalizable de sobre mesa precableado con 1 base de enchufe y 5 huecos para soluciones configurables	5

CON 2 BASES DE ENCHUFE + HUECOS PARA VOZ, DATOS Y MULTIMEDIA

REFERENCIA	DESCRIPCIÓN	HUECOS
 42402000 -130 -138	Kit personalizable de sobre mesa precableado con 2 bases de enchufe y 2 huecos para soluciones configurables	2

REFERENCIA	DESCRIPCIÓN	HUECOS
 42502000 -130 -138	Kit personalizable de sobre mesa precableado con 2 bases de enchufe y 3 huecos para soluciones configurables	3

REFERENCIA	DESCRIPCIÓN	HUECOS
 42602000 -130 -138	Kit personalizable de sobre mesa precableado con 2 bases de enchufe y 4 huecos para soluciones configurables	4

CON 3 BASES DE ENCHUFE + HUECOS PARA VOZ, DATOS Y MULTIMEDIA

REFERENCIA	DESCRIPCIÓN	HUECOS
 42403000 -130 -138	Kit personalizable de sobre mesa precableado con 3 bases de enchufe y 1 hueco para una solución configurables	1

REFERENCIA	DESCRIPCIÓN	HUECOS
 42503000 -130 -138	Kit personalizable de sobre mesa precableado con 3 bases de enchufe y 2 huecos para soluciones configurables	2

REFERENCIA	DESCRIPCIÓN	HUECOS
 42603000 -130 -138	Kit personalizable de sobre mesa precableado con 3 bases de enchufe y 3 huecos para soluciones configurables	3

CON 4 BASES DE ENCHUFE + HUECOS PARA VOZ, DATOS Y MULTIMEDIA

REFERENCIA	DESCRIPCIÓN	HUECOS
 42504000 -130 -138	Kit personalizable de sobre mesa precableado con 4 bases de enchufe y 1 hueco para una solución configurable	1

REFERENCIA	DESCRIPCIÓN	HUECOS
 42604000 -130 -138	Kit personalizable de sobre mesa precableado con 4 bases de enchufe y 2 huecos para soluciones configurables	2

CON 5 BASES DE ENCHUFE + HUECO PARA VOZ, DATOS Y MULTIMEDIA

REFERENCIA	DESCRIPCIÓN	HUECOS
 42605000 -130 -138	Kit personalizable de sobre mesa precableado con 5 bases de enchufe y 1 hueco para una solución configurable	1

CON CARGADOR USB + BASES DE ENCHUFE + HUECO PARA VOZ, DATOS Y MULTIMEDIA

REFERENCIA	DESCRIPCIÓN	HUECOS
 42422000 -130 -138	Kit de sobre mesa personalizable con 1 cargador 2xUSB (2.1A), 2 schukos y 1 hueco para una solución configurable	1

REFERENCIA	DESCRIPCIÓN	HUECOS
 42523000 -130 -138	Kit de sobre mesa personalizable con 1 cargador 2xUSB (2.1A), 3 schukos y 1 hueco para una solución configurable	1



REFERENCIA	DESCRIPCIÓN	HUECOS
 42623000 -130 -138	Kit de sobre mesa personalizable con 1 cargador 2xUSB (2.1A), 3 schukos y 2 huecos para soluciones configurables	2



REFERENCIA	DESCRIPCIÓN	HUECOS
 42624000 -130 -138	Kit personalizable de sobre mesa precableado con 1 cargador 2xUSB (2.1A), 4 schukos, 1 hueco para una solución configurable	1



REFERENCIA	DESCRIPCIÓN	HUECOS
 42432000 -130 -138	Kit personalizable de sobre mesa con 1 cargador USB A+C, 2 schukos y 1 hueco para una solución configurable	1

KITS COMPLETOS DENTRO DE LA MESA CON TAPA



CON BASES DE ENCHUFE

REFERENCIA	DESCRIPCIÓN	PASO DE CABLE CON
  44404000 -130 -138	Kit completo para dentro de la mesa con tapa, precableado con 4 bases de enchufe	Cepillo
45404000 -130 -138		Aleta metálica



REFERENCIA	DESCRIPCIÓN	PASO DE CABLE CON
  44505000 -130 -138	Kit completo para dentro de la mesa con tapa, precableado con 5 bases de enchufe	Cepillo
45505000 -130 -138		Aleta metálica

REFERENCIA	DESCRIPCIÓN	PASO DE CABLE CON
  44606000 -130 -138	Kit completo para dentro de la mesa con tapa, precableado con 6 bases de enchufe	Cepillo
45606000 -130 -138		Aleta metálica



CON CARGADOR USB + BASES DE ENCHUFE



REFERENCIA	DESCRIPCIÓN	PASO DE CABLE CON
  44423000 -130 -138	Kit completo para dentro de la mesa con tapa, precableado con cargador 2xUSB (2.1A) y 3 bases de enchufe	Cepillo
45423000 -130 -138		Aleta metálica



CON 3 BASES DE ENCHUFE + PLACAS DE VOZ Y DATOS PARA CONECTORES RJ45



REFERENCIA	DESCRIPCIÓN	PASO DE CABLE CON
  44403020 -130 -138	Kit completo para dentro de la mesa con tapa, precableado con 3 bases de enchufe y placa para 2 conectores RJ45	Cepillo
45403020 -130 -138		Aleta metálica

CON 4 BASES DE ENCHUFE + PLACAS DE VOZ Y DATOS PARA CONECTORES RJ45



REFERENCIA	DESCRIPCIÓN	PASO DE CABLE CON
  44504020 -130 -138	Kit completo para dentro de la mesa con tapa, precableado con 4 bases de enchufe y placa para 2 conectores RJ45	Cepillo
45504020 -130 -138		Aleta metálica



REFERENCIA	DESCRIPCIÓN	PASO DE CABLE CON
 		
44502220 -130 -138	Kit completo para dentro de la mesa con tapa, precableado con 2 bases de enchufe, 2 bases SAI y placa para 2 conectores RJ45	Cepillo
45502220 -130 -138		Aleta metálica

REFERENCIA	DESCRIPCIÓN	PASO DE CABLE CON
 		
44604040 -130 -138	Kit completo para dentro de la mesa con tapa, precableado con 4 bases de enchufe y placa para 4 conectores RJ45	Cepillo
45604040 -130 -138		Aleta metálica

REFERENCIA	DESCRIPCIÓN	PASO DE CABLE CON
 		
44602240 -130 -138	Kit completo para dentro de la mesa con tapa, precableado con 2 bases de enchufe, 2 bases SAI y placa para 4 conectores RJ45	Cepillo
45602240 -130 -138		Aleta metálica



CON CARGADOR USB + BASES DE ENCHUFE + PLACAS DE VOZ Y DATOS PARA CONECTORES RJ45



REFERENCIA	DESCRIPCIÓN	PASO DE CABLE CON
 		
44523020 -130 -138	Kit completo para dentro de la mesa con tapa, precableado con 1 cargador 2xUSB (2.1A) , 3 bases de enchufe y placa para 2 conectores RJ45	Cepillo
45523020 -130 -138		Aleta metálica

REFERENCIA	DESCRIPCIÓN	PASO DE CABLE CON
 		
44533020 -130 -138	Kit completo dentro de la mesa con tapa, cepillo y cargador USB A+C, 3 bases de enchufe y placa para 2 conectores RJ45	Cepillo

KITS PERSONALIZABLES DENTRO DE LA MESA CON TAPA

CON CARGADOR USB + BASES DE ENCHUFE + HUECOS PARA VOZ, DATOS Y MULTIMEDIA

REFERENCIA	DESCRIPCIÓN	PASO DE CABLE CON	HUECOS
 			
44422000 -130 -138	Kit personalizable para dentro de la mesa con tapa, precableado con 1 cargador 2xUSB (2.1A), 2 bases de enchufe y 1 hueco para una solución configurable	Cepillo	1
45422000 -130 -138		Aleta metálica	

REFERENCIA	DESCRIPCIÓN	PASO DE CABLE CON	HUECOS
 			
44432000 -130 -138	Kit personalizable para dentro de la mesa con tapa, precableado con 1 cargador USB A+C, 2 bases de enchufe y 1 hueco para una solución configurable	Cepillo	1

REFERENCIA	DESCRIPCIÓN	PASO DE CABLE CON	HUECOS
44523000 -130 -138 -133	Kit personalizable para dentro de la mesa con tapa, precableado con 1 cargador 2xUSB (2.1A), 3 bases de enchufe y 1 hueco para una solución configurable	Cepillo	1
45523000 -130 -138 -133		Aleta metálica	

REFERENCIA	DESCRIPCIÓN	PASO DE CABLE CON	HUECOS
44533000 -130 -138	Kit personalizable dentro de la mesa con tapa y cepillo, precableado con 1 cargador USB A+C, 3 bases de enchufe y 1 hueco para solución configurable	Cepillo	1

REFERENCIA	DESCRIPCIÓN	PASO DE CABLE CON	HUECOS
44623000 -130 -138 -133	Kit personalizable para dentro de la mesa con tapa, precableado con 1 cargador 2x USB (2.1A) USB, 3 bases de enchufe y 2 huecos para soluciones configurables	Cepillo	2
45623000 -130 -138 -133		Aleta metálica	

REFERENCIA	DESCRIPCIÓN	PASO DE CABLE CON	HUECOS
44633000 -130 -138 -133	Kit personalizable para dentro de la mesa con tapa, precableado con 1 cargador USB A+C, 3 bases de enchufe y 2 huecos para soluciones configurables	Cepillo	2

REFERENCIA	DESCRIPCIÓN	PASO DE CABLE CON	HUECOS
44624000 -130 -138	Kit personalizable para dentro de la mesa con tapa, precableado con cargador 2xUSB (2.1A), 4 bases de enchufe y 1 hueco para una solución configurable	Cepillo	1
45624000 -130 -138		Aleta metálica	



CON 1 BASE DE ENCHUFE + HUECOS PARA VOZ, DATOS Y MULTIMEDIA



REFERENCIA	DESCRIPCIÓN	PASO DE CABLE CON	HUECOS
44401000 -130 -138	Kit personalizable para dentro de la mesa con tapa, precableado con 1 base de enchufe y 3 huecos para soluciones configurables	Cepillo	3
45401000 -130 -138		Aleta metálica	



REFERENCIA	DESCRIPCIÓN	PASO DE CABLE CON	HUECOS
44501000 -130 -138	Kit personalizable para dentro de la mesa con tapa, precableado con 1 base de enchufe y 4 huecos para soluciones configurables	Cepillo	4
45501000 -130 -138		Aleta metálica	

REFERENCIA	DESCRIPCIÓN	PASO DE CABLE CON	HUECOS
44601000 -130 -138	Kit personalizable para dentro de la mesa con tapa, precableado con 1 base de enchufe y 5 huecos para soluciones configurables	Cepillo	5
45601000 -130 -138		Aleta metálica	



CON 2 BASES DE ENCHUFE + HUECOS PARA VOZ, DATOS Y MULTIMEDIA



REFERENCIA	DESCRIPCIÓN	PASO DE CABLE CON	HUECOS
  44402000 -130 -138	Kit personalizable para dentro de la mesa con tapa, precableado con 2 bases de enchufe y 2 huecos para soluciones configurables	Cepillo	2
45402000 -130 -138		Aleta metálica	



REFERENCIA	DESCRIPCIÓN	PASO DE CABLE CON	HUECOS
  44502000 -130 -138	Kit personalizable para dentro de la mesa con tapa, precableado con 2 bases de enchufe y 3 huecos para soluciones configurables	Cepillo	3
45502000 -130 -138		Aleta metálica	

REFERENCIA	DESCRIPCIÓN	PASO DE CABLE CON	HUECOS
  44602000 -130 -138	Kit personalizable para dentro de la mesa con tapa, precableado con 2 bases de enchufe y 4 huecos para soluciones configurables	Cepillo	4
45602000 -130 -138		Aleta metálica	



CON 3 BASES DE ENCHUFE + HUECOS PARA VOZ, DATOS Y MULTIMEDIA



REFERENCIA	DESCRIPCIÓN	PASO DE CABLE CON	HUECOS
  44403000 -130 -138	Kit personalizable para dentro de la mesa con tapa, precableado con 3 bases de enchufe y 1 hueco para solución configurable	Cepillo	1
45403000 -130 -138		Aleta metálica	

REFERENCIA	DESCRIPCIÓN	PASO DE CABLE CON	HUECOS
  44503000 -130 -138	Kit personalizable para dentro de la mesa con tapa, precableado con 3 bases de enchufe y 2 huecos para soluciones configurables	Cepillo	2
45503000 -130 -138		Aleta metálica	



REFERENCIA	DESCRIPCIÓN	PASO DE CABLE CON	HUECOS
  44603000 -130 -138	Kit personalizable para dentro de la mesa con tapa, precableado con 3 bases de enchufe y 3 huecos para soluciones configurables	Cepillo	3
45603000 -130 -138		Aleta metálica	

CON 4 BASES DE ENCHUFE + HUECOS PARA VOZ, DATOS Y MULTIMEDIA

REFERENCIA	DESCRIPCIÓN	PASO DE CABLE CON	HUECOS
  44504000 -130 -138	Kit personalizable para dentro de la mesa con tapa, precableado con 4 bases de enchufe y 1 hueco para solución configurable	Cepillo	1
45504000 -130 -138		Aleta metálica	



REFERENCIA	DESCRIPCIÓN	PASO DE CABLE CON	HUECOS
  44604000 -130 -138	Kit personalizable para dentro de la mesa con tapa, precableado con 4 bases de enchufe y 2 huecos para soluciones configurables	Cepillo	2
45604000 -130 -138		Aleta metálica	



CON 5 BASES DE ENCHUFE + HUECO PARA VOZ, DATOS Y MULTIMEDIA

		REFERENCIA	DESCRIPCIÓN	PASO DE CABLE CON	HUECOS
		44605000 -130 -138	Kit personalizable para dentro de la mesa con tapa, precableado con 5 bases de enchufe y 1 hueco para solución configurable	Cepillo	1
		45605000 -130 -138		Aleta metálica	



KITS COMPLETOS DENTRO DE LA MESA CON TAPA DOBLE APERTURA

CON BASES DE ENCHUFE



		REFERENCIA	DESCRIPCIÓN	PASO DE CABLE CON
		46404000 -130 -138	Kit completo para dentro de la mesa con tapa de doble apertura, precableado con 8 bases de enchufe	Cepillo
		47404000 -130 -138		Aleta metálica

		REFERENCIA	DESCRIPCIÓN	PASO DE CABLE CON
		46606000 -130 -138	Kit completo para dentro de la mesa con tapa de doble apertura, precableado con 12 bases de enchufe	Cepillo
		47606000 -130 -138		Aleta metálica



CON CARGADOR USB + BASES DE ENCHUFE



		REFERENCIA	DESCRIPCIÓN	PASO DE CABLE CON
		46423000 -130 -138	Kit completo para dentro de la mesa con tapa de doble apertura, precableado con cargador 4xUSB (2.1A) y 6 schukos	Cepillo
		47423000 -130 -138		Aleta metálica

CON 6 BASES DE ENCHUFE + PLACAS DE VOZ Y DATOS PARA CONECTORES RJ45

		REFERENCIA	DESCRIPCIÓN	PASO DE CABLE CON
		46403020 -130 -138	Kit completo para dentro de la mesa con tapa de doble apertura, precableado con 6 bases de enchufe y placa para 4 conectores RJ45	Cepillo
		47403020 -130 -138		Aleta metálica







CON 8 BASES DE ENCHUFE + PLACAS DE VOZ Y DATOS PARA CONECTORES RJ45

		REFERENCIA	DESCRIPCIÓN	PASO DE CABLE CON
		46604040 -130 -138	Kit completo para dentro de la mesa con tapa de doble apertura, precableado con 8 bases de enchufe y placa para 8 conectores RJ45	Cepillo
		47604040 -130 -138		Aleta metálica





		REFERENCIA	DESCRIPCIÓN	PASO DE CABLE CON
		46602240 -130 -138	Kit completo para dentro de la mesa con tapa de doble apertura, precableado con 4 bases de enchufe, 4 bases SAI y placa para 8 conectores RJ45	Cepillo
		47602240 -130 -138		Aleta metálica

KITS PERSONALIZABLES DENTRO DE LA MESA CON TAPA DOBLE APERTURA





CON CARGADOR USB + BASES DE ENCHUFE + HUECOS PARA VOZ, DATOS Y MULTIMEDIA

REFERENCIA		DESCRIPCIÓN	PASO DE CABLE CON	HUECOS
 	46422000 -130 -138	Kit personalizable para dentro de la mesa con tapa de doble apertura, precableado con 2 cargadores 2xUSB (2.1A), 4 bases de enchufe y 2 huecos para soluciones configurables	Cepillo	2x1
	47422000 -130 -138		Aleta metálica	
 	46623000 -130 -138	Kit personalizable para dentro de la mesa con tapa de doble apertura, precableado con cargador 4xUSB (2.1A), 6 schukos y 4 huecos para soluciones configurables	Cepillo	2x1
	47623000 -130 -138		Aleta metálica	
 	46624000 -130 -138	Kit personalizable para dentro de la mesa con tapa de doble apertura, precableado con cargador 4xUSB (2.1A), 8 schukos y 2 huecos para soluciones configurables	Cepillo	2x1
	47624000 -130 -138		Aleta metálica	



CON 2 BASES DE ENCHUFE + HUECOS PARA VOZ, DATOS Y MULTIMEDIA



REFERENCIA		DESCRIPCIÓN	PASO DE CABLE CON	HUECOS
 	46401000 -130 -138	Kit personalizable para dentro de la mesa con tapa de doble apertura, precableado con 2 bases de enchufe y 6 huecos para soluciones configurables	Cepillo	2x3
	47401000 -130 -138		Aleta metálica	
 	46601000 -130 -138	Kit personalizable para dentro de la mesa con tapa de doble apertura, precableado con 2 bases de enchufe y 10 huecos para soluciones configurables	Cepillo	2x5
	47601000 -130 -138		Aleta metálica	

CON 4 BASES DE ENCHUFE + HUECOS PARA VOZ, DATOS Y MULTIMEDIA



REFERENCIA		DESCRIPCIÓN	PASO DE CABLE CON	HUECOS
 	46402000 -130 -138	Kit personalizable para dentro de la mesa con tapa de doble apertura, precableado con 4 bases de enchufe y 4 huecos para soluciones configurables	Cepillo	2x2
	47402000 -130 -138		Aleta metálica	
 	46602000 -130 -138	Kit personalizable para dentro de la mesa con tapa de doble apertura, precableado con 4 bases de enchufe y 8 huecos para soluciones configurables	Cepillo	2x4
	47602000 -130 -138		Aleta metálica	

CON 6 BASES DE ENCHUFE + HUECOS PARA VOZ, DATOS Y MULTIMEDIA



		REFERENCIA	DESCRIPCIÓN	PASO DE CABLE CON	HUECOS
		46403000 -130 -138	Kit personalizable para dentro de la mesa con tapa de doble apertura, precableado con 6 bases de enchufe y 2 huecos para soluciones configurables	46403000 -130 -138	
47403000 -130 -138	Aleta metálica				

		REFERENCIA	DESCRIPCIÓN	PASO DE CABLE CON	HUECOS
		46603000 -130 -138	Kit personalizable para dentro de la mesa con tapa de doble apertura, precableado con 6 bases de enchufe y 6 huecos para soluciones configurables	46603000 -130 -138	
47603000 -130 -138	Aleta metálica				

CON 8 BASES DE ENCHUFE + HUECOS PARA VOZ, DATOS Y MULTIMEDIA





		REFERENCIA	DESCRIPCIÓN	PASO DE CABLE CON	HUECOS
		46604000 -130 -138	Kit personalizable para dentro de la mesa con tapa de doble apertura, precableado con 8 bases de enchufe y 4 huecos para soluciones configurables	46604000 -130 -138	
47604000 -130 -138	Aleta metálica				

CON 10 BASES DE ENCHUFE + HUECOS PARA VOZ, DATOS Y MULTIMEDIA

		REFERENCIA	DESCRIPCIÓN	PASO DE CABLE CON	HUECOS
		46605000 -130 -138	Kit personalizable para dentro de la mesa con tapa de doble apertura, precableado con 10 bases de enchufe y 2 huecos para soluciones configurables	46605000 -130 -138	
47605000 -130 -138	Aleta metálica				

KITS COMPLETOS TOMAS DE CONEXIÓN INDIVIDUAL

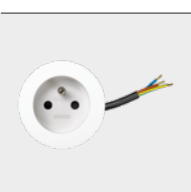
CON 1 BASE DE ENCHUFE

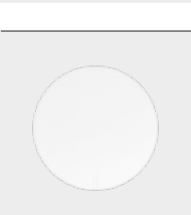
	REFERENCIA 43101000 -130 -138	DESCRIPCIÓN Toma de corriente panelable con base de enchufe Schuko con latiguillo de 20 cm terminado en extremo libre
	REFERENCIA 43101002 -130 -138	DESCRIPCIÓN Toma de corriente panelable con base de enchufe Schuko con latiguillo de 20 cm terminado en conector rápido
	REFERENCIA 43101000 -230 -238	DESCRIPCIÓN Toma de corriente panelable con latiguillo terminado en extremo libre
	REFERENCIA 43101002 -230 -238	DESCRIPCIÓN Toma de corriente panelable con latiguillo terminado en conector rápido
	REFERENCIA 43100001 -130 -138	DESCRIPCIÓN Tapa accesoria para tomas de corriente panelables

CON CARGADOR USB A + C

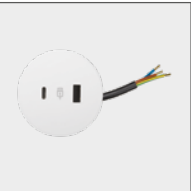
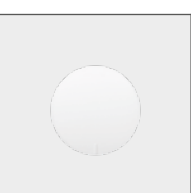
	REFERENCIA 43120000 -130 -138	DESCRIPCIÓN Cargador USB A+C panelable blanco con latiguillo de 20 centímetros terminado en conector rápido
	REFERENCIA 43120200 -130 -138	DESCRIPCIÓN Cargador USB A+C panelable blanco con latiguillo de 20 cm terminado en extremo libre
	REFERENCIA 43100002 -130 -138	DESCRIPCIÓN Tapa accesoria cargador USB A+C

Voz, datos y multimedia

ACABADO ▶ -030 Blanco -038 Negro

PLACAS DE VOZ Y DATOS PARA CONECTORES RJ45

PLACA PARA 2 CONECTORES RJ45 CON GUARDAPOLVO



REFERENCIA	DESCRIPCIÓN
4000089 -030 -038	Placa plana con guardapolvo para 2 conectores RJ45 con clipaje Keystone® I y II
40013089 -030 -038	Placa plana con guardapolvo para 2 conectores RJ45 con clipaje BeldenCDT® (NORDX), Giga Flex MDVO
40015089 -030 -038	Placa plana con guardapolvo para 2 conectores RJ45 con clipaje INFRA
40016089 -030 -038	Placa plana con guardapolvo para 2 conectores RJ45 con clipaje ITT Cannon®
40019089 -030 -038	Placa plana con guardapolvo para 2 conectores RJ45 con clipaje PANDUIT, Serie MINI-COM



PLACA PARA 2 CONECTORES RJ45 SIN GUARDAPOLVO



REFERENCIA	DESCRIPCIÓN
40000189 -030 -038	Placa plana sin guardapolvo para 2 conectores RJ45 con clipaje Keystone® I y II
40011189 -030 -038	Placa plana sin guardapolvo para 2 conectores RJ45 con clipaje 3M, Volition OCK RJ25, K5e, K6
40015189 -030 -038	Placa plana sin guardapolvo para 2 conectores RJ45 con clipaje INFRA
40018189 -030 -038	Placa plana sin guardapolvo para 2 conectores RJ45 con clipaje NEXANS (LAN mark-5 eVo, LANmark - 6 eVo)
40019189 -030 -038	Placa plana sin guardapolvo para 2 conectores RJ45 con clipaje Serie PANDUIT, serie MINI-COM

COMPATIBILIDAD DE PLACAS DE VOZ Y DATOS CON CONECTORES RJ45

PLACAS PARA CONECTORES DE OTRAS MARCAS

	CON VENTANA GUARDAPOLVO	SIN VENTANA GUARDAPOLVO
	2 conectores 	2 conectores 
SIMON	40000089-03X	40000189-03X
3M®		40011189
Volition OCK®: RJ25, K5e, K6		40011189
BeldenCDT® (NORDX®)	40013089	
Giga Flex MDVO	40013089	
Giga Flex Keystone	40000089	40000189
BRAND-REX® (BICC®)	40000089	40000189
COMMSCOPE® (1375055-2)	40000089	40000189
DATWYLER® (418071)	40000089	40000189
ERSYS®	40000089	40000189
100-011, 100-181, 100-182, 100-215	40000089	40000189
GENERAL CABLE®	40000089	40000189
GIGAMEDIA® (GGM 621030200)	40000089	40000189
INFRA®	40015089	40015189
ITT CANNON®	40016089	
8-406372-2, 1375055-2, 2153001-1	40000089	40000189
Serie KM8 keystone	40000089	40000189
SL110 y SL toolless	40000089	40000189
MOLEX®	40000089	40000189
Clarity TechChoice Keystone	40000089	40000189
PANDUIT®	40019089	40019189
Serie MINI-COM	40019089	40019189
Serie Netkey	40000089	40000189
Serie ADVANCED Cat6A (R509508, R509509)	40000089	40000189
813512	40000089	40000189
RIT®	40000089	40000189
SYSTEMAX® (AVAYA®) (ATT®)	40000089	40000189

CONECTORES RJ45

CATEGORÍA 6A

REFERENCIA	DESCRIPCIÓN	CATEGORÍA	TIPOLOGÍA
 CJ6A45F	Conector hembra con contactos IDC 110 para inserción de pares	6A	FTP

CATEGORÍA 6

REFERENCIA	DESCRIPCIÓN	CATEGORÍA	TIPOLOGÍA
 CJ645FM	Conector hembra con contactos IDC 110 para inserción de pares	6	FTP
CJ645U	Conector hembra con contactos IDC 110 para inserción de pares	6	UTP

REFERENCIA	DESCRIPCIÓN	CATEGORÍA	TIPOLOGÍA
 CJ645UF	Conector hembra-hembra	6	UTP

CATEGORÍA 5e

REFERENCIA	DESCRIPCIÓN	CATEGORÍA	TIPOLOGÍA
 CJ545FM	Conector hembra con contactos IDC 110 para inserción de pares	5e	FTP
CJ545U	Conector hembra con contactos IDC 110 para inserción de pares	5e	UTP

LATIGUILLOS DE VOZ Y DATOS

LATIGUILLOS FTP



REFERENCIA	DESCRIPCIÓN
CL6A1F	Latiguillo RJ45-RJ45 Cat. 6A FTP de 1m
CL6A2F	Latiguillo RJ45-RJ45 Cat. 6A FTP de 2m
CL6A3F	Latiguillo RJ45-RJ45 Cat. 6A FTP de 3m
CL6A5F	Latiguillo RJ45-RJ45 Cat. 6A FTP de 5m
CL61F	Latiguillo RJ45-RJ45 Cat. 6 FTP de 1m
CL62F	Latiguillo RJ45-RJ45 Cat. 6 FTP de 2m
CL63F	Latiguillo RJ45-RJ45 Cat. 6 FTP de 3m
CL65F	Latiguillo RJ45-RJ45 Cat. 6 FTP de 5m

LATIGUILLOS UTP



REFERENCIA	DESCRIPCIÓN
CL61U	Latiguillo RJ45-RJ45 Cat. 6 UTP de 1m
CL62U	Latiguillo RJ45-RJ45 Cat. 6 UTP de 2m
CL63U	Latiguillo RJ45-RJ45 Cat. 6 UTP de 3m
CL64U	Latiguillo RJ45-RJ45 Cat. 6 UTP de 5m

PLACAS MULTIMEDIA CON CONECTORES

PLACAS MULTIMEDIA CON CONECTORES HEMBRA-HEMBRA

HDMI

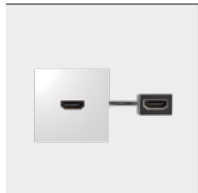

REFERENCIA	DESCRIPCIÓN
40001194 -030 -038	Placa con conector HDMI Tipo "A" hembra-hembra con latiguillo de 22 cm

VGA + minijack

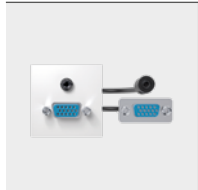

REFERENCIA	DESCRIPCIÓN
40000191 -030 -038	Placa con conector VGA + minijack hembra-hembra con latiguillo de 22 cm para VGA y 14 cm para minijack

3 x RCA

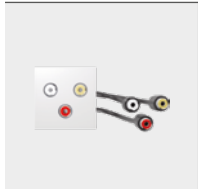

REFERENCIA	DESCRIPCIÓN
40001193 -030 -038	Placa con 3 conectores RCA audio hembra-hembra con latiguillos de 14 cm

USB Datos

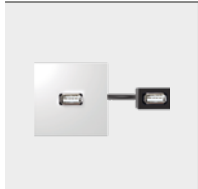

REFERENCIA	DESCRIPCIÓN
40001191 -030 -038	Placa con conector USB datos Tipo "A" hembra-hembra con latiguillo de 22 cm

Varios

ACABADO ▶ -030 Blanco -038 Negro /9 Blanco /14 Negro /6 Rojo

PLACAS CIEGAS



REFERENCIA	DESCRIPCIÓN
40000800 -030 -038	Placa ciega

SISTEMAS DE CONEXIÓN RÁPIDA PARA REDES ELÉCTRICAS

CONECTORES

3 polos



REFERENCIA	DESCRIPCIÓN
CR0003 /9 /14 /6	Conector rápido aéreo hembra de 3 Polos. Conexión por tornillo



REFERENCIA	DESCRIPCIÓN
CR0004 /9 /14 /6	Conector rápido aéreo macho de 3 Polos. Conexión por tornillo

5 polos



REFERENCIA	DESCRIPCIÓN
CR5003 /14	Conector rápido aéreo hembra de 5 Polos. Conexión por tornillo





REFERENCIA	DESCRIPCIÓN
CR5004 /14	Conector rápido aéreo macho de 5 Polos. Conexión por tornillo

LATIGUILLOS DE CONEXIÓN RÁPIDA DE 3 POLOS



REFERENCIA	DESCRIPCIÓN
CR1020 /9 /14	Latiguillo conexión rápida hembra schuko de 3 polos. 2 metros. PVC Sección 3x1,5mm ²

REFERENCIA	DESCRIPCIÓN
 CR6020 /9 /14 /6	Latiguillo conexión rápida hembra-schuko 3 polos. 2 metros. Cable RZ - 0,6/1kv. Libre de halógenos. Sección 3x2,5mm ²

REFERENCIA	DESCRIPCIÓN
 CR4020 /9 /14 /6	Latiguillo conexión rápida hembra-extremo libre de 3 polos. 2 metros. Cable RZ - 0,6/1kv. Libre de halógenos. Sección 3x2,5mm ²

REFERENCIA	DESCRIPCIÓN
 CR2010 /9 /14 /6	Latiguillo conexión rápida macho-hembra de 3 polos. 1 metro. Cable RZ - 0,6/1kv. Libre de halógenos. Sección 3x2,5mm ²

REFERENCIA	DESCRIPCIÓN
 CR2020 /9 /14 /6	Latiguillo conexión rápida macho-hembra de 3 polos. 2 metros. Cable RZ - 0,6/1kv. Libre de halógenos. Sección 3x2,5mm ²

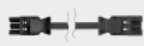
REFERENCIA	DESCRIPCIÓN
 CR2030 /9 /14 /6	Latiguillo conexión rápida macho-hembra de 3 polos. 3 metros. Cable RZ - 0,6/1kv. Libre de halógenos. Sección 3x2,5mm ²

REFERENCIA	DESCRIPCIÓN
 CR2040 /9 /14 /6	Latiguillo conexión rápida macho-hembra de 3 polos. 4 metros. Cable RZ - 0,6/1kv. Libre de halógenos. Sección 3x2,5mm ²

REFERENCIA	DESCRIPCIÓN
 CR2050 /9 /14 /6	Latiguillo conexión rápida macho-hembra de 3 polos. 5 metros. Cable RZ - 0,6/1kv. Libre de halógenos. Sección 3x2,5mm ²

DERIVADORES

REFERENCIA	DESCRIPCIÓN
 CR7312 /14	Pieza de derivación en T de 3 polos con 1 entrada macho y 2 salidas hembra

ORGANIZADOR DE CABLEADO ARTICULADO

KITS

Kit 4 puestos de trabajo



REFERENCIA	DESCRIPCIÓN
49204004 -030 -038	Kit compuesto por organizador de cableado articulado para 4 puestos de trabajo

SALIDA DE CABLES

Salida de cables para suelo técnico o mobiliario (Ø102 mm)



REFERENCIA	DESCRIPCIÓN
52055000 -030 -038	Permite el paso de cableado desde el suelo técnico a la superficie. Cerrada, impide la entrada de polvo u otros elementos

Cajas distribuidoras

CAJAS DISTRIBUIDORAS

CIRCUITO REGULAR DE 3 POLOS

1 entrada 4 salidas



REFERENCIA	DESCRIPCIÓN
49114000 -039	Caja distribuidora circuito regular con 1 entrada de 3 polos con figura Wieland® GST18i y 4 salidas de 3 polos con figura Wieland® GST18i

1 entrada 5 salidas



REFERENCIA	DESCRIPCIÓN
49115000 -039	Caja distribuidora circuito regular con 1 entrada de 3 polos con figura Wieland® GST18i y 5 salidas de 3 polos con figura Wieland® GST18i

1 entrada 6 salidas



REFERENCIA	DESCRIPCIÓN
49116000 -039	Caja distribuidora circuito regular con 1 entrada de 3 polos con figura Wieland® GST18i y 6 salidas de 3 polos con figura Wieland® GST18i

1 entrada 7 salidas



REFERENCIA	DESCRIPCIÓN
49117000 -039	Caja distribuidora circuito regular con 1 entrada de 3 polos con figura Wieland® GST18i y 7 salidas de 3 polos con figura Wieland® GST18i

1 entrada 8 salidas



REFERENCIA	DESCRIPCIÓN
49118000 -039	Caja distribuidora circuito regular con 1 entrada de 3 polos con figura Wieland® GST18i y 8 salidas de 3 polos con figura Wieland® GST18i

1 entrada 9 salidas



REFERENCIA	DESCRIPCIÓN
49119000 -039	Caja distribuidora circuito regular con 1 entrada de 3 polos Wieland GST18i y 9 salidas de 3 polos Wieland GST18i

CIRCUITO DE SAI DE 3 POLOS

1 entrada 5 salidas

REFERENCIA	DESCRIPCIÓN
49120500 -039	Caja distribuidora circuito de SAI con 1 entrada de 3 polos con figura Wieland® Wieland GST18i y 5 salidas de 3 polos con figura Wieland® GST18i



1 entrada 7 salidas

REFERENCIA	DESCRIPCIÓN
49120700 -039	Caja distribuidora circuito de SAI con 1 entrada de 3 polos con figura Wieland® GST18i y 7 salidas de 3 polos con figura Wieland® GST18i



CIRCUITO REGULAR + SAI

2 entradas; 3 salidas regulares + 3 SAI

REFERENCIA	DESCRIPCIÓN
49133300 -039	Caja distribuidora circuito de SAI con 2 entradas de 3 polos con figura Wieland® GST18i, una para circuito regular y otra para circuito de SAI y 3 salidas de 3 polos con figura Wieland® GST18i para cada circuito



2 entradas; 4 salidas regulares + 4 SAI

REFERENCIA	DESCRIPCIÓN
49134400 -039	Caja distribuidora circuito de SAI con 2 entradas de 3 polos con figura Wieland® GST18i, una para circuito regular y otra para circuito de SAI y 4 salidas de 3 polos con figura Wieland® GST18i para cada circuito



CIRCUITO REGULAR DE 5 POLOS

1 entrada de 5 polos; 1 salida 5 polos + 3 salidas 3 polos

REFERENCIA	DESCRIPCIÓN
49143010 -039	Caja distribuidora circuito regular con 1 entrada de 5 polos y 3 salidas de 3 polos con figura Wieland® GST18i y 1 salida de 5 polos con figura Wieland® GST18i



1 entrada de 5 polos; 1 salida 5 polos + 6 salidas 3 polos

REFERENCIA	DESCRIPCIÓN
49146010 -039	Caja distribuidora circuito regular con 1 entrada de 5 polos y 6 salidas de 3 polos con figura Wieland® GST18i y 1 salida de 5 polos con figura Wieland® GST18i



INFORMACIÓN TÉCNICA

KITS SOBRE LA MESA

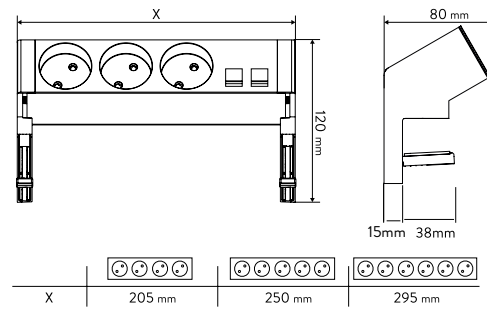
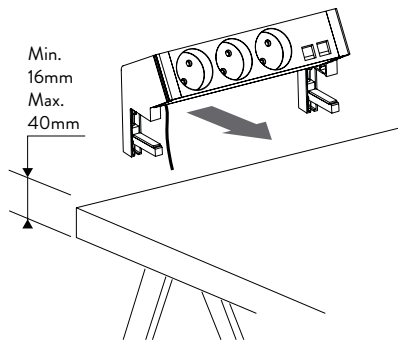

KITS DENTRO LA MESA

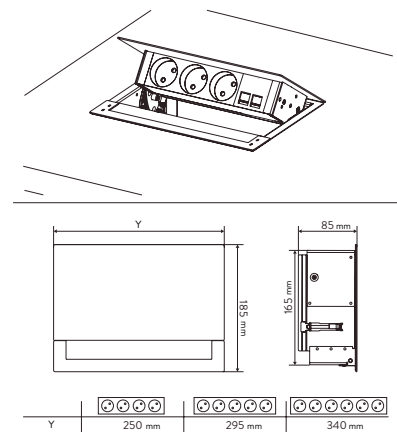
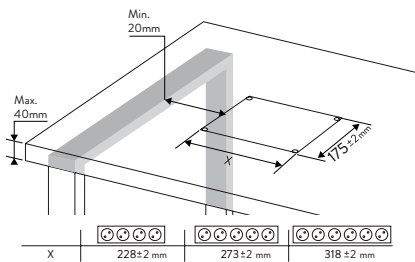

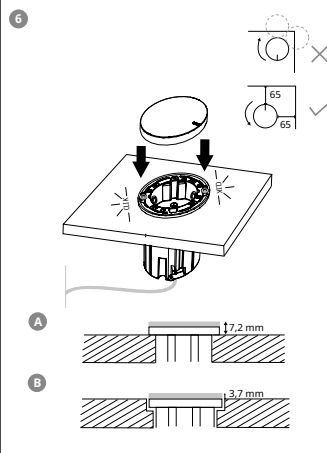
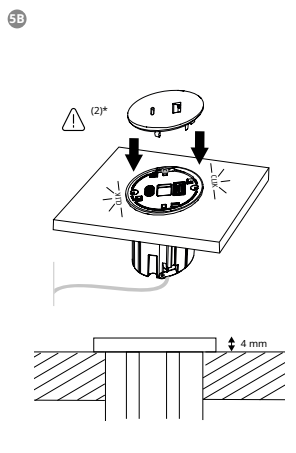
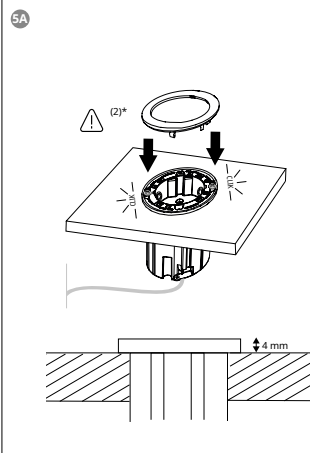
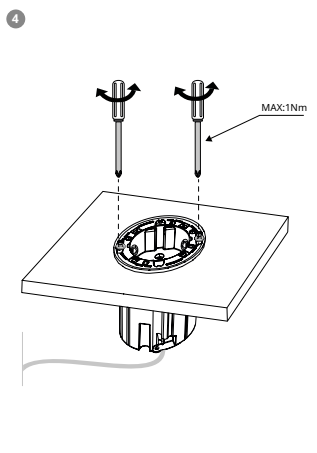
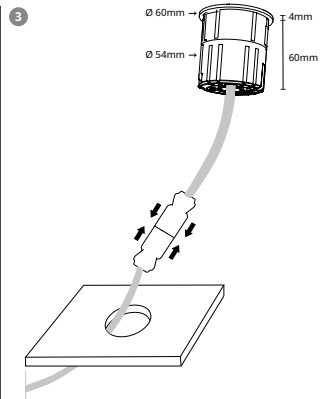
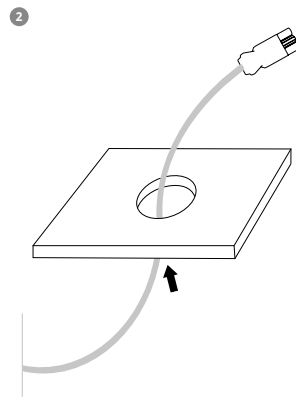
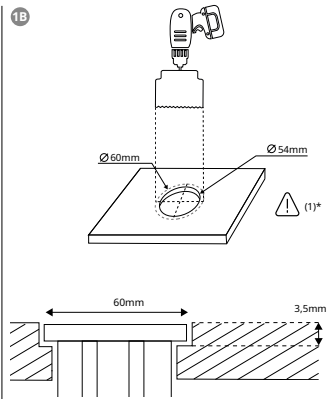
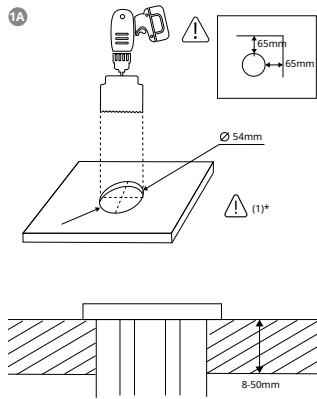

VOZ, DATOS Y MULTIMEDIA

REFERENCIA

4000089

4000189

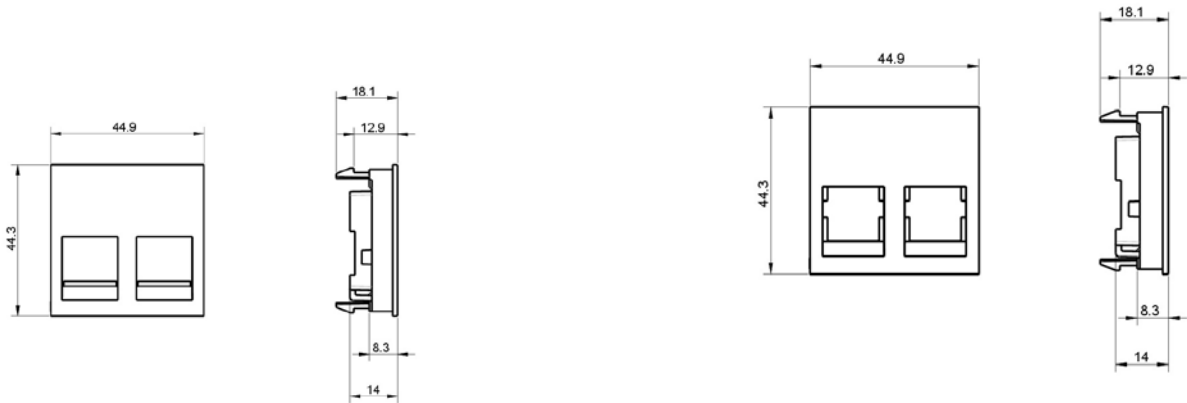

REFERENCIA

40000191

40001194

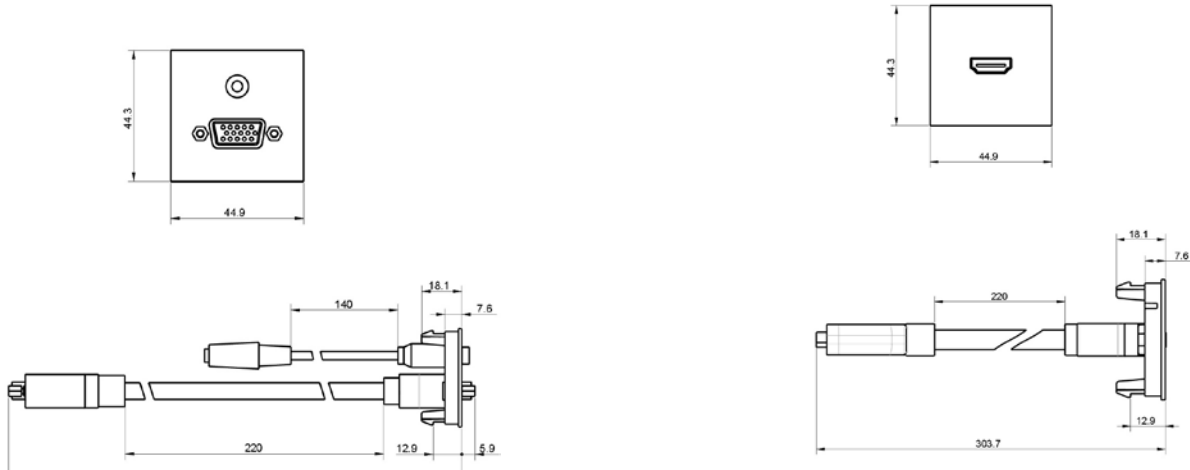

REFERENCIA

40001193

40001191

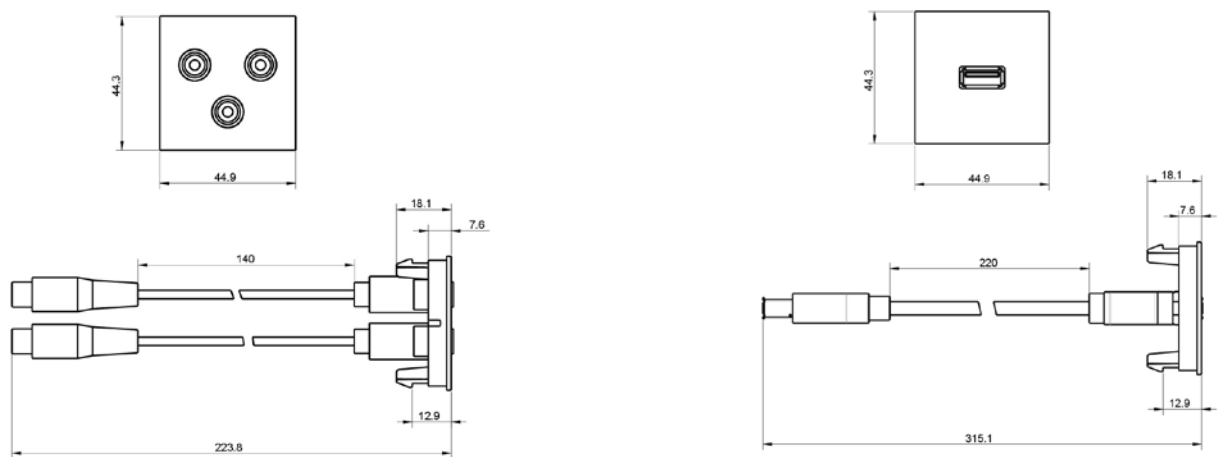

VARIOS

REFERENCIA

40000800

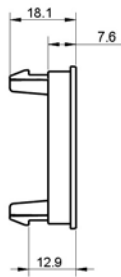
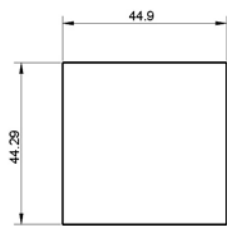



www.simonelectric.com



SIMON S.A.U.

Sancho de Ávila, 66
08018 Barcelona
Tel. 651 761 336

**Servicio de Atención
Técnica al Cliente**

Tel. 651 761 346
E-mail: sat@simon.es

Departamento de Proyectos

Tel. 651 761 346
E-mail: proyectos@simon.es

Customer Service

Tel. 651 761 314

Visítanos en:

La Casa de la Luz

Santa Cruz de Marcenado, 1
28015 Madrid

Cita previa:

lacasadela luz@simonelectric.com