

# VIENNA

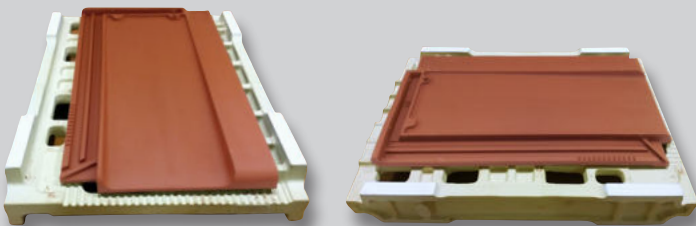



# SOLUCIONES CERÁMICAS PARA TEJADOS



Soportes refractarios unitarios en H que permiten cocer las tejas de forma individual a alta temperatura, logrando una definición perfecta.



LA PERFECCIÓN ES LLEGAR A LO MÁS ALTO, elegir la mejor calidad y marcar la diferencia en los pequeños detalles. Por eso, un tejado de alta gama se merece materiales que estén a la altura. La Escandella apuesta una vez más por lo último en tecnología, una gran inversión destinada a optimizar el acabado de nuestros productos y crear así una línea PREMIUM.

Descubre la nueva línea H-Selection, hecha para cumplir la excelencia.

H-Selection es el resultado de aplicar el puntero proceso de fabricación en H-Cassette a una selección de nuestros productos, dotándoles de multitud de ventajas y beneficios, tanto funcionales como estéticos.



#### **Mejor planeidad**

Cocción individual de cada teja gracias al soporte en H. Permite una planeidad perfecta sin puntos de contacto.



#### **Definición perfecta en cada pieza**

Fabricación con moldes de yeso que proporcionan un acabado perfecto, sin pliegues y con una textura más fina.



#### **Menor absorción**

Mayor resistencia al hielo y al enmohecimiento.



#### **Garantía para toda la vida**

100 años de garantía que aseguran tu tranquilidad y la calidad de nuestros procesos de fabricación.

# VIENNA

## Gran amplitud de solape longitudinal (80mm)

Evita cortes en las tejas, reduciendo tiempo y costes en la instalación.

## Mayor resistencia

La composición de la arcilla y un prensado perfecto permiten una flexión superior a la norma con tan solo 3,6 kg de peso.

## Menor absorción (<5%)

Una selección de arcillas de alta calidad junto a una cocción a alta temperatura permiten una mayor resistencia al hielo y al enmohecimiento.

## Definición perfecta de cada pieza

Los moldes de yeso proporcionan un acabado perfecto, consiguiendo en cada pieza una textura más fina, sin puntos de contacto ni pliegues.

## Doble encaje

El doble encaje, tanto lateral como superior, permite una mayor estanqueidad de la cubierta, asegurando su impermeabilidad.

## Máxima planeidad

La fabricación en H-Cassettes proporciona una planeidad perfecta en cada producto.

## Reducción de costes

Su gran formato (11,5 pzas/m<sup>2</sup>), su flejado en 6 unidades y su paletizado en 288 unidades permiten reducir costes en la instalación del tejado.



## CARACTERÍSTICAS TÉCNICAS

Resistencia a la flexión (EN 538)	Resistencia > 1200N
Impermeabilidad (EN 539-1)	Conforme Categoría 1
Resistencia a las heladas (EN 539-2)	Conforme 150 ciclos
Características geométricas (EN 1024)	Planeidad/Rectitud ≤ 1,5%

Dimensiones*	A: 460 mm; B: 255 mm; C: 30 mm
Piezas por m <sup>2</sup>	11,5
Peso por unidad	3.600 gr
Encaje longitudinal **	396 mm (+5 mm; -75 mm)
Encaje transversal **	214 mm (± 1 mm)
Unidades por palé	288
Peso por palé	1.037 kg
Colocación	Juntas corridas

\*Las dimensiones de la teja presentadas en este cuadro admiten una tolerancia normativa del 7-2%  
 \*\*Valor teórico, es necesario recalcular esta medida en obra con las tejas que se vayan a emplear



Resistencia a la helada Impermeabilidad Resistencia a la flexión Características geométricas Conforme a la norma europea



GARANTÍA  
**100** AÑOS  
La Escandella

PERFECCIÓN A LA  
VANGUARDIA DEL DISEÑO

# ACABADOS

---



TVP  
PIZAR

## CONSEJOS

- Según la norma UNE 136020 "Puede existir una ligera variación en el tono de las tejas, por lo que es recomendable combinarlas de dos o más palets del mismo lote de fabricación para conseguir un acabado homogéneo"
- Además, según la norma UNE EN 1304 anexo B "Se admiten las variaciones de color dentro de un lote, que afecten a todo él y que sean producidas específicamente por razones estéticas. Para tejas de un solo color, se aceptan las variaciones de color debidas al propio proceso de fabricación."
- Recomendamos no mezclar tejas de diferentes fechas de fabricación en el mismo paño del tejado.
- Aconsejamos apilar palets de tejas como máximo a 2 alturas.

# Colores que inspiran

**TVRRK**

ROJO RÚSTICO KLINKER

**TVRK**

ROJO KLINKER

**TVMK**

MARRÓN KLINKER

**TVYK**

GALAXY KLINKER

**K**  
RA KLINKER

El acabado Galaxy es un color metalizado que puede tener un efecto diamante, es decir, una variación de brillo de cada teja según la exposición solar.

# VENTAJAS TÉCNICAS

## 1 MENOR ABSORCIÓN Y MAYOR RESISTENCIA A LA HELADA

- La absorción de las tejas en H Klinker es inferior al 5%.
- Mayor resistencia al hielo y menor enmohecimiento.



## 2 SOLAPE

- 80 mm. de juego longitudinal (de 11,5 a 15 pzas/m<sup>2</sup>)
- Especialmente adaptada para retejar sobre rastreles antiguos (reformas)
- *Mayor juego del mercado- EVITA CORTES*

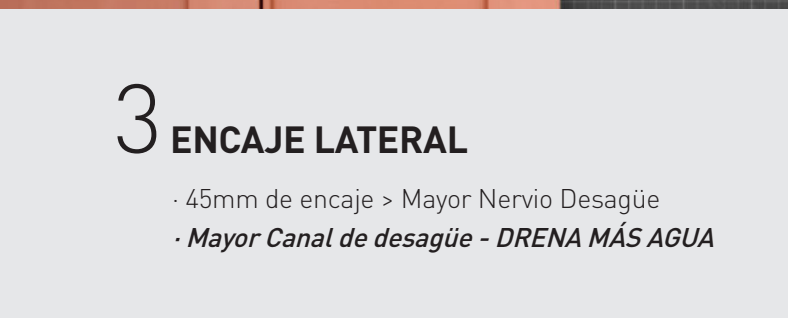

## 3 ENCAJE LATERAL

- 45mm de encaje > Mayor Nervio Desagüe
- *Mayor Canal de desagüe - DRENA MÁS AGUA*



## 4 ENCAJE SUPERIOR

- Cierre superior hasta final del encaje.
- *Mayor estanqueidad y posibilidad de instalación en fila dado que el agua no pasa.*

## 5 AGUJERO

- Más horadado (delante y detrás)
- *Facilita instalación en seco y evita que las tejas se rompan.*

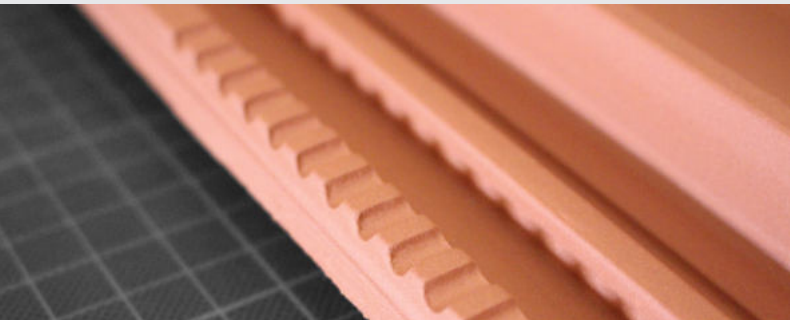

## 6 FIJACIÓN CLIPS / GANCHOS LATERALES

- Dientes de Sierra.
- *Facilita instalación en seco con clips.*





LA BELLEZA AL SERVICIO DE  
LA FUNCIONALIDAD

# COLOCACIÓN

## CONSEJO

Los pasos de montaje indicados en los catálogos son teóricos. El colocador deberá calcular de los pasos de montaje reales de las tejas que va a instalar refiriéndose a los métodos definidos en las normas en vigor en nuestro manual de colocación.

Las tejas son fabricadas con componentes naturales y son cocidas a alta temperatura lo que genera pequeñas variaciones dimensionales.

Descarga el  
**MANUAL  
INSTALACIÓN**

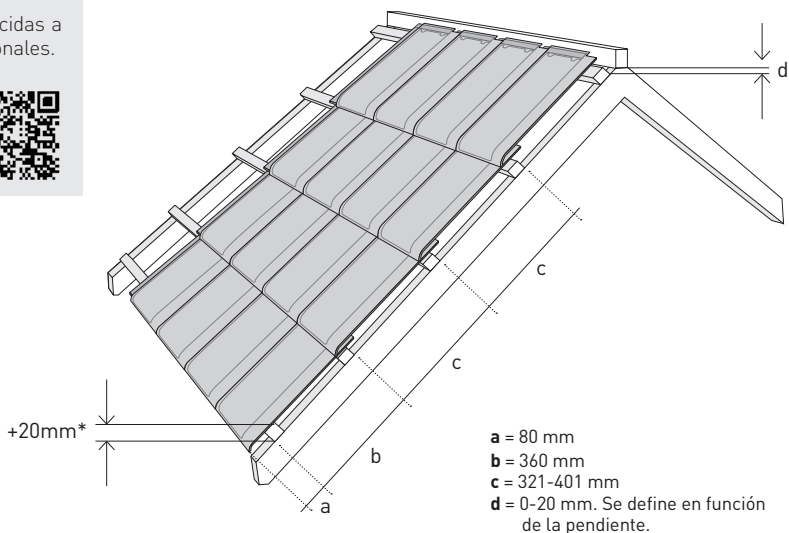

\* El primer rastrel debe tener 20 mm más de alto que los siguientes, para evitar el cabeceo de la primera línea y mantener la pendiente uniforme.

## INSTALACIÓN

1. Se comienza con el remate lateral derecho (Q116\*K) y después se van colocando tejas Vienna hasta completar el alero, que cerraremos con el remate lateral izquierdo (Q115\*K).
2. A continuación empezamos la segunda fila colocando de nuevo el remate lateral derecho (Q116\*K), para realizar la misma operación que en el alero hasta el final de la hilada.
3. El resto del faldón repetiremos esta acción hasta llegar a la cumbrera.

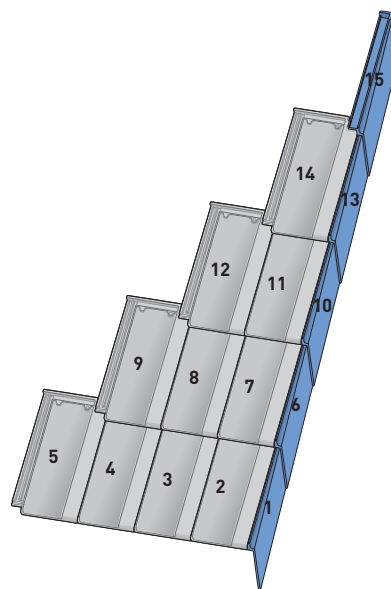
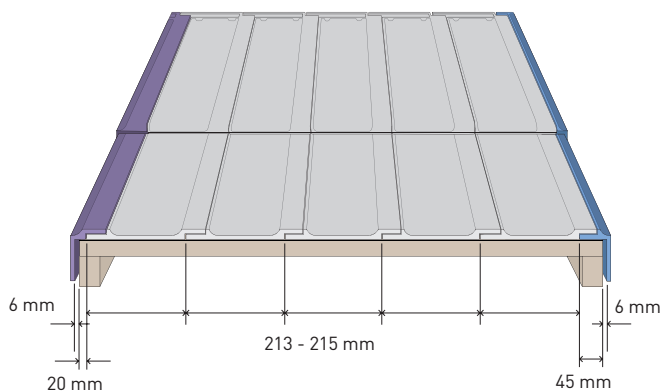

- Q115\*K Remate lateral izquierdo Innova/Vienna klinker
- Q116\*K Remate lateral derecho Innova/Vienna klinker

**Nota:** Entre 3 y 5 filas de tejas máximo se recomienda hacer una línea de control (tiralínea).

# PUNTOS SINGULARES

## CUMBRERA

- Es necesario colocar las piezas de cumbrera de manera que se asegure la estanqueidad frente a la lluvia y la protección a los vientos dominantes.
- En **cubiertas a dos aguas**, es necesario llegar hasta la línea de cumbrera por ambos faldones y formar una línea horizontal. Deberán fijarse todas las tejas de la última hilada, sobre los rastreles o sobre el faldón directamente con clavos o similar.
- A continuación se coloca el Alu-rollo (CAM01, CAMF1, CAM09, CAMF9) sobre el rastrel de sobre elevación de cumbrera y clavarlo o graparlo a él.
- Posteriormente se colocará la pieza de caballete respetando un solape mínimo de 5 cm sobre las tejas, avanzando en sentido opuesto a los vientos dominantes que traen lluvias. Éstas se fijarán a lo largo de toda la línea de cumbrera.

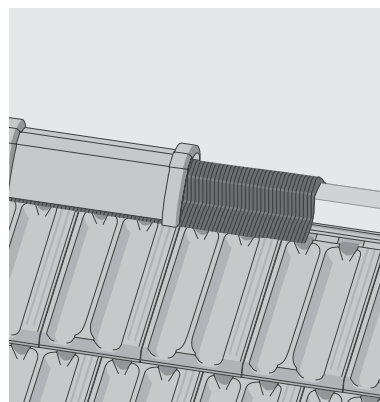

## LIMATESA

- Para su ejecución es imprescindible el uso de piezas de caballete, procediéndose igual que en la ejecución de la línea de cumbrera.
- Las tejas que llegan de los dos faldones deben estar cortadas paralelamente a la línea de limatesa.
- La lámina impermeabilizante o Alu-rollo para limatesa (CAM01, CAMF1, CAM09, CAMF9) debe estar fijado sobre el soporte.
- **Nunca se debe macizar la zona de Cumbrera y Limatesa, pues la ventilación quedaría totalmente impedida y facilitaría la aparición de fisuras, grietas y hasta desconchados en zonas con riesgo de helada.**

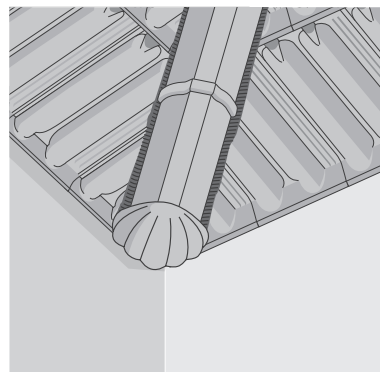

## LIMAHOYA

- Junto con la línea de alero es la zona de la cubierta que más agua recibe, siendo un punto crítico en cuanto a estanqueidad.
- Una vez colocados los rastreles paralelos a la línea de limahoya en ambos faldones, se empieza a ejecutar de abajo hacia arriba, colocándose material impermeabilizante en la misma (Alu-rollo para limahoya - CAM18). La fijación de este material debe ser elástica: pegamento, resina o similar.
- En el encuentro con la línea de cumbrera, el Alu-rollo (CAM18) debe solapar con ésta y proteger el encuentro con caballete. Y en el encuentro con el alero, la limahoya debe volar mínimo 5 cm sobre el borde de la fachada o verter sobre el canalón.
- Una vez impermeabilizada la zona se colocan las tejas siguiendo una línea paralela a la limahoya, las cuales deben volar sobre ésta mínimo 10 cm.
- La separación entre tejas de cada faldón será mínimo de 15 cm. Las tejas deberán fijarse a ambos lados de la limahoya.
- **Una ejecución inapropiada de la limahoya, puede acarrear la aparición de fisuras, grietas y posteriormente desconchado en zonas con riesgo de helada.**

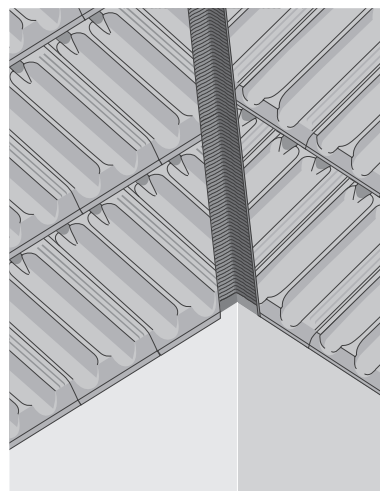

# PIEZAS ESPECIALES

**Q02\*K** | Cumbreira circular klinker

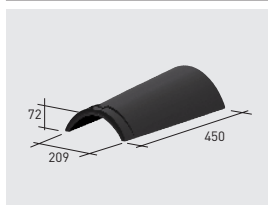

3.400 gr      2,5 uds/ml

**Q90\*K** | Cumbreira ática 120° klinker

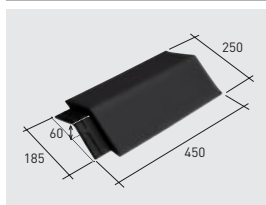

3.400 gr      2,5 uds/ml

**Q120\*K** | Cumbreira angular klinker

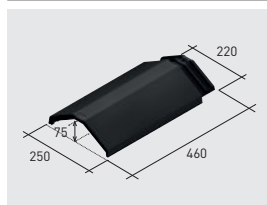

3.500 gr      2,5 uds/ml

**Q145\*K** | Cumbreira 45° klinker

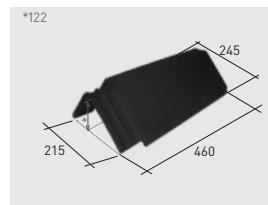

3.850 gr      2,5 uds/ml

Como limatesa deberá emplearse **Q120\*K**

**Q04\*K** | Remate cumbreira circular klinker

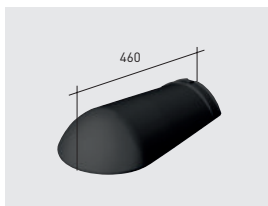

3.300 gr

**Q109\*K** | Remate cumbreira ática 120° klinker

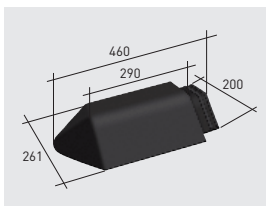

2.900 gr

**Q122\*K** | Remate cumbreira angular klinker

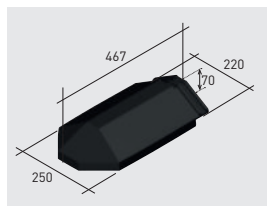

3.400 gr

**Q83\*K** | Tapón cumbreira circular klinker

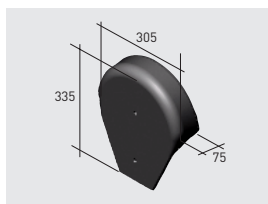

2.500 gr

**Q124\*K** | Tapón cumbreira angular klinker

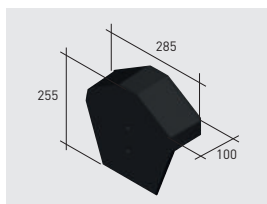

2.180 gr

**Q147\*K** | Tapón 45° klinker

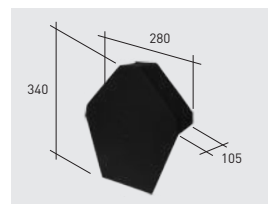

2.700 gr

**Q44\*K | Cumbre circular a 3 aguas klinker**



4.600 gr con **Q02\*K**

**Q45\*K | Cumbre circular a 4 aguas klinker**



4.100 gr con **Q02\*K**

**Q55\*K | Cumbre redonda a 3 aguas klinker**

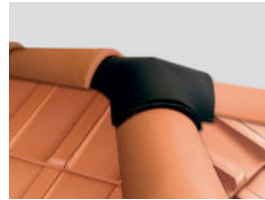
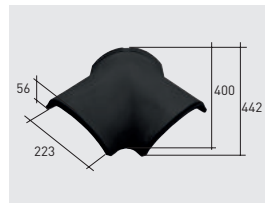

4.100 gr con **Q02\*K**

**Q146\*K | Cumbre pirámide a 3 aguas klinker**

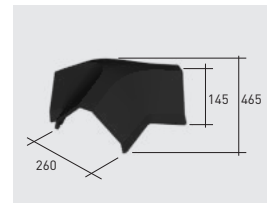

5.000 gr con **Q145\*K**

**Q111\*K | Cumbre ática 120° a 3 aguas klinker**

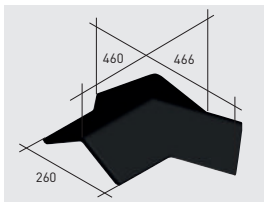

5.100 gr con **Q90\*K**

**Q123\*K | Cumbre angular a 3 aguas klinker**

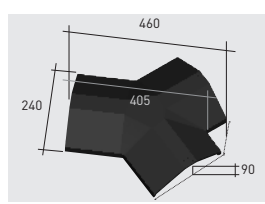

3.920 gr con **Q120\*K**

**Q115\*K | Remate lateral izquierdo Innova/Vienna klinker**

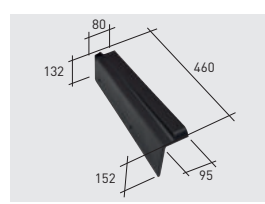

2.500 gr

**Q116\*K | Remate lateral derecho Innova/Vienna klinker**

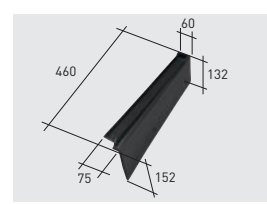

2.500 gr

**Q117\*K | Teja ventilación Innova/Vienna klinker**

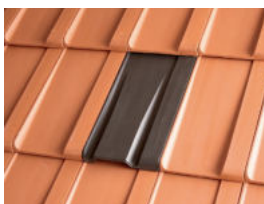
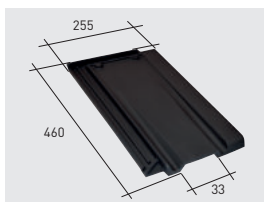

3.550 gr

**Q118\*K | Teja soporte chimenea Innova/Vienna klinker**

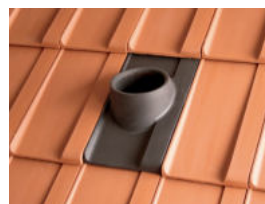
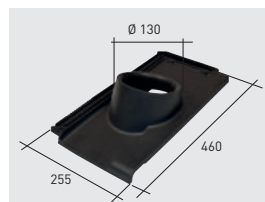

3.550 gr

**Q121\*K | Chimenea Innova/Vienna klinker**

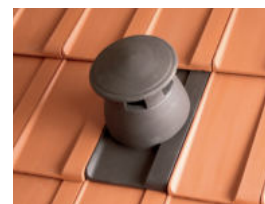

2.500 gr con **Q118\*K**

# COMPONENTES PARA CUBIERTAS VENTILADAS

La Escandella ofrece una amplia gama de complementos no cerámicos que contribuyen a una correcta instalación del tejado, desde la Impermeabilización, la ventilación, la fijación y rastrelado, hasta la seguridad y perfilería. (Consultar gama completa en Tarifa comercial).

**CAM01 / CAMF1**  
Alu-Rollo Cumbre Aluminio

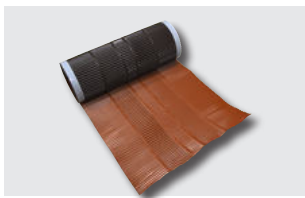

Ancho: Varias medidas  
Colores: Rojo, marrón, negro.

**CAM08 / CAMF8**  
Alu-Flex

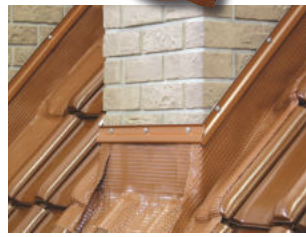
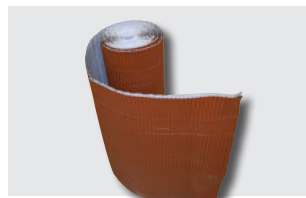

Ancho: Varias medidas  
Colores: Rojo, marrón, negro.

**CAM09 / CAMF9**  
Alu-Rollo Cumbre Membrana



Ancho: Varias medidas  
Colores: Rojo, marrón, negro.

**CAM18**  
Alu-Rollo Limahoya

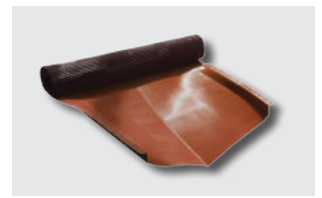

Ancho: 50 mm  
Colores: Rojo, marrón, negro.

**CAM65 / CAM21 / CAM52 / CAM53**  
Lámina impermeable



Dimensiones: 1,5m ancho x 50m largo  
Gramaje: Varios gramajes

**CAM27NEW / CAM10 / CAM123**  
Abrazaderas para Cumbre



Colores: Rojo, marrón, negro.

**CAM05 / CAM010 / CAM51**  
Soportes para rastreos

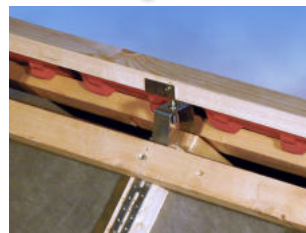

Dimensiones: varias medidas.

**CAM14**  
Peine para Teja Plana



Dimensiones: 60mm alto x 1m largo.  
Colores: Rojo, negro.

MÁS INFO  
EN LA WEB



**CAM64**  
Clip de golpe



**CAM26**  
Clip universal

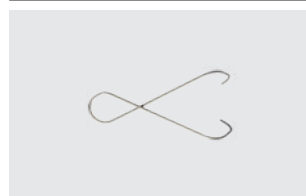

**CAM59**  
Clip de sujeción

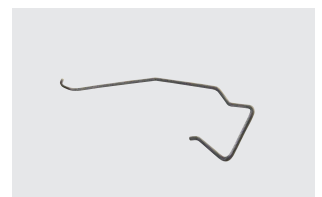

**CAM62**  
Gancho/clip alero

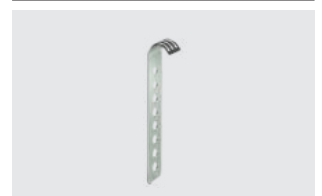

# INFORMACIÓN TÉCNICA

## PENDIENTES

Para garantizar un buen comportamiento de la cubierta, deberán tenerse en cuenta las pendientes mínimas recomendadas, determinadas en función de la longitud del faldón y las condiciones climatológicas del lugar de emplazamiento; tal y como se muestra en la tabla. Para pendientes inferiores a las recomendadas, deberá emplearse una lámina impermeable a fin de garantizar la estanqueidad de la cubierta.

	SIN LÁMINA IMPERMEABLE				CON LÁMINA IMPERMEABLE				
	ZONA1	ZONA2	ZONA3		ZONA1	ZONA2	ZONA3		
<b>Protegida</b>	25% / 14°	25% / 14°	27% / 15,5°	<b>Faldones &lt; 6,5 m</b>	23% / 13°	23% / 13°	25% / 14°	<b>Protegida</b>	
<b>Normal</b>	25% / 14°	27% / 15,5°	30% / 17°		23% / 13°	25% / 14°	28% / 16°		<b>Normal</b>
<b>Expuesta</b>	33% / 18,5°	37% / 20,5°	40% / 22°		31% / 17,5°	35% / 19,5°	38% / 21°		
<b>Protegida</b>	26% / 15°	25% / 14°	30% / 17°	<b>Faldones 6,5 m - 9,5 m</b>	24% / 13,5°	26% / 14,5°	30% / 17°	<b>Protegida</b>	
<b>Normal</b>	28% / 16°	32% / 18°	36% / 20°		26% / 14,5°	28% / 16°	32% / 18°		<b>Normal</b>
<b>Expuesta</b>	35% / 19,5°	39% / 21,5°	43% / 23,5°		33% / 18,5°	37% / 20,5°	42% / 23°		
<b>Protegida</b>	27% / 15,5°	30% / 17°	35% / 19,5°	<b>Faldones 9,5 m - 12 m</b>	25% / 14°	27% / 15,5°	32% / 18°	<b>Protegida</b>	
<b>Normal</b>	32% / 18°	35% / 19,5°	40% / 22°		30% / 17°	33% / 18,5°	37% / 20,5°		<b>Normal</b>
<b>Expuesta</b>	42% / 23°	45% / 24,5°	50% / 26,5°		40% / 22°	43% / 23,5°	47% / 25°		

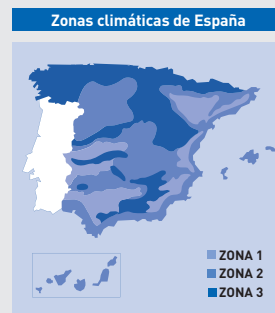

**Nota:** Para faldones de más de 12 metros de longitud se deberá impermeabilizar todo el faldón y reforzar la ventilación bajo teja (consultar con fabrica).

Teniendo en cuenta la altitud, la fuerza de los vientos dominantes, los índices pluviométricos y la frecuencia de las tormentas, se considera que España está dividida en tres zonas climáticas, tal y como se representa en el mapa.

Además de estas tres zonas, deberán considerarse los efectos climatológicos que pueden resultar de la situación local de cada una de ellas, pudiéndose diferenciar en cada zona tres tipos de situaciones:

**ZONA PROTEGIDA:** hondonada rodeada de colinas que la protegen de los vientos más fuertes.

**ZONA NORMAL:** llano o meseta con desniveles poco importantes.

**ZONA EXPUESTA:** zonas frecuentemente azotadas por el viento, litoral hasta 5km de la costa, islas o penínsulas estrechas, estuarios o bahías encajonadas, valles estrechos, montañas aisladas y puertos de montaña.

## FIJACIÓN

La pendiente de una cubierta determina el nivel de fijación de las tejas necesario. En aleros, laterales, líneas de cumbres, limatesas, limahoyas, encuentros con paramentos verticales y demás puntos singulares, se fijarán todas las piezas, evitando siempre el apoyo sin sujeción. Para el resto de piezas, el nivel de fijación irá en función de la pendiente.

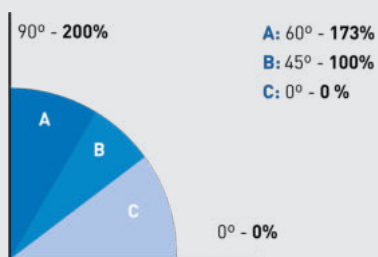

**A:** Se fijarán todas las tejas sobre los rastreles mediante clavos, tornillos autotaladrantes, ganchos, clips, etc.

**B:** Las tejas se fijarán, al menos, en la proporción de una cada dos o tres en función de la exposición del tejado y de la altura del edificio.

**C:** Las tejas se fijarán, al menos, en la proporción de una cada cinco a partir de una hilada horizontal, iniciando la fijación por filas de manera alterna y regular sobre los rastreles. En caso de fuerte exposición al viento, todas las tejas deberán ser fijadas.

## VENTILACIÓN

La ventilación es una de las principales claves para asegurar un buen comportamiento higrotérmico de la cubierta y una conservación óptima de los materiales de sustento.

Tanto la línea de alero como la de cumbre, nunca deben estar macizadas con cemento o similar, sino abiertas para facilitar el paso de aire y protegidas contra la entrada de pájaros, insectos, roedores o similar.

En el faldón debe existir siempre un espacio entre el tablero soporte y las tejas que permita la circulación de aire bajo ellas, o microventilación. Además, La Escandella recomienda una teja de ventilación cada 7m<sup>2</sup> (Q117\*K) y un mínimo de dos por faldón.

**De esta forma, evitamos que exista un contraste excesivo de temperatura entre la parte inferior de las tejas y la parte superior del tablero, lo que provocaría inicialmente problemas de humedades por condensación y posteriormente podría degenerar en desconchado en zonas con riesgo de helada.**

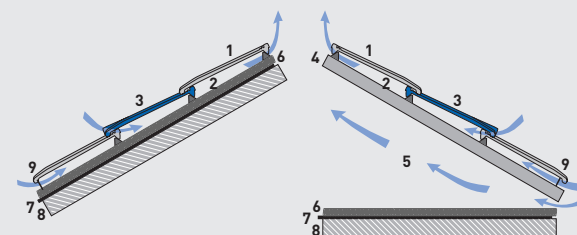

-CUBIERTA NO VENTILADA-

-CUBIERTA VENTILADA-

1. Teja cerámica
2. Capa de microventilación
3. Teja de ventilación
4. Soporte
5. Cámara de aire ventilado

6. Aislante térmico
7. Barrera de vapor
8. Estructura portante
9. Peine de alero



SELECTION



[www.laescandella.com](http://www.laescandella.com)

ÚLTIMA  
VERSIÓN DEL  
CATÁLOGO



Para paliar las ligeras diferencias de colores inherentes a la cocción y la materia prima se recomienda mezclar las tejas entre ellas. El acabado de los colores de las fotos no es contractual y puede no ser totalmente fiel a la realidad.

La Escandella se reserva el derecho a realizar cualquier cambio en dimensiones, encajes, pesos y unidades por palé de sus productos sin previo aviso. Para más información le rogamos consulte a su comercial o al Servicio Atención a Clientes.

Este documento impreso en Enero 2024 anula y reemplaza las ediciones anteriores. La información contenida en el mismo no es contractual, siendo susceptible de ser modificada en cualquier momento.