

La Escandella
ROOFING THE WORLD

VERTICAL ROOF

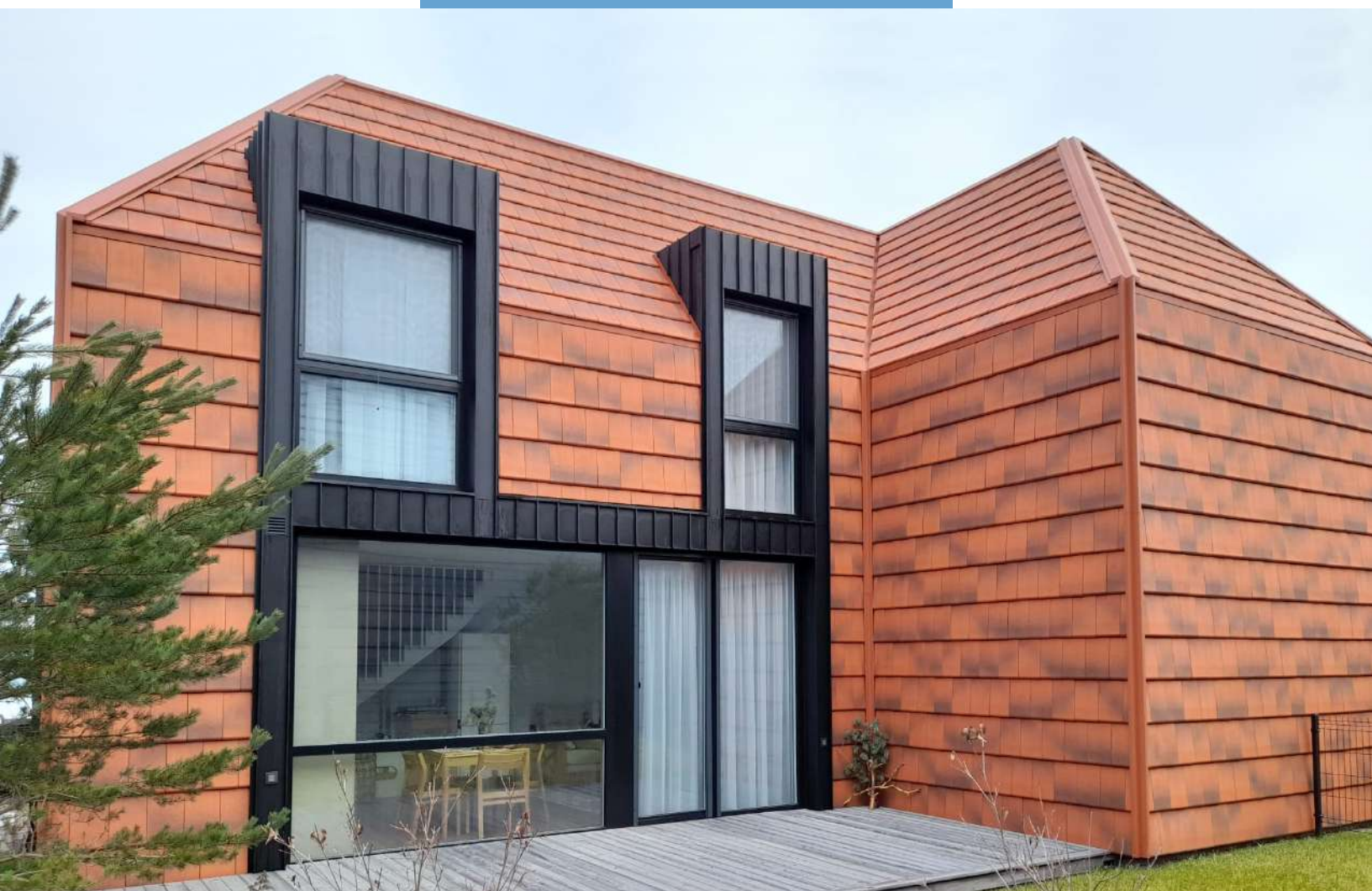

Soluciones cerámicas
para fachada.

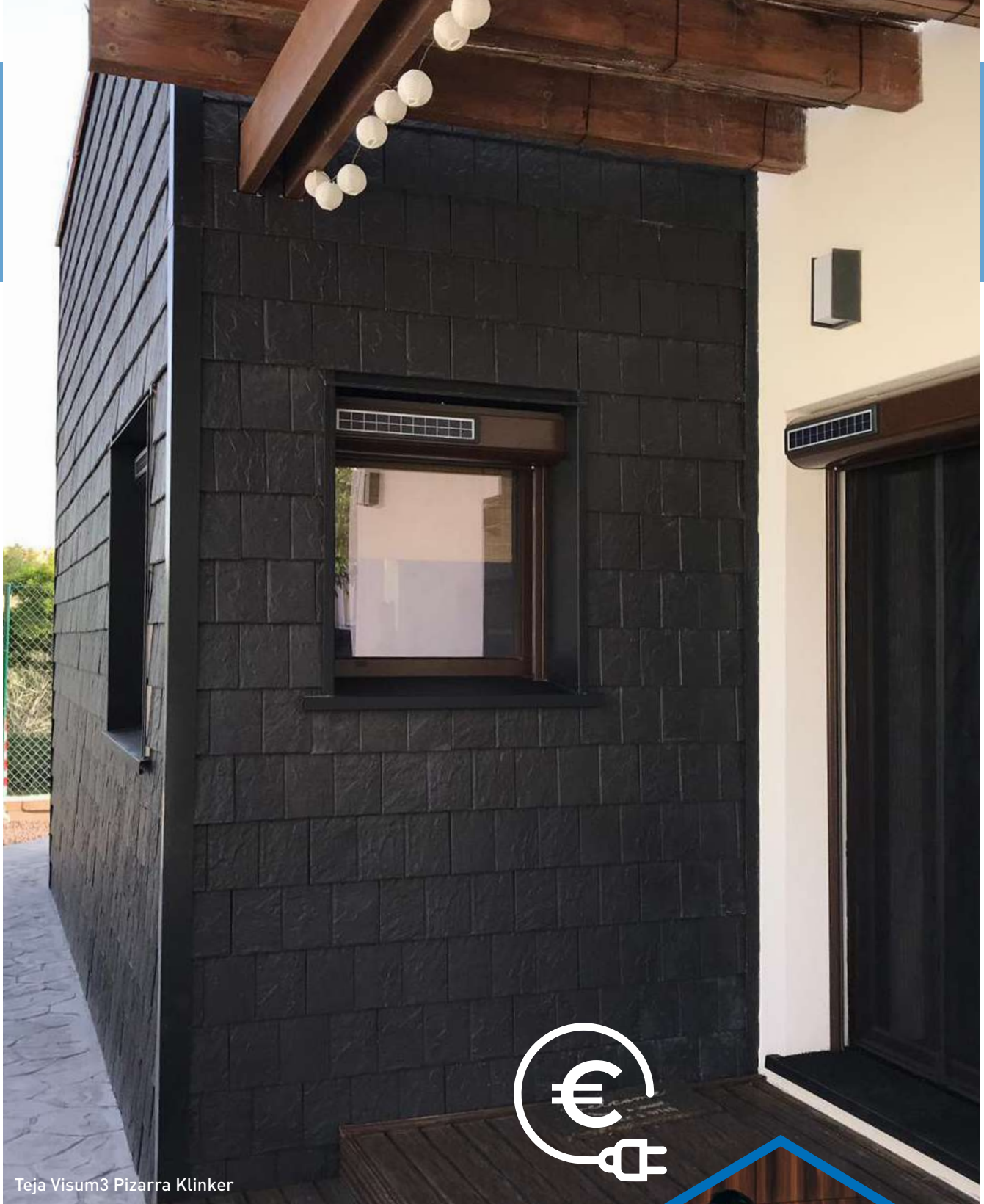

Teja Visum3 Pizarra Klinker

MÁXIMA EFICIENCIA ENERGÉTICA
con la envolvente del edificio.



Descubre las ventajas de **VERTICALROOF**, para obra nueva y rehabilitación.

PRESTACIONES **VERTICALROOF**



PASSIVHAUS

- Reducción de costes energéticos
- Aumento del confort térmico y acústico
- Eliminación del agua de condensación
- Impermeabilidad del edificio
- Ventilación pasiva
- Doble pared



ESPECIFICACIONES DE LAS TEJAS

- Alta resistencia mecánica
- Incombustible
- Resistente a las heladas
- Resistente al paso del tiempo
- Autolimpieza con agua de lluvia
- Limpieza con agua a presión
- Sin costes de mantenimiento
- Material 100% reciclable



REHABILITACIONES

- Aplicación directa
- No genera residuos ni escombros
- Sistema reemplazable pieza a pieza
- Conducciones ocultas
- Grietas y hendiduras ocultas
- Revalorización del inmueble



TEJAS DE LARGA VIDA

- Colores inalterables al paso del tiempo
- Piezas con doble encaje, mayor seguridad
- Autolimpiante con agua de lluvia
- Garantía de las tejas de 100 años



Teja Planum Rojo Jaspeado y Ceniza Klinker

SOSTENIBILIDAD

MATERIALES NATURALES Y ECOLÓGICOS



Teja Innova Pizarra Klinker



SOLUCIONES CERÁMICAS PARA FACHADAS

La Escandella, comprometida con la innovación constante y la apuesta por la sostenibilidad, así como la experiencia en variedad de mercados, nos ha permitido ser pioneros en soluciones constructivas. Somos líderes nacionales en la exportación de tejas cerámicas, llegando a distribuir en más de 85 países.

Verticalroof, constituye un sistema de fachada ventilada se compone de un muro soporte, una capa aislante y un material de revestimiento que se fija al edificio con una estructura portante. Gracias a esta estructura, entre el muro portante y el material de revestimiento se crea una cámara de aire, no estanca, que permite la ventilación, es decir, la circulación constante de aire.

La fachada es uno de los elementos exteriores que más caracterizan el edificio por su diseño y estética. A nivel técnico, es muy importante su ejecución, ya que de este dependerá la eficiencia energética.

La tendencia es construir en armonía con el medio ambiente creado hogares saludables y edificaciones eco eficientes. Resultado que conseguimos con Verticalroof y tejas cerámicas La Escandella.

- ✓ Eliminación de cambios térmicos en invierno y verano.
- ✓ Consigue la certificación eficiencia energética con una calificación energética A.
- ✓ Consigue un hogar saludable, rodeados de materiales naturales.
- ✓ Reduce los ruidos externos.
- ✓ Revaloriza el proyecto.

**Aislar la envolvente del edificio,
es la forma más eficiente de ahorrar energía.**

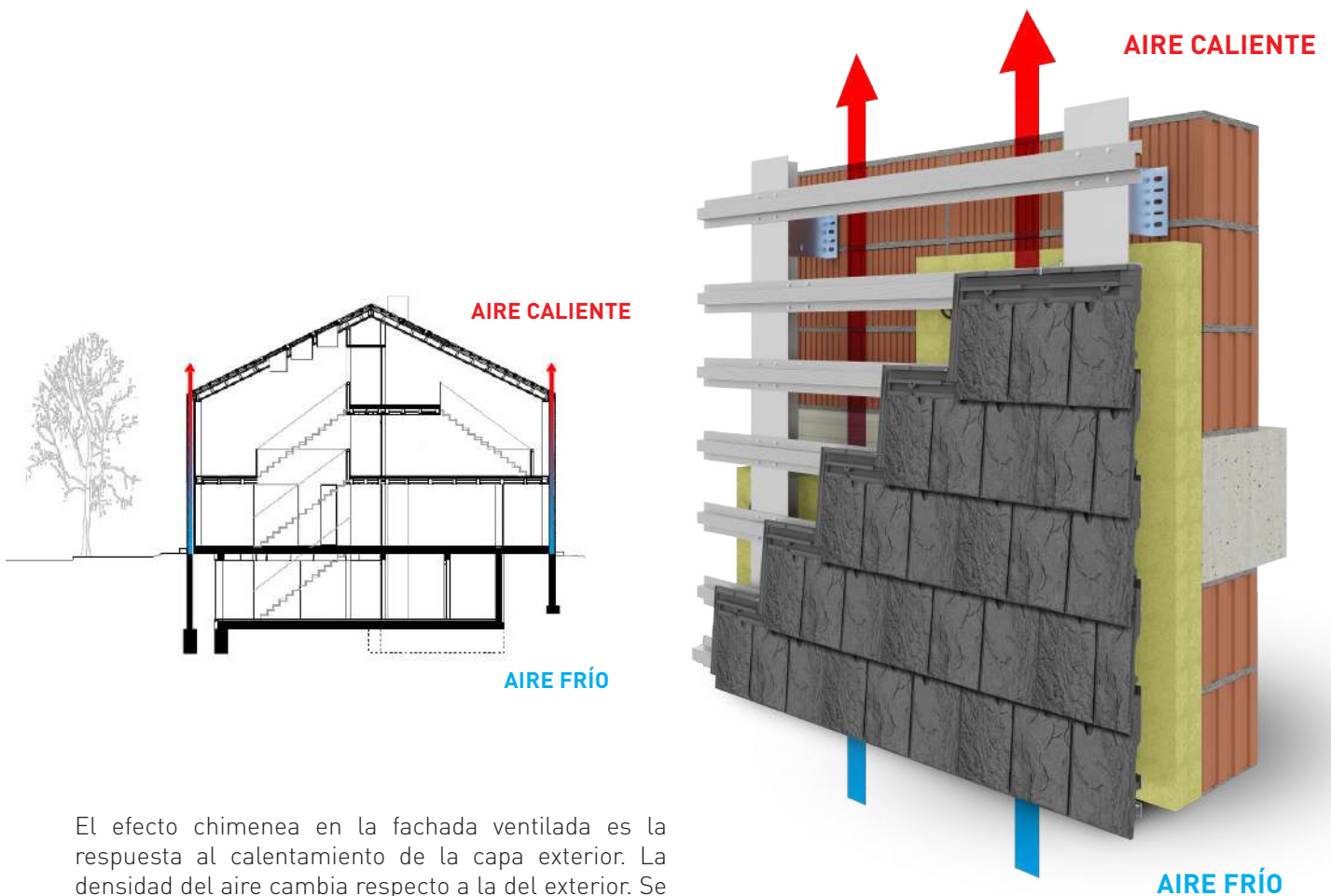

El efecto chimenea en la fachada ventilada es la respuesta al calentamiento de la capa exterior. La densidad del aire cambia respecto a la del exterior. Se produce un movimiento ascendente por convección natural, gracias a las diferencias de temperaturas.

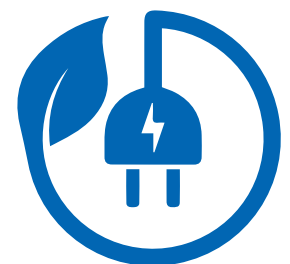

Proyectos de
consumo energético casi nulo.



ESTÉTICA INTEGRAL

DISEÑO 360° GRACIAS AL ALARGAMIENTO DE LA CUBIERTA



Teja Planum Gris Klinker





SELECTION

La Escandella

H-Selection es una gama de tejas de alto nivel, resultado de aplicar el puntero proceso de fabricación en H-Cassette a una selección de nuestros productos, dotándoles de multitud de ventajas y beneficios, tanto funcionales como estéticos.

INNOVA



PLANUM



SELECTUM



VIENNA



VISUM3



Definición perfecta en cada pieza

Cocción individual de cada teja gracias al soporte en H. Permite una planeidad perfecta sin puntos de contacto.



Mejor planeidad

Fabricación con moldes de yeso que proporcionan un acabado perfecto, sin pliegues y con una textura más fina.



Menor absorción

Mayor resistencia al hielo y al moho.



Garantía para toda la vida

100 años de garantía que aseguran tranquilidad y la calidad de nuestros procesos de fabricación.



Teja Planum Ceniza Klinker

VERTICALROOF

SISTEMA APTO PARA CUALQUIER TEJA CERÁMICA H-SELECTION

SISTEMAS DE MONTAJE

La instalación de VerticalRoof paso a paso:

PASO 1 El sistema consta de anclajes, ménsulas y perfilería de aluminio de Hilti, y está específicamente diseñado para revestimiento de teja Visum3 klinker H-Selection. Incluirá la tornillería adecuada para su fijación. Recomendamos la colocación de paneles de lana de roca de Rockwool (Vertirock Duo) para el aislamiento.

PASO 2 Se colocan los ganchos de anclaje según el esquema y se comienza colocando la teja Visum3 empezando por el lateral derecho de la fachada hasta completarla. Colocamos los clips de anclaje de la tejas y/o tornillos en los preajugeros de estas, en cada una de las tejas.

PASO 3 A continuación se empezarán con la segunda fila de la fachada, con media teja Visum3 (Q100*K). Creando así, una visión a tresbolillo y acabado en el lado izquierdo. El proceso se deberá repetir alternado los pasos 1 y 2 para completar la fachada.

- Teja Visum3
- Q100*K Media teja derecho Visum 3
- Primer rastrel
- Perfiles de aluminio
- Ménsulas de retención
- Ménsula de sustentación
- Aislante
- Gancho superior
- Gancho lateral

El sistema Verticalroof con la Teja Visum3 está testado por:



PASO 1 Esquema de ejemplo para la colocación de las ménsulas. Muro 3x3m

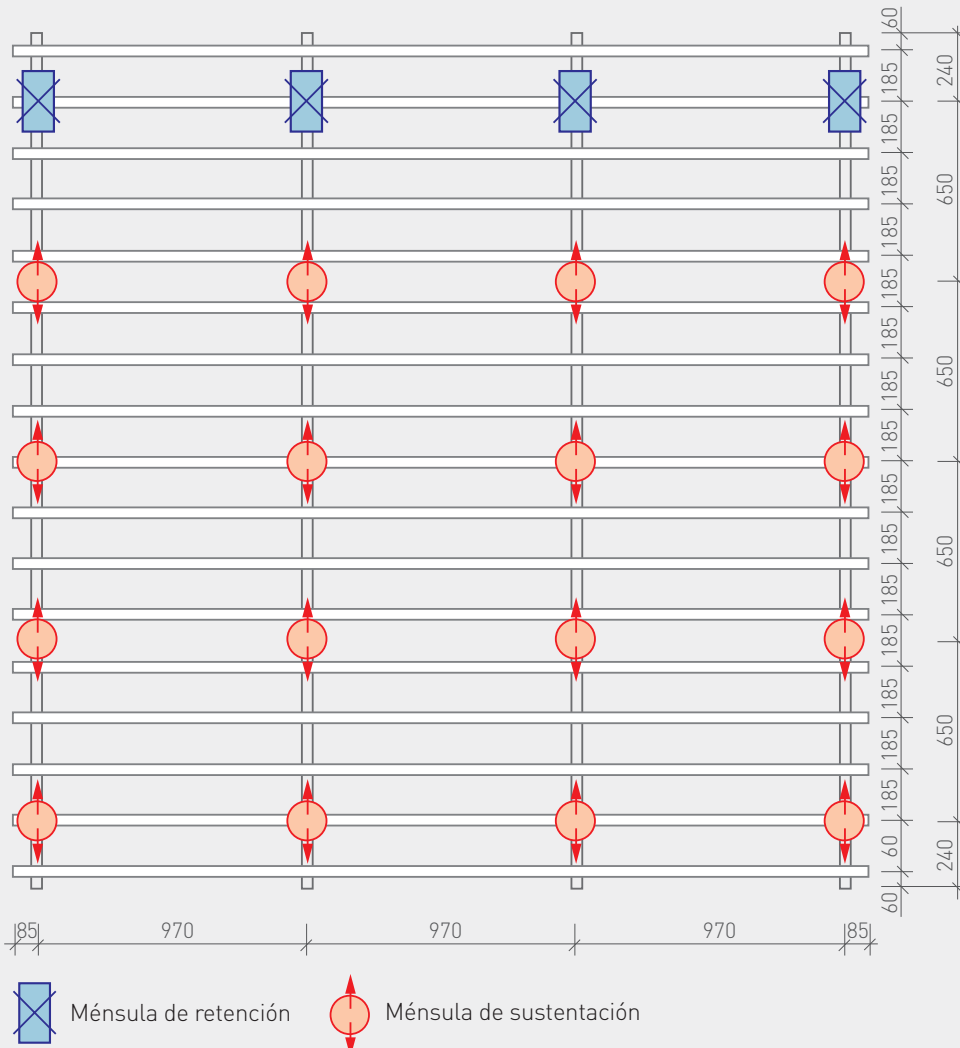

PASOS 2 y 3 Arranque de la colocación de piezas

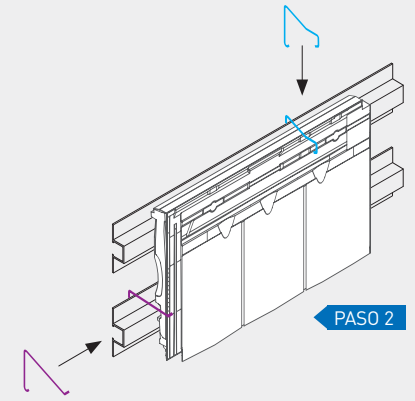
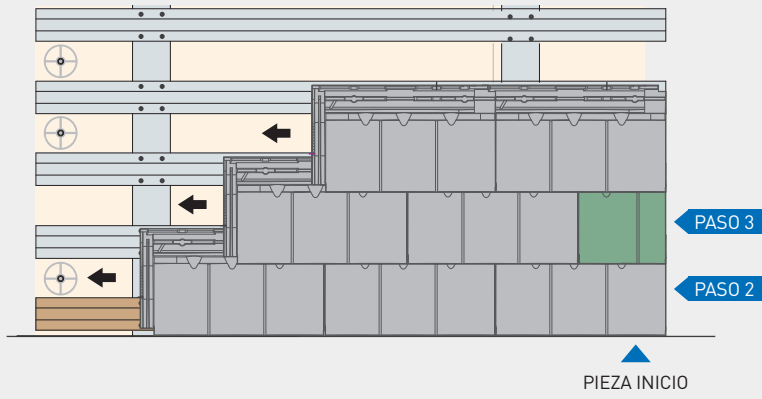

Colocación de los ganchos de anclaje

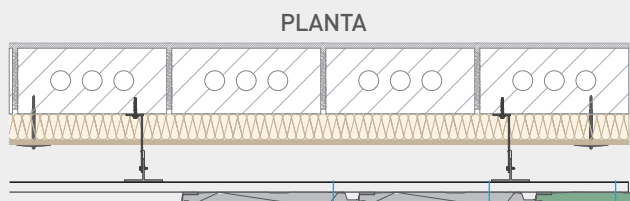
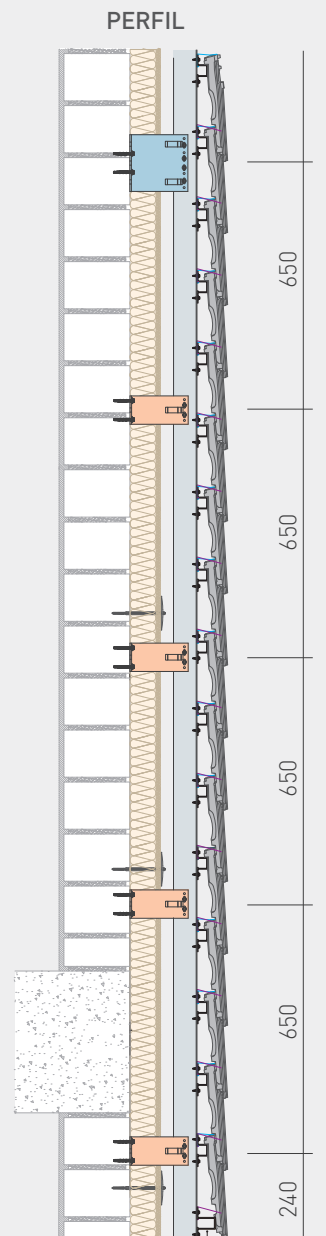
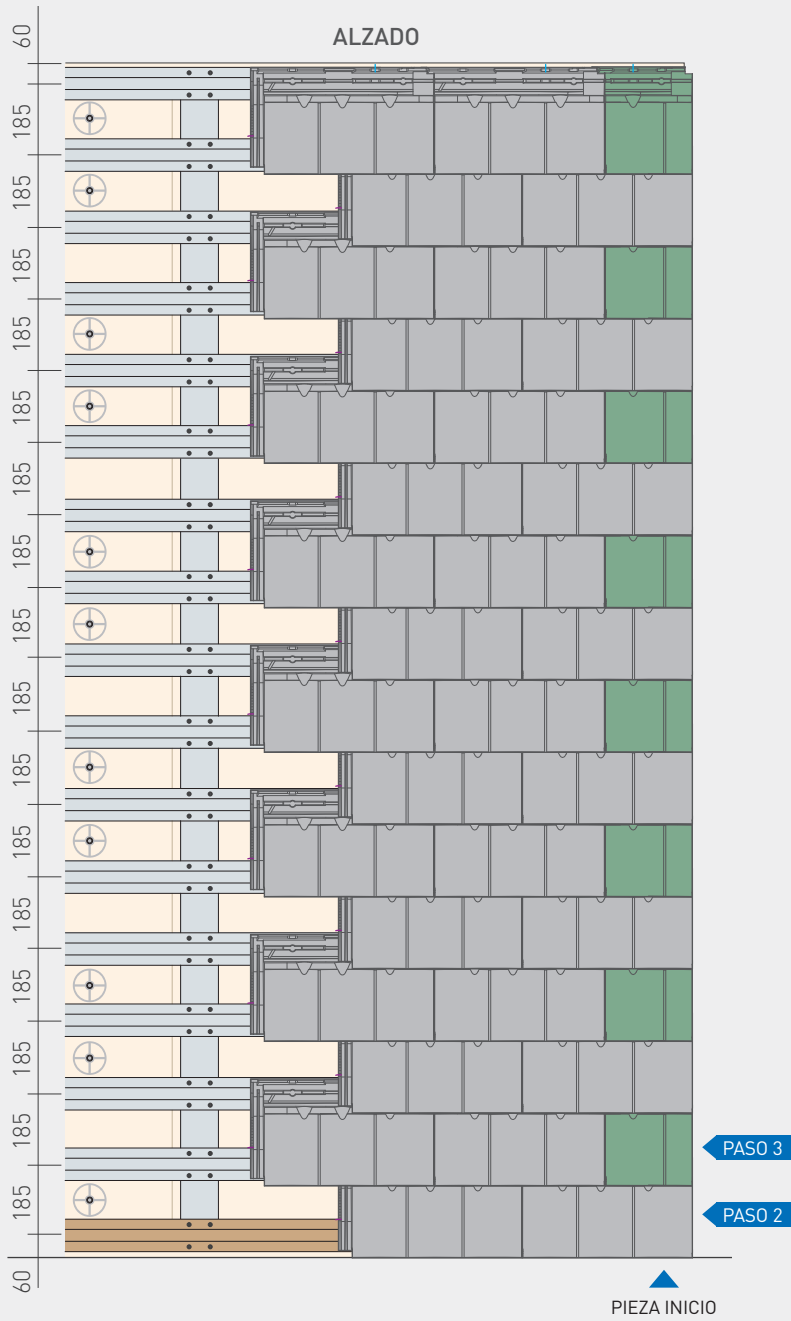

*El primer rastrel debe tener 20 mm más de fondo que los siguientes, para evitar el cabeceo de la primera línea y mantener la fachada uniforme.

CARACTERÍSTICAS TÉCNICAS

TEJAS H-SELECTION

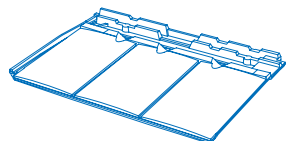

Resistencia a la flexión (EN 538)	Resistencia > 1200 N
Impermeabilidad (EN 539-1)	Categoría I
Resistencia a las heladas (EN 539-2)	Comforme 150 ciclos
Características geométricas (EN 1024)	Planeidad / Rectitud \leq 1.5%
Reacción al fuego (EN 13501-1)	A1 Proof
Conductividad térmica	0.22w/m °k

SISTEMA VISUM3 (EAD 090062-00-0404)

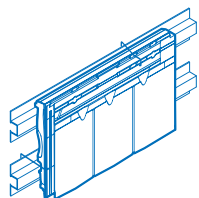

Resistencia al viento	$Q \geq 4,000$ Pa
Resistencia de la carga de rastreles	Conforme
Resistencia al impacto	Categoría IV

COMPONENTES



VENTIROCK DUO

Aislamiento térmico y acústico de fachadas ventiladas.
Panel de lana de roca semirrígido no revestido de doble densidad



PERFIL - T
Perfil vertical.



PERFIL - O
Perfil horizontal.



MFT-FOX VI 100 M
Ménsula de retención



MFT-FOX VI 100 L
Ménsula de sustentación

CERTIFICACIONES

H-SELECTION



Teja Planum Pizarra Klinker

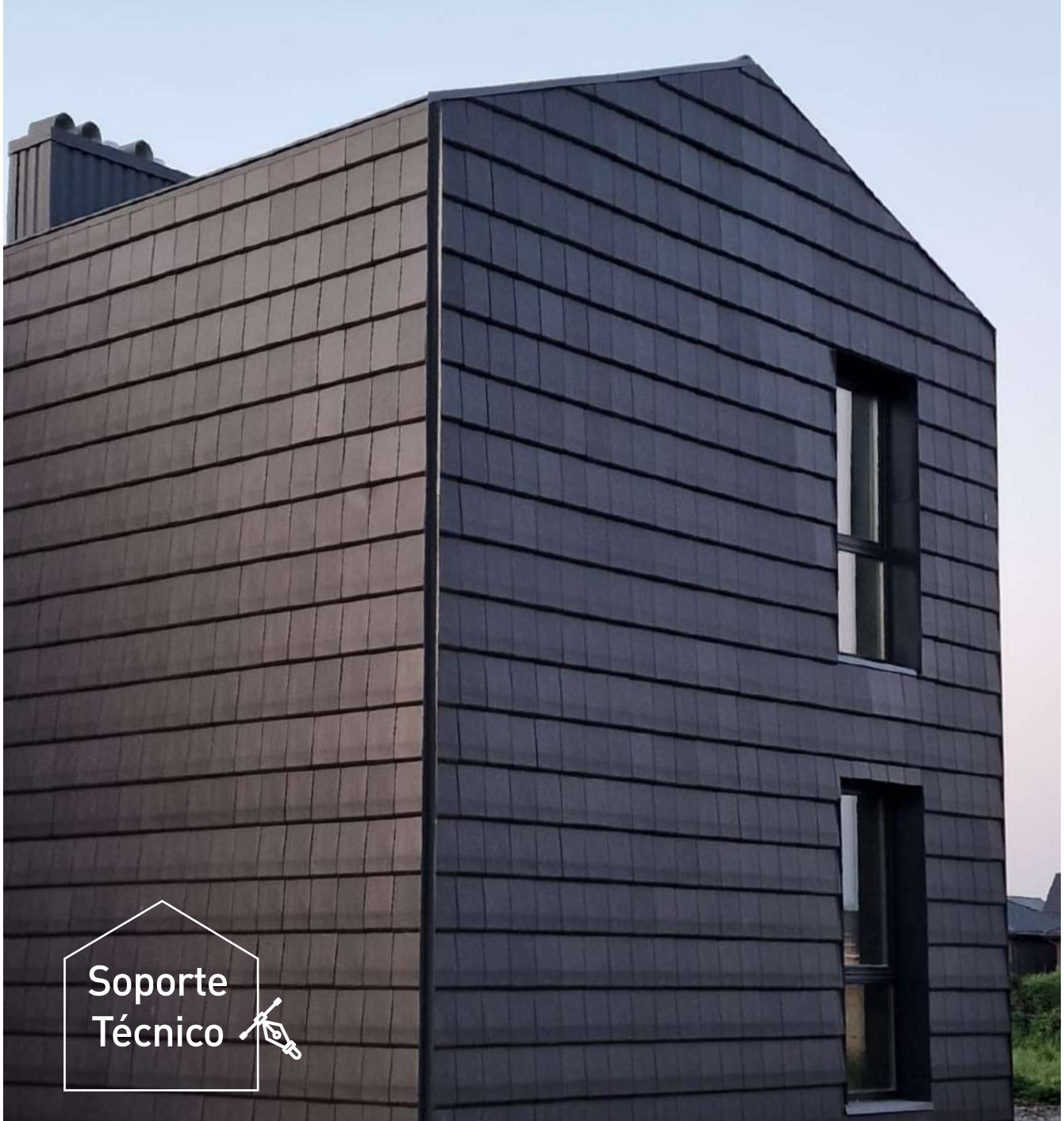

¿Cómo podemos ayudarte?

¿Estás pensando en rehabilitar tu hogar?

¿Quieres mejorar la certificación energética para alquilar o vender tu vivienda?

¿Tienes un proyecto nuevo?

¡Contáctanos!

 (+34) 965 691 788

 info@laescandella.com

La Escandella

ROOFING THE WORLD

www.laescandella.com

C/ Bélgica 1
Pol. Ind. La Escandella
03698 AGOST (Alicante) **SPAIN**

Julio 2023