



# Catálogo 2024

**Seguridad y gestión de accesos  
para todo tipo de edificios**





Catálogo  
2024

Índice de referencias



Amaestramientos, igualamientos y llaves talladas de cilindros, candados y cerraduras



Cerraduras eléctricas



Cerraduras carpintería metálica

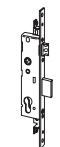

Cerraduras carpintería madera

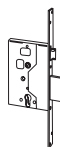

Cerraduras de seguridad



Llaves en bruto



Cilindros



Candados



Cierrapuertas



Cajas fuertes



Manillas



Cerraduras cortafuego y cerraduras con función antipánico

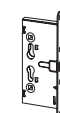

Dispositivos antipánico y dispositivos de emergencia



CISA pone a tu disposición una **herramienta online** con la que podrás **consultar directamente** el estado de **tus pedidos**.

# Consulta el estado de tu pedido

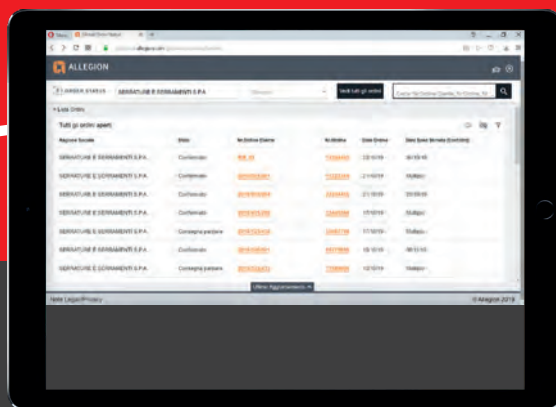

CONFIRMADO



ENVÍO  
PARCIAL



EXPEDICIÓN  
COMPLETA

## CÓMO Y CUÁNDO TU QUIERAS

Disponible sin esperas 24x7

El portal del cliente es un método eficiente para obtener información evitando tiempos de espera al teléfono, respuestas de email o rellamadas.

Permite ahorrar tiempo y siempre la información actualizada de la situación del pedido.

## SEGURO

Acceso privado y exclusivo

El portal self-service del cliente es un medio de comunicación seguro, ya que solo se accede con credenciales (usuario y contraseña), después de una previa autorización del usuario por parte de Allegion.

## EN CONTINUA ACTUALIZACIÓN

Funciones básicas y avanzadas

El portal del cliente ofrece funciones útiles y sencillas como la búsqueda de pedidos, el filtro de listas, la exportación de resultados y la impresión. Otras funcionalidades se añadirán en el futuro (incluyendo posibles solicitudes de clientes).

### 1. REGISTRO

Escanéa el QR para ir a la página de registro, elija un nombre de usuario (correo electrónico de la EMPRESA) y una contraseña

REGISTRO



### 2. CONFIRMA EMAIL

Confirma el registro haciendo click en el enlace recibido por correo electrónico

### 4. HABILITACIÓN

Espera máxima 48 horas para ser habilitado en la consulta de pedidos

### 3. COMPLETA EL PERFIL

Introduce información adicional para completar tu perfil (empresa, cargo, teléfonos, etc....)

### 5. CONSULTA ESTADO PEDIDOS

Inicie sesión con sus credenciales y consulta el estado de tus pedidos utilizando diversos criterios de filtros (número pedido, estado, etc...)

CONSULTA PEDIDOS





### **Pioneros en seguridad**

CISA fue fundada en Florencia en el año 1926 por Luigi Bucci. La marca adquirió rápidamente notoriedad, gracias a la patente de la primera cerradura electromecánica que revolucionó el principio de funcionamiento de portones y cancelas. En la actualidad CISA es una de las principales marcas en el sector de sistemas de cierre y el control de accesos, desde Diciembre del año 2013, es cofundador y marca estratégica del grupo internacional Allegion, que agrupa algunas de las marcas de más alto nivel en el sector de la tecnología de la seguridad.

### **Investigación e innovación**

CISA ofrece al mercado una amplia oferta de soluciones, resultado de una labor diaria de investigación y desarrollo en Italia. Numerosas patentes internacionales son depositadas cada año, respondiendo a los más altos requisitos previstos en las normativas vigentes.

### **Soluciones específicas para cualquier demanda**

Desde viviendas particulares a edificios de oficinas, desde centros de enseñanza a centros hospitalarios o el sector hotelero, la seguridad es el primer objetivo de cualquier solución de control y gestión de accesos. CISA está a la vanguardia para satisfacer las necesidades en todo tipo de entornos, con soluciones específicas para prevenir el acceso ilícito en cualquier tipo de acceso. Por otra parte, CISA desarrolla sistemas para permitir el tránsito seguro de las personas, incluso con movilidad reducida, en caso de peligro o emergencia.

### **Centros autorizados**

CISA está presente en todo el territorio en contacto directo con los profesionales especializados en la seguridad: desde directores de seguridad hasta arquitectos, desde responsables de departamentos técnicos hasta administradores de comunidades, incluyendo todas las personas sensibilizadas con la seguridad particular. Un soporte completo, posible gracias a nuestros centros autorizados "CISA Solution Partner" que aportan conocimientos, experiencia y asesoramiento a la tecnología y solidez de las soluciones CISA.

### **Comodidad y diseño**

Desde una vivienda particular a centros de salud. CISA diseña y fabrica sistemas amaestrados (para abrir múltiples puertas con una sola llave) con la finalidad de gestionar de modo simple y económico múltiples accesos manteniendo el máximo nivel de seguridad. A través de un eficaz sistema de control de la duplicación de las llaves (Security Card). Además, las soluciones electromecánicas permiten controlar los accesos en tiempo real, permitiendo modificar las credenciales de entrada y salida. Todo ello con una especial atención al diseño, gracias a líneas de productos adaptables a distintos ambientes y disponibles en una amplia gama de acabados y modelos.

Para obtener más información, visite [cisa.com](http://cisa.com)

## Estructura

El Catálogo-Tarifa está compuesto por:

- Estructura de referencias: en este apartado se indica la codificación utilizada para definir cada tipo de producto y sus diversas variantes.
- Índice de referencias: en este apartado se indica la página en la que se encuentra cada artículo, así como la página y recuadro, en la que se encuentra el esquema dimensional del producto.
- Igualamientos, amaestramientos y llaves talladas de cilindros, candados y cerraduras a borjas; en este apartado se indican los diferentes tipos de suplementos, deducciones y codificaciones especiales para las distintas Series de cilindros, candados y cerraduras.
- 12 secciones de producto, con solapa indicadora.
- Separatas de sección con índice por productos.
- Modalidades de funcionamiento cerraduras con función antipánico.
- Esquemas de aplicación para instalación de Dispositivos Antipánico en puertas de 1 ó 2 hojas: en este apartado se indican las referencias necesarias para la colocación de un Dispositivo Antipánico en una puerta de emergencia.
- Esquemas de aplicación para instalación de Dispositivos Antipánico adaptables a cerraduras de embutir en puertas cortafuego de 1 ó 2 hojas: en este apartado se indican las referencias necesarias para la colocación de un Dispositivo Antipánico y accesorios en una puerta de emergencia cortafuego.
- Condiciones Generales de Venta.
- Normativas y certificaciones de producto.
- Datos de contacto.

## Cerraduras eléctricas

- Nuevos **cerraderos eléctricos cortafuego** para equipamiento de puertas cortafuego, disponibles en versión estándar y versión con microinterruptor para controlar el estado de la puerta. Instalación sin necesidad de realizar cajeado en el marco, alojamiento del picaporte regulable entre +2 y -1 mm., sistema de guiado del picaporte (facilita la apertura y el cierre) y tensión 12-24 V ca/cc. Certificado CE conforme a la norma EN14846 y aptos para instalación en puertas cortafuego según normativa EN1634 (pág. 54).

## Cerraduras carpintería metálica

- Nuevas **Cerraduras de engranajes** con sistema reductor de esfuerzo **Serie MULTITOP PRO RC** versión corta, con caja estrecha, picaporte y rodillo regulables intercambiables (sistema patentado), kit desviadores opcionales con palancas superior/inferior deslizantes con placa interna y sistema de gancho incorporado en acero templado, sistema patentado. Conformes a la norma EN12209, grado 6 seguridad; 1.000 Kg. carga lateral y 6.000 Kg. carga frontal, aptas para instalación en puertas certificadas EN1627 hasta clase de resistencia WK/RC4, grado 6 (pág. 70)
- Nuevas **Cerraduras de engranajes** con sistema reductor de esfuerzo **Serie MULTITOP PRO RC** versión multipunto, con caja estrecha, picaporte y rodillo regulables intercambiables (sistema patentado), palancas superior/inferior deslizantes con placa interna y sistema de gancho incorporado en acero templado, sistema patentado. Conformes a la norma prEN15685, grado 6 seguridad; 1.000 Kg. carga lateral y 600 Kg. carga frontal y grado 7 con placas serie 06436, aptas para instalación en puertas certificadas EN1627 hasta clase de resistencia WK/RC4, grado 6 (pág. 71)
- Nuevas **Cerraduras de engranajes** con sistema reductor de esfuerzo **Serie MULTITOP MAX RC** versión multipunto, con caja estrecha, picaporte y rodillo regulables intercambiables (sistema patentado), cierres superior/inferior con sistema de cierre mediante 4 ganchos independientes entre sí y del mecanismo central, con placa interna en acero templado, sistema patentado. Elevada resistencia a las tentativas de efracción. Conformes a la norma prEN15685, grado 6 seguridad; 2.000 Kg. carga lateral y 1.000 Kg. carga frontal y grado 7 con placas serie 06436, aptas para instalación en puertas certificadas EN1627 hasta clase de resistencia WK/RC4, grado 6 (pág. 73)

### Cerraduras carpintería madera

- Nuevas **cerraduras de embutir** con frente recto o redondeado en acabado latonado. Conformes a la norma EN12209 (pág. 114)

### Cilindros

- Nuevos **Cilindros de seguridad Serie RS5** con sistema de 18 pitones dispuestos en forma radial, llave patentada con elemento móvil y duplicación protegida. Sistemas patentados; ensamblaje modular, resistencia al Bumping y al Picking. Conforme a la norma EN1303; grado 6 durabilidad, grado 6 seguridad llave y grado D resistencia al ataque y SKG\*\*\* (pág. 171)

### Manillas

- Nuevas **manillas con placa cuadrada** en **acero inoxidable** AISI 304. Aptas para instalación en puertas cortafuego según normativa EN1634, conformes a la normativa EN1906 y EN179 (dispositivos de emergencia), pág. 277.

### Cerraduras cortafuego y cerraduras con función antipánico

- Nuevas **cerraduras electrónicas Serie MITO SENSOR** cortafuego que permiten indicar el estado de la cerradura (abierta/cerrada) mediante un accesorio led bicolor (rojo/verde) opcional. Certificado CE conforme a las normas EN14846 (cerraduras accionadas electromecánicamente), EN179 (dispositivos de emergencia) y EN1125 (en combinación con dispositivos antipánico Series FAST Push, FAST Touch, Prestige y Serie 59600), pág. 291.



Los productos que van acompañados de este símbolo indican las novedades.

## PANORAMICA DE LA NORMATIVA EUROPEA



**Norma Europea EN 1303:2015**  
**CILINDROS**



**Norma Europea EN 12209:2016**  
**CERRADURAS MECÁNICAS**



**Norma Europea prEN 15685:2014**  
**CERRADURAS MECÁNICAS MULTIPUNTO**

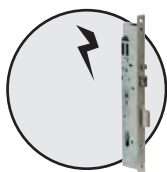

**Norma Europea EN 14846:2008**  
**CERRADURAS ELÉCTRICAS**

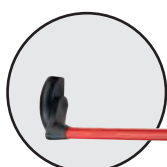

**Norma Europea EN 1125:2008**  
**DISPOSITIVOS ANTIPÁNICO**



**Norma Europea EN 179:2008**  
**DISPOSITIVOS DE EMERGENCIA PUSH PAD Y MANILLAS**

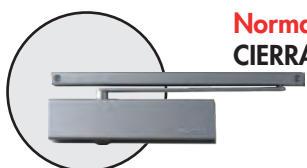

**Norma Europea EN 1154:1996 + A1:2002**  
**CIERRAPUERTAS**



## CILINDROS

Ejemplo serie AP4 S

1	2	3	4	5	6	7	8
1	6	0	B	0	C	6	D

### 1 Categoría de uso

Grado 1: Por defecto, para uso por personas con gran motivación para actuar con cuidado

### 2 Durabilidad

Grado 4: 25.000 ciclos

Grado 5: 50.000 ciclos

Grado 6: 100.000 ciclos

### 3 Masa de la puerta

Grado 0: sin requisito para la masa de la puerta

### 4 Idoneidad de uso en puertas resistentes al fuego/estancas al humo

Grado 0: NO apto para uso en puertas cortafuego/estancas al humo

Grado A: Apto para uso en puertas estancas al humo

Grado B: Apto para uso en puertas cortafuego/estancas al humo

### 5 Seguridad de las personas

Grado 0: sin requisito para la seguridad de las personas

### 6 Resistencia a la corrosión y temperaturas

Grado 0: sin requisito de resistencia a la corrosión; sin requisito de temperatura

Grado A: alta resistencia a la corrosión, sin requisito de temperatura

Grado B: sin requisito de resistencia a la corrosión, temperatura de uso entre -25°C y +65°C

Grado C: alta resistencia a la corrosión, temperatura de uso entre -25°C y +65°C

### 7 Seguridad de bienes relacionada con la llave

Grado 1: 100 combinaciones efectivas, mínimo 2 bloqueos móviles

Grado 2: 300 combinaciones efectivas, mínimo 3 bloqueos móviles

Grado 3: 15.000 combinaciones efectivas, mínimo 5 bloqueos móviles

Grado 4: 30.000 combinaciones efectivas, mínimo 5 bloqueos móviles

Grado 5: 30.000 combinaciones efectivas, mínimo 6 bloqueos móviles

Grado 6: 100.000 combinaciones efectivas, mínimo 6 bloqueos móviles

### 8 Resistencia al ataque

Grado 0: Sin resistencia frente al taladro y sin resistencia al ataque mecánico

Grado A: Resistencia al taladro 3/5 minutos, resistencia al ataque mecánico excepto la extracción del rotor/cilindro

Grado B: Resistencia al taladro 5/10 minutos, resistencia al ataque mecánico excepto la extracción del rotor/cilindro

Grado C: Resistencia al taladro 3/5 minutos, resistencia al ataque mecánico

Grado D: Resistencia al taladro 5/10 minutos, resistencia al ataque mecánico



## CERRADURAS MECÁNICAS

Ejemplo Multitop PRO serie 49225



1 2 3 4 5 6 7 8  
| 3 | X | 9 | 0 | 0 | G | 6-7 | 0 |

### 1 Categoría de uso

- Grado 1: Para el uso por personas con elevada disposición al cuidado y con baja probabilidad de un uso incorrecto, como por ejemplo puertas residenciales
- Grado 2: Para el uso por personas con cierta disposición al cuidado y con media probabilidad de un uso incorrecto, como por ejemplo puertas de oficinas
- Grado 3: Para el uso por personas con poca disposición al cuidado y con elevada probabilidad de un uso incorrecto, como por ejemplo puertas de edificios públicos

### 2 Durabilidad

- Grado A: 50.000 ciclos de prueba, ninguna carga sobre el picaporte o cerradura sin picaporte
- Grado B: 100.000 ciclos de prueba, ninguna carga sobre el picaporte o cerradura sin picaporte
- Grado C: 200.000 ciclos de prueba, ninguna carga sobre el picaporte o cerradura sin picaporte
- Grado L: 100.000 ciclos de prueba, 25 N de carga sobre el picaporte
- Grado M: 200.000 ciclos de prueba, 25 N de carga sobre el picaporte
- Grado R: 100.000 ciclos de prueba, 50 N de carga sobre el picaporte
- Grado S: 200.000 ciclos de prueba, 50 N de carga sobre el picaporte
- Grado W: 100.000 ciclos de prueba, 120 N de carga sobre el picaporte
- Grado X: 200.000 ciclos de prueba, 120 N de carga sobre el picaporte

### 3 Masa de la puerta y fuerza de cierre

- Grado 0: Cerradura sin picaporte
- Grado 1: Masa de la puerta hasta 100 kg fuerza máxima de cierre 50 N
- Grado 2: Masa de la puerta hasta 200 kg fuerza máxima de cierre 50 N
- Grado 3: Masa de la puerta más de 200 kg fuerza máxima de cierre 50 N según especificaciones del fabricante
- Grado 4: Masa de la puerta hasta 100 kg fuerza máxima de cierre 25 N
- Grado 5: Masa de la puerta hasta 200 kg fuerza máxima de cierre 25 N
- Grado 6: Masa de la puerta más de 200 kg fuerza máxima de cierre 25 N según especificaciones del fabricante
- Grado 7: Masa de la puerta hasta 100 kg fuerza máxima de cierre 15 N
- Grado 8: Masa de la puerta hasta 200 kg fuerza máxima de cierre 15 N
- Grado 9: Masa de la puerta más de 200 kg fuerza máxima de cierre 15 N según especificaciones del fabricante

### 4 Idoneidad para el uso en puertas cortafuego/estancas al humo

- Grado 0: NO apto para uso en puertas cortafuego/estancas al humo
- Grado A: Apto para uso en puertas cortafuego en base a los ensayos necesarios en conformidad con la norma EN 1634-3, dónde la cerradura contribuye a la integridad
- Grado B: Apto para uso en puertas cortafuego/estancas al humo en base a los ensayos necesarios en conformidad con la norma EN 1634-1 o EN 1634-2, dónde la cerradura contribuye a la integridad
- Grado N: Apto para uso en puertas cortafuego/estancas al humo en base a los ensayos en los que la cerradura no contribuye a mantener la puerta cerrada durante el ensayo de resistencia al fuego/estanca al humo

### 5 Seguridad

- Grado 0: Ningún requisito de seguridad

### 6 Resistencia a la corrosión y altas temperaturas

- Grado 0: Ninguna resistencia definida a la corrosión, ningún requisito de temperatura
- Grado A: Baja resistencia a la corrosión (24 h), ningún requisito de temperatura
- Grado C: Alta resistencia a la corrosión (96 h), ningún requisito de temperatura
- Grado D: Elevada resistencia a la corrosión (240 h), ningún requisito de temperatura
- Grado F: Alta resistencia a la corrosión (96 h), requisito de temperatura: entre -10°C a +60°C
- Grado G: Elevada resistencia a la corrosión (240 h), requisito de temperatura: entre -10°C a +60°C

### 7 Seguridad y resistencia al taladro

Grado	Carga lateral sobre la palanca	Fuerza de liberación	Proyección palanca	Con ganchos, resistencia a la extracción del peine anti-separación	Con ganchos, resistencia a forzar disp. anti-soll. en puertas correderas	Resistencia al taladro
0	-	-	-	-	-	-
1	1 kN	1 kN	10 mm	1 kN	1 kN	no
2	3 kN	2 kN	12 mm	3 kN	3 kN	no
3	5 kN	4 kN	14 mm	5 kN	3 kN	no
4	7 kN	5 kN	20 mm	7 kN	5 kN	no
5	7 kN	5 kN	20 mm	7 kN	5 kN	si
6	10 kN	6 kN	20 mm	10 kN	6 kN	no
7	10 kN	6 kN	20 mm	10 kN	6 kN	si

nota: 1kN = 100 kg

### 8 Identificación de la llave cerraduras de borja

- Grado 0: Ningún requisito
- Grado A: Mínimo 3 elementos móviles
- Grado B: Mínimo 5 elementos de contención
- Grado C: Mínimo 5 elementos de contención, número de combinaciones efectivas ampliadas
- Grado D: Mínimo 6 elementos de contención
- Grado E: Mínimo 6 elementos de contención, número de combinaciones efectivas ampliadas
- Grado F: Mínimo 7 elementos de contención
- Grado G: Mínimo 7 elementos de contención, número de combinaciones efectivas ampliadas
- Grado H: Mínimo 8 elementos de contención, mismo número de combinaciones efectivas

# CERRADURAS MECÁNICAS MULTIPUNTO

Ejemplo Multitop PRO serie 49400/49500/49600/49700

1 2 3 4 5 6 7 8 9 10  
| 3 | X | 9 | A | 0 | G | 6-7 | 0 | 1 | 3 |

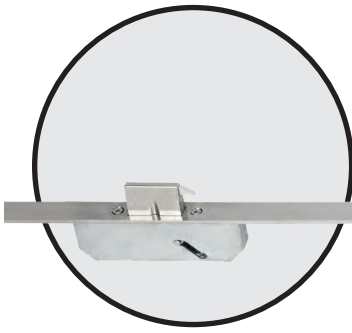

## 1 Categoría de uso

- Grado 1: Para el uso por personas con elevada disposición al cuidado y con baja probabilidad de un uso incorrecto, como por ejemplo puertas residenciales
- Grado 2: Para el uso por personas con cierta disposición al cuidado y con media probabilidad de un uso incorrecto, como por ejemplo puertas de oficinas
- Grado 3: Para el uso por personas con poca disposición al cuidado y con elevada probabilidad de un uso incorrecto, como por ejemplo puertas de edificios públicos

## 2 Durabilidad

- Grado A: 50.000 ciclos de prueba; ninguna carga sobre el picaporte o cerradura multipunto sin picaporte
- Grado B: 100.000 ciclos de prueba; ninguna carga sobre el picaporte o cerradura multipunto sin picaporte
- Grado C: 200.000 ciclos de prueba; ninguna carga sobre el picaporte o cerradura multipunto sin picaporte
- Grado L: 100.000 ciclos de prueba; 25 N de carga sobre el picaporte
- Grado M: 200.000 ciclos de prueba; 25 N de carga sobre el picaporte
- Grado R: 100.000 ciclos de prueba; 50 N de carga sobre el picaporte
- Grado S: 200.000 ciclos de prueba; 50 N de carga sobre el picaporte
- Grado W: 100.000 ciclos de prueba; 120 N de carga sobre el picaporte
- Grado X: 200.000 ciclos de prueba; 120 N de carga sobre el picaporte

## 3 Masa de la puerta y fuerza de cierre

- Grado 0: Cerradura multipunto sin picaporte (función picaporte)
- Grado 1: masa de la puerta hasta 100 kg, fuerza máxima de cierre 50 N
- Grado 2: masa de la puerta hasta 200 kg, fuerza máxima de cierre 50 N
- Grado 3: masa de la puerta más de 200 kg, fuerza máxima de cierre 50 N según especificaciones del fabricante
- Grado 4: masa de la puerta hasta 100 kg, fuerza máxima de cierre 25 N
- Grado 5: masa de la puerta hasta 200 kg, fuerza máxima de cierre 25 N
- Grado 6: masa de la puerta más de 200 kg, fuerza máxima de cierre 25 N según especificaciones del fabricante
- Grado 7: masa de la puerta hasta 100 kg, fuerza máxima de cierre 15 N
- Grado 8: masa de la puerta hasta 200 kg, fuerza máxima de cierre 15 N
- Grado 9: masa de la puerta más de 200 kg, fuerza máxima de cierre 15 N según especificaciones del fabricante

## 4 Idoneidad para el uso en puertas cortafuego/humo

- Grado 0: NO apto para uso en puertas cortafuego/estancas al humo
- Grado A: Apto para uso en puertas cortafuego en base a los ensayos necesarios en conformidad con la norma EN 1634-3, dónde la cerradura multipunto contribuye a la integridad
- Grado B: Apto para uso en puertas cortafuego/estancas al humo en base a los ensayos necesarios en conformidad con la norma EN 1634-1 o EN 1634-2, dónde la cerradura multipunto contribuye a la integridad
- Grado N: Apto para uso en puertas cortafuego/estancas al humo en base a los ensayos en los que la cerradura multipunto no contribuye a mantener la puerta cerrada durante el ensayo de resistencia al fuego/estanca al humo

## 5 Seguridad

- Grado 0: ningún requisito de seguridad

## 6 Resistencia a la corrosión y temperaturas

- Grado 0: Sin requisito de resistencia a la corrosión; sin requisito de temperatura
- Grado A: Baja resistencia a la corrosión (24 h), ningún requisito de temperatura
- Grado C: Alta resistencia a la corrosión (96 h), ningún requisito de temperatura
- Grado D: Elevada resistencia a la corrosión (240 h), ningún requisito de temperatura
- Grado F: Alta resistencia a la corrosión (96 h), Requisito de temperatura: entre -10°C y +60°C
- Grado G: Elevada resistencia a la corrosión (240 h), Requisito de temperatura: entre -10°C y +60°C

## 7 Seguridad puntos de cierre

Grado	Carga lateral sobre la palanca	Fuerza de liberación	Proyección palanca	Con ganchos, resistencia a la extracción del perno anti-separación	Con ganchos, resistencia a forzar disp. anti-soll. en puertas correderas	Resistencia al taladro
0	-	-	-	-	-	-
1	1 kN	1 kN	10 mm	1 kN	1 kN	no
2	3 kN	2 kN	12 mm	3 kN	3 kN	no
3	5 kN	4 kN	14 mm	5 kN	3 kN	no
4	7 kN	5 kN	20 mm	7 kN	5 kN	no
5	7 kN	5 kN	20 mm	7 kN	5 kN	si
6	10 kN	6 kN	20 mm	10 kN	6 kN	no
7	10 kN	6 kN	20 mm	10 kN	6 kN	si

nota: 1kN = 100 kg

## 8 Identificación de la llave cerraduras de borja

- Grado 0: Ningún requisito
- Grado A: Mínimo 3 elementos de contención
- Grado B: Mínimo 5 elementos de contención
- Grado C: Mínimo 5 elementos de contención, número de combinaciones efectivas ampliadas
- Grado D: Mínimo 6 elementos de contención
- Grado E: Mínimo 6 elementos de contención, número de combinaciones efectivas ampliadas
- Grado F: Mínimo 7 elementos de contención
- Grado G: Mínimo 7 elementos de contención, número de combinaciones efectivas ampliadas
- Grado H: Mínimo 8 elementos de contención, número de combinaciones efectivas ampliadas

## 9 Seguridad puntos anti-separación

Grado	Carga lateral sobre la palanca	Fuerza de liberación	Proyección palanca punto anti-separación	Con ganchos, resistencia a la extracción del perno anti-separación	Con ganchos, resistencia a forzar disp. anti-soll. en puertas correderas	Resistencia al taladro
0	-	-	-	-	-	-
1	1 kN	1 kN	5 mm	1 kN	1 kN	no
2	3 kN	2 kN	5 mm	1 kN	1 kN	no
3	3 kN	2 kN	5 mm	3 kN	3 kN	no
4	5 kN	4 kN	5 mm	5 kN	4 kN	no
5	7 kN	5 kN	5 mm	7 kN	5 kN	si
6	10 kN	6 kN	5 mm	10 kN	6 kN	no
7	10 kN	6 kN	5 mm	10 kN	6 kN	si

nota: 1kN = 100 kg

## 10 Puntos de apriete

- Grado 0: Ningún requisito relativo a la fuerza de apriete
- Grado 1: Fuerza de apriete = 10 N
- Grado 2: Fuerza de apriete = 25 N
- Grado 3: Fuerza de apriete = 50 N
- Grado 4: Fuerza de apriete = 120 N

## CERRADURAS ELÉCTRICAS

Ejemplo Multitop PRO serie 19225

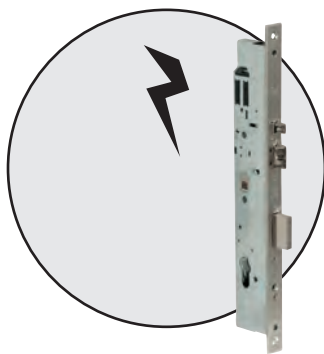

1 2 3 4 5 6 7 8 9  
| 3 | X | 9 | 0 | 0 | M | 6-7 | 0 | 2 |

### 1 Categoría de uso

- Grado 1: Para el uso por personas con elevada disposición al cuidado y con baja probabilidad de un uso incorrecto, como por ejemplo puertas residenciales
- Grado 2: Para el uso por personas con cierta disposición al cuidado y con media probabilidad de un uso incorrecto, como por ejemplo puertas de oficinas
- Grado 3: Para el uso por personas con poca disposición al cuidado y con elevada probabilidad de un uso incorrecto, como por ejemplo puertas de edificios públicos

### 2 Durabilidad

- Grado A: 50.000 ciclos de prueba, ninguna carga sobre el picaporte
- Grado B: 100.000 ciclos de prueba, ninguna carga sobre el picaporte
- Grado C: 200.000 ciclos de prueba, ninguna carga sobre el picaporte
- Grado F: 50.000 ciclos de prueba, 10 N de carga sobre el picaporte
- Grado G: 100.000 ciclos de prueba, 10 N de carga sobre el picaporte
- Grado H: 200.000 ciclos de prueba, 10 N de carga sobre el picaporte
- Grado L: 100.000 ciclos de prueba, 25 N de carga sobre el picaporte
- Grado M: 200.000 ciclos de prueba, 25 N de carga sobre el picaporte
- Grado R: 100.000 ciclos de prueba, 50 N de carga sobre el picaporte
- Grado S: 200.000 ciclos de prueba, 50 N de carga sobre el picaporte
- Grado W: 100.000 ciclos de prueba, 120 N de carga sobre el picaporte
- Grado X: 200.000 ciclos de prueba, 120 N de carga sobre el picaporte
- Grado Y: 200.000 ciclos de prueba, 250 N de carga sobre el picaporte

### 3 Masa de la puerta y fuerza de cierre

- Grado 1: Masa de la puerta hasta a 100 kg, fuerza máxima de cierre 50 N
- Grado 2: Masa de la puerta hasta 200 kg, fuerza máxima de cierre 50 N
- Grado 3: Masa de la puerta más de 200 kg, fuerza máxima de cierre 50 N según especificaciones del fabricante
- Grado 4: Masa de la puerta hasta 100 kg, fuerza máxima de cierre 25 N
- Grado 5: Masa de la puerta hasta 200 kg, fuerza máxima de cierre 25 N
- Grado 6: Masa de la puerta más de 200 kg, fuerza máxima de cierre 25 N según especificaciones del fabricante
- Grado 7: Masa de la puerta hasta 100 kg, fuerza máxima de cierre 15 N
- Grado 8: Masa de la puerta hasta 200 kg, fuerza máxima de cierre 15 N
- Grado 9: Masa de la puerta más de 200 kg, fuerza máxima de cierre 15 N según especificaciones del fabricante

### 4 Idoneidad para el uso en puertas cortafuego/estancas al humo

- Grado 0: NO apto para uso en puertas cortafuego/estancas al humo
- Grado A: Apto para uso en puertas cortafuego/estancas al humo - solo sólo en base a los requisitos de la normativa para el producto indicado
- Grado B: Apto para uso en puertas cortafuego/estancas al humo: tiempo mínimo de clasificación: 15 min.
- Grado C: Apto para uso en puertas cortafuego/estancas al humo: tiempo mínimo de clasificación: 30 min.
- Grado D: Apto para uso en puertas cortafuego/estancas al humo: tiempo mínimo de clasificación: 60 min.
- Grado E: Apto para uso en puertas cortafuego/estancas al humo: tiempo mínimo de clasificación: 90 min.
- Grado F: Apto para uso en puertas cortafuego/estancas al humo: tiempo mínimo de clasificación: 120 min.

### 5 Seguridad

- Grado 0: Ningún requisito de seguridad

### 6 Idoneidad ambiental

- Grado 0: Ninguna resistencia definida
  - Grado A: Ninguna resistencia definida
  - Grado B: Ninguna resistencia definida
  - Grado C: Baja resistencia (24 h)
  - Grado D: Media resistencia (48 h)
  - Grado E: Alta resistencia (96 h)
  - Grado F: Elevada resistencia (240 h)
  - Grado G: Media resistencia (48 h)
  - Grado H: Alta resistencia (96 h)
  - Grado J: Elevada resistencia (240 h)
  - Grado K: Media resistencia (48 h)
  - Grado L: Alta resistencia (96 h)
  - Grado M: Elevada resistencia (240 h)
  - Grado N: Ninguna resistencia definida
  - Grado P: Ninguna resistencia definida
- Ninguna resistencia definida    Ninguna resistencia definida  
Ninguna resistencia definida, +40 °C con 95% de U.R. inicial  
Ninguna resistencia definida, +55 °C con 95% de U.R. inicial  
entre +5 °C y +55 °C, +40 °C con 95% de U.R. inicial  
entre +5 °C y +55 °C, +40 °C con 95% de U.R. inicial  
entre +5 °C y +55 °C, +40 °C con 95% de U.R. inicial  
entre +5 °C y +55 °C, +40 °C con 95% de U.R. inicial  
entre +5 °C y +55 °C, +40 °C con 95% de U.R. inicial  
entre +5 °C y +55 °C, +40 °C con 95% de U.R. inicial  
entre -10 °C y +55 °C, +40 °C con 95% de U.R. inicial  
entre -10 °C y +55 °C, +40 °C con 95% de U.R. inicial  
entre -10 °C y +55 °C, +40 °C con 95% de U.R. inicial  
entre -10 °C y +55 °C, +40 °C con 95% de U.R. inicial  
entre -25 °C y +70 °C, +55 °C con 95% de U.R. inicial  
entre -25 °C y +70 °C, +55 °C con 95% de U.R. inicial  
entre -25 °C y +70 °C, +55 °C con 95% de U.R. inicial  
entre -25 °C y +70 °C, +55 °C con 95% de U.R. inicial  
entre -25 °C y +70 °C, +55 °C con 95% de U.R. inicial  
entre -25 °C y +70 °C, +55 °C con 95% de U.R. inicial

### 7 Seguridad y resistencia al taladro

Grado	Carga lateral sobre la palanca	Fuerza de liberación	Proyección palanca	Con ganchos, resistencia a la extracción del piezo anti-separación	Con ganchos, resistencia a forzar disp. anti-soll. en puertas correderas	Resistencia al taladro
0	-	-	-	-	-	-
1	1 kN	1 kN	10 mm	1 kN	1 kN	no
2	3 kN	2 kN	12 mm	3 kN	3 kN	no
3	5 kN	4 kN	14 mm	5 kN	3 kN	no
4	7 kN	5 kN	20 mm	7 kN	5 kN	no
5	7 kN	5 kN	20 mm	7 kN	5 kN	si
6	10 kN	6 kN	20 mm	10 kN	6 kN	no
7	10 kN	6 kN	20 mm	10 kN	6 kN	si

nota: 1kN = 100 kg

### 8 Seguridad - función eléctrica

- Grado 0: ningún requisito
- Grado 1: indicación de estado (consultar apartado 5.9 de la norma)

### 9 Seguridad - manipulación eléctrica

Grado	Protección contra caídas de tensión	Protección contra corte de cables	Protección contra manipulación de cables	Resistencia a perturbaciones electromagnéticas	Resistencia a descarga electrostática	Resistencia a manipulación electrostática
0						
1					Nivel 2 (EN 61000-4-2)	
2	si	si		si	Nivel 4 (EN 61000-4-2)	Nivel 4 (EN 61000-4-2)
3	si	si	si	si	Nivel 4 (EN 61000-4-2)	Nivel 4 (EN 61000-4-2)

## DISPOSITIVOS ANTIPÁNICO

Ejemplo serie 59001/11//16

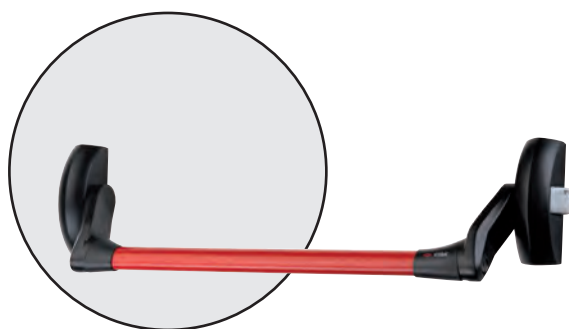

1	2	3	4	5	6	7	8	9	10
3	7	7	A	1	4	2	2	A	A

### 1 Categoría de uso

Grado 3: Uso frecuente por personas con poca disposición al cuidado y por lo tanto, con posibilidad de accidentes y uso incorrecto

### 2 Durabilidad

Grado 6: 100.000 ciclos de prueba

Grado 7: 200.000 ciclos de prueba

### 3 Masa de la puerta

Grado 5: Hasta 100 kg

Grado 6: Hasta 200 kg

Grado 7: Más de 200 kg

### 4 Idoneidad para el uso en puertas cortafuego/estancas al humo

Grado 0: No apto para uso en puertas cortafuego/estancas al humo

Grado A: Apto para uso en puertas cortafuego/estancas al humo, conforme a los requisitos B.1

Grado B: Apto para uso en puertas cortafuego/estancas al humo, conforme a los requisitos de la normativa EN 1634-1

### 5 Seguridad

Grado 1: Todos los dispositivos antipánico tienen una función de seguridad, por lo que solo se identifica el grado 1

### 6 Resistencia a la corrosión

Dos grados de resistencia a la corrosión conforme a la normativa EN 1670:2007, 5.6:

Grado 3: 96 h (alta resistencia)

Grado 4: 240 h (elevada resistencia)

### 7 Seguridad

Grado 2: Los dispositivos antipánico se utilizan principalmente para operar una puerta desde el interior y la seguridad de los bienes es secundaria a la seguridad de las personas.

### 8 Proyección de la barra horizontal

Grado 1: Proyección hasta 150 mm (proyección extendida)

Grado 2: Proyección hasta 100 mm (proyección standard)

### 9 Tipo de operación de la barra horizontal

Tipo A: Dispositivo antipánico con barra horizontal de empuje, tipo "push-bar"

Tipo B: Dispositivo antipánico con barra horizontal de deslizamiento, tipo "touch-bar"

### 10 Ámbito de aplicación por tipo de puerta

Grado A: Puerta de 1 hoja, puerta de 2 hojas: hoja activa o pasiva

Grado B: Solo puerta de 1 hoja

Grado C: Puerta de 2 hojas, solo hoja pasiva

## CIERRAPUERTAS

Ejemplo serie D5200

1 2 3 4 5 6  
| 4 | 8 | 1-4 | 1 | 1 | 3 |



### 1 Categoría de uso

Grado 3: Para cierrapuertas con ángulo mínimo de apertura 105°

Grado 4: Para cierrapuertas con ángulo mínimo de apertura 180°

### 2 Durabilidad

Identifica solo una prueba de durabilidad para cierrapuertas realizada de acuerdo con esta normativa:

Grado 8: 500.000 ciclos de prueba

### 3 Fuerza cierrapuertas

Grado 1-7: Consulte la tabla debajo: si un cierrapuertas tiene un rango de fuerzas diferentes, se identifican tanto la fuerza mínima como la fuerza máxima

Fuerza cierrapuertas	Anchura hoja aconsejada	Masa de la puerta ensayada	Momento de cierre				Momento de apertura	Eficiencia de cierre de la puerta
			entre 0° y 4°		entre 88° y 92°	cualquier otro ángulo		
			Nm (min)	Nm (max)	Nm (min)	Nm (max)		
1	750	20	9	13	3	2	26	50
2	850	40	13	18	4	3	36	50
3	950	60	18	26	6	4	47	55
4	1.100	80	26	37	9	6	62	60
5	1.250	100	37	54	12	8	83	65
6	1.400	120	54	87	18	11	134	65
7	1.600	160	87	140	29	18	215	65

### 4 Idoneidad para el uso en puertas cortafuego/estancas al humo

Grado 0: NO apto para uso en puertas cortafuego/estancas al humo

Grado 1: Apto para uso en puertas cortafuego/estancas al humo

### 5 Seguridad

Grado 1: Todos los cierrapuertas tienen una función de seguridad, por lo que solo se identifica el grado 1

### 6 Resistencia a la corrosión

Grado 0: Ninguna resistencia a la corrosión

Grado 1: Baja resistencia

Grado 2: Media resistencia

Grado 3: Alta resistencia

Grado 4: Elevada resistencia



## DISPOSITIVOS DE EMERGENCIA PUSH PAD Y MANILLAS

Ejemplo serie 59051/61/66

1 2 3 4 5 6 7 8 9 10  
| 3 | 7 | 7 | A | 1 | 4 | 5 | 2 | B | A |

### 1 Categoría de uso

Grado 3: Uso frecuente por personas con poca disposición al cuidado y por lo tanto, con posibilidad de accidentes y uso incorrecto

### 2 Durabilidad

Grado 6: 100.000 ciclos de prueba

Grado 7: 200.000 ciclos de prueba

### 3 Masa de la puerta

Grado 5: Hasta 100 kg

Grado 6: Hasta 200 kg

Grado 7: Más de 200 kg

### 4 Idoneidad para el uso en puertas cortafuego/estancas al humo

Grado 0: No apto para uso en puertas cortafuego/estancas al humo

Grado A: Apto para uso en puertas cortafuego/estancas al humo, conforme a los requisitos B.1

Grado B: Apto para uso en puertas cortafuego/estancas al humo, conforme a los requisitos de la normativa EN 1634-1

### 5 Seguridad

Grado 1: Todos los dispositivos de emergencia tienen una función de seguridad, por lo que solo se identifica el grado 1

### 6 Resistencia a la corrosión

Dos grados de resistencia a la corrosión conforme a la normativa EN 1670:2007, 5.6:

Grado 3: 96 h (alta resistencia)

Grado 4: 240 h (elevada resistencia)

### 7 Seguridad

Grado 2: 1.000 N

Grado 3: 2.000 N

Grado 4: 3.000 N

Grado 5: 5.000 N

### 8 Proyección del elemento de funcionamiento

Grado 1: Proyección hasta 150 mm (proyección extendida)

Grado 2: Proyección hasta 100 mm (proyección standard)

### 9 Tipo de operación

Tipo A: Dispositivo para salidas de emergencia con maniobra por "manilla"

Tipo B: Dispositivo para salidas de emergencia con maniobra por "pulsador"

### 10 Ámbito de aplicación por tipo de puerta

Grado A: Puerta de 1 hoja, puerta de 2 hojas con apertura al exterior: hoja activa o hoja pasiva

Grado B: Solo puerta de 1 hoja con apertura al exterior

Grado C: Puerta de 2 hojas con apertura al exterior: solo hoja pasiva

Grado D: Solo puerta de 1 hoja con apertura al interior

# Certificaciones



ISO 9001:2015



ISO 50001:2011

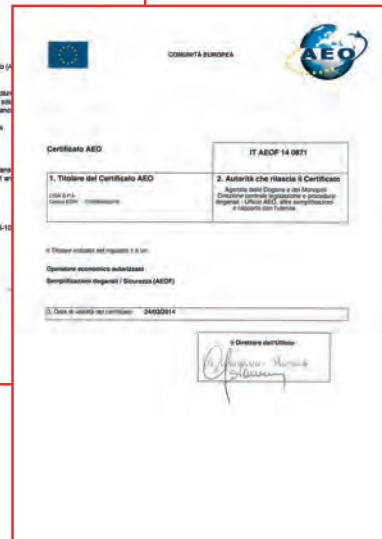

AEO F 14 0871

## Asociaciones



## Entidades certificadoras



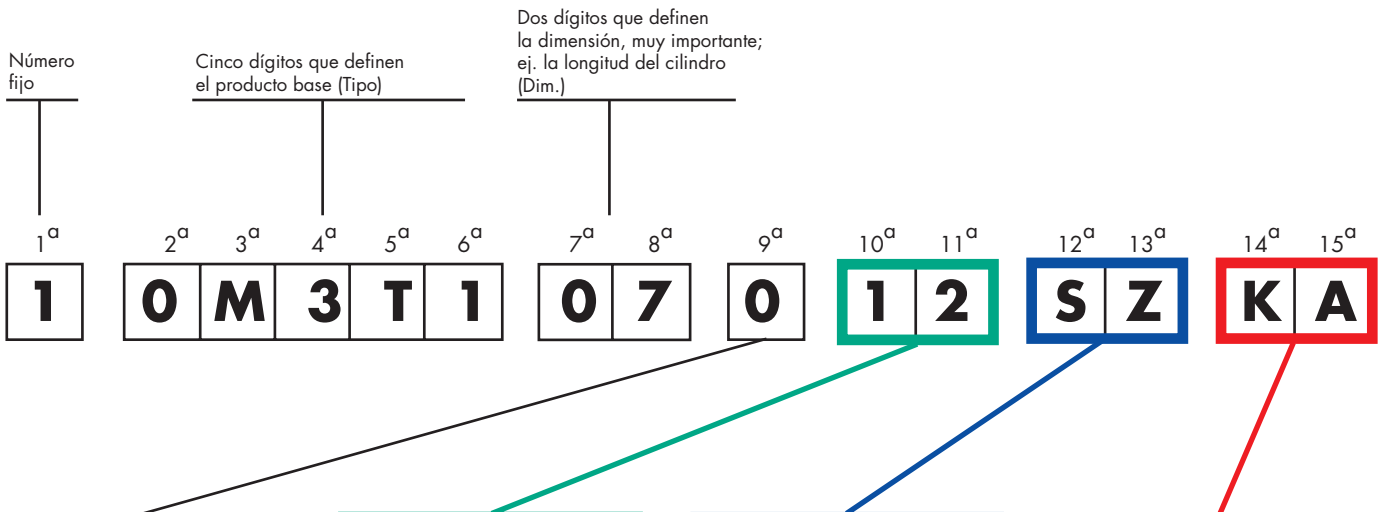

Un dígito que define la mano:

**Cerraduras:**

- 0= Ambidiestra
- 1= Dcha. interna
- 2= Izda. interna
- 3= Dcha. externa
- 4= Izda. externa

**Dispositivos Antipánico**

- 0= Ambidiestra
- 1= Dcha. externa
- 2= Izda. externa

Dos dígitos que **obligatoriamente en 10<sup>a</sup> y 11<sup>a</sup> posición**, definen el **ACABADO** diferente del producto estándar.

Dos dígitos que **obligatoriamente en 12<sup>a</sup> y 13<sup>a</sup> posición**, definen las eventuales **PERSONALIZACIONES**. La personalización será previamente **acordada con CISA Cerraduras** que asignará los dígitos.

Dos dígitos que **obligatoriamente en 14<sup>a</sup> y 15<sup>a</sup> posición**, definen las eventuales **ESPECIALIDADES**. Las especialidades no codificables será necesario indicarlas en el pedido con una observación.

**EJEMPLOS:**

1) Para pedir un **producto base** es necesario indicar los dígitos (tipo, dim. y mano), por ejemplo para un cilindro:

1 0 M 3 T 1 0 7 0

3) Para pedir un producto personalizado, por ejemplo para un **cilindro con leva corta (SZ)** es necesario añadir los dígitos correspondientes:

1 0 M 3 T 1 0 7 0 1 2 S Z

Los dígitos **SZ** son previamente asignados por CISA Cerraduras

2) Para pedir un producto con un acabado diferente al estándar es necesario añadir (2 dígitos que definen el acabado), por ejemplo para un **cilindro niquelado**:

1 0 M 3 T 1 0 7 0 1 2

4) Para pedir un producto con una característica especial, por ejemplo un **cilindro con llaves iguales (KA)** es necesario añadir los dígitos correspondientes:

1 0 M 3 T 1 0 7 0 1 2 S Z K A







Índice de referencias







REFERENCIA	PÁGINA	Dimensiones		REFERENCIA	PÁGINA	Dimensiones		REFERENCIA	PÁGINA	Dimensiones		REFERENCIA	PÁGINA	Dimensiones	
		PÁGINA	RECUERDO			PÁGINA	RECUERDO			PÁGINA	RECUERDO			PÁGINA	RECUERDO
00100	166	--	--	06141-80	309	--	--	06426-08	152	159	30	06465-72	101	--	--
00101	166	--	--	06141-88	309	--	--	06429	142	--	--	06465-73	101	--	--
00102	166	--	--	06141-89	103-309	--	--	06433	139	--	--	06465-74	101	--	--
00120	166	--	--	06141-95	56	--	--	06434	139	--	--	06465-75	101	--	--
00121	166	--	--	06141-96	56	--	--	06436	76	--	--	06472	143-153	--	--
00122	166	--	--	06142-00	152	--	--	06436-12	69-300	--	--	06473-00	142	--	--
00123	166	--	--	06142-85	308	--	--	06436-13	69-300	--	--	06473-20	309	--	--
00125	166	--	--	06143	152	--	--	06437	139	--	--	06480	142	--	--
00162	166	--	--	06195-05	327	--	--	06441	84	--	--	06483	142	--	--
00163	166	--	--	06195-06	327	--	--	06442	84	--	--	06490	153	--	--
00170	166	--	--	06195-07	333	--	--	06443-00	85	--	--	06510-00	57	60	18
00171	166	--	--	06195-08	76	--	--	06443-05	85	--	--	06510-10	57	61	30
00210	163	--	--	06195-09	327	--	--	06443-31	75	--	--	06510-50	126	159	34
00211	163	--	--	06196	320-348	--	--	06443-36	75	--	--	06511	57	60	18
00401	165	--	--	06196-60	318-346	--	--	06443-41	75	--	--	06515-00	69-143-300-317-345	--	--
00620	165	--	--	06198-70	335	--	--	06443-46	75	--	--	06515-15	69-143-300-317-345	--	--
00670	165	--	--	06198-75	327	--	--	06444	74	--	--	06515-20	69-143-300-317-345	--	--
01040	165	--	--	06218	57	--	--	06444-86	67	--	--	06515-21	69-143-300-317-345	--	--
01053	165	--	--	06220-00	140	--	--	06444-87	67	--	--	06520	136	--	--
01060	165	--	--	06220-02	140	--	--	06444-96	67	--	--	06525-51	128	--	--
01070	163	--	--	06220-05	140	--	--	06449	76	--	--	06525-71	128	--	--
01210	163	--	--	06220-20	140	--	--	06458	153	--	--	06525-73	128	--	--
01310	163	--	--	06220-26	141	--	--	06459	103	--	--	06525-75	128	--	--
01320	164	--	--	06220-28	141	--	--	06460-00	93	--	--	06525-77	54-68-299-317-345	355	7
01410	164	--	--	06220-29	141	--	--	06460-05	93	--	--	06526	128	--	--
01425	164	--	--	06221-00	141	--	--	06460-50	142	--	--	065C4	125	--	--
01430	164	--	--	06221-01	141	--	--	06460-51	142	--	--	07007	327	--	--
01510	164	--	--	06221-10	141	--	--	06461-01	103	--	--	07007	333	--	--
02102	210	--	--	06221-11	141	--	--	06461-07	102	--	--	07009	57	--	--
02104	210	--	--	06221-15	141	--	--	06461-11	103	--	--	07013	57	--	--
02106	210	--	--	06221-16	141	--	--	06461-12	102	--	--	07021-00	34	--	--
02110	210	--	--	06221-18	141	--	--	06461-25	103	--	--	07021-01	34	--	--
02139	210	--	--	06221-64	141	--	--	06461-26	103	--	--	07021-05	35	--	--
02142	210	--	--	06232	94	--	--	06461-30	102	--	--	07021-10	34	--	--
02145	210	--	--	06233-00	103	--	--	06461-34	102	--	--	07021-11	35	--	--
02146	210	--	--	06233-01	57	--	--	06461-35	102	--	--	07022-00	35	59	16
02400	211	217	11	06233-02	103	--	--	06461-39	102	--	--	07022-10	35	59	17
02715	136	158	23	06233-03	103	--	--	06461-40	102	--	--	07022-20	290-337-354	--	--
02716	136	158	23	06277	57	--	--	06461-45	102	--	--	07023	35	--	--
04010	87	107	35	06277	95	--	--	06462-01	57	--	--	07025	36	--	--
04020	87	108	36	06285	97	--	--	06463-05	98	--	--	07030-40	54-68-299-345	--	--
04030	87	108	37	06287-64	95	--	--	06463-06	98	--	--	07030-41	54-68-299-345	--	--
04040	87	108	38	06287-65	95	--	--	06463-09	98	--	--	07030-42	54-68-299-345	--	--
05001	56	--	--	06287-77	96	--	--	06463-16	99	--	--	07030-70	126	--	--
05002	56	--	--	06287-88	96	--	--	06463-57	98	--	--	07030-72	126	--	--
05005	56	--	--	06287-94	96	--	--	06463-58	98	--	--	07030-81	126	159	35
05020	56	--	--	06290	94	--	--	06463-67	99	--	--	07047	57	--	--
05021	56	--	--	06291	94-306	--	--	06463-68	99	--	--	07055	153	--	--
05022	54	62	35	06300	233	--	--	06463-72	99	--	--	07056	36	--	--
06000	76	--	--	06301	233	--	--	06463-73	99	--	--	07060-01	57-317	--	--
06012	93	--	--	06302	233	--	--	06463-74	99	--	--	07060-03	126	--	--
06027	94	--	--	06303	233	--	--	06463-75	99	--	--	07060-10	54-68-299-345	--	--
06035	57	--	--	06316	335	--	--	06463-82	99	--	--	07063-20	332	357	20
06043	153	--	--	06354	216	4		06463-83	99	--	--	07063-21	332	357	20
06047	143	--	--	06355	216	4		06463-84	100	--	--	07063-26	326	--	--
06082	152	--	--	06415	152	--	--	06463-85	100	--	--	07063-30	332	357	20
06086	306	--	--	06416	152	--	--	06465-02	100	--	--	07063-31	332	357	20
06093	273-274	--	--	06418-00	153	--	--	06465-03	100	--	--	07063-35	332	357	20
06110-00	57	61	27	06418-01	140	--	--	06465-05	100	--	--	07063-36	332	357	20
06110-15	57	61	28	06424	153	--	--	06465-06	100	--	--	07063-40	332	357	20
06119	152	--	--	06425-03	140	--	--	06465-08	101	--	--	07063-41	332	357	20
06120	69-300	--	--	06425-04	140	--	--	06465-10	101	--	--	07063-51	325	355	8
06141	94	--	--	06425-06	140	--	--	06465-57	100	--	--	07063-53	326	355	8
06141-79	103-308	--	--	06425-08	152	159	29	06465-58	100	--	--	07063-61	325	355	8

REFERENCIA	PÁGINA	Dimensiones		REFERENCIA	PÁGINA	Dimensiones		REFERENCIA	PÁGINA	Dimensiones		REFERENCIA	PÁGINA	Dimensiones	
		PÁGINA	RECUERDO			PÁGINA	RECUERDO			PÁGINA	RECUERDO			PÁGINA	RECUERDO
07063-63	325	355	8	07076-55	275-276-353	281	3	07176	347	--	--	OM149	186	--	--
07063-66	326	355	8	07076-56	275-353	281	3	07206	307	--	--	OM150	186	--	--
07063-71	326	355	8	07076-57	276-353	281	4	07209-00	242	--	--	OM155	186	--	--
07064-51	326	--	--	07076-65	350	--	--	07209-01	242	--	--	OM156	186	--	--
07064-60	333	--	--	07076-66	350	--	--	07209-02	239	--	--	OM210	186	217	10
07064-61	333	--	--	07076-70	349	--	--	07209-10	248	--	--	OM324	185	216	5
07064-71	326	--	--	07076-71	349	--	--	07209-20	248	--	--	OM3T1	184-185	217	15
07065-52	333	--	--	07078-35	335	356	10	07209-21	242	--	--	OM3T2	185	216	6
07070-22	278	281	6	07078-36	335	355	3	07209-25	242	--	--	OM410	187	217	13
07070-24	278	281	6	07078-38	335	355	4	07210-00	241	--	--	OM415	187	217	14
07070-25	278	281	6	07078-65	336	356	11	07210-01	245	--	--	OM510	186	216	9
07070-26	278	281	6	07078-68	336	355	5	07302	292	--	--	OM610	187	217	16
07070-27	278	281	6	07078-69	336	355	6	07430	268	--	--	ON116	206	--	--
07070-28	278	281	6	07081	333	--	--	07550-14	183	--	--	ON149	206	--	--
07070-50/60	143-280-309	--	--	07083-05	339	356	14	07580	181	--	--	ON150	206	--	--
07070-54	275	263	3	07083-06	339	356	14	07582	182-183	--	--	ON210	206	217	10
07070-56	280-308	--	--	07083-07	339	356	14	07586	234	--	--	ON310	204	217	15
07070-57	275	263	3	07083-40	339	356	14	07589	234	--	--	ON312	205	216	6
07070-58	275	263	7	07083-41	339	356	14	07590	154	--	--	ON314	205	216	5
07070-66	280-308	--	--	07083-50	307	--	--	07591	154-155	--	--	ON324	203	216	5
07070-70	273	281	1	07083-51	307	--	--	08010	214	217	15	ON3M1	180	--	--
07070-71	273	281	1	07083-52	307	--	--	08030	214	216	5	ON3M2	180	--	--
07070-72	273	281	1	07083-53	307	--	--	08210	215	216	1	ON3M4	180	--	--
07070-73	273	281	1	07083-54	307-335	--	--	08220	215	216	2	ON3S1	202-203	217	17
07070-80	273	281	2	07083-55	307	--	--	08230	215	216	3	ON3S2	203	216	7
07070-81	273	281	2	07083-56	307	--	--	0A112	190	--	--	ON410	207	217	13
07070-82	273	281	2	07083-70	307	--	--	0A114	190	--	--	ON510	206	216	9
07070-90	277	281	5	07083-80	339	356	14	0A115	190	--	--	ON610	207	217	16
07070-91	277	281	5	07083-81	339	356	14	0A116	190	--	--	OP116	177	--	--
07070-92	277	281	5	07083-82	339	356	14	0A120	190	--	--	OP120	177	--	--
07070-93	277	281	5	07083-90	339	356	14	0A149	190	--	--	OP149	177	--	--
07070-94	277	281	5	07084	305	--	--	0A150	190	--	--	OP150	177	--	--
07070-95	277	281	5	07085-75	307	--	--	0A155	190	--	--	OP156	177	--	--
07070-96	277	281	5	07085-76	307	--	--	0A210	190	217	10	OP210	177	217	10
07071	306	--	--	07085-77	307	--	--	0A314	189	216	5	OP314	176	216	5
07072-11	327	--	--	07086	57-140	--	--	0A3M1	180	--	--	OP3M1	179	--	--
07072-14	327	--	--	07088	94-306	--	--	0A3M2	180	--	--	OP3M2	179	--	--
07072-20	328	--	--	07089-12	339	--	--	0A3M4	180	--	--	OP3M4	179	--	--
07072-21	328	--	--	07089-50	306	--	--	0A3S1	188	217	17	OP3S1	175-176	217	17
07072-25	328	--	--	07089-52	308	--	--	0A3S2	189	216	7	OP3S2	176	216	7
07072-26	328	--	--	07090	340	--	--	0A410	194	217	13	OP410	178	217	13
07072-27	328	--	--	07091	341	--	--	0A415	194	217	14	OP415	178	217	14
07072-28	328	--	--	07092	117	118	8	0A510	190	216	9	OP510-00	177	216	9
07072-30	328	--	--	07114	268	--	--	0A610	194	217	16	OP510-10	177	217	12
07072-31	338	--	--	07118	39	--	--	OE300	198-199	217	15	OP610	178	217	16
07072-32	338	--	--	07120	39	--	--	OE300SZ	200-201	217	15	QQ116	196	--	--
07072-33	338	--	--	07125	268	--	--	OE302	199	216	6	QQ120	196	--	--
07072-34	338	--	--	07126	36-54-68-299-345	--	--	OE302SZ	201	216	6	QQ149	196	--	--
07072-70	328	--	--	07126-10	292	--	--	OE304	199	216	5	QQ150	196	--	--
07072-71	328	--	--	07126-51	345	--	--	OE304SZ	201	216	5	QQ156	196	--	--
07072-75	328	--	--	07141	248	--	--	OG115	34-210	--	--	QQ210	196	217	10
07072-76	328	--	--	07142	248	--	--	OG150	34-210	--	--	QQ310	194	217	15
07072-77	328	--	--	07153	248	--	--	OG200	34-210	217	10	QQ311	192-193	217	15
07072-78	328	--	--	07153-15	237	--	--	OG300	208	217	15	QQ312	193	216	6
07073	306	--	--	07155	249-251	--	--	OG301	209	217	15	QQ314	193-195	216	5
07074-70	354	356	16	07155-61	243	--	--	OG302	209	216	6	QQ317	193-195	218	21
07074-71	354	356	16	07156	251	--	--	OG304	209	216	5	QQ410	197	217	13
07074-80	337	356	15	07157	249	--	--	OG325	212	216	6	QQ415	197	217	14
07076-21	279-352	281	6	07158-00	238	254	13	OG359	212	216	8	QQ510	196	216	9
07076-22	279-352	281	6	07159-00	238	254	14	OG500	34-210	216	9	QQ610	197	217	16
07076-23	279-352	281	6	07165	36	--	--	OM112	186	--	--	OR116	173	--	--
07076-24	279-352	281	6	07165-21	333	--	--	OM114	186	--	--	OR120	173	--	--
07076-25	279-352	281	6	07165-50	327	--	--	OM116	186	--	--	OR149	173	--	--
07076-26	279-352	281	6	07165-51	327	--	--	OM120	186	--	--	OR150	173	--	--



REFERENCIA	PÁGINA	Dimensiones		REFERENCIA	PÁGINA	Dimensiones		REFERENCIA	PÁGINA	Dimensiones		REFERENCIA	PÁGINA	Dimensiones	
		PÁGINA	RECUDO			PÁGINA	RECUDO			PÁGINA	RECUDO			PÁGINA	RECUDO
OR156	173	--	--	15515	132	157	17	43015	287	310	5	46700	79	107	29
OR210	173	217	10	15515-XX-B	130	157	17	43020	286	310	2	46725	79	107	29
OR3M1	171	217	18	15535	133	158	20	43025	286	310	3	46750	79	107	30
OR3M2	172	218	20	15535-XX-B	131	158	20	43091	286	310	4	46800	81	106	26
OR3M4	172	218	19	16205	42	58	9	43110	288	310	1	46865	81	106	27
OR3M7	172	218	21	16215	42	59	10	43112	344	310	1	46875	81	107	28
OR410	174	217	13	16225	42	59	11	43115	289	310	5	4736	117	--	--
OR415	174	217	14	16425	44	59	13	43120	288	310	2	49225	70	106	23
OR510	173	216	9	16525	45	59	13	43130	288	310	2	49228	70	106	23
OR610	174	217	16	16605	42-293	311	13	43160	288	310	1	49250	70	106	24
11610	37	60	24	16625	44	59	13	43190	289	310	6	49426	71	107	32
11610	37	60	25	16725	45	59	13	43191	289	311	12	49436	71	107	32
11611	37	60	24	17515	137	157	17	43192	344	310	6	49526	72	107	32
11630	37	60	24	17535	138	158	20	43193	344	311	12	49626	71	107	32
11631	37	60	24	17665	134	157	17	43225	301	310	7	49636	71	107	32
11670	37	60	19	17685	135	158	20	43235	301	310	7	49638	72	107	32
11671	37	60	19	19205	43	60	26	43236	301	310	7	49656	73	109	45
11721	38	60	20	19225	43	59	12	43295	303	310	8	49658	73	109	45
11731	38	60	20	19426	46	59	14	43725	302	311	11	49726	72	107	32
11761	38	60	21	19436	46	59	14	43735	302	311	11	49728	72	107	32
11771	38	60	21	19526	47	59	14	43825	303	311	11	49746	74	109	45
11823	39	60	22	19636	46	59	14	43835	303	311	11	49748	74	109	45
11921	38	60	20	19638	46	59	14	44150	91	104	1	4A000	67	110	47
11921	39	60	23	19656	48	61	29	44151	91	104	1	4A010	67	110	47
11931	39	60	20	19726	47	59	14	44155	91	104	2	4A100	66	110	47
11931	39	60	23	19728	47	59	14	44156	91	104	2	4A110	66	110	47
12010	40	58	2	19746	49	61	29	44218	89	104	8	4A200	66	110	47
12011	40	58	2	1A300	50	62	32	44221	89	104	5	4A210	66	110	47
13100	290	311	14	1A400	51	62	32	44228	89	108	42	4A300	65	109	46
13105	291	312	17	1A610	33	58	1	44231	89	104	6	4A310	65	109	46
13110	290	311	14	1A611	33	58	1	44238	89	104	9	4P010	298	312	15
13115	291	312	17	1A630	33	58	1	44241	89	104	7	4P110	297	312	15
13160	290	311	14	1A631	33	58	1	44360	91	104	3	4P210	297	312	15
13200	290	311	14	1A721	33	58	1	44361	91	104	3	4P310	296	312	16
13205	291	312	17	1A731	33	58	1	44370	91	104	4	4P330	296	312	16
13210	290	311	14	1P310	52	62	32	44371	91	104	4	50110	116	118	4
13215	291	312	17	1P330	52	62	32	44651	88	107	34	50111	116	118	4
13260	290	311	14	1P410	53	62	32	44661	88	105	11	50120	116	118	4
14010	40	58	3	1P430	53	62	32	44671	88	105	12	50121	116	118	4
14011	40	58	3	21010	231	--	--	44681	88	105	13	50210	116	118	5
14012	40	58	3	21011	231	--	--	45010	90	105	10	50211	116	118	5
14013	40	58	3	21190	232	--	--	45011	90	105	10	50220	116	118	6
14020	41	58	8	21610	229	--	--	45012	90	108	43	50221	116	118	6
14021	41	58	8	21710	230	--	--	45015	90	105	10	52710	112	119	11
14350	41	58	5	21711	230	--	--	45100	114	118	3	52711	112	119	11
14351	41	58	5	21810	229	--	--	45110	114	118	3	52730	112	119	11
14450	41	58	6	22010	228	--	--	46210	82	105	16	52731	112	119	11
14451	41	58	6	22011	228	--	--	46215	82	105	14	52750	112	119	12
14460	41	58	7	26020	227	--	--	46220	83	106	19	52751	112	119	12
14461	41	58	7	26021	227	--	--	46225	82	105	17	52755	112	119	13
14510	40	58	4	26022	227	--	--	46230	82	105	15	52756	112	119	13
14511	40	58	4	26810	226	--	--	46240	83	106	20	52760	113	119	13
1502097	239	--	--	28050	225	--	--	46250	83	105	18	52761	113	119	13
15100	55	59	15	2820	250	255	15	46260	83	106	21	52780	113	118	9
15101	55	59	15	2820.DAP	250	255	16	46270	83	106	22	52840	113	119	11
15110	55	59	15	2820.SAP	250	256	17	46420	78	107	31	52842	113	119	11
15120	55	59	15	2822	250	255	15	46425	77	107	29	52844	113	119	11
15121	55	59	15	2823	250	255	15	46450	78	107	30	52860	113	119	11
15130	55	59	15	2824	250	255	15	46520	80	107	31	52862	113	119	11
15140	55	59	15	28550	225	--	--	46525	79	107	29	52864	113	119	11
15150	55	59	15	30801	94	--	--	46550	79	107	30	55051	117	118	7
15200	55	61	31	41010	92	106	25	46600	77	107	29	55054	117	118	7
15240	54	62	33	41510	92	107	33	46625	77	107	29	55071	117	118	7
15241	54	62	34	43000	286	310	1	46650	78	107	30	55074	117	118	7

REFERENCIA	PÁGINA	Dimensiones		REFERENCIA	PÁGINA	Dimensiones		REFERENCIA	PÁGINA	Dimensiones		REFERENCIA	PÁGINA	Dimensiones	
		PÁGINA	RECUERDO			PÁGINA	RECUERDO			PÁGINA	RECUERDO			PÁGINA	RECUERDO
56010	144	159	31	59301	331	357	19	C1611-03	244	252	2	Suplemento 19	27	--	--
56015	144	159	32	59311	331	357	19	C1611-05	244	252	7	Suplemento 21	27	--	--
56020	144	160	36	59316	331	357	19	C2010	245	252	3	Suplemento 22	27	--	--
56152	151	158	27	59321	356	352	17	C2110	245	252	8	Suplemento 24	27	--	--
56157	151	158	27	59351	331	357	19	D5200	237	254	12	Suplemento 25	29	--	--
56162	151	158	27	59361	331	357	19	D5210	237	254	12	Suplemento 27	29	--	--
56167	151	158	27	59366	331	357	19	D6200	239	253	9	Suplemento 28	29	--	--
56172	151	158	27	59371	356	352	17	D6210	239	253	9	Suplemento 29	29	--	--
56177	151	158	27	59607	349	357	21	D7200	240	252	5	Suplemento 31	29	--	--
56250	145	156	9	59616CA	351	356	12	D7202	241	252	6	Suplemento 38	27	--	--
56255	145	157	10	59617	349	357	22	D7210	240	252	5	Suplemento 42	27	--	--
56505	132	157	18	59647CA	351	356	13	D7212	241	252	6	Suplemento 48	27	--	--
56505-XX-B	130	157	18	59711	347	355	9	D8200	242	253	10	Suplemento 57	27	--	--
56515	132	158	19	59711SB	348	355	9	Deducción 102	27	--	--	Suplemento 58	94	--	--
56515-XX-B	130	158	19	59751	344	355	9	Deducción 13	27	--	--	Suplemento 60	27	--	--
56525	133	158	21	59801	319	355	2	Deducción 14	27	--	--	Suplemento 61	27	--	--
56525-XX-B	131	158	21	59811	319	355	2	Deducción 170	27	--	--	Suplemento 64	27	--	--
56535	133	158	22	59811SB	320	355	2	Deducción 180	27	--	--	Suplemento 76	27	--	--
56535-XX-B	131	158	22	59816	319-320	3,55	2	Deducción 182	27	--	--	Suplemento 92	362	--	--
56815	129	158	19	59851	316	355	2	Deducción 187	27	--	--	Suplemento 94	36	--	--
56835	129	158	22	5C012	114	118	1	Deducción 190	27	--	--	Suplemento 96	362	--	--
56916	304	310	9	5C032	114	118	1	Deducción 4	27	--	--	Suplemento 100	27	--	--
56917	304	310	9	5C110	115	118	2	Deducción 7	27	--	--	Suplemento 102	27	--	--
56936	304	311	10	5C120	115	119	10	E0000	68-299	108	44	Suplemento 103	27	--	--
56937	304	311	10	5C130	115	118	2	E6516	127	159	33	Suplemento 104	27	--	--
57010	146	156	1	5C140	115	119	10	E6517	123-124	159	33	Suplemento 105	27	--	--
57015	146	156	2	5C150	115	118	2	E6536	127	159	33	Suplemento 106	27	--	--
57020	146	156	3	5C170	115	118	2	E6537	123-124	159	33	Suplemento 107	27	--	--
57028	148	156	6	72250	211	217	13	F01-025	308	--	--	Suplemento 121	27	--	--
57152	150	157	16	72251	211	217	14	F01-121	308	--	--	Suplemento 123	27	--	--
57157	150	157	16	82010	261	269	1	GA-0603	96	--	--	Suplemento 124	27	--	--
57162	150	157	16	82050	262	269	2	GA-0604	96	--	--	Suplemento 125	27	--	--
57167	150	157	16	82210	263	269	1	L4120	86	108	39	Suplemento 126	27	--	--
57172	150	157	16	82250	265	269	2	L4130	86	108	40	Suplemento 127	27	--	--
57177	150	157	16	82410	264	269	1	L4140	86	108	41	Suplemento 131	27	--	--
57192	153	159	28	82450	265	269	2	Llave 00100	29	--	--	Suplemento 135	27	--	--
57211	149	157	11	82710	259	269	1	Llave 00101	29	--	--	Suplemento 141	27	--	--
57215	149	157	12	82750	259	269	2	Llave 00102	29	--	--	Suplemento 142	27	--	--
57220	149	157	13	82751	260	269	2	Llave 00120	29	--	--	Suplemento 143	27	--	--
57225	149	157	14	83000	266	269	3	Llave 00121	29	--	--	Suplemento 144	27	--	--
57230	149	157	15	83010	266	269	3	Llave 00122	29	--	--	Suplemento 145	27	--	--
57250	146	156	4	83710	266	269	3	Llave 00123	29	--	--	Suplemento 146	27	--	--
57255	147	156	5	8A010	267	269	1	Llave 00125	29	--	--	Suplemento 170	27	--	--
57260	148	156	7	8A050	267	269	2	Llave 00162	29	--	--	Suplemento 180	27	--	--
57265	148	156	8	AP030	298	312	15	Llave 00163	29	--	--	Suplemento 183	27	--	--
57505	137	157	18	AP130	297	312	15	Llave 00170	29	--	--	Suplemento 184	27	--	--
57506	137	157	18	AP230	297	312	15	Llave 00171	29	--	--	Suplemento 185	27	--	--
57515	137	158	19	B6515	132	158	25	Llave 00401	27	--	--	Suplemento 186	27	--	--
57516	137	158	19	B6515-XX-B	130	158	25	Llave 00430	27	--	--	Suplemento 187	27	--	--
57525	138	158	21	B6535	133	158	26	Llave 00620	27	--	--	Suplemento 190	27	--	--
57526	138	158	21	B6535-XX-B	131	158	26	Llave 00620-90	27	--	--	Suplemento 191	27	--	--
57535	138	158	22	B7515	137	158	25	Llave 00670	27	--	--	Suplemento 192	27	--	--
57536	138	158	22	B7535	138	158	26	Llave 00670.10	27	--	--	Suplemento 193	27	--	--
57655	134	157	18	B7665	134	158	25	Llave 00690CL	27	--	--	Suplemento 194	27	--	--
57665	134	158	19	B7685	135	158	26	Llave 00810	27	--	--	Suplemento 195	27	--	--
57675	135	158	21	C1310	251	252	4	Llave 00820	27	--	--	Suplementos FAST	329-330	--	--
57685	135	158	22	C1425	246	252	1	Llave 00820MK	27	--	--	Suplementos Prestige	334	--	--
59001	321-322	355	1	C1426	246	252	1	Llave 01040	27	--	--	T02-013	306	--	--
59011	321	355	1	C1455	247	253	11	Llave 01070	27	--	--				
59014	323	357	23	C1456	247	253	11	Suplemento 1	29	--	--				
59016	321-322	355	1	C1510	244	252	2	Suplemento 2	29	--	--				
59051	324	356	18	C1511	244	252	2	Suplemento 3	27	--	--				
59061	324	356	18	C1610-03	244	252	2	Suplemento 4	27	--	--				
59066	324	356	18	C1610-05	244	252	7	Suplemento 18	27	--	--				



## Soluciones para la seguridad de los edificios

CISA garantiza la seguridad de los edificios y la protección de las personas, gracias a soluciones completas para la seguridad y la gestión de los accesos.

CISA ofrece un servicio de asesoramiento dirigido a los profesionales de los distintos sectores relacionados con la seguridad para todo tipo de edificios.

Para mayor información o consultas:

[cispain@allegion.com](mailto:cispain@allegion.com)  
[cisa.com](http://cisa.com)









Amaestramientos,  
igualamientos y  
llaves talladas de  
cilindros, candados  
y cerraduras



Amaestramientos, igualamientos y llaves talladas de cilindros y candados .....	24
Igualamientos y llaves talladas de cerraduras a borjas .....	26

### CILINDROS

- LLAVE SUPLEMENTARIA TALLADA .....
- LLAVE REPRODUCIDA POR ENCARGO .....
- DEDUCCIÓN POR LLAVE DE MENOS .....
- CILINDRO A UN NÚMERO DETERMINADO ..... **KC**
- CILINDRO CON 5 LLAVES CUELLO EXTRALARGO.....
- IGUALAMIENTO ..... **KA**
- AMAESTRAMIENTO SENCILLO Y DE PORTAL..... **MK**
- AMAESTRAMIENTO CON LLAVES SUBMAESTRAS Y GRAN MAESTRA SIN INTERFERENCIAS ..... **GMK**
- AMAESTRAMIENTO CON LLAVES SUBMAESTRAS Y GRAN MAESTRA CON INTERFERENCIAS ..... **GMKI**
- GRANDES AMAESTRAMIENTOS Y OTRAS CONFIGURACIONES MÁS COMPLEJAS (consultar)

### CANDADOS

- LLAVE SUPLEMENTARIA TALLADA .....
- LLAVE REPRODUCIDA POR ENCARGO .....
- DEDUCCIÓN POR LLAVE DE MENOS .....
- CANDADO A UN NÚMERO DETERMINADO ..... **KC**
- IGUALAMIENTO..... **KA**
- AMAESTRAMIENTO SENCILLO..... **MK**
- GRANDES AMAESTRAMIENTOS Y OTRAS CONFIGURACIONES MÁS COMPLEJAS (consultar)

Cruciforme	C2000	C3000	Asix	Asix P8	Astral	Astral S	Astral Tekno	AP4 S	RSS
	Cuello largo	Cuello largo		Cuello largo		Cuello largo	Cuello largo	Cuello largo	Cuello largo
	SUPLEMENTO 38	SUPLEMENTO 170	SUPLEMENTO 100	SUPLEMENTO 102	SUPLEMENTO 76	SUPLEMENTO 180	SUPLEMENTO 187	SUPLEMENTO 121	SUPLEMENTO 146
	LLAVE 01070	LLAVE 00430	LLAVE 00670	LLAVE 00670.10	LLAVE 00620	LLAVE 00620-90	LLAVE 00690CL	LLAVE 00810	LLAVE 00820 LLAVE 00820MK
	DEDUCCIÓN 7	DEDUCCIÓN 170	DEDUCCIÓN 102	DEDUCCIÓN 180	DEDUCCIÓN 13	DEDUCCIÓN 182	DEDUCCIÓN 187	DEDUCCIÓN 14	DEDUCCIÓN 190
	SUPLEMENTO 22	SUPLEMENTO 104	SUPLEMENTO 104	SUPLEMENTO 190	SUPLEMENTO 60	SUPLEMENTO 184	SUPLEMENTO 184	SUPLEMENTO 124	SUPLEMENTO 145
			SUPLEMENTO 195		SUPLEMENTO 135				
SUPLEMENTO 64	SUPLEMENTO 3	SUPLEMENTO 103	SUPLEMENTO 103	SUPLEMENTO 191	SUPLEMENTO 183	SUPLEMENTO 183	SUPLEMENTO 183	SUPLEMENTO 123	SUPLEMENTO 141
	SUPLEMENTO 4	SUPLEMENTO 105	SUPLEMENTO 105	SUPLEMENTO 192	SUPLEMENTO 61	SUPLEMENTO 18	SUPLEMENTO 18	SUPLEMENTO 125	SUPLEMENTO 142
	SUPLEMENTO 57	SUPLEMENTO 106	SUPLEMENTO 106	SUPLEMENTO 193	SUPLEMENTO 185	SUPLEMENTO 185	SUPLEMENTO 185	SUPLEMENTO 126	SUPLEMENTO 143
	SUPLEMENTO 42	SUPLEMENTO 107	SUPLEMENTO 107	SUPLEMENTO 194	SUPLEMENTO 186	SUPLEMENTO 186	SUPLEMENTO 186	SUPLEMENTO 127	SUPLEMENTO 144



SERIE LOCKING LINE		SERIE CISA	SERIE TOP
21010, 21011	21710, 21711, 21610, 21810	22010, 22011, 26020.30/40, 26021	28050, 28550
SUPLEMENTO 131	SUPLEMENTO 131	SUPLEMENTO 38	SUPLEMENTO 21
LLAVE 01040.xx	LLAVE 01040.xx	LLAVE 01xxx	LLAVE 00401
		DEDUCCIÓN 7	DEDUCCIÓN 4
		SUPLEMENTO 24	SUPLEMENTO 24
SUPLEMENTO 19	SUPLEMENTO 19	SUPLEMENTO 19	SUPLEMENTO 19
		SUPLEMENTO 48	SUPLEMENTO 48

### CERRADURAS A BORJAS

- LLAVE SUPLEMENTARIA TALLADA.....
- LLAVE REPRODUCIDA POR ENCARGO .....
- IGUALAMIENTO.....

**KA**

### CERRADURAS A BORJAS PARA PUERTA ACORAZADA

- LLAVE REPRODUCIDA POR ENCARGO .....
- IGUALAMIENTO (juegos de borjas).....

**KA**



CERRADURAS 4 VUELTAS		CERRADURAS 2 VUELTAS		CERRADURAS 4 VUELTAS	CERRADURAS 2, 4 VUELTAS	CERRADURAS SOBREPONER	
57010, 57015, 57250, 57255	57020	57211, 57215, 57220, 57225	57230	57260, 57265	TODOS LOS MODELOS		57152, 57157, 57162, 57167, 57172, 57177
SUPLEMENTO 25	SUPLEMENTO 25	SUPLEMENTO 25	SUPLEMENTO 25				SUPLEMENTO 27
LLAVE 00100	LLAVE 00100	LLAVE 00100	LLAVE 00100	LLAVE 00101	LLAVE 00102		LLAVE 00125
SUPLEMENTO 1	SUPLEMENTO 2	SUPLEMENTO 28	SUPLEMENTO 29	SUPLEMENTO 1			SUPLEMENTO 31

CERRADURAS SIN FRENTE		CERRADURAS CON FRENTE		SERIE RECIFRABLE			
VERSIÓN ESTÁNDAR	VERSIÓN CON LLAVE DE SERVICIO	VERSIÓN ESTÁNDAR	VERSIÓN CON LLAVE DE SERVICIO	MODELOS SIN FRENTE	MODELOS CON FRENTE	TODOS LOS MODELOS	TODOS LOS MODELOS
LLAVE 00123	LLAVE 00120	LLAVE 00122	LLAVE 00121	LLAVE 00163	LLAVE 00162	LLAVE 00170	LLAVE 00171





## Cerraduras eléctricas



Cerraduras eléctricas de sobreponer Serie ELETTRIKA .....	33
Cerraduras eléctricas de sobreponer .....	37
Cerraduras eléctricas para puertas de madera .....	40
Cerraduras eléctricas para puertas con zócalo .....	40
Cerraduras eléctricas con cilindro ovalado .....	41
Cerraduras eléctricas con sistema de palanca basculante .....	42
Cerraduras eléctricas con sistema de engranajes Serie MULTITOP PRO .....	43
Cerraduras eléctricas multipunto con sistema de palancas basculantes .....	44
Cerraduras eléctricas multipunto, sistema de engranajes Serie MULTITOP PRO .....	46
Cerraduras eléctricas multipunto, sistema de engranajes Serie MULTITOP MAX .....	48
Cerraduras motorizadas Serie MULTITOP MATIC .....	50
Cerraduras motorizadas Serie MULTITOP MATIC EXIT .....	52
▲ Cerraderos eléctricos .....	54
Accesorios cerraduras eléctricas .....	57
Esquemas dimensionales .....	58





# CISA®

## ElettriKa

**CERRADURAS ELÉCTRICAS  
PARA PUERTAS Y PORTONES**

CISA "ElettriKa" es la solución ideal para gestionar la apertura y el cierre de todo tipo de puertas y portones, garantizando una elevada resistencia a los ataques.

### **PRINCIPALES CARACTERÍSTICAS Y VENTAJAS**

- Cerrojo de gancho basculante para una elevada resistencia al ataque.
- Sistema de autoregulación del cerradero para garantizar un cierre perfecto.
- Escudo de protección de la cerradura en acero.
- Sistema de desbloqueo eléctrico resistente a las vibraciones y a los golpes.



cisa.com  
allegion.com



**ALLEGION™**



# Elettika

**Características Técnicas:**

- Escudo de protección en acero barnizado
- Cerradero metálico con perno basculante en inox.
- Cerrojo y gancho giratorio en aluminio extruido.
- Tensión 12V ca CE y corriente absorbida 3 A
- Reversible y con entrada regulable de 50 a 80 mm.
- Cilindro exterior de tubo de 55 mm.

**Dotación:**

- Cerradero
- Hoja de instrucciones
- Tornillos de fijación
- 2 espesores para cerradero
- 3 llaves ref. 01070.10.1

**Normativa y certificación:**

- Certificación según la norma Europea EN 14846, grado 6 Security (2.000 Kg. resistencia carga lateral) | 3 | X | 2 | 0 | 0 | M | 6 | 0 | 2 |

**Mano:**

0= Reversible

**Acabados:**

- ESTÁNDAR: Cárter negro
- BAJO PEDIDO: Cárter cincado acabado 79

**Dotaciones especiales:**

- PA= Bobina con micro (07025.10.0)
- PB= Booster (07022.00.0)
- PC= Booster Plus (07022.10.0)

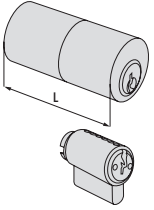
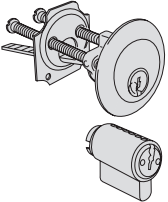
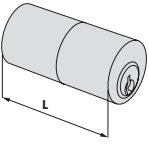
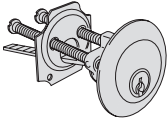

Tipología	Descripción	Cilindro	Entrada	Uds.	REFERENCIA				
					Tipo	Dim	Mano		
						Dcha.	Izda.	Espec.	
	<b>VERSIÓN PARA PUERTAS METÁLICAS</b> • Placa y soporte cerradero para soldar • Llave interior	 Art. 0G150 00 0 12	50-80	1	1A721	00	0	0	
			50-80	1	1A721	00	0	0	79
			50-80	1	1A721	00	0	0	PA
			50-80	1	1A721	00	0	0	PB
			50-80	1	1A721	00	0	0	PC
	<b>VERSIÓN PARA PUERTAS METÁLICAS</b> • Placa y soporte cerradero para soldar • Pulsador y llave interior • Cierre de día	 Art. 0G150 00 0 12	50-80	1	1A731	00	0	0	
			50-80	1	1A731	00	0	0	79
			50-80	1	1A731	00	0	0	PA
			50-80	1	1A731	00	0	0	PB
			50-80	1	1A731	00	0	0	PC
	<b>VERSIÓN PARA PUERTAS METÁLICAS</b> • Placa y soporte cerradero para soldar • Pulsador interior	 Art. 0G200 55 0 12	50-80	1	1A611	00	0	0	DF
	<b>VERSIÓN PARA PUERTAS DE MADERA</b> • Pulsador interior	 Art. 0G500 00 0	50-80	1	1A610	00	0	0	
			50-80	1	1A610	00	0	0	PC
	<b>VERSIÓN PARA PUERTAS DE MADERA</b> • Pulsador interior • Embellecedor cilindro en latón	 Art. 0G200 55 0	50-80	1	1A611	00	0	0	
			50-80	1	1A611	00	0	0	PC
	<b>VERSIÓN PARA PUERTAS DE MADERA</b> • Pulsador y llave interior • Cierre de día	 Art. 0G115 00 0	50-80	1	1A630	00	0	0	
	<b>VERSIÓN PARA PUERTAS DE MADERA</b> • Pulsador y llave interior • Embellecedor cilindro en latón • Cierre de día		50-80	1	1A631	00	0	0	

Tipología	Descripción	Para serie/artículo	L	Pitones	Llave Ref.	Uds.	REFERENCIA			
							Tipo	Dim	Mano Dcha.	Izda.
	• Pareja de cilindros C2000	1A631, 1A721 1A731	55	5	01070.10.1	6	0G150	00	0	0
	• Pareja de cilindros C2000	1A630	-	5	01070.10.1	6	0G115	00	0	0
	• Cilindro C2000 de tubo	1A611	105	5	01070.10.1	6	0G200	05	0	0
			55	5	01070.10.1	6	0G200	55	0	0
			65	5	01070.10.1	6	0G200	65	0	0
			75	5	01070.10.1	6	0G200	75	0	0
			85	5	01070.10.1	6	0G200	85	0	0
			95	5	01070.10.1	6	0G200	95	0	0
	• Cilindro C2000 regulable	1A610	-	5	01070.10.1	6	0G500	00	0	0
	• Suplemento por acabado niquelado (Acab. 12) parejas de cilindros						0G115, 0G150			
	• Suplemento por acabado niquelado (Acab. 12) cilindros redondos						0G500, 0G200			

**ACCESORIOS CERRADURAS ELÉCTRICAS DE SOBREPONER SERIE ELETTRIKA**

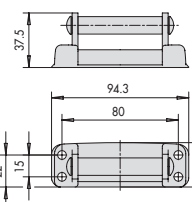
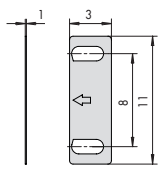
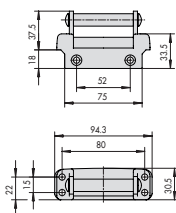
Tipología	Descripción	Para serie/artículo	Uds.	REFERENCIA			
				Tipo	Dim	Mano Dcha.	Izda.
	• Cerradero sin aleta	1A721, 1A731	6	07021	00	0	0
	• Espesor de 1 mm para cerradero sin aleta	1A721, 1A731	6	07021	01	0	0
	• Cerradero con aleta	1A610, 1A611 1A630, 1A631	6	07021	10	0	0

Tipología	Descripción	Para serie/artículo	Uds.	REFERENCIA			
				Tipo	Dim	Mano Dcha.	Mano Izda.

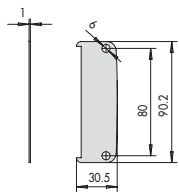

- Espesor de 1 mm para cerradero con aleta

1A610, 1A611  
1A630, 1A631

6 07021 11 0 0

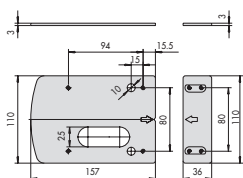

- Placa y soporte cerradero para soldar

1A721, 1A731

6 07021 05 0 0

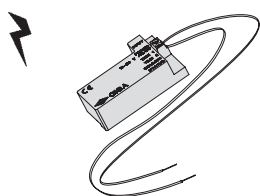

- Booster (circuito electrónico) para adaptar a las cerraduras serie Elettrika en los siguientes casos:

- Adaptar tensiones 12 V cc. – 24 V cc. – 24V ca.
- Reducción de la absorción de energía
- Cierre de día eléctrico (sólo para ELETTRIKA)
- Alimentación eléctrica bajodimensionada

NOTA: El Booster puede ser instalado conjuntamente con todas las cerraduras eléctricas (excluido cerradero eléctrico)

1A721, 1A731  
1A610, 1A611  
1A630, 1A631

6 07022 00 0 0

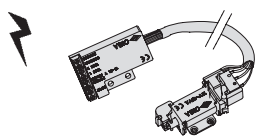

- Booster PLUS (circuito electrónico) para adaptar a las cerraduras serie Elettrika en los siguientes casos:

- Adaptar tensiones 12 V cc. – 24 V cc. – 24V ca.
- Reducción de la absorción de energía
- Cierre de día eléctrico
- Alimentación eléctrica bajodimensionada
- Temporizador de apertura (5 posibilidades; 10-30-60-120 ó 180 segundos)
- Señal de estado de la puerta

1A721, 1A731  
1A610, 1A611  
1A630, 1A631

1 07022 10 0 0



- Microinterruptor para adaptar a las cerraduras serie Elettrika en los siguientes casos:

- Colocación de la cerradura serie Elettrika junto con un automatismo instalado en la puerta (microinterruptor generalmente utilizado en caso de ausencia o avería del control remoto)
- El microinterruptor dispone de un contacto que puede ser utilizado por ejemplo para controlar el encendido de luces

1A721, 1A731  
1A610, 1A611  
1A630, 1A631

6 07023 00 0 0





**Características técnicas:**

- Caja y cerradero en acero barnizado gris
- Picaporte autoblocante
- Tensión 12V ca CE
- Corriente absorbida 2,5A
- Cilindro exterior de tubo de 55 mm.

**Dotación:**

- Cerradero
- Hoja de instrucciones
- Tornillos de fijación
- 3 llaves

**Normativa y certificación:**

- Certificación según la norma Europea EN 14846, grado 3 Security (500 Kg. resistencia carga lateral y 200 Kg. resistencia carga frontal)







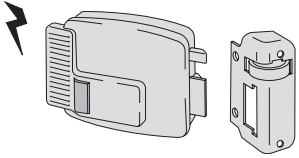

|3|C|2|0|0|L|3|0|2|

**Mano:**

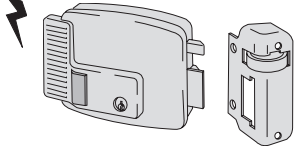
- 1=derecha interna
- 2=izquierda interna
- 3=derecha externa
- 4=izquierda externa

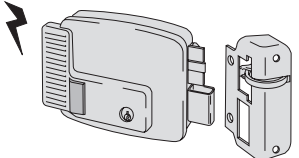
**Nota:** \*Los modelos señalados con un asterisco en la columna de Uds. tienen servicio prioritario

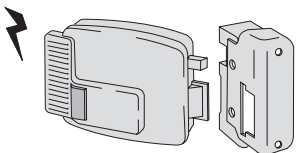

Tipología	Descripción	Cilindro	Entrada Uds.	REFERENCIA				
				Tipo	Dim	Dcha.	lзда.	
 <ul style="list-style-type: none"> <li>• Pulsador interior</li> </ul>		 06500	50	1	11610	50	1	2
			60	1*	11610	60	1	2
			70	1	11610	70	1	2
			80	1	11610	80	1	2
		 06200.55	50	1*	11611	50	1	2
			60	1*	11611	60	1	2
			70	1*	11611	70	1	2
			80	1	11611	80	1	2
 <ul style="list-style-type: none"> <li>• Pulsador y cilindro interior</li> <li>• Cierre de día</li> </ul>		 02104.00.0	50	1	11630	50	1	2
			60	1*	11630	60	1	2
			70	1	11630	70	1	2
			80	1	11630	80	1	2
		 02110.00.0	50	1	11631	50	1	2
			60	1*	11631	60	1	2
			70	1*	11631	70	1	2
			80	1	11631	80	1	2
 <ul style="list-style-type: none"> <li>• Pulsador y cilindro interior</li> <li>• Dos vueltas de palanca</li> </ul>		 02146.00.0	50	1	11670	50	1	2
			60	1	11670	60	1	2
			70	1	11670	70	1	2
			80	1	11670	80	1	2
		 02145.00.0	50	1	11671	50	1	2
			60	1*	11671	60	1	2
			70	1	11671	70	1	2
			80	1	11671	80	1	2
 <ul style="list-style-type: none"> <li>• Apertura exterior</li> <li>• Pulsador interior</li> </ul>		 06500	50	1	11610	50	3	4
			60	1	11610	60	3	4
			70	1	11610	70	3	4



**Características técnicas:**

- Caja y cerradero en acero cincado
- Picaporte autobloqueante
- Tensión 12V ca CE
- Corriente absorbida 2,5A
- Cilindro exterior de tubo de 55 mm.

**Dotación:**

- Cerradero
- Hoja de instrucciones
- Tornillos de fijación
- 3 llaves

**Normativa y certificación:**

- Certificación según la norma Europea EN 14846, grado 3 Security (500 Kg. resistencia carga lateral y 200 Kg. resistencia carga frontal)
- |3|C|2|0|0|L|3|0|2|

**Mano:**

- 1=derecha interna
- 2=izquierda interna
- 3=derecha externa
- 4=izquierda externa

**Nota:** \*Los modelos señalados con un asterisco en la columna de Uds. tienen servicio prioritario

Tipología	Descripción	Cilindro	Entrada Uds.	REFERENCIA					
				Tipo	Dim	Mano Dcha.	Mano Izda.		
	<ul style="list-style-type: none"> <li>• Cilindro interior</li> <li>• Tejadillo de protección</li> </ul>		02139.00.0	50	1*	11721	50	1	2
				60	1*	11721	60	1	2
				70	1	11721	70	1	2
				80	1*	11721	80	1	2
	<ul style="list-style-type: none"> <li>• Pulsador y cilindro interior</li> <li>• Tejadillo de protección</li> <li>• Cierre de día</li> </ul>		02110.00.0	50	1	11731	50	1	2
				60	1*	11731	60	1	2
				70	1*	11731	70	1	2
				80	1*	11731	80	1	2
	<ul style="list-style-type: none"> <li>• Cilindro interior.</li> <li>• Dos vueltas de palanca</li> <li>• Tejadillo de protección</li> </ul>		02145.00.0	50	1	11761	50	1	2
				60	1*	11761	60	1	2
				70	1	11761	70	1	2
	<ul style="list-style-type: none"> <li>• Pulsador y cilindro interior</li> <li>• Dos vueltas de palanca</li> <li>• Tejadillo de protección</li> </ul> <p><b>E=80 HASTA FINAL DE EXISTENCIAS</b></p>		02145.00.0	50	1	11771	50	1	2
				60	1*	11771	60	1	2
				70	1	11771	70	1	2
				80	1	11771	80	1	2
	<ul style="list-style-type: none"> <li>• Cilindro interior</li> </ul>		02139.00.0	50	1	11921	50	1	2
				60	1*	11921	60	1	2
				70	1	11921	70	1	2
				80	1	11921	80	1	2

Tipología	Descripción	Cilindro	Entrada	Uds.	REFERENCIA			
					Tipo	Dim	Mano	
							Dcha.	Izda.

- Pulsador y cilindro interior
- Cierre de día

02110.00.0

50	1	11931	50	1	2
60	1*	11931	60	1	2
70	1	11931	70	1	2
80	1	11931	80	1	2

- Para verjas automáticas y basculantes
- Cilindro interior
- Cilindro exterior 70 mm.
- Tejadillo de protección

02142.00.0

80	1	11823	80	1	2
----	---	-------	----	---	---

- Apertura exterior
- Cilindro interior

02139.00.0

50	1	11921	50	3	4
60	1*	11921	60	3	4
70	1	11921	70	3	4
80	1	11921	80	3	4

- Apertura exterior
- Pulsador y cilindro interior
- Cierre de día

02110.00.0

50	1	11931	50	3	4
60	1*	11931	60	3	4
70	1	11931	70	3	4
80	1	11931	80	3	4

30  
54

26

- Grupo de bobinas tensión 12 V ca con soporte negro
- Grupo de bobinas tensión 24 V ca con soporte negro

1	07118	00	1	2
1	07118	01	1	2

30  
54

26

- Grupo de bobinas tensión 12 V ca con soporte azul
- Grupo de bobinas tensión 24 V ca con soporte azul
- Sistema con regulación patentado

1	07120	00	1	2
1	07120	01	1	2





**Características Técnicas:**

- Caja en acero cincado
- Frente y cerradero en latón satinado
- Picaporte reversible
- Tensión 12 V ca CE y corriente absorbida 3,1 A

**Bajo pedido:**

- Frente y cerradero niquelados (acab. 12)

**Mano:**

- 0=Reversible

**Dotación:**

- Cilindro ref. 0G300.06.0
- Contactos eléctricos ref. 06510.00.0
- Cerradero
- Botón pulsador ref. 06110.00.0
- Tornillos fijación cerradura y cilindro
- 2 Embellecedores para cilindro: Ref. 06012.00.0

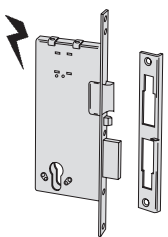
Tipología	Descripción	Vueltas	Ejes	Frente	Entrada	Uds.	REFERENCIA			
							Tipo	Dim	Mano Dcha.	Izda.
 <ul style="list-style-type: none"> <li>• Palanca con retorno manual</li> <li>• Cerradero ref. 06035.00.0 (25 mm)</li> </ul>		2	-	22	40	1	12010	40	0	0
		2	-	22	50	1	12010	50	0	0
		2	-	22	60	1	12010	60	0	0
		2	-	22	70	1	12010	70	0	0
<ul style="list-style-type: none"> <li>• Palanca con retorno automático</li> <li>• Cerradero ref. 06035.00.0 (25 mm)</li> </ul>		2	-	22	40	1	12011	40	0	0
		2	-	22	50	1	12011	50	0	0
		2	-	22	60	1	12011	60	0	0
		2	-	22	70	1	12011	70	0	0

CERRADURAS ELÉCTRICAS DE EMBUTIR PARA ZÓCALO PUERTAS METÁLICAS



**Características Técnicas:**

- Caja en acero cincado
- Frente en acero cincado
- Picaporte autobloqueante en latón
- Tensión 12 V ca CE y corriente absorbida 1,3 A

**Dotación:**

- Cilindro
- Tornillo fijación cilindro
- Cerradero nylon ref. 06277.02.0
- 2 embellecedores para cilindro:
  - ovalado ref. 06027.01.0
  - europerfil ref. 06012.01.0

**Bajo pedido:**

- Dotaciones específicas de cilindros y cerraderos adaptables a las distintas series de perfiles de aluminio

**Mano:**

- 0=reversible
- 1=derecha
- 2=izquierda

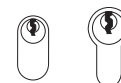

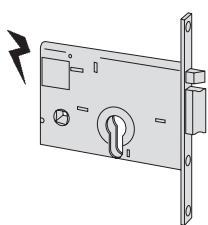
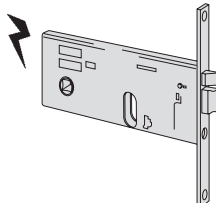
Tipología	Descripción	Vueltas	Ejes	Frente	Entrada	Uds.	REFERENCIA				
							Tipo	Dim	Mano Dcha.	Izda.	
 <ul style="list-style-type: none"> <li>• Cilindro europerfil ref. 0G300.05.0</li> <li>• Ancho de caja 82 mm.</li> </ul>		-	48	16	60	1	14010	60	1	2	
		-	48	20	60	1	14011	60	1	2	
	<ul style="list-style-type: none"> <li>• Cilindro europerfil ref. 0G300.05.0</li> <li>• Ancho de caja 82 mm.</li> <li>• Cierre de día</li> </ul> <p><b>ART. 14013 DISPONIBLE HASTA FINAL DE EXISTENCIAS</b></p>		-	48	16	60	1	14012	60	1	2
			-	48	20	60	1	14013	60	-	2
 <ul style="list-style-type: none"> <li>• Cilindro ovalado ref. 08210.02.0</li> <li>• Ancho de caja 64 mm.</li> <li>• Cierre de día</li> </ul>		-	67	16	70	1	14510	70	0	0	
		-	67	16	80	1	14510	80	0	0	
		-	67	16	90	1	14510	90	0	0	
		-	67	20	70	1	14511	70	0	0	
		-	67	20	80	1	14511	80	0	0	
		-	67	20	90	1	14511	90	0	0	

Tipología	Descripción	Vueltas	Ejes	Frente	Entrada	Uds.	REFERENCIA			
							Tipo	Dim	Mano Dcha. Izda.	
	<ul style="list-style-type: none"> <li>Cilindro europerfil ref. 0G300.05.0</li> <li>Ancho de caja 77 mm.</li> <li>Cierre de día</li> </ul>	-	67	16	70	1	14350	70	0	0
		-	67	16	80	1	14350	80	0	0
		-	67	16	90	1	14350	90	0	0
		-	67	20	70	1	14351	70	0	0
		-	67	20	80	1	14351	80	0	0
		-	67	20	90	1	14351	90	0	0
	<ul style="list-style-type: none"> <li>Cilindro ovalado ref. 08210.02.0</li> <li>Ancho de caja 77 mm.</li> <li>Cierre de día</li> </ul>	-	67	16	70	1	14450	70	0	0
		-	67	16	80	1	14450	80	0	0
		-	67	16	90	1	14450	90	0	0
		-	67	20	70	1	14451	70	0	0
		-	67	20	80	1	14451	80	0	0
		-	67	20	90	1	14451	90	0	0
	<ul style="list-style-type: none"> <li>Cilindro ovalado ref. 08210.02.0</li> <li>Ancho de caja 77 mm.</li> </ul>	2	67	16	70	1	14460	70	0	0
		2	67	16	80	1	14460	80	0	0
		2	67	16	90	1	14460	90	0	0
		2	67	20	70	1	14461	70	0	0
		2	67	20	80	1	14461	80	0	0
		2	67	20	90	1	14461	90	0	0

**CERRADURAS ELÉCTRICAS DE EMBUTIR PARA PERFILES ESTRECHOS**

**Características Técnicas:**

- Caja en acero cincado
- Frente en acero cincado
- Picaporte autoblocante en latón
- Tensión 12 V ca CE y corriente absorbida 1,4

**Dotación:**

- Cilindro
- Tornillo fijación cilindro
- Cerradero de nylon ref. 06277.0
- Botón pulsador ref. 06110.0
- 2 embellecedores para cilindro: ref. 06027.01.0

**Bajo pedido:**

- Dotaciones específicas de cilindros y cerraderos adaptables a las distintas series de perfiles de aluminio

**Mano:**

1 = derecha  
2 = izquierda

Tipología	Descripción	Vueltas	Ejes	Frente	Entrada	Uds.	REFERENCIA			
							Tipo	Dim	Mano Dcha. Izda.	
	<ul style="list-style-type: none"> <li>Cilindro ref. 08210.02</li> </ul>	-	-	16	15	1	14020	15	1	2
		-	-	16	18	1	14020	18	1	2
		-	-	20	15	1	14021	15	1	2
		-	-	20	18	1	14021	18	1	2



**Características Técnicas:**

- Caja en acero cincado
- Frente en acero inox
- Picaporte y palanca níquelados
- Picaporte y pitón de recarga reversibles
- Tensión 12 V ca CE
- Corriente absorbida 3,1 A

**Dotación:**

- Cilindro ref. 0G300.05.0.12
- Tornillos fijación cerradura y cilindro
- Pareja de espesores en nylon ref. 06141.65.0
- Cerradero en acero inox. ref. 06462.01.0 (sólo en cerraduras con entrada 25 mm.)
- 2 embellecedores para cilindro ref. 06012.01.0

**Bajo pedido:**

- Dotaciones específicas de cilindros y cerraderos adaptables a las distintas series de perfiles de aluminio
- Kit de cierres suplementarios: Consultar págs. 84 y 85
- Escudo de protección ref. 06460.00.0
- Cilindro cruciforme
- Frente de 25 mm. (caract. VV)
- Bobina de 24 Vca. (caract. BB)

**Mano:**

0=Reversible

**Certificación:**

- Conforme a la norma europea EN12209, grado 3 seguridad (500 kg. resistencia carga lateral y 400 kg. resistencia carga frontal)
- Apta para puertas certificadas EN1627 hasta clase de resistencia WK/RC 2

Para pedidos de cerraduras E=25mm. versión SIN CILINDRO añadir (1.) al principio de la referencia y añadir (.AA) al final de la referencia. Ejemplo: 1.16215.25.0.AA (cerradero incluido)

Para pedidos de cerraduras versión SIN CILINDRO añadir (1.) delante de la referencia. Ejemplo: 1.16215.25.0

Tipología	Descripción	Vueltas	Ejes	Frente	Entrada	Uds.	REFERENCIA			
							Tipo	Dim	Dcha.	Izda.
	• Sólo picaporte	-	85	22	25	1	16205	25	0	0
	• Picaporte y pitón de recarga regulables de 10,5 a 16,5 mm	-	85	22	30	1	16205	30	0	0
	• Cerradero en acero inox. ref. 06462.01 (sólo en cerraduras con entrada 25 mm.). Cerraduras con entradas 30 y 35 mm. sin cerradero	-	85	22	35	1	16205	35	0	0
	• Adaptable a dispositivos antipánico conforme a la norma EN1125; 59607.10.0 ó 59711.00/01.0	-	85	22	25	1	16605	25	0	0
	• Adaptable a manillas conforme a la norma EN179	-	85	22	30	1	16605	30	0	0
	• En puertas de dos hojas combinar con contracerradura 43295	-	85	22	35	1	16605	35	0	0
	• Picaporte y palanca basculante	1	85	22	25	1	16215	25	0	0
	• Picaporte y pitón de recarga regulables de 10,5 a 16,5 mm	1	85	22	30	1	16215	30	0	0
	• Cerradero en acero inox. ref. 06462.01 (sólo en cerraduras con entrada 25 mm.). Cerraduras con entradas 30 y 35 mm. sin cerradero	1	85	22	35	1	16215	35	0	0
		1	85	25	25	1	16215	25	0	VV
		1	85	25	30	1	16215	30	0	VV
		1	85	25	35	1	16215	35	0	VV
	• Picaporte y palanca basculante	1	85	22	25	1	16225	25	0	0
	• Predispuesta para cierres suplementarios	1	85	22	30	1	16225	30	0	0
	• Picaporte y pitón de recarga regulables de 10,5 a 16,5 mm	1	85	22	35	1	16225	35	0	0
	• Pernos roscados para la fijación de los cierres suplementarios									
	• Cerradero en acero inox. ref. 06462.01 (sólo en cerraduras con entrada 25 mm.). Cerraduras con entradas 30 y 35 mm. sin cerradero	1	85	25	25	1	16225	25	0	VV
		1	85	25	30	1	16225	30	0	VV
		1	85	25	35	1	16225	35	0	VV



# Multitop PRO

**Características Técnicas:**

- CAJA ESTRECHA 15,5 mm
- Dispositivo de accionamiento a través de un sistema de engranajes que reduce el esfuerzo sobre la llave
- Sistema antidesfase
- Caja cerrada en zamak y tapa en acero cincadas
- Frente en acero inox
- Picaporte, pitón de recarga y palanca níquelados
- Picaporte autoblocante y pitón de recarga reversibles
- Agujeros pasantes DIN para instalación de manillas
- Tensión 12 V ca CE y corriente absorbida 3,1 A

**Dotación:**

- Cilindro ref. 1.0E300.07.0.1200.C5
- Tornillos fijación cerradura y cilindro
- Pareja de espesores en nylon ref. 06141.65.0
- 2 embellecedores para cilindro ref. 06012.01.0
- Pernos roscados para fijación de cierres suplementarios

**Bajo pedido:**

- Dotaciones específicas de cilindros y cerraderos adaptables a las distintas series de perfiles de aluminio
- Kit de cierres suplementarios: Consultar pág. 75 (sólo para art. 19225)
- Escudo de protección ref. 06460.05.0

**Mano:**

0= Reversible

**Certificación:**



- Conforme a la norma europea EN14846, grado 6 seguridad (1000 kg. resistencia carga lateral y 600 kg. resistencia carga frontal)
- Apta para puertas certificadas EN1627 hasta clase de resistencia WK/RC 4

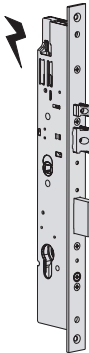

Para pedidos de cerradura versión SIN CILINDRO añadir (1.) delante de la referencia. Ejemplo: 1.19225.30.0

Tipología	Descripción	Vuelas	Ejes	Frente	Entrada	Uds.	REFERENCIA			
							Tipo	Dim	Dcha.	Izda.
 <ul style="list-style-type: none"> <li>• Sólo picaporte</li> <li>• Picaporte autoblocante y pitón de recarga regulables de 10,5 a 16,5 mm</li> <li>• Certificación EN14846</li> </ul> <p> 3 X 9 0 0 M - 0 2 </p>		-	85	22	25	1	19205	25	0	0
		-	85	22	30	1	19205	30	0	0
		-	85	22	35	1	19205	35	0	0
		-	85	22	40	1	19205	40	0	0

 <ul style="list-style-type: none"> <li>• Picaporte y palanca con salida horizontal</li> <li>• Predispuesta para cierres suplementarios</li> <li>• Picaporte autoblocante y pitón de recarga regulables de 10,5 a 16,5 mm</li> <li>• Certificación EN14846</li> </ul> <p> 3 X 9 0 0 M 6 0 2 </p>		2	85	22	25	1	19225	25	0	0
		2	85	22	30	1	19225	30	0	0
		2	85	22	35	1	19225	35	0	0
		2	85	22	40	1	19225	40	0	0

**Características Técnicas:**

- Caja en acero cincado
- Picaporte y palanca niquelados
- Picaporte y pitón de recarga reversibles
- Tensión 12 V ca CE
- Corriente absorbida 3,1 A

**Dotación:**

- Cilindro ref. 06300.05.0.12
- Tornillos fijación cerradura y cilindro
- 2 embellecedores para cilindro ref. 06012.01.0

**Bajo pedido:**

- Dotaciones específicas de cilindros y cerraderos adaptables a las distintas series de perfiles de aluminio
- Escudo de protección ref. 06460.00.0

- Cerraderos en acero inox: 1 ud. Ref. 06462.01.0 y 2 uds. Ref. 06459.01.0
- Cilindro cruciforme

**Mano:**  
0= Reversible

**Certificación:**

- Conforme a la norma europea EN14846, grado 4 seguridad (700 kg. resistencia carga lateral y 500 kg. resistencia carga frontal)  
|3|X|8|A|0|F|4|0|0|
- Apta para puertas certificadas EN1627 hasta clase de resistencia WK/RC 3

Para pedidos de cerradura versión SIN CILINDRO añadir (1.) delante de la referencia. Ejemplo: 1.16425.30.0

Tipología	Descripción	Vuellos	Ejes	Frente	Entrada	Uds.	REFERENCIA			
							Tipo	Dim	Dcha.	lзда.

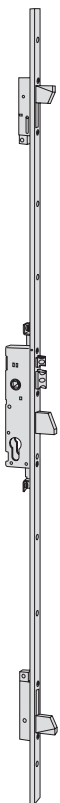

- Frente en "U" de 24 x 7 mm en acero barnizado negro con altura de 2.600 mm.
- Rasabilidad superior de 650 mm.
- Rasabilidad inferior de 150 mm.
- Picaporte y pitón de recarga regulables de 10.5 mm a 16.5 mm.
- Tres palancas basculantes
- Terminales en nylon para el frente

1	85	24	25	1	<b>16425</b>	<b>25</b>	<b>0</b>	<b>0</b>
1	85	24	30	1	<b>16425</b>	<b>30</b>	<b>0</b>	<b>0</b>
1	85	24	35	1	<b>16425</b>	<b>35</b>	<b>0</b>	<b>0</b>

- Frente en "U" de 24 x 7 mm en acero inox con altura de 2.300 mm.
  - Rasabilidad superior de 350 mm.
  - Rasabilidad inferior de 150 mm.
  - Picaporte y pitón de recarga regulables de 10.5 mm a 16.5 mm.
  - Tres palancas basculantes
- SUSTITUYE AL ARTÍCULO 16600**

1	85	24	25	1	<b>16625</b>	<b>25</b>	<b>0</b>	<b>0</b>
1	85	24	30	1	<b>16625</b>	<b>30</b>	<b>0</b>	<b>0</b>
1	85	24	35	1	<b>16625</b>	<b>35</b>	<b>0</b>	<b>0</b>

Para pedidos de cerradura versión SIN CILINDRO añadir (1.) delante de la referencia. Ejemplo: 1.16525.30.0

Tipología	Descripción	Vueltas	Ejes	Frente	Entrada	Uds.	REFERENCIA			
							Tipo	Dim	Dcha.	Mano Izda.

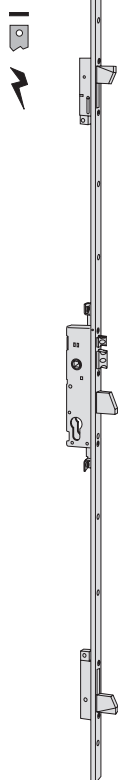

- Frente plano de 24 x 3 mm en acero barnizado negro con altura de 2.600 mm.
- Rasabilidad superior de 650 mm.
- Rasabilidad inferior de 150 mm.
- Picaporte y pitón de recarga regulables de 10.5 mm a 16.5 mm.
- Tres palancas basculantes

1	85	24	25	1	<b>16525</b>	<b>25</b>	<b>0</b>	<b>0</b>
1	85	24	30	1	<b>16525</b>	<b>30</b>	<b>0</b>	<b>0</b>
1	85	24	35	1	<b>16525</b>	<b>35</b>	<b>0</b>	<b>0</b>

- Frente plano de 24 x 3 mm en acero inox con altura de 2.300 mm.
  - Rasabilidad superior de 350 mm.
  - Rasabilidad inferior de 150 mm.
  - Picaporte y pitón de recarga regulables de 10.5 mm a 16.5 mm.
  - Tres palancas basculantes
- SUSTITUYE AL ARTÍCULO 16700**

1	85	24	25	1	<b>16725</b>	<b>25</b>	<b>0</b>	<b>0</b>
1	85	24	30	1	<b>16725</b>	<b>30</b>	<b>0</b>	<b>0</b>
1	85	24	35	1	<b>16725</b>	<b>35</b>	<b>0</b>	<b>0</b>





**Características Técnicas:**

- CAJA ESTRECHA 15,5 mm
- Dispositivo de accionamiento a través de un sistema de engranajes que reduce el esfuerzo sobre la llave
- Sistema antidesfase
- Cajas cerradas en zamak y tapas en acero cincadas
- Predispuesta para un 4º y 5º punto de cierre
- Picaporte, pitón de recarga y palancas niquelados
- Picaporte autoblocante y pitón de recarga reversibles
- Palancas superior/inferior con placa interna y sistema de gancho incorporado en acero templado (patente CISA depositada)
- Agujeros pasantes DIN para instalación de manillas
- Tensión 12 V ca CE y corriente absorbida 3,1 A

**Dotación:**

- Cilindro ref. 1.0E300.07.0.1200.C5
- Tornillos fijación cerradura y cilindro
- 2 embellecedores para cilindro ref. 06012.0
- Terminales en nylon para el frente

**Bajo pedido:**

- Dotaciones específicas de cilindros y cerraderos adaptables a las distintas series de perfiles de aluminio
- Kits de cierres adicionales y kits prolongadores: Ver página 74 y 76
- Perno roscado ref. 06449.05.0 para 4º y 5º punto de cierre con falleba externa
- Microinterruptor ref. 06195.08.0
- Escudo de protección ref. 06460.05.0

**Mano:**

0= Reversible

**Certificación:**

- Conforme a la norma europea EN14846, grado 6 seguridad (1.000 kg. resistencia carga lateral y 600 kg. resistencia carga frontal) y grado 7 con accesorio serie 06436  
|3|X|9|0|0|M|6/7|0|2|
- Apta para puertas certificadas EN1627 hasta clase de resistencia WK/RC 4 (grado 6), WK/RC 6 (grado 7)

# Multitop PRO

Para pedidos de cerradura versión SIN CILINDRO añadir (1.) delante de la referencia. Ejemplo: 1.19426.30.0

Tipología	Descripción	Vuellos	Espes	Frente	Entrada	Uds.	REFERENCIA			
							Tipo	Dim	Dcha.	Mano Izda.
	<ul style="list-style-type: none"> <li>• Frente en "U" de 24 x 7 mm en acero barnizado negro con altura de 2.300 mm.</li> <li>• Rasabilidad superior de 350 mm.</li> <li>• Rasabilidad inferior de 150 mm.</li> <li>• Picaporte y pitón de recarga autoblocante regulables de 10.5 mm a 16.5 mm.</li> <li>• Tres palancas con salida horizontal</li> </ul>	2	85	24	25	1	19426	25	0	0
		2	85	24	30	1	19426	30	0	0
		2	85	24	35	1	19426	35	0	0
		2	85	24	40	1	19426	40	0	0
	<ul style="list-style-type: none"> <li>• Frente en "U" de 24 x 5 mm en acero barnizado negro con altura de 2.300 mm.</li> <li>• Rasabilidad superior de 350 mm.</li> <li>• Rasabilidad inferior de 150 mm.</li> <li>• Picaporte y pitón de recarga autoblocante regulables de 10.5 mm a 16.5 mm.</li> <li>• Tres palancas con salida horizontal</li> </ul>	2	85	24	25	1	19436	25	0	0
		2	85	24	30	1	19436	30	0	0
		2	85	24	35	1	19436	35	0	0
		2	85	24	40	1	19436	40	0	0
	<ul style="list-style-type: none"> <li>• Frente en "U" de 24 x 5 mm en acero inox con altura de 2.300 mm.</li> <li>• Rasabilidad superior de 350 mm.</li> <li>• Rasabilidad inferior de 150 mm.</li> <li>• Picaporte y pitón de recarga autoblocante regulables de 10.5 mm a 16.5 mm.</li> <li>• Tres palancas con salida horizontal</li> </ul>	2	85	24	25	1	19636	25	0	0
		2	85	24	30	1	19636	30	0	0
		2	85	24	35	1	19636	35	0	0
		2	85	24	40	1	19636	40	0	0
<ul style="list-style-type: none"> <li>• Frente en "U" de 24 x 5 mm en acero inox con altura de 2.300 mm.</li> <li>• Rasabilidad superior de 350 mm.</li> <li>• Rasabilidad inferior de 150 mm.</li> <li>• Picaporte y pitón de recarga autoblocante regulables de 10.5 mm a 16.5 mm.</li> <li>• Tres palancas con salida horizontal</li> </ul>	2	92	24	25	1	19638	25	0	0	
	2	92	24	30	1	19638	30	0	0	
	2	92	24	35	1	19638	35	0	0	
	2	92	24	40	1	19638	40	0	0	

Para pedidos de cerradura versión SIN CILINDRO añadir (1.) delante de la referencia. Ejemplo: 1.19526.30.0

Tipología	Descripción	Vueltas	Ejes	Frente	Entrada	Uds.	REFERENCIA			
							Tipo	Dim	Dcha.	Mano Izda.
	<ul style="list-style-type: none"> <li>• Frente plano de 24 x 3 mm en acero barnizado negro con altura de 2.300 mm.</li> <li>• Rasabilidad superior de 350 mm.</li> <li>• Rasabilidad inferior de 150 mm.</li> <li>• Picaporte y pitón de recarga autoblocante regulables de 10.5 mm a 16.5 mm.</li> <li>• Tres palancas con salida horizontal</li> </ul>	2	85	24	25	1	<b>19526</b>	<b>25</b>	<b>0</b>	<b>0</b>
		2	85	24	30	1	<b>19526</b>	<b>30</b>	<b>0</b>	<b>0</b>
		2	85	24	35	1	<b>19526</b>	<b>35</b>	<b>0</b>	<b>0</b>
		2	85	24	40	1	<b>19526</b>	<b>40</b>	<b>0</b>	<b>0</b>
	<ul style="list-style-type: none"> <li>• Frente plano de 24 x 3 mm en acero inox con altura de 2.300 mm.</li> <li>• Rasabilidad superior de 350 mm.</li> <li>• Rasabilidad inferior de 150 mm.</li> <li>• Picaporte y pitón de recarga autoblocante regulables de 10.5 mm a 16.5 mm.</li> <li>• Tres palancas con salida horizontal</li> </ul>	2	85	24	25	1	<b>19726</b>	<b>25</b>	<b>0</b>	<b>0</b>
		2	85	24	30	1	<b>19726</b>	<b>30</b>	<b>0</b>	<b>0</b>
		2	85	24	35	1	<b>19726</b>	<b>35</b>	<b>0</b>	<b>0</b>
		2	85	24	40	1	<b>19726</b>	<b>40</b>	<b>0</b>	<b>0</b>
	<ul style="list-style-type: none"> <li>• Frente plano de 24 x 3 mm en acero inox con altura de 2.300 mm.</li> <li>• Rasabilidad superior de 350 mm.</li> <li>• Rasabilidad inferior de 150 mm.</li> <li>• Picaporte y pitón de recarga autoblocante regulables de 10.5 mm a 16.5 mm.</li> <li>• Tres palancas con salida horizontal</li> </ul>	2	92	24	25	1	<b>19728</b>	<b>25</b>	<b>0</b>	<b>0</b>
		2	92	24	30	1	<b>19728</b>	<b>30</b>	<b>0</b>	<b>0</b>
		2	92	24	35	1	<b>19728</b>	<b>35</b>	<b>0</b>	<b>0</b>
		2	92	24	40	1	<b>19728</b>	<b>40</b>	<b>0</b>	<b>0</b>







**Características Técnicas:**

- CAJA ESTRECHA 15,5 mm
- Dispositivo de accionamiento a través de un sistema de engranajes que reduce el esfuerzo sobre la llave
- Sistema antidesfase
- Cajas cerradas en zamak y tapas en acero cincadas
- Picaporte, pitón de recarga y palancas niquelados
- Picaporte autoblocante y pitón de recarga reversibles
- Ganchos superior/inferior con placa interna en acero templado (patente CISA depositada)
- Agujeros pasantes DIN para instalación de manillas
- Tensión 12 V ca CE y corriente absorbida 3,1 A

**Dotación:**

- Cilindro ref. 1.0E300.07.0.1200.C5
- Tornillos fijación cerradura y cilindro
- 2 embellecedores para cilindro ref. 06012.0
- Terminales en nylon para el frente

**Bajo pedido:**

- Dotaciones específicas de cilindros y cerraderos adaptables a las distintas series de perfiles de aluminio
- Microinterruptor ref. 06195.08.0
- Escudo de protección ref. 06460.05.0

**Mano:**

0= Reversible

**Certificación:**

- Conforme a la norma europea EN14846, grado 6 seguridad (2.000 kg. resistencia carga lateral y 1.000 kg. resistencia carga frontal) y grado 7 con accesorio serie 06436  
|3|X|9|0|0|M|6/7|0|2|
- Apta para puertas certificadas EN1627 hasta clase de resistencia WK/RC 4 (grado 6)

# Multitop MAX

Para pedidos de cerradura versión SIN CILINDRO añadir (1.) delante de la referencia. Ejemplo: 1.19656.30.0

Tipología	Descripción	Vueltas	Ejes	Frente	Entrada	Uds.	REFERENCIA			
							Tipo	Dim	Dcha.	Mano Izda.
<ul style="list-style-type: none"> <li>• Frente en "U" de 24 x 5 mm en acero inox con altura de 2.300 mm.</li> <li>• Rasabilidad superior de 350 mm.</li> <li>• Rasabilidad inferior de 150 mm.</li> <li>• Picaporte y pitón de recarga autoblocante regulables de 10.5 mm a 16.5 mm.</li> <li>• Palanca y ganchos con salida horizontal</li> </ul>		2	85	24	25	1	19656	25	0	0
		2	85	24	30	1	19656	30	0	0
		2	85	24	35	1	19656	35	0	0
		2	85	24	40	1	19656	40	0	0

Para pedidos de cerradura versión SIN CILINDRO añadir (1.) delante de la referencia. Ejemplo: 1.19746.30.0

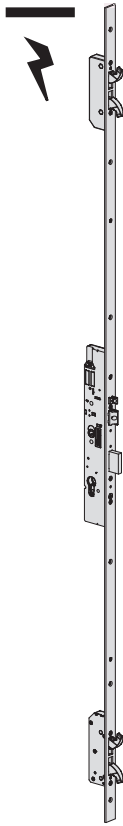
Tipología	Descripción	Vuelas	Ejes	Frente	Entrada	Uds.	REFERENCIA			
							Tipo	Dim	Dcha.	Mano Izda.
	<ul style="list-style-type: none"> <li>• Frente plano de 24 x 3 mm en acero inox con altura de 2.300 mm.</li> <li>• Rasabilidad superior de 350 mm.</li> <li>• Rasabilidad inferior de 150 mm.</li> <li>• Picaporte y pitón de recarga autoblocante regulables de 10.5 mm a 16.5 mm.</li> <li>• Palanca y ganchos con salida horizontal</li> </ul>	2	85	24	25	1	<b>19746</b>	<b>25</b>	<b>0</b>	<b>0</b>
		2	85	24	30	1	<b>19746</b>	<b>30</b>	<b>0</b>	<b>0</b>
		2	85	24	35	1	<b>19746</b>	<b>35</b>	<b>0</b>	<b>0</b>
		2	85	24	40	1	<b>19746</b>	<b>40</b>	<b>0</b>	<b>0</b>





**Características Técnicas:**

- Dispositivo de accionamiento automático de la palanca
- Espesor caja cerradura y motor CAJA ESTRECHA 15,5 mm
- Caja cerrada en zamak con tratamiento cincado
- Tapa en acero con tratamiento cincado
- Picaporte regulable con sistema autoblocante
- Sensor "rearme automático" regulable
- Tensión 12V cc CE
- Corriente absorbida 2A
- Señalización acústica para indicar la maniobra de apertura y cierre (estado palanca)
- Señalización acústica para evidenciar eventuales errores de instalación

**Dotación:**

- MOTOR CISA para apertura motorizada art. 1.E0000.00.0
- 2 embellecedores para cilindro art. 1.06012.01.0
- Tornillos de fijación cerradura y cilindro
- Cable de alimentación art. 1.07030.40.0 (L = 4 m).
- Instrucciones de montaje

**Bajo pedido:**

- Cilindro
- Dotaciones específicas de cilindros y cerraderos adaptables a las distintas series de perfiles de aluminio
- Escudo de protección cilindro art. 1.06460.05.0
- Espesores en nylon para perfiles con rotura de puente térmico de apertura externa art. 1.06141.79/89.0
- Dispositivo para activar la función semiautomática (palancas desactivadas) o función cierre de día art. 1.06120.00.0

**Mano:**

0= Reversible

**Normativa:**

- Grado 6 Security conforme a la norma EN 14846:08
- ICIM EN 14486:08 EST-000019-00:16 SRM-00136-00

# Multitop MATIC

Tipología	Descripción						REFERENCIA			
		Vueltas	Ejes	Frente	Entrada	Uds.	Tipo	Dim	Mano Dcha.	Mano Izda.

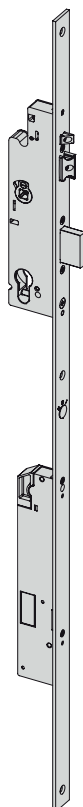

- Distancia entre ejes 85 mm.
- Frente 24 x 3 mm en acero inox.
- Picaporte y palanca. Picaporte regulable de 10 a 16 mm y autoblocante.
- Sensor "rearme automático" regulable de 9 a 15 mm.
- El MOTOR CISA en dotación, permite abrir la cerradura en remoto.
  - Tensión 12V cc CE
  - Corriente absorbida 2A
- Conforme a la norma EN14846:08

3|S|9|0|-|J|6|0|3

1	85	24	35	1	1	1A300	35	0	0
1	85	24	40	1	1	1A300	40	0	0

Tipología	Descripción	Vueltas	Ejes	Frente	Entrada	Uds.	REFERENCIA			
							Tipo	Dim	Mano	
								Dcha.	Izda.	

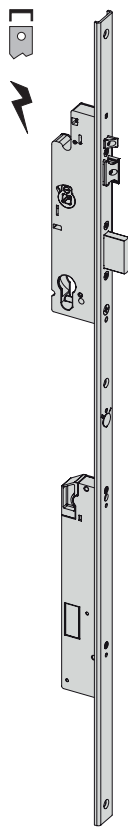

- Distancia entre ejes 85 mm.
  - Frente "U" 24 x 5 mm en acero inox.
  - Picaporte y palanca. Picaporte regulable de 10 a 16 mm y autoblocante.
  - Sensor "rearme automático" regulable de 9 a 15 mm.
  - El MOTOR CISA en dotación, permite abrir la cerradura en remoto.
    - Tensión 12V cc CE
    - Corriente absorbida 2A
  - Conforme a la norma EN14846:08
- 3|S|9|0|-|J|6|0|3

1	85	24	35	1	1	1A400	35	0	0
1	85	24	40	1	1	1A400	40	0	0





**Características Técnicas:**

- Dispositivo de accionamiento automático de la palanca y función antipánico
- Espesor caja cerradura y motor CAJA ESTRECHA 15,5 mm
- Caja cerrada en zamak con tratamiento cincado
- Tapa en acero con tratamiento cincado
- Picaporte regulable con sistema autoblocante
- Sensor "rearme automático" regulable
- Tensión 12V cc CE
- Corriente absorbida 2A
- Señalización acústica para indicar la maniobra de apertura y cierre (estado palanca)
- Señalización acústica para evidenciar eventuales errores de instalación

**Dotación:**

- MOTOR CISA para apertura motorizada art. 1.E0000.00.0
- 2 embellecedores para cilindro art. 1.06012.01.0
- Tornillos de fijación cerradura y cilindro
- Cable de alimentación art. 1.07030.40.0 (L = 4 m).
- Instrucciones de montaje

**Bajo pedido:**

- Cilindro
- Dotaciones específicas de cilindros y cerraderos adaptables a las distintas series de perfiles de aluminio
- Escudo de protección cilindro art. 1.06460.05.0
- Espesores en nylon para perfiles con rotura de puente térmico de apertura externa art. 1.06141.79/89.0
- Dispositivo para activar la función semiautomática (palancas desactivadas) o función cierre de día art. 1.06120.00.0

**Mano:**

0= Reversible

**Normativa:**

- Grado 6 Security conforme a la norma EN 14846:08
- ICIM EN 14486:08 EST-000019-00:16 SRM-00136-00

# Multitop MATIC EXIT

Tipología	Descripción						REFERENCIA			
		Función	Vueltas	Ejes	Frente	Entrada		Uds.	Tipo	Dim

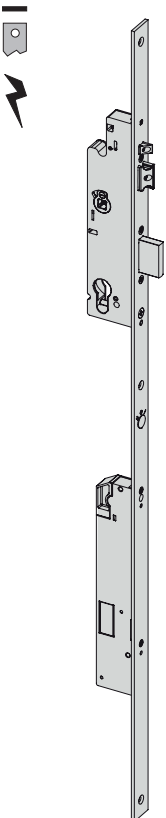

- Distancia entre ejes 92 mm.
  - Frente 24 x 3 mm en acero inox.
  - Picaporte y palanca. Picaporte regulable de 10 a 16 mm y autoblocante.
  - Sensor "rearme automático" regulable de 9 a 15 mm.
  - El MOTOR CISA en dotación, permite abrir la cerradura en remoto.
    - Tensión 12V cc CE
    - Corriente absorbida 2A
  - Conforme a la norma EN14846:08
- 3 | S | 9 | 0 | - | J | 6 | 0 | 3

A	1	92	24	35	1	1 1P310 35 0 AS
A	1	92	24	40	1	1 1P310 40 0 AS
B	1	92	24	35	1	1 1P330 35 0 AS
B	1	92	24	40	1	1 1P330 40 0 AS

Para ampliar información sobre los tipos de funciones ver cuadro pág. 285

Tipología	Descripción							REFERENCIA			
		Función	Vueltas	Ejes	Frente	Entrada	Uds.	Tipo	Dim	Mano	Caract.

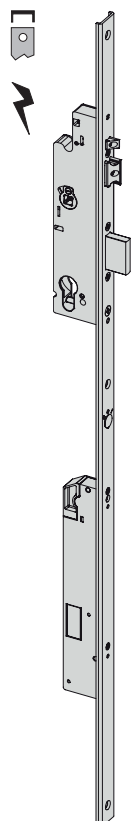

- Distancia entre ejes 92 mm.
  - Frente "U" 24 x 5 mm en acero inox.
  - Picaporte y palanca. Picaporte regulable de 10 a 16 mm y autoblocante.
  - Sensor "rearme automático" regulable de 9 a 15 mm.
  - El MOTOR CISA en dotación, permite abrir la cerradura en remoto.
    - Tensión 12V cc CE
    - Corriente absorbida 2A
  - Conforme a la norma EN14846:08
- 3|S|9|0|-|J|6|0|3

A	1	92	24	35	1	1	1P410	35	0	AS
A	1	92	24	40	1	1	1P410	40	0	AS
B	1	92	24	35	1	1	1P430	35	0	AS
B	1	92	24	40	1	1	1P430	40	0	AS



**Para ampliar información sobre los tipos de funciones ver cuadro pág. 285**

Tipología	Descripción	Uds.	REFERENCIA			
			Tipo	Dim	Mano Dcha.	Mano Izda.
	• Cable de alimentación (L=4 m.)	1	1 07030	40	0	0
	• Cable de alimentación (L=10 m.)	1	1 07030	42	0	0
	• Cable de programación	1	1 07030	41	0	0
	• Fuente de alimentación 12V cc Input: CA100 - 240 V 50/60 Hz 0.7A Output: 12V CC 2.5A CLASS 2 OUTPUT Certificado UL Listed	1	1 07060	10	0	0
	• Teclado numérico para control de acceso por código PIN, para MOTOR CISA art. E0000. Acabado negro brillo • OTROS ACABADOS - Cromo satinado (acab. B1)	1	1 06525	77	0	0
	• Led luminoso rojo	1	1 07126	01	0	0
	• Led luminoso verde	1	1 07126	02	0	0

CERRADEROS ELÉCTRICOS CORTAFUEGO

**Características Técnicas:**

- Alojamiento del picaporte regulable entre +2 y -1 mm.
- Tensión 12-24 V ca/cc CE
- Sistema para el guiado del picaporte, facilita la apertura y el cierre
- Instalación sin necesidad de realizar cajeados en el marco

**Certificación:**

- Uso obligatorio del frente para acreditar certificación cortafuego

**Mano:**  
0= reversible

Tipología	Descripción	Uds.	REFERENCIA			
			Tipo	Dim	Mano Dcha.	Mano Izda.
	• Versión estándar	30	1 15240	00	0	0
	• Versión con microinterruptor	30	1 15241	00	0	0
	• Frente inox (acabado 20) • Para cerraduras de sólo picaporte	9	1 05022	00	0	20

Descripción	REFERENCIA			
	Tipo	Dim	Mano Dcha. Izda.	
• Deducción por cilindro C2000 de la dotación estándar (0G300.05.0.12) en cerraduras eléctricas verticales de seguridad serie 162... y Multipunto	DEDUCCIÓN			
• Deducción por cilindro ASIX de la dotación estándar (1.0E300.07.0.1200.C5) en cerraduras eléctricas de seguridad de engranajes serie 192... y Multitop PRO/MAX	DEDUCCIÓN			



**CERRADERO ELÉCTRICO**

	<b>Características Técnicas:</b> <ul style="list-style-type: none"> <li>• Para cerraduras con picaporte series: 44600, 46000, 49000, 432xx, 437xx, 438xx</li> <li>• Alojamiento del picaporte regulable en 2 mm.</li> <li>• Cierre de día (modelos 15100 y 15120)</li> <li>• Dispositivo antirrepetidor (modelos 15100, 15101, 15120 y 15121)</li> <li>• Tensión 12 ó 24 V ca/cc CE</li> <li>• Función FAILSAFE (modelos 15140 y 15150)</li> </ul>	<b>Dotación:</b> <ul style="list-style-type: none"> <li>• Dos espesores de nylon de 3 mm para el frente (para artículos 05020 y 05021)</li> </ul>	<b>Bajo pedido:</b> <ul style="list-style-type: none"> <li>• Otros acabados</li> <li>• Otras especificaciones técnicas</li> </ul>
	<b>Mano:</b> 0= reversible 1= derecha 2 = izquierda		

Tipología	Descripción	 Uds.	REFERENCIA			
			Tipo	Dim	Mano Dcha. Izda.	
	<ul style="list-style-type: none"> <li>• 12 V ca, corriente absorbida 0,7 A</li> <li>• Con cierre de día y con antirrepetidor</li> </ul>	12	15100	00	0	0
	<ul style="list-style-type: none"> <li>• 12 V ca, corriente absorbida 0,7 A</li> <li>• Sin cierre de día y con antirrepetidor</li> </ul>	12	15101	00	0	0
	<ul style="list-style-type: none"> <li>• 12 V ca/cc, corriente absorbida 0,7 A</li> <li>• Sin cierre de día y sin antirrepetidor</li> </ul>	12	15110	00	0	0
	<ul style="list-style-type: none"> <li>• 24 V ca, corriente absorbida 0,15 A</li> <li>• Con cierre de día y con antirrepetidor</li> </ul>	12	15120	00	0	0
	<ul style="list-style-type: none"> <li>• 24 V ca, corriente absorbida 0,15 A</li> <li>• Sin cierre de día y con antirrepetidor</li> </ul>	12	15121	00	0	0
	<ul style="list-style-type: none"> <li>• 24 V ca/cc, corriente absorbida 0,15 A</li> <li>• Sin cierre de día y sin antirrepetidor</li> </ul>	12	15130	00	0	0
	<ul style="list-style-type: none"> <li>• 12 V cc, corriente absorbida 0,20 A</li> <li>• Sin cierre de día y sin antirrepetidor</li> <li>• En ausencia de corriente se desbloquea</li> </ul>	12	15140	00	0	0
	<ul style="list-style-type: none"> <li>• 24 V cc, corriente absorbida 0,12 A</li> <li>• Sin cierre de día y sin antirrepetidor</li> <li>• En ausencia de corriente se desbloquea</li> </ul>	12	15150	00	0	0
	<ul style="list-style-type: none"> <li>• 10/24V ca/cc, corriente absorbida 0,24A a 10V cc</li> <li>• Un microinterruptor control estado picaporte</li> <li>• Aleta regulable</li> </ul>	12	15200	00	0	0

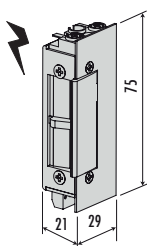



Tipología	Descripción	Uds.	REFERENCIA			
			Tipo	Dim	Mano Dcha.	Mano Izda.
	<ul style="list-style-type: none"> <li>• Para cerraduras con picaporte series: 44600, 46000, 49000, 432xx, 437xx, 438xx</li> <li>• Frente inox. de 25 mm.</li> <li>• Reversible</li> </ul>	6	05020	00	0	0
	<ul style="list-style-type: none"> <li>• Para cerraduras con picaporte series: 44600, 46000, 49000, 432xx, 437xx, 438xx</li> <li>• Frente inox. de 34 mm.</li> </ul>	6	05021	00	1	2
	<ul style="list-style-type: none"> <li>• Para cerraduras de sólo picaporte modelos: 04010, 44218, 44228, 44650</li> <li>• Frente barnizado plata de 25 mm. (Acabado 07)</li> <li>• Reversible</li> </ul>	6	05005	00	0	0
	<ul style="list-style-type: none"> <li>• Frente inox de 25 mm. (Acabado 20)</li> </ul>	6	05005	00	0	20
	<ul style="list-style-type: none"> <li>• Frente niquelado de 25 mm. (Acabado 12)</li> <li>• Reversible</li> </ul>	12	05001	00	0	0
	<ul style="list-style-type: none"> <li>• Frente barnizado plata de 25 mm. (Acabado 07)</li> </ul>	12	05002	00	1	2
	<ul style="list-style-type: none"> <li>• Frente inox de 25 mm. (Acabado 20)</li> </ul>	12	05002	00	1	2 20
	<ul style="list-style-type: none"> <li>• Accesorio para cerradero eléctrico adaptable a cerraduras serie Heavy Duty</li> </ul>	1	1 06141	95	0	0
	<ul style="list-style-type: none"> <li>• Accesorio para transformar el frente de un cerradero eléctrico en un cerradero estándar</li> </ul>	1	1 06141	96	0	0

Descripción	Para serie/artículo	Uds.	REFERENCIA				
			Tipo	Dim	Mano Dcha. Izda.		
• Grupo de bobinas tensión 12 V ca	12010, 12011	6	07009	00	0	0	
• Grupo de bobinas tensión 12 V ca	14010, 14011 14012, 14013	6	07013	00	0	0	
• Grupo de bobinas tensión 12 V ca	14020, 14021	6	07047	00	0	0	
• Grupo de bobinas tensión 24 V ca			07047	01	0	0	
• Grupo de bobinas tensión 12 V ca	14350, 14351 14450, 14451 14460, 14461 14510, 14511 Serie 16... Serie 19... 15500, 17500	6	07086	00	0	0	
• Grupo de bobinas tensión 24 V ca			07086	01	0	0	
• Botón pulsador de latón			6	06110	00	0	0
• Botón pulsador de nylon, función opcional cierre de día			6	06110	15	0	0
• Juego de contactos eléctricos (4 espesores de 2 mm.)			6	06510	00	0	0
• Juego de contactos eléctricos (1 espesor de 5 mm y 6 espesores de 2 mm.)	6	06511	00	0	0		
• Juego de contactos eléctricos (1 espesor de 2 mm)	15500, 17500	6	06510	10	0	0	
• Cerradero angular de latón de 25 mm de ancho	12010, 12011	1	06035	00	0	0	
• Cerradero angular de latón de 37 mm de ancho	12010, 12011	1	06218	00	0	0	
• Cerradero de nylon	Eléctricas horizontales	25	06277	02	0	0	
• Cerradero de acero inoxidable	Serie 16...	12	06462	01	0	0	
• Frente en acero inox (25 mm.)	16215, 16225	12	06233	01	0	0	

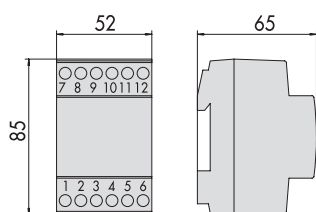

• Transformador 40 VA 12 Vca

1	07060	01	0	0
---	-------	----	---	---

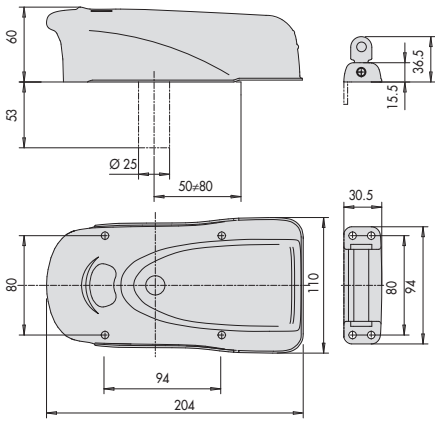

**ARTÍCULO**  
1A721, 1A731, 1A610, 1A611  
1A630, 1A631

1

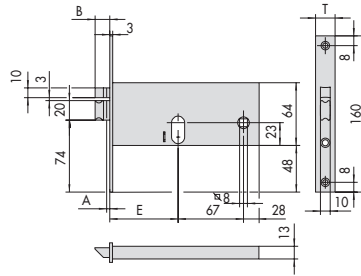

ARTÍCULO	E	T	B	A
14510.70	70	16	10,5	-
14510.80	80	16	10,5	-
14510.90	90	16	10,5	-
14511.70	70	20	10,5	-
14511.80	80	20	10,5	-
14511.90	90	20	10,5	-

4

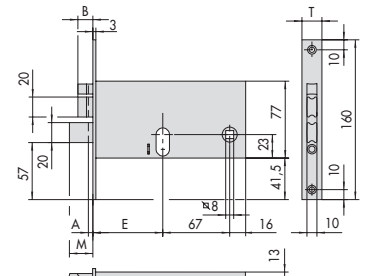

ARTÍCULO	E	T	B	A
14460.70	70	16	10,5	-
14460.80	80	16	10,5	-
14460.90	90	16	10,5	-
14461.70	70	20	10,5	-
14461.80	80	20	10,5	-
14461.90	90	20	10,5	-

7

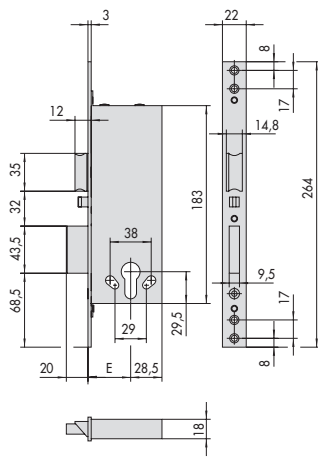

**SERIE**  
12010, 12011  
E = 40 - 50 - 60 - 70

2

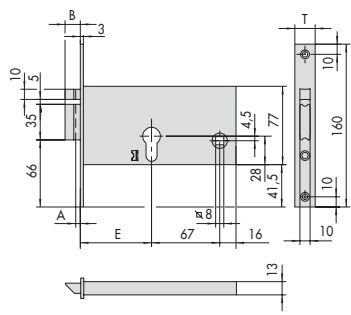

ARTÍCULO	E	T	B	A
14350.70	70	16	10,5	-
14350.80	80	16	10,5	-
14350.90	90	16	10,5	-
14351.70	70	20	10,5	-
14351.80	80	20	10,5	-
14351.90	90	20	10,5	-

5

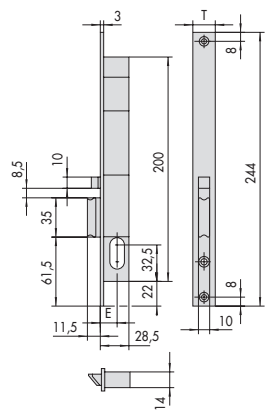

ARTÍCULO	T	E	ARTÍCULO	T	E
14020.15	16	15	14021.15	20	15
14020.18	16	18	14021.18	20	18

8

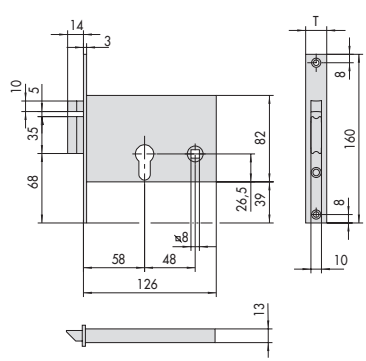

ARTÍCULO	T	ARTÍCULO	T
14010.60	16	14013.60	20
14011.60	20		
14012.60	16		

3

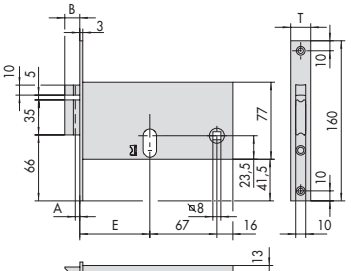

ARTÍCULO	E	T	B	A
14450.70	70	16	10,5	-
14450.80	80	16	10,5	-
14450.90	90	16	10,5	-
14451.70	70	20	10,5	-
14451.80	80	20	10,5	-
14451.90	90	20	10,5	-

6

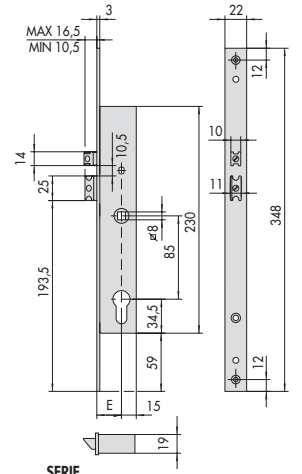

**SERIE**  
16205, 16605  
E = 25 - 30 - 35

9

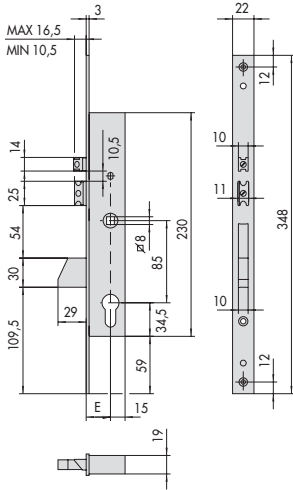

SERIE  
16215  
E = 25 - 30 - 35

10

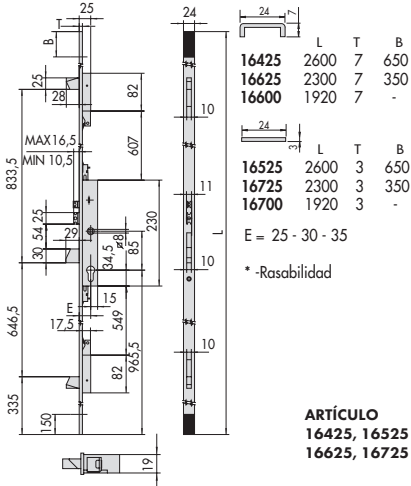

ARTÍCULO  
16425, 16525  
16625, 16725

13

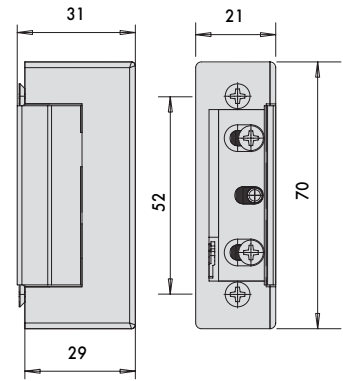

ARTÍCULO  
15100, 15101, 15110, 15120, 15121,  
15130, 15140, 15150

15

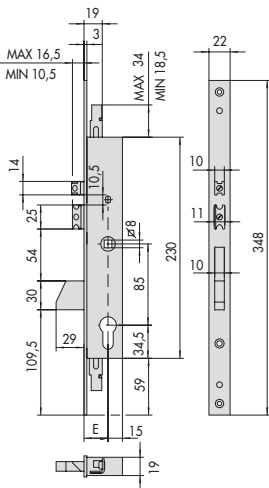

SERIE  
16225  
E = 25 - 30 - 35

11

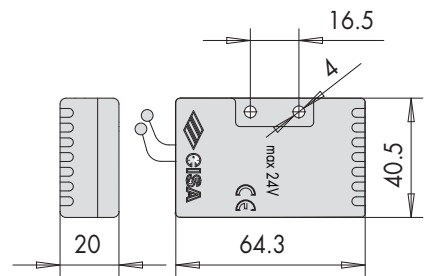
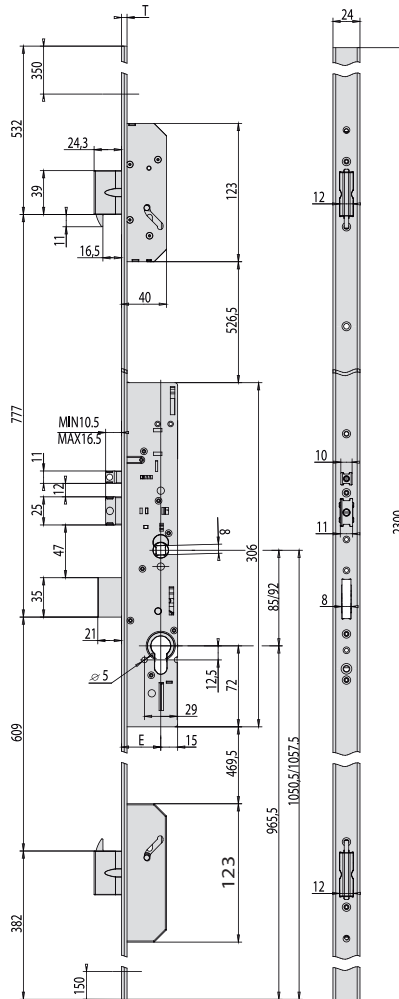

ARTÍCULO  
07022.00.0

16

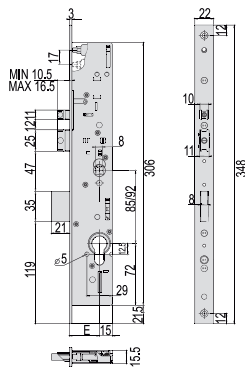

19225  
E = 25 - 30 - 35 - 40

12

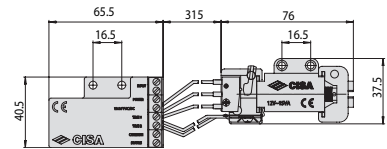

ARTÍCULO  
07022.10.0

14

17

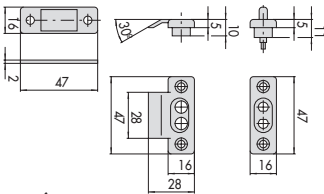

**ARTÍCULO 06510.00.0**

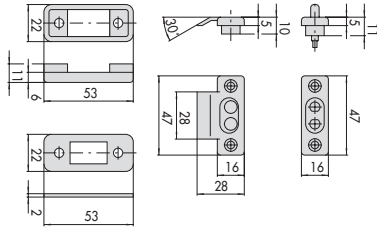

**ARTÍCULO 06511.00.0**

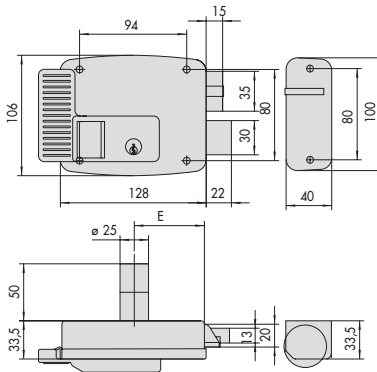

**11761, 11771**  
E=50-60-70

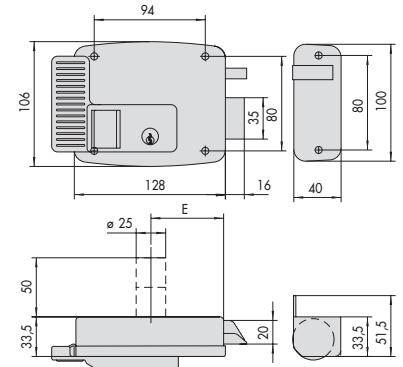

**11610, 11611, 11630, 11631**  
E = 50 - 60 - 70 - 80

**18**

**21**

**24**

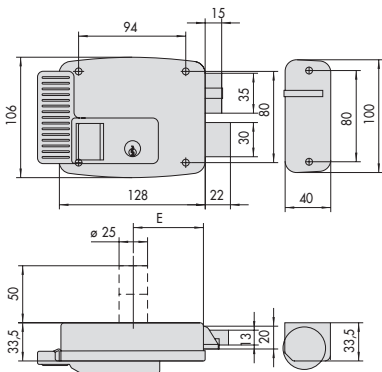

**11670, 11671**  
E=50-60-70

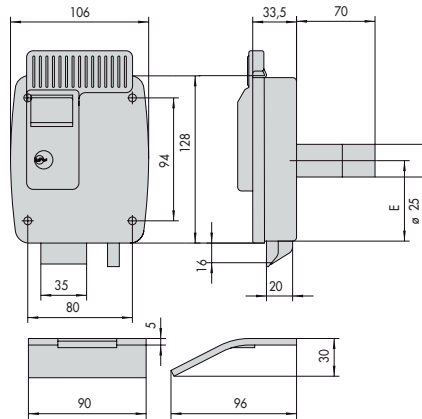

**11823.80**

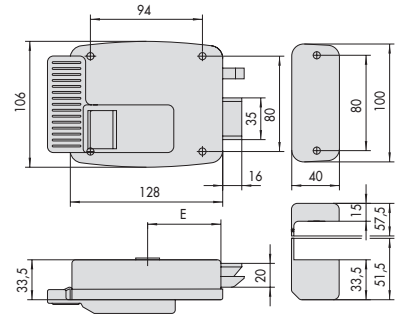

**11610.XX.3-4**  
E = 50 - 60 - 70 - 80

**19**

**22**

**25**

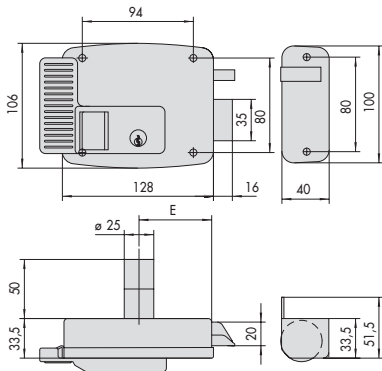

**11721, 11731, 11921, 11931**  
E = 50 - 60 - 70 - 80

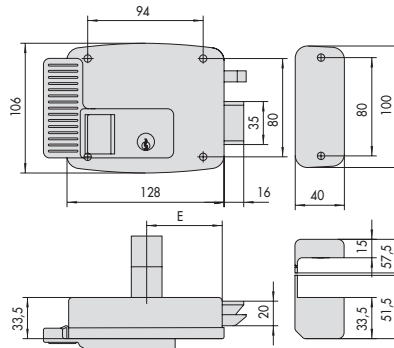

**11921, 11931.XX.3-4**  
E = 50 - 60 - 70 - 80

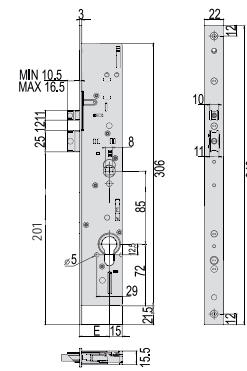

**19205**  
E = 25 - 30 - 35 - 40

**20**

**23**

**26**

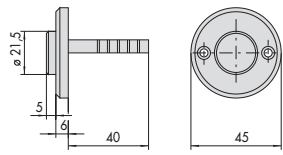

ARTÍCULO  
06110.00

27

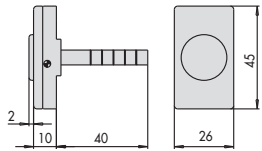

ARTÍCULO  
06110.15

28

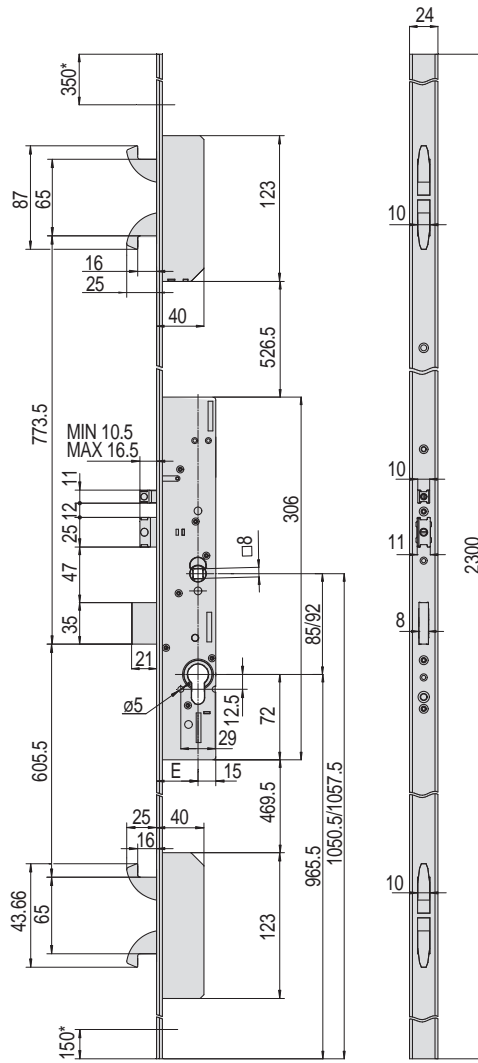

ARTÍCULO  
19656, 19746

\* RASABILIDAD  
E = 25 - 30 - 35 - 40

29

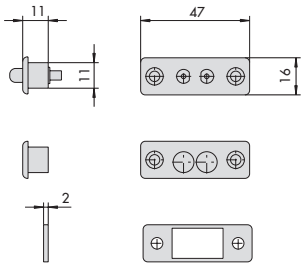

ARTÍCULO  
06510.10

30

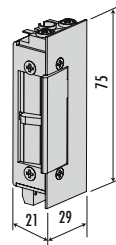

ARTÍCULO  
15200

31

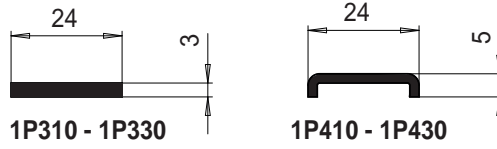

E = 35-40

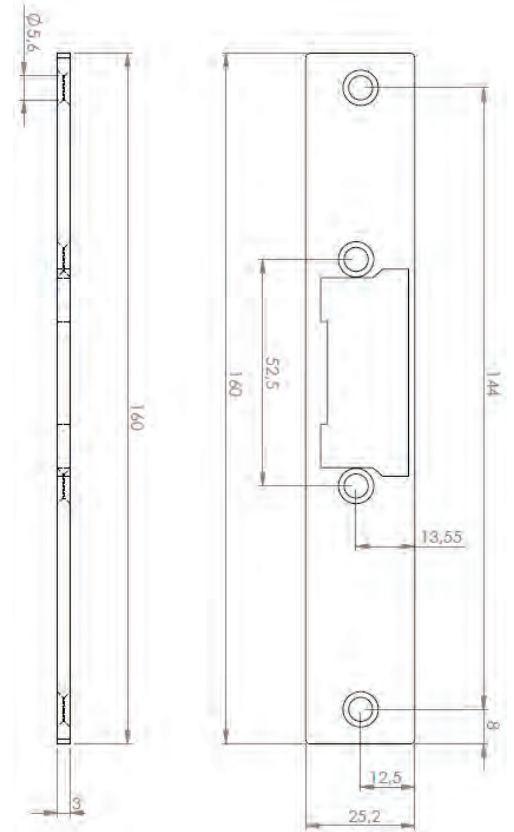
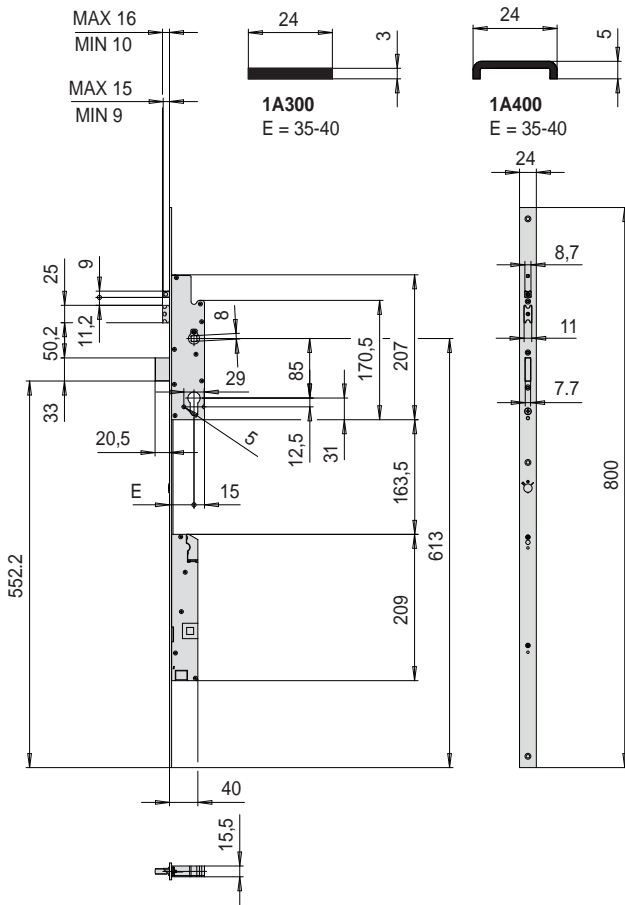

ARTÍCULO 05022

32

35

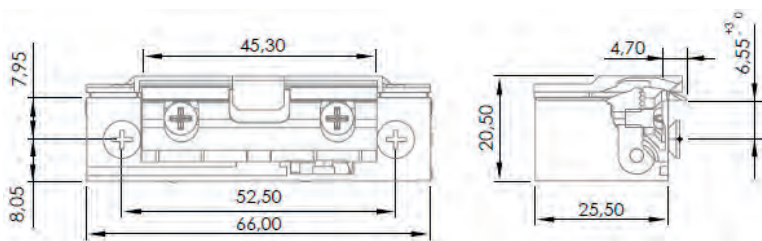

ARTÍCULO 15240

33

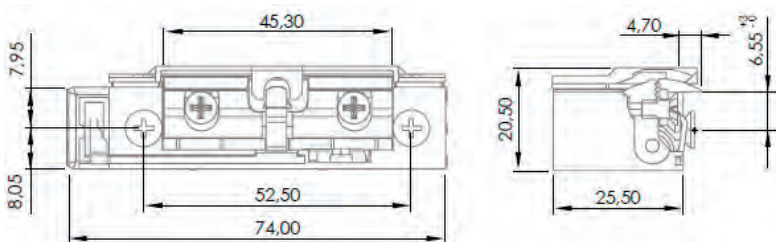

ARTÍCULO 15241

34



Cerraduras  
carpintería  
metálica



Cerraduras con sistema de cierre automático Serie MULTITOP MATIC .....	65
Cerraduras multipunto con sistema de cierre automático Serie MULTITOP MATIC .....	66
▲ Cerraduras con sistema de engranajes Serie MULTITOP PRO RC .....	70
▲ Cerraduras multipunto con sistema de engranajes Serie MULTITOP PRO RC .....	71
▲ Cerraduras multipunto con sistema de engranajes Serie MULTITOP MAX RC .....	73
Accesorios cerraduras con sistema de engranajes .....	75
Cerraduras multipunto con sistema de palancas basculantes .....	77
Cerraduras para contraventanas .....	81
Cerraduras con sistema de palanca basculante .....	82
Cerraduras con gancho laminado Serie 04140 .....	86
Cerraduras con palanca basculante Serie 04040 .....	87
Cerraduras con palanca deslizante .....	88
Cerraduras con cilindro ovalado .....	89
Cerraduras de gancho con cilindro ovalado .....	90
Cerraduras para puertas con zócalo .....	91
Cerraduras para persianas enrollables .....	92
Accesorios cerraduras carpintería metálica .....	93
Cerraderos .....	95
Esquemas dimensionales .....	104





# MULTITOP MATIC

**SEGURIDAD AUTOMÁTICA**

Cerradura multipunto con 6 puntos de cierre para un máximo nivel de seguridad.

## **CIERRE AUTOMÁTICO, SIEMPRE CON SEGURIDAD**

Al alojarse la hoja en el marco de la puerta, los 3 picaportes los 2 ganchos superior e inferior y la palanca central se cierran automáticamente.

 Cierre automático de la puerta sin utilizar la llave

 Puerta siempre cerrada con 6 puntos

 Facilidad, confort y seguridad

## **MOTOR CISA**

El MOTOR CISA permite abrir la cerradura Multitop MATIC en remoto. Es un accesorio opcional compatible con toda la gama de cerraduras Multitop MATIC y Multitop EXIT .



**Características Técnicas:**

- CAJA ESTRECHA 15,5 mm
- Sistema de cierre automático y opcionalmente apertura motorizada
- Caja cerrada en zamak y tapa en acero cincado
- Frente en acero inox
- Picaporte y palanca niquelados
- Picaporte y sensor "rearme automático" regulables
- Agujeros pasantes DIN para instalación de manillas

**Dotación:**

- Cilindro ref. 1.0E300.07.0.1200.C5
- Tornillos fijación cerradura y cilindro
- 2 embellecedores para cilindro ref. 06012.01.0

**Bajo pedido:**

- Dotaciones específicas de cilindros y cerraderos adaptables a las distintas series de perfiles de aluminio
- Escudo de protección ref. 06460.05.0

**Mano:**

0= Reversible

**Certificación:**

- Conforme a la norma europea EN12209, grado 6 seguridad (1000 kg. resistencia carga lateral y 600 kg. resistencia carga frontal)
- Apta para puertas certificadas EN1627 hasta clase de resistencia WK/RC 4

Consultar versiones motorizadas de serie en la sección de Cerraduras eléctricas págs. 50 y 51

# Multitop MATIC

Para pedidos de cerradura versión SIN CILINDRO añadir (1.) delante de la referencia. Ejemplo: 1.4A300.35.0

Tipología	Descripción	Vuellos	Ejes	Frente	Entrada	Uds.	REFERENCIA			
							Mano			
							Tipo	Dim	Dcha.	Izda.
	<ul style="list-style-type: none"> <li>• Picaporte y palanca</li> <li>• Picaporte regulable de 10 a 16 mm. con función autoblocante</li> <li>• Sensor "Rearme automático" regulable de 9 a 15 mm.</li> <li>• Certificación EN12209</li> </ul>  3 X 9 0 0 G 6 H	1	85	24	35	1	4A300	35	0	0
		1	85	24	40	1	4A300	40	0	0
		1	85	24	45	1	4A300	45	0	0
		1	92	24	35	1	4A310	35	0	0
		1	92	24	40	1	4A310	40	0	0
		1	92	24	45	1	4A310	45	0	0



**Características Técnicas:**

- CAJA ESTRECHA 15,5 mm
- Sistema de cierre automático y opcionalmente apertura motorizada
- Cajas cerradas en zamak y tapas en acero cincado
- Picaportes, palanca y ganchos niquelados
- Picaportes y sensor "rearme automático" regulables
- Predispuesta para un punto de cierre adicional
- Agujeros pasantes DIN para instalación de manillas

**Dotación:**

- Cilindro ref. 1.0E300.07.0.1200.C5
- Tornillos de fijación cerradura y cilindro
- 2 embellecedores para cilindro ref. 06012.01.0
- Terminales en nylon para el frente

**Bajo pedido:**

- Dotaciones específicas de cilindros y cerraderos adaptables a las distintas series de perfiles de aluminio
- Microinterruptor ref. 06195.08.0
- Escudo de protección ref. 06460.05.0
- Motor CISA ref. 0E0000.00.0
- Cierre de día ref. 06120.00.0

**Mano:**

0= Reversible

**Certificación:**

- Conforme a la norma europea prEN15685 (mecánica) y EN14846 (mecánica+motor CISA) grado 6 seguridad (2.000 kg. resistencia carga lateral y 1.000 kg. resistencia carga frontal) y grado 7 con accesorio serie 06436 |3|X|9|A|0|G|6|7|0|6|3|
- Apta para puertas certificadas EN1627 hasta clase de resistencia WK/RC 4 (grado 6)

# Multitop MATIC

Para pedidos de cerradura versión SIN CILINDRO añadir (1.) delante de la referencia. Ejemplo: 1.4A100.35.0

Tipología	Descripción	Vuellas	Ejes	Frente	Entrada	Uds.	REFERENCIA			
							Tipo	Dim	Dcha.	Izda.
	<ul style="list-style-type: none"> <li>• Frente en "U" de 24 x 5 mm en acero inox con altura de 2.300 mm.</li> <li>• Rasabilidad superior de 350 mm.</li> <li>• Rasabilidad inferior de 150 mm.</li> <li>• Picaporte central regulable de 10 a 16 mm con función autoblocante</li> </ul>	1	85	24	35	1	4A100	35	0	0
		1	85	24	40	1	4A100	40	0	0
		1	85	24	45	1	4A100	45	0	0
	<ul style="list-style-type: none"> <li>• Picaportes alto-bajo regulables de 9 a 15 mm</li> <li>• Sensor "Rearme automático" regulable de 9 a 15 mm.</li> <li>• 2 ganchos en acero templado</li> </ul>	1	92	24	35	1	4A110	35	0	0
		1	92	24	40	1	4A110	40	0	0
		1	92	24	45	1	4A110	45	0	0
	<ul style="list-style-type: none"> <li>• Frente en "U" de 24 x 7 mm en acero inox con altura de 2.300 mm.</li> <li>• Rasabilidad superior de 350 mm.</li> <li>• Rasabilidad inferior de 150 mm.</li> <li>• Picaporte central regulable de 10 a 16 mm con función autoblocante</li> <li>• Picaportes alto-bajo regulables de 9 a 15 mm</li> <li>• Sensor "Rearme automático" regulable de 9 a 15 mm.</li> <li>• 2 ganchos en acero templado</li> </ul>	1	85	24	35	1	4A200	35	0	0
		1	85	24	40	1	4A200	40	0	0
		1	85	24	45	1	4A200	45	0	0
		1	92	24	35	1	4A210	35	0	0
		1	92	24	40	1	4A210	40	0	0
		1	92	24	45	1	4A210	45	0	0

Para pedidos de cerradura versión SIN CILINDRO añadir (1.) delante de la referencia. Ejemplo: 1.4A000.35.0

Tipología	Descripción	Vuelas	Ejes	Frente	Entrada	Uds.	REFERENCIA			
							Tipo	Dim	Dcha.	Mano Izda.
 <ul style="list-style-type: none"> <li>• Frente plano de 24 x 3 mm en acero inox con altura de 2.300 mm.</li> <li>• Rasabilidad superior de 350 mm.</li> <li>• Rasabilidad inferior de 150 mm.</li> <li>• Picaporte central regulable de 10 a 16 mm con función autoblocante</li> <li>• Picaportes alto-bajo regulables de 9 a 15 mm</li> <li>• Sensor "Rearme automático" regulable de 9 a 15 mm.</li> <li>• 2 ganchos en acero templado</li> </ul>	1	85	24	35	1	<b>4A000</b>	<b>35</b>	<b>0</b>	<b>0</b>	
	1	85	24	40	1	<b>4A000</b>	<b>40</b>	<b>0</b>	<b>0</b>	
	1	85	24	45	1	<b>4A000</b>	<b>45</b>	<b>0</b>	<b>0</b>	
	1	92	24	35	1	<b>4A010</b>	<b>35</b>	<b>0</b>	<b>0</b>	
	1	92	24	40	1	<b>4A010</b>	<b>40</b>	<b>0</b>	<b>0</b>	
	1	92	24	45	1	<b>4A010</b>	<b>45</b>	<b>0</b>	<b>0</b>	

**ACCESORIOS PARA CERRADURAS MULTITOP MATIC**

Tipología	Descripción	Para serie/artículo	Uds.	REFERENCIA			
				Tipo	Dim	Dcha.	Mano Izda.
 <ul style="list-style-type: none"> <li>• Kit prolongador superior para puertas hasta 3000 mm</li> <li>• Frente en "U" de 24 x 5 mm en acero inox 700 mm</li> </ul>	4A100, 4A110	1	<b>1 06444</b>	<b>86</b>	<b>0</b>	<b>0</b>	
	4A100, 4A110	1	<b>1 06444</b>	<b>87</b>	<b>0</b>	<b>0</b>	
	4A000, 4A010	1	<b>1 06444</b>	<b>96</b>	<b>0</b>	<b>0</b>	



**Características Técnicas:**

- CAJA ESTRECHA 15,5 mm
- Tensión 12V cc CE
- Corriente adsorbida 2A
- Señalización acústica para indicar la maniobra de apertura y cierre (estado palanca)
- Señalización acústica para evidenciar eventuales errores de instalación
- En caso de activación de la función "bloqueo manilla" el motor se desactiva automáticamente
- En caso de corte de corriente, la cerradura siempre puede ser abierta con la llave





**Dotación:**





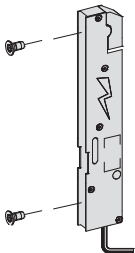

- Cable de alimentación art. 1.07030.40.0 (L=4 m)
- 2 tornillos de fijación
- Instrucciones de instalación

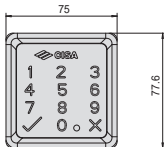
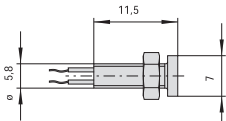
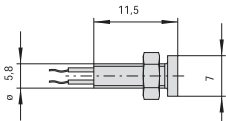
**Bajo pedido:**

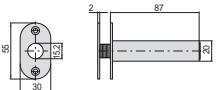
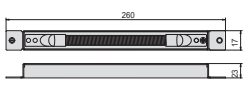
- Led luminoso para señalización de apertura y cierre art. 1.07126.01/02.0
- Cable de programación art. 1.07030.41.0
- Fuente de alimentación art. 1.07060.10.0

# Motor CISA

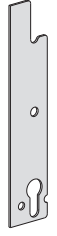
Tipología	Descripción	Para serie/artículo	 Uds.	REFERENCIA				
				Tipo	Dim	Mano Dcha.	lзда.	
	<ul style="list-style-type: none"> <li>• MOTOR CISA compatible con todas las cerraduras Multitop MATIC versiones multipunto.</li> <li>• Permite la apertura en remoto mediante un dispositivo de apertura                             <ul style="list-style-type: none"> <li>- Tensión 12V cc CE</li> <li>- Corriente adsorbida 2A</li> </ul> </li> <li>• EN DOTACIÓN                             <ul style="list-style-type: none"> <li>- Cable de alimentación art. 1.07030.40.0</li> <li>- 2 tornillos de fijación</li> <li>- Instrucciones de instalación</li> </ul> </li> </ul>	4A000, 4A010, 4A100, 4A110, 4A200, 4A210,	1	1	E0000	00	0	0
	<ul style="list-style-type: none"> <li>• Cable de alimentación (L=4 m.)</li> <li>• Cable de alimentación (L=10 m.)</li> </ul>		1	1	07030	40	0	0
	<ul style="list-style-type: none"> <li>• Cable de programación</li> </ul>		1	1	07030	41	0	0
	<ul style="list-style-type: none"> <li>• Fuente de alimentación 12V cc</li> <li>Input: CA100 - 240 V 50/60 Hz 0.7A</li> <li>Output: 12V CC 2.5A CLASS 2 OUTPUT</li> <li>Certificado UL Listed</li> </ul>		1	1	07060	10	0	0
	<ul style="list-style-type: none"> <li>• Teclado numérico para control de acceso por código PIN, para MOTOR CISA art. E0000. Acabado negro brillo</li> <li>• OTROS ACABADOS                             <ul style="list-style-type: none"> <li>- Cromo satinado (acab. B1)</li> </ul> </li> </ul>		1	1	06525	77	0	0
	<ul style="list-style-type: none"> <li>• Led luminoso rojo</li> </ul>		1	1	07126	01	0	0
	<ul style="list-style-type: none"> <li>• Led luminoso verde</li> </ul>		1	1	07126	02	0	0

Tipología	Descripción	Para serie/artículo	 Uds.	REFERENCIA			
				Tipo	Dim	Mano Dcha.	Mano Izda.
	<ul style="list-style-type: none"> <li>• Pasacables oculto con muelle flexible</li> </ul>		6	06515	00	0	0
	<ul style="list-style-type: none"> <li>• Pasacables con muelle flexible</li> </ul>		6	06515	15	0	0
	<ul style="list-style-type: none"> <li>• Pasacables externo con muelle flexible (L=300)</li> </ul>		10	1 06515	20	0	0
	<ul style="list-style-type: none"> <li>• Pasacables externo con muelle flexible (L=600)</li> </ul>		10	1 06515	21	0	0
	<ul style="list-style-type: none"> <li>• Accesorio cierre de día para cerradura Multitop MATIC, con 2 funciones diferentes:                             <ul style="list-style-type: none"> <li>- cierre de día (picaporte y palancas retraídos);</li> <li>- función semiautomática (sólo palancas retraídas).</li> </ul> </li> </ul>	4A000, 4A010, 4A100, 4A110, 4A200, 4A210,	12	1 06120	00	0	0
	<ul style="list-style-type: none"> <li>• Placa de protección cerradura para aumentar la resistencia al taladro (grado 7 según norma europea prEN 15685 : 14).</li> </ul>	4A000, 4A010, 4A100, 4A110, 4A200, 4A210,	6	1 06436	12	0	0
	<ul style="list-style-type: none"> <li>• Placa de protección desviadores laterales para aumentar la resistencia al taladro (grado 7 según norma europea prEN 15685 : 14).</li> </ul>	4A000, 4A010, 4A100, 4A110, 4A200, 4A210,	12	1 06436	13	0	0





# Multitop PRO RC

**Características Técnicas:**

- CAJA ESTRECHA 15,5 mm
- Dispositivo de accionamiento a través de un sistema de engranajes que reduce el esfuerzo sobre la llave
- Sistema antidesfase
- Caja cerrada en zamak y tapa en acero cincadas
- Frente en acero inox
- Picaporte, rodillo y palanca niquelados
- Picaporte y rodillo regulables, intercambiables (patente CISA depositada)
- Agujeros pasantes DIN para instalación de manillas

**Dotación:**

- Cilindro ref. 1.0E300.07.0.1200.C5
- Tornillos fijación cerradura y cilindro
- Pareja de espesores en nylon ref. 06141.65.0
- 2 embellecedores para cilindro ref. 06012.01.0
- Pernos roscados para fijación de cierres suplementarios

**Bajo pedido:**

- Dotaciones específicas de cilindros y cerraderos adaptables a las distintas series de perfiles de aluminio
- Accesorio rodillo "modular" ref. 06000.00.0
- Kit de cierres suplementarios: Consultar pág. 75
- Escudo de protección ref. 06460.05.0

**Mano:**

0= Reversible

**Certificación:**

- Conforme a la norma europea EN12209, grado 6 seguridad (1000 kg. resistencia carga lateral y 600 kg. resistencia carga frontal)
- Apta para puertas certificadas EN1627 hasta clase de resistencia WK/RC 4

Consultar versiones eléctricas en la pág. 43

Para pedidos de cerradura versión SIN CILINDRO añadir (1.) delante de la referencia. Ejemplo: 1.49225.35.0.00RC

Tipología	Descripción	Vuellos	Ejes	Frente	Entrada	Uds.	REFERENCIA				
							Mano	Mano	Mano	Mano	
							Tipo	Dim	Dcha.	Izda.	



- Picaporte con posibilidad de anulación e intercambiabilidad con rodillo
  - Predispuesta para cierres suplementarios
  - Picaporte regulable de 11 a 17 mm.
  - Certificación EN12209
- |3|X|9|0|0|G|6|H|

2	85	22	25	1	49225	25	0	0	RC
2	85	22	30	1	49225	30	0	0	RC
2	85	22	35	1	49225	35	0	0	RC
2	85	22	40	1	49225	40	0	0	RC
2	92	22	25	1	49228	25	0	0	RC
2	92	22	30	1	49228	30	0	0	RC
2	92	22	35	1	49228	35	0	0	RC
2	92	22	40	1	49228	40	0	0	RC



- Rodillo y palanca con salida horizontal
  - Predispuesta para cierres suplementarios
  - Rodillo regulable de 2,5 a 15,5 mm.
  - Certificación EN12209
- |3|C|9|0|0|G|6|H|

2	-	22	25	1	49250	25	0	0	RC
2	-	22	30	1	49250	30	0	0	RC
2	-	22	35	1	49250	35	0	0	RC
2	-	22	40	1	49250	40	0	0	RC



**Características Técnicas:**

- CAJA ESTRECHA 15,5 mm
- Dispositivo de accionamiento a través de un sistema de engranajes que reduce el esfuerzo sobre la llave
- Sistema antidesfase
- Cajas cerradas en zamak y tapas en acero cincadas
- Predispuesta para un 4º y 5º punto de cierre
- Picaporte reversible, rodillo y palancas niquelados
- Picaporte y rodillo regulables, intercambiables (patente CISA depositada)
- Palancas superior/inferior con placa interna y sistema de gancho incorporado en acero templado (patente CISA depositada)
- Agujeros pasantes DIN para instalación de manillas

**Dotación:**

- Cilindro ref. 1.0E300.07.0.1200.C5
- Tornillos de fijación cerradura y cilindro
- 2 embellecedores para cilindro ref. 06012.01.0
- Terminales en nylon para el frente

Consultar versiones eléctricas en las págs. 46 y 47

**Bajo pedido:**

- Dotaciones específicas de cilindros y cerraderos adaptables a las distintas series de perfiles de aluminio
- Accesorio rodillo "modular" ref. 06000.00.0
- Kits de cierres adicionales y kits prolongadores: Ver página 74 y 76
- Perno roscado ref. 06449.05.0 para 4º y 5º punto de cierre con falleba externa
- Microinterruptor ref. 06195.08.0
- Escudo de protección ref. 06460.05.0

**Mano:**

0= Reversible

**Certificación:**

- Conforme a la norma europea prEN15685, grado 6 seguridad (1.000 kg. resistencia carga lateral y 600 kg. resistencia carga frontal) y grado 7 con accesorio serie 06436
- Apta para puertas certificadas EN1627 hasta clase de resistencia WK/RC 4 (grado 6), WK/RC 6 (grado 7)

|3|X|9|A|0|G|6/7|0|1|3|

# Multitop PRO RC

Para pedidos de cerradura versión SIN CILINDRO añadir (1.) delante de la referencia. Ejemplo: 1.49426.35.0 OORC

Tipología	Descripción	Vuellos	Ejes	Frente	Entrada	Uds.	REFERENCIA			
							Mano	Tipo	Dim	Dcha. Izda.



- Picaporte con posibilidad de anulación e intercambiabilidad con rodillo
- Frente en "U" de 24 x 7 mm en acero barnizado negro con altura de 2.300 mm.
- Rasabilidad superior de 350 mm.
- Rasabilidad inferior de 150 mm.
- Picaporte regulable de 11 a 17 mm
- Tres palancas con salida horizontal

2	85	24	25	1	49426	25	0	0	RC
2	85	24	30	1	49426	30	0	0	RC
2	85	24	35	1	49426	35	0	0	RC
2	85	24	40	1	49426	40	0	0	RC

- Picaporte con posibilidad de anulación e intercambiabilidad con rodillo
- Frente en "U" de 24 x 5 mm en acero barnizado negro con altura de 2.300 mm.
- Rasabilidad superior de 350 mm.
- Rasabilidad inferior de 150 mm.
- Picaporte regulable de 11 a 17 mm
- Tres palancas con salida horizontal

2	85	24	25	1	49436	25	0	0	RC
2	85	24	30	1	49436	30	0	0	RC
2	85	24	35	1	49436	35	0	0	RC
2	85	24	40	1	49436	40	0	0	RC

- Picaporte con posibilidad de anulación e intercambiabilidad con rodillo
- Frente en "U" de 24 x 7 mm en acero inox con altura de 2.300 mm.
- Rasabilidad superior de 350 mm.
- Rasabilidad inferior de 150 mm.
- Picaporte regulable de 11 a 17 mm
- Tres palancas con salida horizontal

2	85	24	25	1	49626	25	0	0	RC
2	85	24	30	1	49626	30	0	0	RC
2	85	24	35	1	49626	35	0	0	RC
2	85	24	40	1	49626	40	0	0	RC

- Picaporte con posibilidad de anulación e intercambiabilidad con rodillo
- Frente en "U" de 24 x 5 mm en acero inox con altura de 2.300 mm.
- Rasabilidad superior de 350 mm.
- Rasabilidad inferior de 150 mm.
- Picaporte regulable de 11 a 17 mm
- Tres palancas con salida horizontal

2	85	24	25	1	49636	25	0	0	RC
2	85	24	30	1	49636	30	0	0	RC
2	85	24	35	1	49636	35	0	0	RC
2	85	24	40	1	49636	40	0	0	RC



Para pedidos de cerradura versión SIN CILINDRO añadir (1.) delante de la referencia. Ejemplo: 1.49526.35.0.00RC

Tipología	Descripción	Vueltas	Ejes	Frente	Entrada	Uds.	REFERENCIA			
							Mano			
							Tipo	Dim	Dcha.	Izda.



- Picaporte con posibilidad de anulación e intercambiabilidad con rodillo
- Frente en "U" de 24 x 5 mm en acero inox con altura de 2.300 mm.
- Rasabilidad superior de 350 mm.
- Rasabilidad inferior de 150 mm.
- Picaporte regulable de 11 a 17 mm
- Tres palancas con salida horizontal

2	92	24	25	1	<b>49638</b>	<b>25</b>	<b>0</b>	<b>0</b>	<b>RC</b>
2	92	24	30	1	<b>49638</b>	<b>30</b>	<b>0</b>	<b>0</b>	<b>RC</b>
2	92	24	35	1	<b>49638</b>	<b>35</b>	<b>0</b>	<b>0</b>	<b>RC</b>
2	92	24	40	1	<b>49638</b>	<b>40</b>	<b>0</b>	<b>0</b>	<b>RC</b>



- Picaporte con posibilidad de anulación e intercambiabilidad con rodillo
- Frente plano de 24 x 3 mm en acero barnizado negro con altura de 2.300 mm.
- Rasabilidad superior de 350 mm.
- Rasabilidad inferior de 150 mm.
- Picaporte regulable de 11 a 17 mm
- Tres palancas con salida horizontal

2	85	24	25	1	<b>49526</b>	<b>25</b>	<b>0</b>	<b>0</b>	<b>RC</b>
2	85	24	30	1	<b>49526</b>	<b>30</b>	<b>0</b>	<b>0</b>	<b>RC</b>
2	85	24	35	1	<b>49526</b>	<b>35</b>	<b>0</b>	<b>0</b>	<b>RC</b>
2	85	24	40	1	<b>49526</b>	<b>40</b>	<b>0</b>	<b>0</b>	<b>RC</b>

- Picaporte con posibilidad de anulación e intercambiabilidad con rodillo
- Frente plano de 24 x 3 mm en acero inox con altura de 2.300 mm.
- Rasabilidad superior de 350 mm.
- Rasabilidad inferior de 150 mm.
- Picaporte regulable de 11 a 17 mm
- Tres palancas con salida horizontal

2	85	24	25	1	<b>49726</b>	<b>25</b>	<b>0</b>	<b>0</b>	<b>RC</b>
2	85	24	30	1	<b>49726</b>	<b>30</b>	<b>0</b>	<b>0</b>	<b>RC</b>
2	85	24	35	1	<b>49726</b>	<b>35</b>	<b>0</b>	<b>0</b>	<b>RC</b>
2	85	24	40	1	<b>49726</b>	<b>40</b>	<b>0</b>	<b>0</b>	<b>RC</b>



- Picaporte con posibilidad de anulación e intercambiabilidad con rodillo
- Frente plano de 24 x 3 mm en acero inox con altura de 2.300 mm.
- Rasabilidad superior de 350 mm.
- Rasabilidad inferior de 150 mm.
- Picaporte regulable de 11 a 17 mm
- Tres palancas con salida horizontal

2	92	24	25	1	<b>49728</b>	<b>25</b>	<b>0</b>	<b>0</b>	<b>RC</b>
2	92	24	30	1	<b>49728</b>	<b>30</b>	<b>0</b>	<b>0</b>	<b>RC</b>
2	92	24	35	1	<b>49728</b>	<b>35</b>	<b>0</b>	<b>0</b>	<b>RC</b>
2	92	24	40	1	<b>49728</b>	<b>40</b>	<b>0</b>	<b>0</b>	<b>RC</b>



# Multitop MAX RC

**Características Técnicas:**

- CAJA ESTRECHA 15,5 mm
- Dispositivo de accionamiento a través de un sistema de engranajes que reduce el esfuerzo sobre la llave
- Sistema antidesfase
- Cajas cerradas en zamak y tapas en acero cincadas
- Picaporte reversible, rodillo y palancas niquelados
- Picaporte y rodillo regulables, intercambiables (patente CISA depositada)
- Ganchos superior/inferior con placa interna en acero templado (patente CISA depositada)
- Agujeros pasantes DIN para instalación de manillas

**Dotación:**

- Cilindro ref. 1.0E300.07.0.1200.C5
- Tornillos de fijación cerradura y cilindro
- 2 embellecedores para cilindro ref. 06012.01.0
- Terminales en nylon para el frente

**Bajo pedido:**

- Dotaciones específicas de cilindros y cerraderos adaptables a las distintas series de perfiles de aluminio
- Accesorio rodillo "modular" ref. 06000.00.0
- Microinterruptor ref. 06195.08.0
- Escudo de protección ref. 06460.05.0

**Mano:**

0= Reversible

**Certificación:**

- Conforme a la norma europea prEN15685, grado 6 seguridad (2.000 kg. resistencia carga lateral y 1.000 kg. resistencia carga frontal) y grado 7 con accesorio serie 06436  
|3|X|9|A|0|G|6/7|0|6|3|
- Apta para puertas certificadas EN1627 hasta clase de resistencia WK/RC 4 (grado 6)

Consultar versiones eléctricas en las págs. 48 y 49

Para pedidos de cerradura versión SIN CILINDRO añadir (1.) delante de la referencia. Ejemplo: 1.49656.35.0.00RC

Tipología	Descripción	Vuelas	Ejes	Frente	Entrada	Uds.	REFERENCIA			
							Mano			
							Tipo	Dim	Dcha.	Izda.

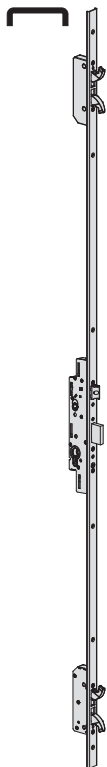

- Picaporte con posibilidad de anulación e intercambiabilidad con rodillo
- Frente en "U" de 24 x 5 mm en acero inox con altura de 2.300 mm.
- Rasabilidad superior de 350 mm.
- Rasabilidad inferior de 150 mm.
- Picaporte regulable de 11 a 17 mm
- Palanca y ganchos con salida horizontal

2	85	24	25	1	49656	25	0	0	RC
2	85	24	30	1	49656	30	0	0	RC
2	85	24	35	1	49656	35	0	0	RC
2	85	24	40	1	49656	40	0	0	RC

- Picaporte con posibilidad de anulación e intercambiabilidad con rodillo
- Frente en "U" de 24 x 5 mm en acero inox con altura de 2.300 mm.
- Rasabilidad superior de 350 mm.
- Rasabilidad inferior de 150 mm.
- Picaporte regulable de 11 a 17 mm
- Palanca y ganchos con salida horizontal

2	92	24	25	1	49658	25	0	0	RC
2	92	24	30	1	49658	30	0	0	RC
2	92	24	35	1	49658	35	0	0	RC
2	92	24	40	1	49658	40	0	0	RC



Para pedidos de cerradura versión SIN CILINDRO añadir (1.) delante de la referencia. Ejemplo: 1.49746.35.0.00RC

Tipología	Descripción	Vuelcos	Ejes	Frente	Entrada	Uds.	REFERENCIA					
							Tipo	Dim	Dcha.	Izda.	Mano	
	<ul style="list-style-type: none"> <li>Picaporte con posibilidad de anulación e intercambiabilidad con rodillo</li> <li>Frente plano de 24 x 3 mm en acero inox con altura de 2.300 mm.</li> <li>Rasabilidad superior de 350 mm.</li> <li>Rasabilidad inferior de 150 mm.</li> <li>Picaporte regulable de 11 a 17 mm</li> <li>Ganchos con salida horizontal</li> </ul>	2	85	24	25	1	49746	25	0	0	RC	
		2	85	24	30	1	49746	30	0	0	RC	
		2	85	24	35	1	49746	35	0	0	RC	
		2	85	24	40	1	49746	40	0	0	RC	
	<ul style="list-style-type: none"> <li>Picaporte con posibilidad de anulación e intercambiabilidad con rodillo</li> <li>Frente plano de 24 x 3 mm en acero inox con altura de 2.300 mm.</li> <li>Rasabilidad superior de 350 mm.</li> <li>Rasabilidad inferior de 150 mm.</li> <li>Picaporte regulable de 11 a 17 mm</li> <li>Ganchos con salida horizontal</li> </ul>	2	92	24	25	1	49748	25	0	0	RC	
		2	92	24	30	1	49748	30	0	0	RC	
		2	92	24	35	1	49748	35	0	0	RC	
		2	92	24	40	1	49748	40	0	0	RC	

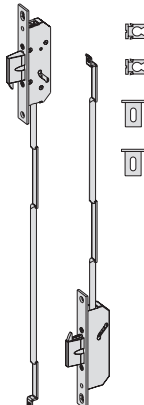
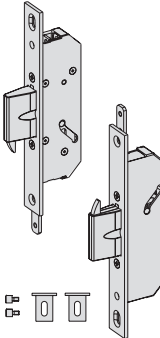
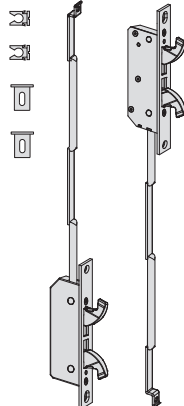
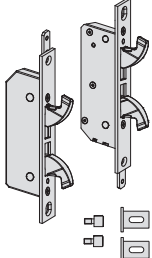

**ACCESORIOS PARA CERRADURAS MULTIPUNTO MULTITOP PRO**

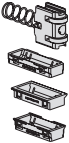
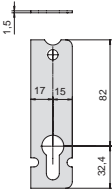
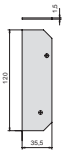
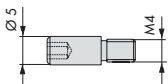
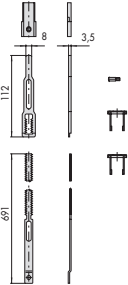
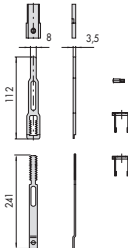
Tipología	Descripción	Para serie/artículo	Uds.	REFERENCIA				
				Tipo	Dim	Dcha.	Izda.	Mano
	<ul style="list-style-type: none"> <li>Kit prolongador superior para puertas hasta 3000 mm</li> <li>Frente en "U" de 24 x 5 mm en acero barnizado negro 700 mm</li> </ul>	19436, 49436	1	1 06444	46	0	0	
	<ul style="list-style-type: none"> <li>Frente en "U" de 24 x 7 mm en acero barnizado negro 700 mm </li> </ul>	19436, 49436	1	1 06444	47	0	0	
	<ul style="list-style-type: none"> <li>Kit prolongador superior para puertas hasta 3000 mm</li> <li>Frente en "U" de 24 x 5 mm en acero inox 700 mm</li> </ul>	19636, 49636 19638, 49638	1	1 06444	66	0	0	
	<ul style="list-style-type: none"> <li>Frente en "U" de 24 x 7 mm en acero inox 700 mm </li> </ul>	19636, 49636 19638, 49638	1	1 06444	67	0	0	
	<ul style="list-style-type: none"> <li>Kit prolongador superior para puertas hasta 3000 mm</li> <li>Frente plano de 24 x 3 mm en acero barnizado negro 700 mm</li> </ul>	19526, 49526	1	1 06444	56	0	0	
	<ul style="list-style-type: none"> <li>Kit prolongador superior para puertas hasta 3000 mm</li> <li>Frente plano de 24 x 3 mm en acero inox 700 mm</li> </ul>	19726, 19728 49726, 49728	1	1 06444	76	0	0	

Tipología	Descripción	Para serie/artículo	Uds.	REFERENCIA			
				Tipo	Dim	Mano Dcha.	Mano Izda.
	<ul style="list-style-type: none"> <li>• Kit pareja de desviadores laterales (palancas con salida horizontal) accionados con varillas internas</li> <li>• Palancas con placa interna y sistema de gancho incorporado en acero templado</li> <li>• Frente en acero inox. 22x3 mm</li> <li>• Predisposición para instalación del 4º y 5º punto de cierre</li> <li>• Varillas diámetro 8 mm</li> <li>• Pareja de espesores para el frente ref. 06141.65.0</li> <li>• Pareja de pinzas guía ref. 06224.00.0</li> </ul>	19225, 49225, 49228, 49250	1	1 06443	31	0	0
	<ul style="list-style-type: none"> <li>• Kit pareja de desviadores laterales (palancas con salida horizontal) accionados con fallebas externas</li> <li>• Palancas con placa interna y sistema de gancho incorporado en acero templado</li> <li>• Frente en acero inox. 22x3 mm</li> <li>• Predisposición para instalación del 4º y 5º punto de cierre</li> <li>• Pareja de enganches para fallebas</li> <li>• Pareja de pernos roscados</li> <li>• Pareja de espesores para el frente ref. 06141.65.0</li> </ul>	19225, 49225, 49228, 49250	1	1 06443	36	0	0
	<ul style="list-style-type: none"> <li>• Kit pareja de desviadores laterales (ganchos) accionados con varillas internas</li> <li>• Ganchos con placa interna en acero templado</li> <li>• Frente en acero inox. 22x3 mm</li> <li>• Varillas diámetro 8 mm</li> <li>• Pareja de espesores para el frente ref. 06141.65.0</li> <li>• Pareja de pinzas guía ref. 06224.00.0</li> </ul>	19225, 49225, 49228, 49250	1	1 06443	41	0	0
	<ul style="list-style-type: none"> <li>• Kit pareja de desviadores laterales (ganchos) accionados con fallebas externas</li> <li>• Ganchos con placa interna en acero templado</li> <li>• Frente en acero inox. 22x3 mm</li> <li>• Pareja de enganches para fallebas</li> <li>• Pareja de pernos roscados</li> <li>• Pareja de espesores para el frente ref. 06141.65.0</li> </ul>	19225, 49225, 49228, 49250	1	1 06443	46	0	0

Tipología	Descripción	Para serie/artículo	 Uds.	REFERENCIA			
				Tipo	Dim	Mano Dcha.	Izda.
	<ul style="list-style-type: none"> <li>• Accesorio rodillo "modular"</li> <li>• Incluye insertos en nylon ref. 06141.70/71/86.0</li> </ul>	49...	12	1 06000	00	0	0
	<ul style="list-style-type: none"> <li>• Placa de protección cerradura para aumentar la resistencia al taladro (grado 7 seguridad según norma europea prEN15685)</li> </ul>	49..., 19...	6	1 06436	10	0	0
	<ul style="list-style-type: none"> <li>• Placa de protección desviadores laterales para aumentar la resistencia al taladro (grado 7 seguridad según norma europea prEN15685)</li> </ul>	49..., 19...	12	1 06436	11	0	0
	<ul style="list-style-type: none"> <li>• Perno roscado para 4º y 5º punto de cierre en cerraduras de engranajes</li> </ul>	49..., 19...	50	06449	05	0	0
	<ul style="list-style-type: none"> <li>• Kit de cierre adicional superior adaptable a cerraduras serie multitop con frente "U" 24x7 mm.</li> </ul>	49..., 19...	1	06449	10	0	0
	<ul style="list-style-type: none"> <li>• Kit de cierre adicional inferior adaptable a cerraduras serie multitop con frente "U" 24x7 mm.</li> </ul>	49..., 19...	1	06449	11	0	0
	<ul style="list-style-type: none"> <li>• Microinterruptor para desviador lateral</li> </ul>	49..., 19..., 4A...	1	1 06195	08	0	0

Para pedidos de cerradura versión SIN CILINDRO añadir (1.) delante de la referencia. Ejemplo: 1.46425.35.0

**Características Técnicas:**

- Caja en acero cincado
- Picaporte, rodillo y palanca niquelados
- Picaporte y rodillo regulables

**Dotación:**

- Cilindro ref. 06300.05.0.12
- Tornillos fijación cerradura y cilindro
- 2 embellecedores para cilindro ref. 06012.01.0

**Bajo pedido:**

- Dotaciones específicas de cilindros y cerraderos adaptables a las distintas series de perfiles de aluminio
- Escudo de protección ref. 06460.00.0
- Cerraderos en acero inox:

Versiones con picaporte: 1 und ref. 06461.01.0 y 2 unidades ref. 06459.01.0

Versiones con rodillo: 1 und ref. 06461.11.0 y 2 unidades ref. 06459.01.0

Versiones con sólo palancas: 3 uds ref. 06459.01.0

- Cilindro cruciforme

**Mano:**

0= Reversible

**Certificación:**

- Conforme a la norma europea prEN15685, grado 4 seguridad (700 kg. resistencia carga lateral y 500 kg. resistencia carga frontal)
- Apta para puertas certificadas EN1627 hasta clase de resistencia WK/RC 3

**Consultar versiones eléctricas en las págs. 44 y 45**

Tipología	Descripción	Vuellos	Ejes	Frente	Entrada	Uds.	REFERENCIA			
							Tipo	Dim	Dcha.	Izda.



- Frente en "U" de 24 x 7 mm en acero barnizado negro con altura de 2.600 mm.
- Rasabilidad superior de 650 mm.
- Rasabilidad inferior de 150 mm.
- Picaporte regulable de 11 mm a 17 mm.
- Tres palancas basculantes
- Terminales en nylon para el frente

1	85	24	25	1	<b>46425</b>	<b>25</b>	<b>0</b>	<b>0</b>
1	85	24	30	1	<b>46425</b>	<b>30</b>	<b>0</b>	<b>0</b>
1	85	24	35	1	<b>46425</b>	<b>35</b>	<b>0</b>	<b>0</b>

- Frente en "U" de 24 x 7 mm en acero inox con altura de 2.300 mm.
- Rasabilidad superior de 350 mm.
- Rasabilidad inferior de 150 mm.
- Picaporte regulable de 11 mm a 17 mm.
- Tres palancas basculantes

1	85	24	25	1	<b>46625</b>	<b>25</b>	<b>0</b>	<b>0</b>
1	85	24	30	1	<b>46625</b>	<b>30</b>	<b>0</b>	<b>0</b>
1	85	24	35	1	<b>46625</b>	<b>35</b>	<b>0</b>	<b>0</b>

- Frente en "U" de 24 x 7 mm en acero inox con altura de 1.920 mm.
- Rasabilidad inferior de 150 mm.
- Picaporte regulable de 11 mm a 17 mm.
- Tres palancas basculantes

1	85	24	25	1	<b>46600</b>	<b>25</b>	<b>0</b>	<b>0</b>
1	85	24	30	1	<b>46600</b>	<b>30</b>	<b>0</b>	<b>0</b>
1	85	24	35	1	<b>46600</b>	<b>35</b>	<b>0</b>	<b>0</b>

• Certificación prEN15685  
|3|X|8|A|0|F|4|0|0|

Para pedidos de cerradura versión SIN CILINDRO añadir (1.) delante de la referencia. Ejemplo: 1.46450.35.0

Tipología	Descripción	Vuellos	Ejes	Frente	Entrada	Uds.	REFERENCIA			
							Tipo	Dim	Dcha.	Izda.

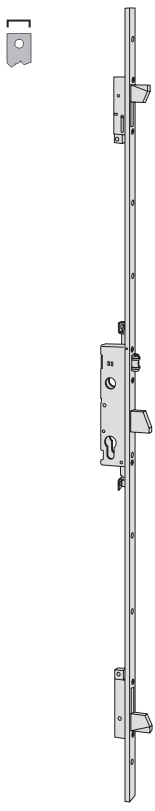

- Frente en "U" de 24 x 7 mm en acero barnizado negro con altura de 2.600 mm.
- Rasabilidad superior de 650 mm.
- Rasabilidad inferior de 150 mm.
- Rodillo regulable de 2,5 mm a 16,5 mm.
- Tres palancas basculantes
- Terminales en nylon para el frente

1	-	24	25	1	<b>46450</b>	<b>25</b>	<b>0</b>	<b>0</b>
1	-	24	30	1	<b>46450</b>	<b>30</b>	<b>0</b>	<b>0</b>
1	-	24	35	1	<b>46450</b>	<b>35</b>	<b>0</b>	<b>0</b>

- Frente en "U" de 24 x 7 mm en acero inox con altura de 2.300 mm.
  - Rasabilidad superior de 350 mm.
  - Rasabilidad inferior de 150 mm.
  - Rodillo regulable de 2,5 mm a 16,5 mm.
  - Tres palancas basculantes
- SUSTITUYE AL ARTÍCULO 46605**

1	-	24	25	1	<b>46650</b>	<b>25</b>	<b>0</b>	<b>0</b>
1	-	24	30	1	<b>46650</b>	<b>30</b>	<b>0</b>	<b>0</b>
1	-	24	35	1	<b>46650</b>	<b>35</b>	<b>0</b>	<b>0</b>

• Certificación prEN15685  
|3|C|8|A|0|F|4|0|0|

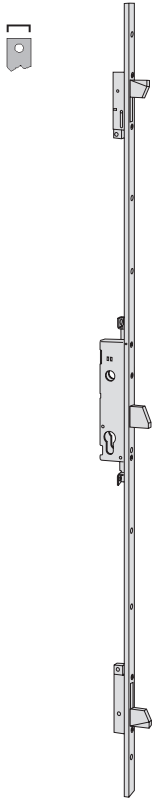

- Frente en "U" de 24 x 7 mm en acero barnizado negro con altura de 2.600 mm.
- Rasabilidad superior de 650 mm.
- Rasabilidad inferior de 150 mm.
- Tres palancas basculantes
- Terminales en nylon para el frente

1	-	24	25	1	<b>46420</b>	<b>25</b>	<b>0</b>	<b>0</b>
1	-	24	30	1	<b>46420</b>	<b>30</b>	<b>0</b>	<b>0</b>
1	-	24	35	1	<b>46420</b>	<b>35</b>	<b>0</b>	<b>0</b>

• Certificación prEN15685  
|3|C|8|A|0|F|4|0|0|

Para pedidos de cerradura versión SIN CILINDRO añadir (1.) delante de la referencia. Ejemplo: 1.46425.35.0

Tipología	Descripción	Vuellos	Ejes	Frente	Entrada	Uds.	REFERENCIA			
							Tipo	Dim	Dcha.	Izda.

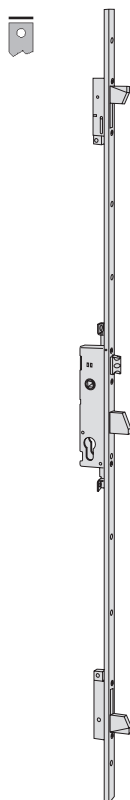

- Frente plano de 24 x 3 mm en acero barnizado negro con altura de 2.600 mm.
- Rasabilidad superior de 650 mm.
- Rasabilidad inferior de 150 mm.
- Picaporte regulable de 11 mm a 17 mm.
- Tres palancas basculantes
- Terminales en nylon para el frente

1	85	24	25	1	<b>46525</b>	<b>25</b>	<b>0</b>	<b>0</b>
1	85	24	30	1	<b>46525</b>	<b>30</b>	<b>0</b>	<b>0</b>
1	85	24	35	1	<b>46525</b>	<b>35</b>	<b>0</b>	<b>0</b>

- Frente plano de 24 x 3 mm en acero inox con altura de 2.300 mm.
- Rasabilidad superior de 350 mm.
- Rasabilidad inferior de 150 mm.
- Picaporte regulable de 11 mm a 17 mm.
- Tres palancas basculantes

1	85	24	25	1	<b>46725</b>	<b>25</b>	<b>0</b>	<b>0</b>
1	85	24	30	1	<b>46725</b>	<b>30</b>	<b>0</b>	<b>0</b>
1	85	24	35	1	<b>46725</b>	<b>35</b>	<b>0</b>	<b>0</b>

- Frente plano de 24 x 3 mm en acero inox con altura de 1.920 mm.
- Rasabilidad inferior de 150 mm.
- Picaporte regulable de 11 mm a 17 mm
- Tres palancas basculantes

1	85	24	30	1	<b>46700</b>	<b>30</b>	<b>0</b>	<b>0</b>
1	85	24	35	1	<b>46700</b>	<b>35</b>	<b>0</b>	<b>0</b>

- Certificación prEN15685  
|3|X|8|A|0|F|4|0|0|

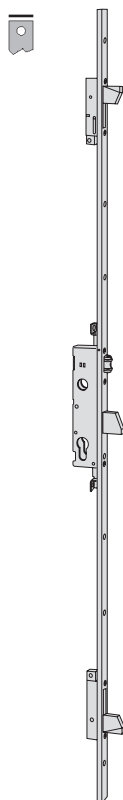

- Frente plano de 24 x 3 mm en acero barnizado negro con altura de 2.600 mm.
- Rasabilidad superior de 650 mm.
- Rasabilidad inferior de 150 mm.
- Rodillo regulable de 2,5 mm a 16,5 mm.
- Tres palancas basculantes
- Terminales en nylon para el frente

1	-	24	25	1	<b>46550</b>	<b>25</b>	<b>0</b>	<b>0</b>
1	-	24	30	1	<b>46550</b>	<b>30</b>	<b>0</b>	<b>0</b>
1	-	24	35	1	<b>46550</b>	<b>35</b>	<b>0</b>	<b>0</b>

- Frente plano de 24 x 3 mm en acero inox con altura de 2.300 mm.
- Rasabilidad superior de 350 mm.
- Rasabilidad inferior de 150 mm.
- Rodillo regulable de 2,5 mm a 16,5 mm.
- Tres palancas basculantes
- SUSTITUYE AL ARTÍCULO 46705**

1	-	24	25	1	<b>46750</b>	<b>25</b>	<b>0</b>	<b>0</b>
1	-	24	30	1	<b>46750</b>	<b>30</b>	<b>0</b>	<b>0</b>
1	-	24	35	1	<b>46750</b>	<b>35</b>	<b>0</b>	<b>0</b>

- Certificación prEN15685  
|3|C|8|A|0|F|4|0|0|



Para pedidos de cerradura versión SIN CILINDRO añadir (1.) delante de la referencia. Ejemplo: 1.46520.35.0

Tipología	Descripción	Vuelcos	Ejes	Frente	Entrada	Uds.	REFERENCIA			
							Mano	Dim	Dcha.	Izda.



- Frente plano de 24 x 3 mm en acero barnizado negro con altura de 2.600 mm.
- Rasabilidad superior de 650 mm.
- Rasabilidad inferior de 150 mm.
- Tres palancas basculantes
- Terminales en nylon para el frente

• Certificación prEN15685  
|3|C|8|A|0|F|4|0|0|

1	-	24	25	1	<b>46520</b>	<b>25</b>	<b>0</b>	<b>0</b>
1	-	24	30	1	<b>46520</b>	<b>30</b>	<b>0</b>	<b>0</b>
1	-	24	35	1	<b>46520</b>	<b>35</b>	<b>0</b>	<b>0</b>



**Características Técnicas:**

- Caja en acero cincado
- Frente en acero inox
- Predisposición para cierres suplementarios
- Palanca biselada para facilitar el cierre
- Palanca y reenvíos accionados por la manilla.

Llave para condenar la manilla

**Dotación:**

- Pareja de enganches roscados (M8) ref. 06290.10.0
- Embellecedor interior en acero ref. 06092.00.0
- Tornillo fijación cilindro

• **Cilindro no incluido**

**Bajo pedido:**

- Pareja de varillas roscadas ref. 07088.03.0
- Cerradero en acero cincado ref. 06232.21.0
- Escudo de protección ref. 06460.00.0
- Cilindro cruciforme

**Mano:**  
0= Reversible

**Certificación:**

- Conforme a la norma europea EN12209, grado 3 seguridad (500 kg. resistencia carga lateral y 400 kg. resistencia carga inferior)
- Apta para puertas certificadas EN1627 hasta clase de resistencia WK/RC 2

Tipología	Descripción	Vueltas	Ejes	Frente	Entrada	Uds.	REFERENCIA			
							Tipo	Dim	Mano	
							Dcha.	Izda.		



- Palanca niquelada
- Certificación prEN12209

|3|C|9|0|0|F|3|B|

1	85	25	25	1	1 46800 25 0 0
1	85	25	30	1	1 46800 30 0 0
1	85	25	35	1	1 46800 35 0 0



- Gancho niquelado
- Cerradero en acero cincado ref. 06232.21
- Certificación prEN12209

|3|C|9|0|0|F|3|B|

1	85	25	25	1	1 46865 25 0 0
1	85	25	30	1	1 46865 30 0 0
1	85	25	35	1	1 46865 35 0 0



- Sólo cierres alto-bajo
- Certificación prEN12209

|3|C|9|0|0|F|-|B|

1	85	25	25	1	1 46875 25 0 0
1	85	25	30	1	1 46875 30 0 0
1	85	25	35	1	1 46875 35 0 0



**Características Técnicas:**

- Caja en acero cincado
- Frente en acero inox
- Picaporte, rodillo, gancho y palanca niquelados
- Picaporte y rodillo regulables

**Dotación:**

- Cilindro ref. 0G300.05.0.12
- Tornillos fijación cerradura y cilindro
- Pareja de espesores en nylon ref. 06141.65.0
- Cerradero en acero inox. (sólo en cerraduras con entrada 25 mm.)
- 2 embellecedores para cilindro ref. 06012.01.0

**Bajo pedido:**

- Dotaciones específicas de cilindros y cerraderos adaptables a las distintas series de perfiles de aluminio
- Kit de cierres suplementarios: Consultar págs. 84 y 85
- Escudo de protección ref. 06460.00.0
- Cilindro cruciforme
- Frente de 25 mm. (caract. VV)

**Mano:**

0= reversible

**Certificación:**

- Conforme a la norma europea EN12209, grado 3 seguridad (500 kg. resistencia carga lateral y 400 kg. resistencia carga frontal)
- Apta para puertas certificadas EN1627 hasta clase de resistencia WK/RC 2

Consultar versiones eléctricas en la pág. 42

Para pedidos de cerraduras E=25mm. versión SIN CILINDRO añadir (1.) al principio de la referencia y añadir (.AA) al final de la referencia. Ejemplo: 1.46215.25.0.AA (cerradero incluido)

Para pedidos de cerraduras versión SIN CILINDRO añadir (1.) delante de la referencia. Ejemplo: 1.46215.25.0

Tipología	Descripción	Vueltas	Ejes	Frente	Entrada	Uds.	REFERENCIA			
							Tipo	Dim	Dcha.	Izda.
	<ul style="list-style-type: none"> <li>• Picaporte y palanca</li> <li>• Picaporte regulable de 11 a 17 mm</li> <li>• Cerradero en acero inox. ref. 06461.01 (sólo en cerraduras con entrada 25 mm.). Cerraduras con entradas 30 y 35 mm. sin cerradero</li> </ul>	1	85	22	25	1	46215	25	0	0
		1	85	22	30	1	46215	30	0	0
		1	85	22	35	1	46215	35	0	0
		1	85	25	25	1	46215	25	0	VV
		1	85	25	30	1	46215	30	0	VV
		1	85	25	35	1	46215	35	0	VV
	<ul style="list-style-type: none"> <li>• Rodillo y palanca</li> <li>• Rodillo regulable de 2,5 a 16,5 mm</li> <li>• Cerradero en acero inox. ref. 06461.11 (sólo en cerraduras con entrada 25 mm.). Cerraduras con entradas 30 y 35 mm. sin cerradero</li> </ul>	1	-	22	25	1	46230	25	0	0
		1	-	22	30	1	46230	30	0	0
		1	-	22	35	1	46230	35	0	0
		1	-	25	25	1	46230	25	0	VV
		1	-	25	30	1	46230	30	0	VV
		1	-	25	35	1	46230	35	0	VV
	<ul style="list-style-type: none"> <li>• Sólo palanca</li> <li>• Cerradero en acero inox. ref. 06459.01 (sólo en cerraduras con entrada 25 mm.). Cerraduras con entradas 30 y 35 mm. sin cerradero</li> </ul>	1	-	22	25	1	46210	25	0	0
		1	-	22	30	1	46210	30	0	0
		1	-	22	35	1	46210	35	0	0
		1	-	25	25	1	46210	25	0	VV
		1	-	25	30	1	46210	30	0	VV
		1	-	25	35	1	46210	35	0	VV
	<ul style="list-style-type: none"> <li>• Picaporte y palanca</li> <li>• Picaporte regulable de 11 a 17 mm</li> <li>• Predispuesta para cierres suplementarios</li> <li>• Pernos roscados para la fijación de los cierres suplementarios</li> <li>• Cerradero en acero inox. ref. 06461.01 (sólo en cerraduras con entrada 25 mm.). Cerraduras con entradas 30 y 35 mm. sin cerradero</li> </ul>	1	85	22	25	1	46225	25	0	0
		1	85	22	30	1	46225	30	0	0
		1	85	22	35	1	46225	35	0	0
		1	85	25	25	1	46225	25	0	VV
		1	85	25	30	1	46225	30	0	VV
		1	85	25	35	1	46225	35	0	VV

Para pedidos de cerraduras E=25mm. versión SIN CILINDRO añadir (1.) al principio de la referencia y añadir (.AA) al final de la referencia. Ejemplo: 1.46250.25.0.AA (cerradero incluido)

Para pedidos de cerraduras versión SIN CILINDRO añadir (1.) delante de la referencia. Ejemplo: 1.46250.25.0

Tipología	Descripción	Vuelcos	Ejes	Frente	Entrada	Uds.	REFERENCIA			
							Tipo	Dim	Dcha.	Mano Izda.
	<ul style="list-style-type: none"> <li>Rodillo y palanca</li> <li>Rodillo regulable de 2,5 a 16,5 mm</li> <li>Predispuesta para cierres suplementarios</li> <li>Pernos roscados para la fijación de los cierres suplementarios</li> <li>Cerradero en acero inox. ref. 06461.11 (sólo en cerraduras con entrada 25 mm.). Cerraduras con entradas 30 y 35 mm. sin cerradero</li> </ul>	1	-	22	25	1	46250	25	0	0
		1	-	22	30	1	46250	30	0	0
		1	-	22	35	1	46250	35	0	0
		1	-	25	25	1	46250	25	0	VV
		1	-	25	30	1	46250	30	0	VV
		1	-	25	35	1	46250	35	0	VV
	<ul style="list-style-type: none"> <li>Sólo palanca</li> <li>Predispuesta para cierres suplementarios</li> <li>Pernos roscados para la fijación de los cierres suplementarios</li> <li>Cerradero en acero inox. ref. 06459.01 (sólo en cerraduras con entrada 25 mm.). Cerraduras con entradas 30 y 35 mm. sin cerradero</li> </ul>	1	-	22	25	1	46220	25	0	0
		1	-	22	30	1	46220	30	0	0
		1	-	22	35	1	46220	35	0	0
		1	-	25	25	1	46220	25	0	VV
		1	-	25	30	1	46220	30	0	VV
		1	-	25	35	1	46220	35	0	VV
	<ul style="list-style-type: none"> <li>Gancho de acero laminar</li> <li>Cerradero en acero inox. ref. 06459.01</li> </ul>	1	-	22	25	1	46240	25	0	0
		1	-	22	30	1	46240	30	0	0
		1	-	22	35	1	46240	35	0	0
		1	-	25	25	1	46240	25	0	VV
		1	-	25	30	1	46240	30	0	VV
		1	-	25	35	1	46240	35	0	VV
	<ul style="list-style-type: none"> <li>Gancho de acero laminar</li> <li>Predispuesta para cierres suplementarios</li> <li>Pernos roscados para la fijación de los cierres suplementarios</li> <li>Cerradero en acero inox. ref. 06459.01</li> </ul>	1	-	22	25	1	46260	25	0	0
		1	-	22	30	1	46260	30	0	0
		1	-	22	35	1	46260	35	0	0
		1	-	25	25	1	46260	25	0	VV
		1	-	25	30	1	46260	30	0	VV
		1	-	25	35	1	46260	35	0	VV
	<ul style="list-style-type: none"> <li>Sólo cierres alto-bajo</li> <li>Predispuesta para cierres suplementarios</li> <li>Pernos roscados para la fijación de los cierres suplementarios</li> </ul>	1	-	22	25	1	46270	25	0	0
		1	-	22	30	1	46270	30	0	0
		1	-	22	35	1	46270	35	0	0

Tipología	Descripción	Para serie/artículo	Uds.	REFERENCIA			
				Tipo	Dim	Mano Dcha.	Mano Izda.

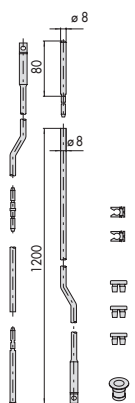

- Pareja de varillas internas curvadas diámetro 8 mm 16225, 19225
- Pareja de puntales de 8 mm ref. 06291.06 46220, 46225
- Cerradero de suelo ref. 06086.01 46250, 46260
- Pieza de unión ref. 06291.20 46270, 49225,
- Pareja de pinzas guía ref. 06224.00 49228, 49250
- Tapones antirruido ref. 06147.00

1 06441 00 0 0

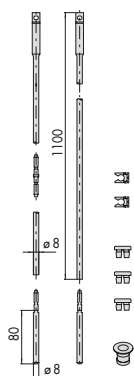
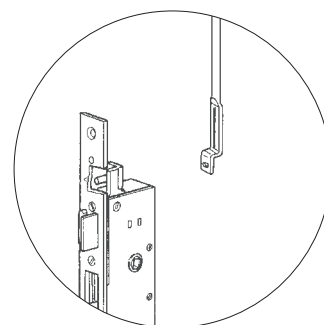

- Pareja de varillas internas rectas diámetro 8 mm 16225, 19225
- Pareja de puntales de 8 mm ref. 06291.06 194xx, 196xx,
- Cerradero de suelo ref. 06086.01 195xx, 197xx,
- Pieza de unión ref. 06291.20 46220, 46225
- Pareja de pinzas guía ref. 06224.00 46250, 46260
- Tapones antirruido ref. 06147.00 46270, 49225,
- 49228, 49250,
- 494xx, 496xx,
- 495xx, 497xx

1 06441 10 0 0

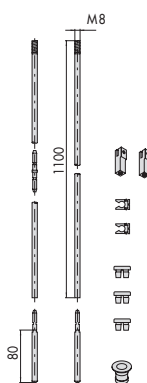
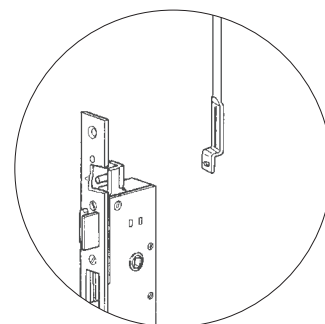

- Pareja de varillas internas roscadas diámetro 8 mm 16225, 46220 ,
- Pareja de puntales de 8 mm ref. 06291.06 46225, 46250,
- Cerradero de suelo ref. 06086.01 46260, 46270
- Pareja de enganches roscados (M8) ref. 06290.05
- Pieza de unión ref. 06291.20
- Pareja de pinzas guía ref. 06224.00
- Tapones antirruido ref. 06147.00

1 06441 20 0 0

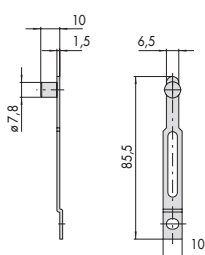

- Kit pareja de enganches para fallebas externas 16225, 19225
- 46220, 46225
- 46250, 46260
- 46270, 19...,
- 49...

12 06442 00 0 0

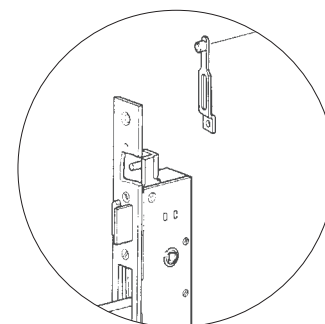

Tipología	Descripción	Para serie/artículo	Uds.	REFERENCIA			
				Tipo	Dim	Dcha.	Mano Izda.

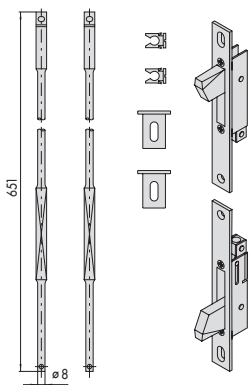

- Kit pareja de desviadores laterales accionados con varillas internas
- Frente en acero inox. 22x3 mm.
- Varillas diámetro 8 mm.
- Pareja de espesores para el frente ref. 06141.65
- Pareja de pinzas guía ref. 06224.00

16225, 46220  
46225, 46250  
46260, 46270

1 06443 00 0 0

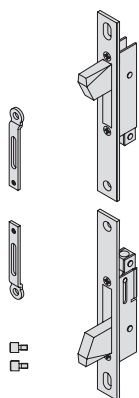
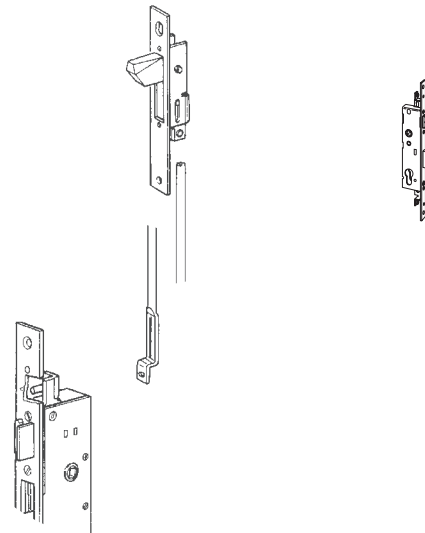

- Kit pareja de desviadores laterales accionados con fallebas externas
- Frente en acero inox. 22x3 mm.
- Pareja de enganches para fallebas
- Pareja de pernos roscados

16225, 46220  
46225, 46250  
46260, 46270

1 06443 05 0 0

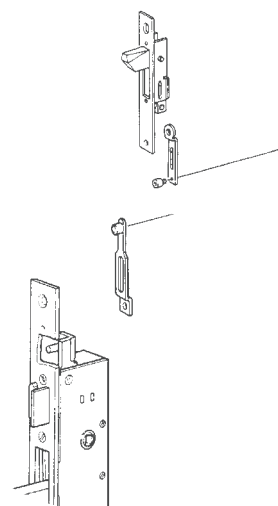



**Características Técnicas:**

- Caja cincada
- Frente y cerradero en acero inox
- Gancho laminar cementado
- Picaporte, rodillo y gancho niquelados

**Dotación:**

- Cilindro con leva corta de 13,2 mm
- Cerradero en acero inox
- Tornillo fijación cilindro
- Embellecedores para cilindro ref. 06012.01.0

**Bajo pedido:**

- Dotaciones específicas de cilindros y cerraderos adaptables a las distintas series de perfiles de aluminio

**Mano:**

0= reversible

Tipología	Descripción	Vueltas	Ejes	Frente	Entrada	Uds.	REFERENCIA			
							Tipo	Dim	Mano	
									Dcha.	Izda.



- Picaporte y gancho
- Cilindro niquelado 30x30 mm.
- Cerradero inox ref. G01.303.67
- 2 embellecedores para cilindro ref. 06012.01

1	85	25	20	15	L4120	20	0	0
1	85	25	25	15	L4120	25	0	0



- Rodillo y gancho
- Cilindro niquelado 30x30 mm.
- Cerradero inox ref. G01.304.67
- 2 embellecedores para cilindro ref. 06012.01

1	-	25	20	15	L4130	20	0	0
1	-	25	25	15	L4130	25	0	0



- Gancho
- Cilindro niquelado 30x30 mm.
- Cerradero inox ref. G01.305.67
- 2 embellecedores para cilindro ref. 06012.01

1	-	25	20	15	L4140	20	0	0
1	-	25	25	15	L4140	25	0	0



**Características Técnicas:**

- Caja cincada
- Frente y cerradero en acero inox
- Picaporte, rodillo y palanca niquelados

**Dotación:**

- Cilindro con leva corta de 13,2 mm
- Cerradero en acero inox (excepto en ref. 04010)
- Tornillo fijación cilindro
- Embellecedores para cilindro ref. 06012.01

**Bajo pedido:**

- Dotaciones específicas de cilindros y cerraderos adaptables a las distintas series de perfiles de aluminio

**Mano:**

0= reversible

Tipología	Descripción	Vueltas	Ejes	Frente	Entrada	Uds.	REFERENCIA			
							Tipo	Dim	Mano	
									Dcha.	Izda.



- Sólo picaporte
- 1/2 cilindro niquelado 30x10 mm.
- 1 embellecedor para cilindro ref. 06012.01

-	85	25	20	15	<b>04010</b>	<b>20</b>	<b>0</b>	<b>0</b>
-	85	25	25	15	<b>04010</b>	<b>25</b>	<b>0</b>	<b>0</b>



- Picaporte y palanca
- Cilindro niquelado 30x30 mm.
- Cerradero inox ref. G01.300.67
- 2 embellecedores para cilindro ref. 06012.01

1	85	25	20	15	<b>04020</b>	<b>20</b>	<b>0</b>	<b>0</b>
1	85	25	25	15	<b>04020</b>	<b>25</b>	<b>0</b>	<b>0</b>



- Rodillo y palanca
- Cilindro niquelado 30x30 mm.
- Cerradero inox ref. G01.302.67
- 2 embellecedores para cilindro ref. 06012.01

1	-	25	20	15	<b>04030</b>	<b>20</b>	<b>0</b>	<b>0</b>
1	-	25	25	15	<b>04030</b>	<b>25</b>	<b>0</b>	<b>0</b>



- Sólo palanca
- Cilindro niquelado 30x30 mm.
- Cerradero inox ref. G01.301.67
- 2 embellecedores para cilindro ref. 06012.01

1	-	25	20	15	<b>04040</b>	<b>20</b>	<b>0</b>	<b>0</b>
1	-	25	25	15	<b>04040</b>	<b>25</b>	<b>0</b>	<b>0</b>





**Características Técnicas:**

- Caja cincada
- Frente cincado o acero inox. (acab. 20)
- Rodillo y palanca níquelados
- Picaporte y rodillo regulables
- Palanca centrada con grosor 9,5 mm.
- Caja superior cerrada

**Dotación:**

- Cilindro
- Tornillos de fijación cerradura y cilindro
- Embellecedores para cilindro ref. 06012.01.0

**Bajo pedido:**

- Dotaciones específicas de cilindros y cerraderos adaptables a las distintas series de perfiles de aluminio
- Versión con adaptador para muletilla (.MU)
- Versión de picaporte no regulable y palanca con frente latonado E=20, 25 y 30 (art. 5C012)

**Mano:**

0= reversible

**Certificación:**

- Conforme a la norma europea EN12209

Tipología	Descripción	Vueltas	Ejes	Frente	Entrada	Uds.	REFERENCIA			
							Tipo	Dim	Mano Dcha.	Mano Izda.
	• Sólo picaporte	-	85	22	20	12	44651	20	0	0
	• Picaporte regulable de 10 a 15 mm. (E=20 regulable de 11 a 14 mm.)	-	85	22	25	12	44651	25	0	0
	• 1/2 cilindro níquelado 30x10 mm.	-	85	22	30	12	44651	30	0	0
		-	85	22	35	12	44651	35	0	0
	• Frente inox. (Acabado 20)	-	85	22	25	12	44651	25	0	0
	• Sólo picaporte	-	85	22	30	12	44651	30	0	0
	• Picaporte regulable de 10 a 15 mm. (E=20 regulable de 11 a 14 mm.)	-	85	22	35	12	44651	35	0	0
	• 1/2 cilindro níquelado 30x10 mm.									
	• Picaporte y palanca	1	85	22	20	12	44661	20	0	0
	• Picaporte regulable de 10 a 15 mm. (E=20 regulable de 11 a 14 mm.)	1	85	22	25	12	44661	25	0	0
	• Cilindro níquelado 30x30 mm.	1	85	22	30	12	44661	30	0	0
	• Cerradero ref. 06157.00	1	85	22	35	12	44661	35	0	0
	• Frente inox. (Acabado 20)	1	85	22	20	12	44661	20	0	0
	• Picaporte y palanca	1	85	22	25	12	44661	25	0	0
	• Picaporte regulable de 10 a 15 mm. (E=20 regulable de 11 a 14 mm.)	1	85	22	30	12	44661	30	0	0
	• Cilindro níquelado 30x30 mm.	1	85	22	35	12	44661	35	0	0
	• Rodillo y palanca	1	-	22	20	12	44671	20	0	0
	• Rodillo regulable de 2,5 a 14 mm.	1	-	22	25	12	44671	25	0	0
	• Cilindro níquelado 30x30 mm.	1	-	22	30	12	44671	30	0	0
	• Cerradero ref. 06167.00	1	-	22	35	12	44671	35	0	0
	• Frente inox. (Acabado 20)	1	-	22	25	12	44671	25	0	0
	• Rodillo y palanca	1	-	22	30	12	44671	30	0	0
	• Rodillo regulable de 2,5 a 14mm.	1	-	22	35	12	44671	35	0	0
	• Cilindro níquelado 30x30 mm.									
	• Sólo palanca	1	-	22	20	12	44681	20	0	0
	• Cilindro níquelado 30x30 mm.	1	-	22	25	12	44681	25	0	0
	• Cerradero ref. 06079.20	1	-	22	30	12	44681	30	0	0
		1	-	22	35	12	44681	35	0	0
	• Frente inox. (Acabado 20)	1	-	22	25	12	44681	25	0	0
	• Sólo palanca	1	-	22	30	12	44681	30	0	0
	• Cilindro níquelado 30x30 mm.	1	-	22	35	12	44681	35	0	0

**Características Técnicas:**

- Caja cincada
- Frente cincado
- Picaporte, rodillo y palanca en latón

**Dotación:**

- Cilindro ovalado ref. 08210.02.0 (donde está previsto)
- Tornillo fijación cilindro
- 2 embellecedores para cilindro ref. 06027.01.0 (donde está previsto)

**Bajo pedido:**

- Dotaciones específicas de cilindros y cerraderos adaptables a las distintas series de perfiles de aluminio

**Mano:**

0= reversible

**Consultar versiones eléctricas en la pág. 41**

Tipología	Descripción						REFERENCIA			
		Vueltas	Ejes	Frente	Entrada	Uds.	Tipo	Dim	Mano Dcha. Izda.	
<ul style="list-style-type: none"> <li>• Picaporte y palanca</li> <li>• El picaporte se acciona también desde la llave a excepción de las entradas 15 y 18 mm.</li> </ul>		1	69	20	15	1	44221	15	0	0
		1	69	20	18	1	44221	18	0	0
		1	69	20	25	1	44221	25	0	0
		1	69	20	30	1	44221	30	0	0
		1	69	20	35	1	44221	35	0	0
<ul style="list-style-type: none"> <li>• Rodillo regulable y palanca</li> </ul>		1	69	20	15	1	44231	15	0	0
		1	69	20	18	1	44231	18	0	0
		1	69	20	25	1	44231	25	0	0
		1	69	20	30	1	44231	30	0	0
		1	69	20	35	1	44231	35	0	0
<ul style="list-style-type: none"> <li>• Sólo palanca</li> </ul>		1	69	20	15	1	44241	15	0	0
		1	69	20	18	1	44241	18	0	0
		1	69	20	25	1	44241	25	0	0
		1	69	20	30	1	44241	30	0	0
		1	69	20	35	1	44241	35	0	0
<ul style="list-style-type: none"> <li>• Picaporte accionado por llave</li> <li>• Altura de caja 84 mm.</li> </ul>		-	-	20	15	1	44218	15	0	0
<ul style="list-style-type: none"> <li>• Picaporte accionado por manilla</li> </ul>		-	-	20	15	1	44228	15	0	0
<ul style="list-style-type: none"> <li>• Rodillo</li> </ul>		-	-	20	15	1	44238	15	0	0



**Características Técnicas:**

- Caja cincada
- Frente cincado
- Gancho laminar en acero niquelado

**Dotación:**

- Cilindro ovalado ref. 08210.02.0
- Cerradero
- Tornillo fijación cilindro

**Mano:**  
0= reversible

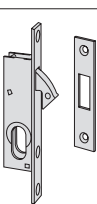
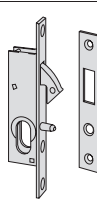
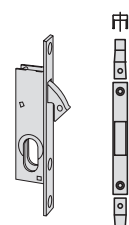
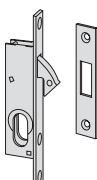

Tipología	Descripción	Vueltas	Ejes	Frente	Entrada	Uds.	REFERENCIA			
							Tipo	Dim	Mano Dcha.	Mano Izda.
	<ul style="list-style-type: none"> <li>• Gancho en acero laminar niquelado</li> <li>• Cerradero plano en acero ref. 07028.00</li> </ul>	1	-	20	16	1	45010	16	0	0
	<ul style="list-style-type: none"> <li>• Gancho en acero laminar niquelado</li> <li>• Perno guía en acero niquelado</li> <li>• Cerradero plano en acero ref. 07028.05</li> </ul>	1	-	20	16	1	45012	16	0	0
	<ul style="list-style-type: none"> <li>• Gancho en acero laminar niquelado</li> <li>• Cerradero en "U" ref. GA.0600</li> </ul>	1	-	16	16	1	45011	16	0	0
	<ul style="list-style-type: none"> <li>• Gancho con efecto picaorte en acero laminar niquelado</li> <li>• Cerradero plano en acero ref. 07028.00</li> </ul>	1	-	20	16	1	45015	16	0	0



**Características Técnicas:**

- Caja cincada
- Frente cincado
- Picaporte, rodillo y palanca en latón

**Dotación:**

- Cilindro
- Tornillo fijación cilindro
- 2 embellecedores para cilindro:  
-ovalado ref. 06027.01.0  
-europerfil ref. 06012.01.0

**Bajo pedido:**

- Dotaciones específicas de cilindros y cerraderos adaptables a las distintas series de perfiles de aluminio

**Mano:**

0= reversible

Consultar versiones eléctricas en las pág. 40 y 41

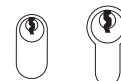

Tipología	Descripción	Vueltas	Ejes	Frente	Entrada	Uds.	REFERENCIA			
							Tipo	Dim	Mano	
									Dcha.	Izda.

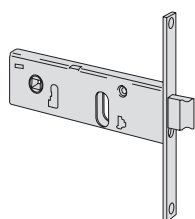

- Picaporte con palanca incorporada
- Cilindro ovalado ref. 08210.02.0
- Ancho de caja 44 mm.

1	67	16	60	1	44150	60	0	0
2	67	16	70	1	44150	70	0	0
2	67	16	80	1	44150	80	0	0
2	67	16	90	1	44150	90	0	0
1	67	20	60	1	44151	60	0	0
2	67	20	70	1	44151	70	0	0
2	67	20	80	1	44151	80	0	0
2	67	20	90	1	44151	90	0	0

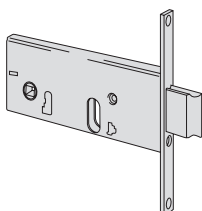

- Picaporte con palanca incorporada
- Cilindro ovalado ref. 08210.02.0
- Ancho de caja 64 mm.

1	67	16	60	1	44155	60	0	0
2	67	16	70	1	44155	70	0	0
2	67	16	80	1	44155	80	0	0
2	67	16	90	1	44155	90	0	0
1	67	20	60	1	44156	60	0	0
2	67	20	70	1	44156	70	0	0
2	67	20	80	1	44156	80	0	0
2	67	20	90	1	44156	90	0	0

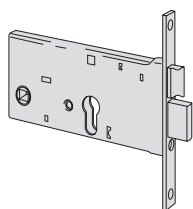

- Picaporte y palanca
- Cilindro europerfil ref. 06300.05.0
- Ancho de caja 77 mm.

2	67	16	70	1	44360	70	0	0
2	67	16	80	1	44360	80	0	0
2	67	16	90	1	44360	90	0	0
2	67	20	70	1	44361	70	0	0
2	67	20	80	1	44361	80	0	0
2	67	20	90	1	44361	90	0	0

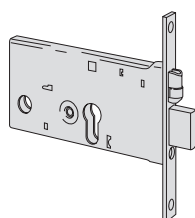

- Rodillo y palanca
- Cilindro europerfil ref. 06300.05.0
- Ancho de caja 77 mm.

2	67	16	70	1	44370	70	0	0
2	67	16	80	1	44370	80	0	0
2	67	16	90	1	44370	90	0	0
2	67	20	70	1	44371	70	0	0
2	67	20	80	1	44371	80	0	0
2	67	20	90	1	44371	90	0	0



**Características Técnicas:**

- Caja en acero cincado
- Barras de cierre en acero
- Cilindro en latón

**Mano:**

0= Reversible

Tipología	Descripción	Llave art.	L	A	B	S	Vueltas	Entrada	Uds.	REFERENCIA			
										Tipo	Dim	Mano	Dcha. Izda.

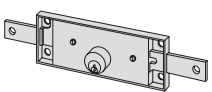

• Cierre central

Interior  
1 unidad  
01310.00.2

160	55	11,5	13	2	80	2	41010	80	0	0
-----	----	------	----	---	----	---	-------	----	---	---

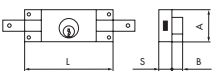

Exterior  
2 unidades  
01330.00.1

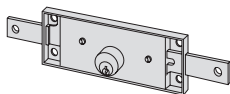

• Cierre central  
• 2 pernos de 9 mm.

2 unidades  
01060.10.1

155	55	5,5	15	2	78	12	41510	78	0	0
-----	----	-----	----	---	----	----	-------	----	---	---

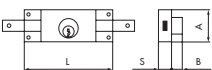

Descripción	REFERENCIA			
	Tipo	Dim	Mano Dcha. Izda.	

- Deducción por el cilindro C2000 de la dotación estándar (0G300.05.0.12) en cerraduras verticales de seguridad serie 462... y Multipunto

DEDUCCIÓN

- Deducción por el cilindro ASIX de la dotación estándar (1.0E300.07.0.1200.C5) en cerraduras de seguridad de engranajes serie 492... y Multitop PRO/MAX/MATIC y Multipunto 3 picaportes

DEDUCCIÓN

**ACCESORIOS PARA CERRADURAS DE ALUMINIO**

Tipología	Descripción	Para serie/artículo	 Uds.	REFERENCIA			
				Tipo	Dim	Mano Dcha. Izda.	

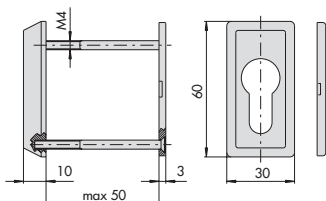

- Escudo de protección cilindro en acero inox sintetizado

16... 46...

1 06460 00 0 0

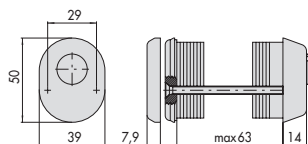

- Escudo de protección para cilindro ASIX, ASTRAL, ASTRAL SICUR, AP4 SICUR, RS3 SICUR en acero carbonitrurado niquelado.

19..., 49...  
432., 437., 438..  
4A..

1 06460 05 0 0

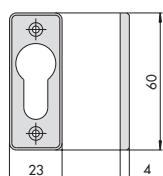

- Embellecedor en nylon negro para cilindro europa perfil

100 06012 01 0 0

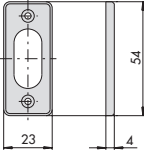
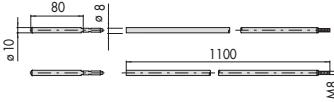
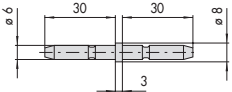
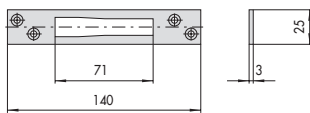
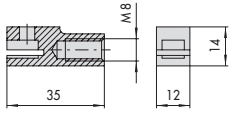
Tipología	Descripción	Para serie/artículo	 Uds.	REFERENCIA			
				Tipo	Dim	Mano Dcha.	Izda.
	• Embellecedor en nylon negro para cilindro ovalado		100	06027	01	0	0
	• Pareja de varillas roscadas	46300	12	07088	03	0	0
	• Pieza de unión para juego de varillas	06441, 07088	12	06291	20	0	0
	• Cerradero en acero cincado	46300	25	06232	21	0	0
	• Pareja de enganches roscados	06441	12	06290	05	0	0
	• Adaptador para instalación de muletilla 8 mm	446., 451..	1	30801	70	02	-
	• Suplemento por Cilindro Cruciforme en dotación con cerraduras	16., 46..		SUPLEMENTO 58			

CERRADEROS Y COMPLEMENTOS PARA LAS DISTINTAS SERIES DE PERFILES DE ALUMINIO

Descripción	Para serie/artículo	 Uds.	REFERENCIA			
			Tipo	Dim	Mano Dcha.	Izda.
• Pareja de espesores en nylon de 8 mm		25	06141	52	0	0
• Pareja de espesores en nylon de 2 mm	442., 446..	25	06141	53	0	0
• Inserto para rodillo para cerraderos de nylon de la serie 446..		25	06141	55	0	0
• Pareja de espesores en nylon de 5 mm con aleta		25	06141	65	0	0
• Pareja de espesores en nylon de 3 mm	162., 192., 462., 492..	25	06141	68	0	0
• Pareja de espesores en nylon de 2 mm	162., 192., 462., 492..	25	06141	69	0	0
• Inserto para rodillo	06463.06-57-58-16-67-68-74-75-84-85	12	06141	70	0	0
• Inserto para rodillo	06463.05-09-72-73-82-83	12	06141	71	0	0
• Inserto para rodillo	06285.34-36	12	06141	76	0	0
• Espesor largo de 3 mm en nylon	162., 192., 462., 492..	12	06141	78	0	0
• Inserto para rodillo	06461.07-25-30-35-40-45	12	06141	86	0	0

Tipología	Descripción	Para serie/artículo	Uds.	REFERENCIA			
				Tipo	Dim	Mano Dcha.	Mano Izda.
	<ul style="list-style-type: none"> <li>Cerradero de nylon</li> </ul>	14460, 14461 44360, 44361	25	06277	02	0	0
	<ul style="list-style-type: none"> <li>Cerradero de nylon</li> </ul>	44221	25	06277	76	0	0
	<ul style="list-style-type: none"> <li>Cerradero de nylon</li> </ul>	14461, 44361	25	06277	77	0	0
	<ul style="list-style-type: none"> <li>Cerradero de nylon</li> </ul>	44231, 44238 44371	25	06277	78	0	0
	<ul style="list-style-type: none"> <li>Cerradero de nylon</li> </ul>	14460, 14461 44360, 44361	25	06277	89	0	0
	<ul style="list-style-type: none"> <li>Cerradero de nylon</li> <li>Para la cerradura de rodillo ref. 44630/44670 utilizar el inserto ref. 06141.55</li> </ul>	44651, 44661 44671	25	06287	64	0	0
	<ul style="list-style-type: none"> <li>Cerradero de nylon</li> </ul>	14011, 14021 14351, 14451 14511, 44151 44152, 44156 44228, 44241	25	06287	65	0	0



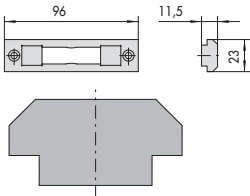
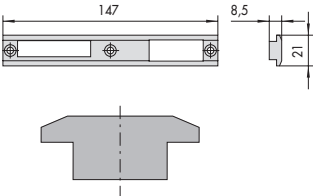
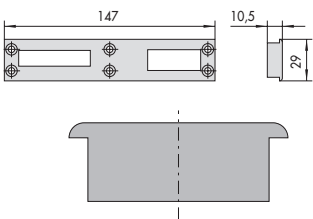
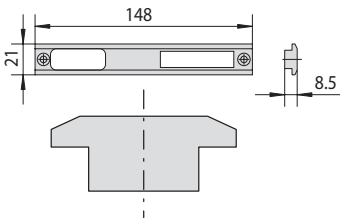
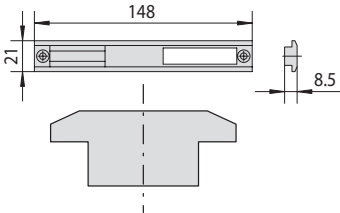

Tipología	Descripción	Para serie/artículo	 Uds.	REFERENCIA			
				Tipo	Dim	Mano Dcha.	Izda.
	• Cerradero de nylon	14011, 14021 14351, 14451 14511, 44151 44152, 44156 44228, 44241	25	06287	77	0	0
	• Cerradero de nylon	44651, 44661 44671	25	06287	88	0	0
	• Cerradero de nylon	44651, 44661 44671	25	06287	94	0	0
	• Cerradero metálico	44651, 44661 44681	1	GA.0603	05	0	0
	• Cerradero metálico	44671	1	GA.0604	05	0	0

Tipología	Descripción	Para serie/artículo	Uds.	REFERENCIA			
				Tipo	Dim	Mano Dcha.	Mano Izda.

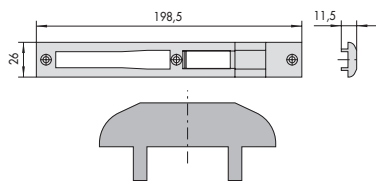

- Cerradero de nylon
- Para las cerraduras de rodillo utilizar el inserto ref. 06141.76

- 16205, 16215
- 16225, 16425
- 16525, 16625
- 16725, 46215
- 46225, 46230
- 46250, 46425
- 46450, 46525
- 46550, 46625
- 46725, 46650
- 46750, 46600
- 46700

12 **06285 34 0 0**

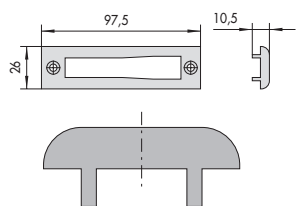

- Cerradero de nylon

- 46210, 46220
- 46420, 46520
- 06443.00/05

25 **06285 35 0 0**

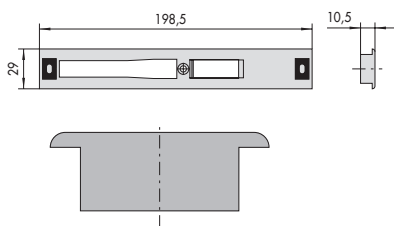

- Cerradero de nylon
- Para las cerraduras de rodillo utilizar el inserto ref. 06141.76

- 16205, 16215
- 16225, 16425
- 16525, 16625
- 16725, 46215
- 46225, 46230
- 46250, 46425
- 46450, 46525
- 46550, 46625
- 46725, 46650
- 46750, 46600
- 46700

12 **06285 36 0 0**

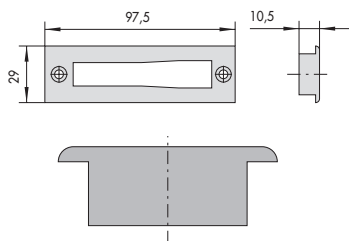

- Cerradero de nylon

- 46210, 46220
- 46420, 46520
- 06443.00/05

25 **06285 37 0 0**



Tipología	Descripción	Para serie/artículo	 Uds.	REFERENCIA			
				Tipo	Dim	Mano Dcha. Izda.	

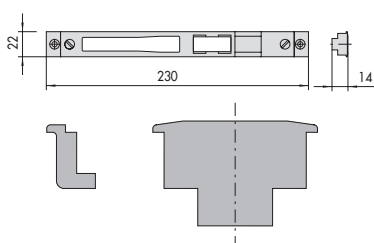

- Cerradero metálico regulable
- Para las cerraduras de rodillo utilizar el inserto ref. 06141.71

16205, 16215  
16225, 16425  
16525, 16625  
16725, 46215  
46225, 46230  
46250, 46425  
46450, 46525  
46550, 46625  
46700, 46725  
46650, 46750  
46600  
19..., 432..  
437..., 438..

12 **06463 05 0 0**

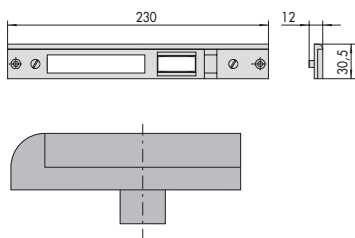

- Cerradero metálico regulable
- Para las cerraduras de rodillo utilizar el inserto ref. 06141.70

16205, 16215  
16225, 16425  
16525, 16625  
16725, 46215  
46225, 46230  
46250, 46425  
46450, 46525  
46550, 46625  
46700, 46725  
46650, 46750  
46600

12 **06463 06 0 0**

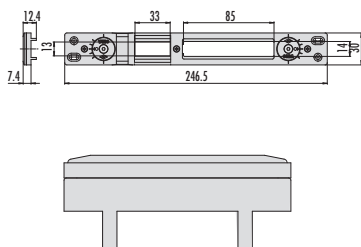

- Cerradero metálico regulable
- Acero barnizado negro
- Regulación lateral 2,5 mm.
- Cajetín nylon cajeadado palanca
- Para las cerraduras de rodillo utilizar el inserto ref. 06141.70

16205, 16215  
16225, 16425  
16525, 16625  
16725, 46215  
46225, 46230  
46250, 46425  
46450, 46525  
46550, 46625  
46700, 46725  
46650, 46750  
46600

12 **1 06463 57 0 0**

- Acero inox

12 **1 06463 58 0 0**

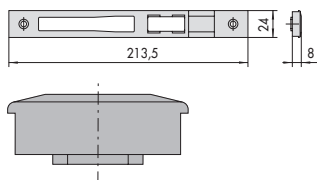

- Cerradero metálico regulable
- Para las cerraduras de rodillo utilizar el inserto ref. 06141.71

16205, 16215  
16225, 16425  
16525, 16625  
16725, 46215  
46225, 46230  
46250, 46425  
46450, 46525  
46550, 46625  
46700, 46725  
46650, 46750  
46600

12 **06463 09 0 0**

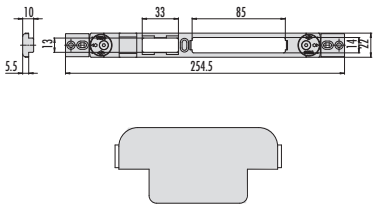
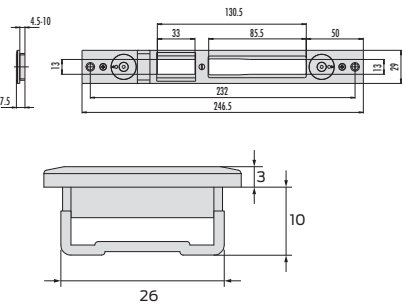
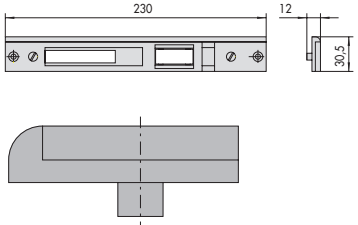
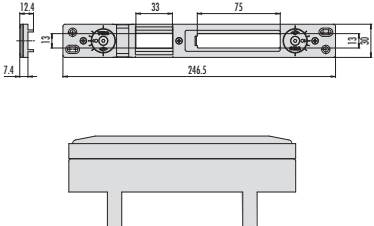
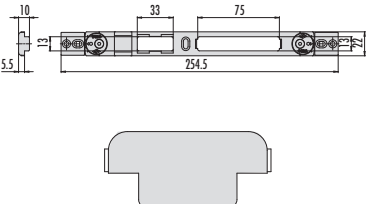
Tipología	Descripción	Para serie/artículo	Uds.	REFERENCIA				
				Tipo	Dim	Mano Dcha.	Mano Izda.	
	<ul style="list-style-type: none"> <li>• Cerradero metálico regulable</li> <li>• Acero barnizado negro</li> <li>• Regulación lateral 2,5 mm.</li> <li>• Cajetín nylon cajeadado palanca</li> <li>• Para las cerraduras de rodillo utilizar el inserto ref. 06141.71</li> <li>• <b>Para perfiles de Cámara Europea</b></li> </ul>	16205, 16215 16225, 16425 16525, 16625 16725, 46215 46225, 46230 46250, 46425 46450, 46525 46550, 46600 , 46625, 46700, 46725, 46650, 46750	12	1	06463	72	0	0
				12	1	06463	73	0
	<ul style="list-style-type: none"> <li>• Cerradero metálico regulable</li> <li>• Acero barnizado negro</li> <li>• Regulación lateral 2,5 mm.</li> <li>• Regulación frontal 4,5 a 10 mm.</li> <li>• Cajetín nylon cajeadado palanca</li> <li>• Para las cerraduras de rodillo utilizar el inserto ref. 06141.70</li> </ul>	16205, 16215 16225, 16425 16525, 16625 16725, 46215 46225, 46230 46250, 46425 46450, 46525 46550, 46600 , 46625, 46700, 46725, 46650, 46750	12	1	06463	74	0	0
				12	1	06463	75	0
	<ul style="list-style-type: none"> <li>• Cerradero metálico regulable</li> <li>• Para las cerraduras de rodillo utilizar el inserto ref. 06141.70</li> </ul>	Cierre central de cerraduras Multitop PRO/MAX/MATIC y SIKUREXIT	12	0	6463	16	0	0
				12	0	6463	16	0
	<ul style="list-style-type: none"> <li>• Cerradero metálico regulable</li> <li>• Acero barnizado negro</li> <li>• Regulación lateral 2,5 mm.</li> <li>• Cajetín nylon cajeadado palanca</li> <li>• Para las cerraduras de rodillo utilizar el inserto ref. 06141.70</li> <li>• Acero inox</li> </ul>	Cierre central de cerraduras Multitop PRO/MAX/MATIC y SIKUREXIT57	12	1	06463	67	0	0
				12	1	06463	68	0
	<ul style="list-style-type: none"> <li>• Cerradero metálico regulable</li> <li>• Acero barnizado negro</li> <li>• Regulación lateral 2,5 mm.</li> <li>• Cajetín nylon cajeadado palanca</li> <li>• Para las cerraduras de rodillo utilizar el inserto ref. 06141.71</li> <li>• <b>Para perfiles de Cámara Europea</b></li> </ul>	Cierre central de cerraduras Multitop PRO/MAX/MATIC y SIKUREXIT	12	1	06463	82	0	0
				12	1	06463	83	0

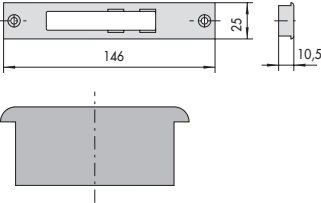
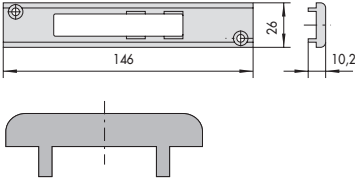
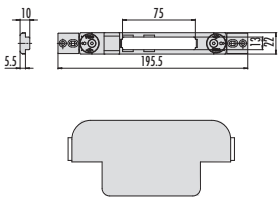
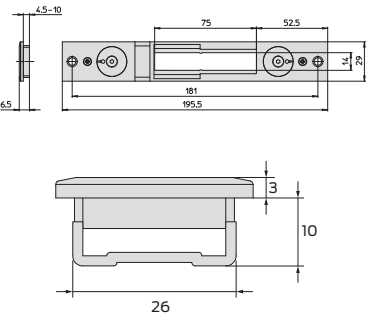

Tipología	Descripción	Para serie/artículo	Uds.	REFERENCIA			
				Tipo	Dim	Mano Dcha.	Izda.
 	<ul style="list-style-type: none"> <li>• Cerradero metálico regulable</li> <li>• Acero barnizado negro</li> <li>• Regulación lateral 2,5 mm.</li> <li>• Regulación frontal 4,5 a 10 mm.</li> <li>• Cajetín nylon cajeadado palanca</li> <li>• Para las cerraduras de rodillo utilizar el inserto ref. 06141.70</li> </ul>	Cierre central de cerraduras Multitop PRO/MAX/MATIC y SIKUREXIT	12	1 06463	84	0	0
	<ul style="list-style-type: none"> <li>• Acero inox</li> </ul>		12	1 06463	85	0	0
 	<ul style="list-style-type: none"> <li>• Cerradero metálico regulable</li> <li>• Para perfiles de Cámara Europea</li> </ul>	46210, 46220 46420, 46520 06443.00/05 Cierres superior e inferior de multipuntos	12	06465	02	0	0
 	<ul style="list-style-type: none"> <li>• Cerradero metálico regulable</li> </ul>	46210, 46220 46420, 46520 06443.00/05 Cierres superior e inferior de multipuntos	12	06465	03	0	0
 	<ul style="list-style-type: none"> <li>• Cerradero metálico regulable</li> </ul>	06433.00/05/31/36/41/46, 46210, 46220, 46420, 46520 Cierres superior e inferior de cerraduras Multipunto, Multitop PRO/MAX/MATIC y SIKUREXIT. Cierre central solo palanca de cerraduras Multitop PRO/MAX/MATIC .	12	06465	05	0	0
 	<ul style="list-style-type: none"> <li>• Cerradero metálico regulable</li> </ul>	06433.00/05/31/36/41/46, 46210, 46220, 46420, 46520 Cierres superior e inferior de cerraduras Multipunto, Multitop PRO/MAX/MATIC y SIKUREXIT. Cierre central solo palanca de cerraduras Multitop PRO/MAX/MATIC .	12	06465	06	0	0
 	<ul style="list-style-type: none"> <li>• Cerradero metálico regulable</li> <li>• Acero barnizado negro</li> <li>• Regulación lateral 2,5 mm.</li> <li>• Cajetín nylon cajeadado palanca</li> </ul>	06433.00/05/31/36/41/46, 46210, 46220, 46420, 46520 Cierres superior e inferior de cerraduras Multipunto, Multitop PRO/MAX/MATIC y SIKUREXIT. Cierre central solo palanca de cerraduras Multitop PRO/MAX/MATIC .	12	1 06465	57	0	0
	<ul style="list-style-type: none"> <li>• Acero inox</li> </ul>		12	1 06465	58	0	0

Tipología	Descripción	Para serie/artículo	Uds.	REFERENCIA			
				Tipo	Dim	Mano	
					Dcha.	Izda.	
	<ul style="list-style-type: none"> <li>Cerradero metálico regulable</li> </ul>	46210, 46220 46420, 46520 06443.00/05 Cierres superior e inferior de multipuntos	12	06465	08	0	0
	<ul style="list-style-type: none"> <li>Cerradero metálico regulable</li> </ul>	46210, 46220 46420, 46520 06443.00/05 Cierres superior e inferior de multipuntos	12	06465	10	0	0
	<ul style="list-style-type: none"> <li>Cerradero metálico regulable</li> <li>Acero barnizado negro</li> <li>Regulación lateral 2,5 mm.</li> <li>Cajetín nylon cajeadado palanca</li> <li><b>Para perfiles de Cámara Europea</b></li> </ul>	06433.00/05/31/36/41/46, 46210, 46220, 46420, 46520 Cierres superior e inferior de cerraduras Multipunto, Multitop PRO/MAX/MATIC y SIKUREXIT. Cierre central solo palanca de cerraduras Multitop PRO/MAX/MATIC.	12	1 06465	72	0	0
	<ul style="list-style-type: none"> <li>Acero inox</li> </ul>		12	1 06465	73	0	0
	<ul style="list-style-type: none"> <li>Cerradero metálico regulable</li> <li>Acero barnizado negro</li> <li>Regulación lateral 2,5 mm.</li> <li>Regulación frontal 4,5 a 10 mm.</li> <li>Cajetín nylon cajeadado palanca</li> </ul>	06433.00/05/31/36/41/46, 46210, 46220, 46420, 46520 Cierres superior e inferior de cerraduras Multipunto, Multitop PRO/MAX/MATIC y SIKUREXIT. Cierre central solo palanca de cerraduras Multitop PRO/MAX/MATIC.	12	1 06465	74	0	0
	<ul style="list-style-type: none"> <li>Acero inox</li> </ul>		12	1 06465	75	0	0

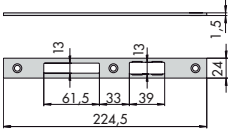
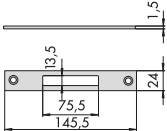
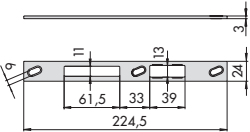
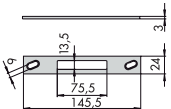
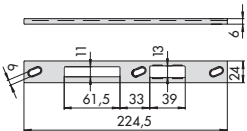
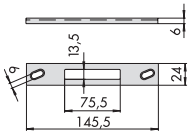
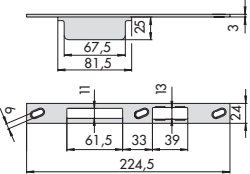
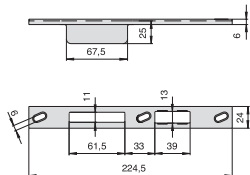

Tipología	Descripción	Para serie/artículo	 Uds.	REFERENCIA			
				Tipo	Dim	Mano Dcha.	Izda.
	<ul style="list-style-type: none"> <li>Cerradero abierto plano en acero inox 24x1,5 mm</li> <li>Para las cerraduras de rodillo utilizar el inserto ref. 06141.86.0</li> </ul>	Cierre central de cerraduras Multitop PRO/MAX/MATIC y SIKUREXIT	12	1 06461 07	0	0	
	<ul style="list-style-type: none"> <li>Cerradero abierto plano en acero inox 24x1,5 mm</li> </ul>	06443.31/36/41/46 Cierres superior e inferior de cerraduras Multitop PRO/MAX/MATIC y SIKUREXIT. Cierre central solo palanca de cerraduras Multitop PRO/MAX/MATIC .	12	1 06461 12	0	0	
	<ul style="list-style-type: none"> <li>Cerradero abierto plano en acero inox</li> <li>Para las cerraduras de rodillo utilizar el inserto ref. 06141.86.0</li> </ul>	Cierre central de cerraduras Multitop PRO/MAX/MATIC y SIKUREXIT	12	06461 30	0	0	
	<ul style="list-style-type: none"> <li>Cerradero plano en acero inox 24 x 3 mm</li> </ul>	06443.31/36/41/46 Cierres superior e inferior de cerraduras Multitop PRO/MAX/MATIC y SIKUREXIT. Cierre central solo palanca de cerraduras Multitop PRO/MAX/MATIC.	12	1 06461 34	0	0	
	<ul style="list-style-type: none"> <li>Cerradero abierto en "U" en acero inox</li> <li>Para las cerraduras de rodillo utilizar el inserto ref. 06141.86.0</li> </ul>	Cierre central de cerraduras Multitop PRO/MAX/MATIC y SIKUREXIT	12	06461 35	0	0	
	<ul style="list-style-type: none"> <li>Cerradero en "U" en acero inox 24 x 6 mm</li> </ul>	06443.31/36/41/46 Cierres superior e inferior de cerraduras Multitop PRO/MAX/MATIC y SIKUREXIT. Cierre central solo palanca de cerraduras Multitop PRO/MAX/MATIC.	12	1 06461 39	0	0	
	<ul style="list-style-type: none"> <li>Cerradero plano en acero inox con caja protección palanca</li> <li>Para las cerraduras de rodillo utilizar el inserto ref. 06141.86.0</li> </ul>	Cierre central de cerraduras Multitop PRO/MAX/MATIC y SIKUREXIT	12	06461 40	0	0	
	<ul style="list-style-type: none"> <li>Cerradero en "U" en acero inox con caja de protección palanca</li> <li>Para las cerraduras de rodillo utilizar el inserto ref. 06141.86.0</li> </ul>	Cierre central de cerraduras Multitop PRO/MAX/MATIC y SIKUREXIT	12	06461 45	0	0	

Tipología	Descripción	Para serie/artículo	Uds.	REFERENCIA			
				Tipo	Dim	Mano Dcha.	Mano Izda.
	<ul style="list-style-type: none"> <li>• Frente en acero inox (25 mm.)</li> </ul>	46215, 46225,	12	06233	00	0	0
	<ul style="list-style-type: none"> <li>• Frente en acero inox (25 mm.)</li> </ul>	46230, 46250,	12	06233	02	0	0
	<ul style="list-style-type: none"> <li>• Frente en acero inox (25 mm.)</li> </ul>	46210, 46220, 46240, 46260	12	06233	03	0	0
	<ul style="list-style-type: none"> <li>• Cerradero abierto plano en acero inox</li> </ul>	46210, 46220, 46420, 46520, 06443.00/05 Cierres superior e inferior de multipuntos	12	06459	01	0	0
	<ul style="list-style-type: none"> <li>• Cerradero abierto plano en acero inox</li> <li>• Para cerraduras con versión de picaporte y palanca</li> </ul>	46215, 46225, 46425, 46525, 46600, 46700, 46625, 46725	12	06461	01	0	0
	<ul style="list-style-type: none"> <li>• Cerradero abierto plano en acero inox</li> <li>• Para cerraduras con versión de rodillo y palanca</li> </ul>	46230, 46250, 46450, 46550, 46605, 46650, 46750	12	06461	11	0	0
	<ul style="list-style-type: none"> <li>• Cerradero abierto en "U" en acero inox 24x6 mm</li> <li>• Para las cerraduras de rodillo utilizar el inserto ref. 06141.86.0</li> </ul>	16205, 16215, 16225, 16425, 16525, 16625, 16725, 46215, 46225, 46230, 46250, 46425, 46450, 46525, 46550, 46625, 46700, 46725, 46650, 46750, 46600	12	1 06461	25	0	0
	<ul style="list-style-type: none"> <li>• Cerradero abierto en "U" en acero inox 24x6 mm</li> </ul>	46210, 46220, 46420, 46520, 06443.00/05 Cierres superior e inferior de multipuntos	12	1 06461	26	0	0
	<ul style="list-style-type: none"> <li>• Espesores en nylon para perfiles con rotura de puente térmico de apertura externa</li> </ul>	06463.74/75/84/85, 06465.74/75	1	1 06141	79	0	0
	<ul style="list-style-type: none"> <li>• Espesores en nylon para perfiles con rotura de puente térmico de apertura externa</li> </ul>	06463.74/75/84/85, 06465.74/75	1	1 06141	89	0	0







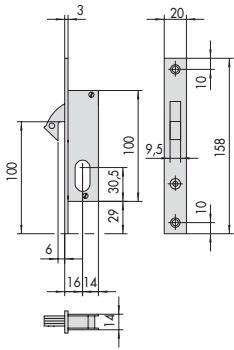

ARTÍCULO  
45010  
45011 (frente 16 mm.)  
45015

10

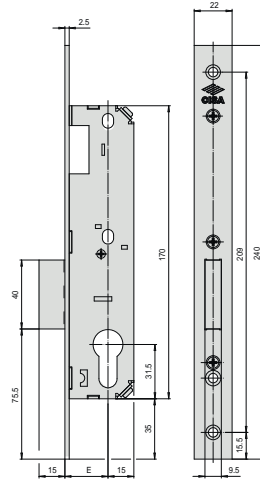

E  
144681 20 20  
144681 25 25  
144681 30 30  
144681 35 35

13

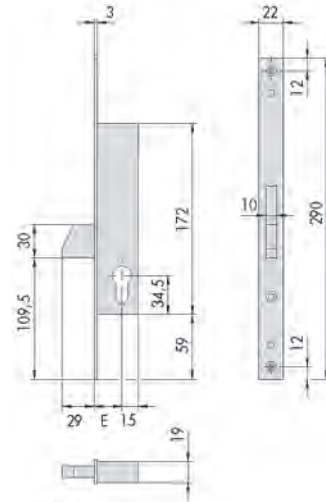

SERIE  
46210  
E = 25 - 30 - 35

16

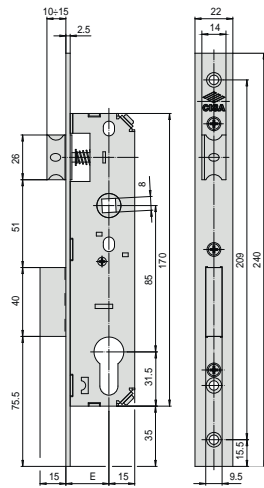

E  
144661 20 20  
144661 25 25  
144661 30 30  
144661 35 35

11

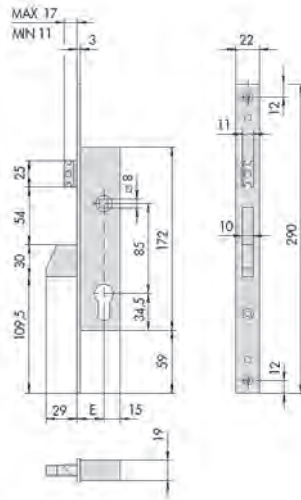

SERIE  
46215  
E = 25 - 30 - 35

14

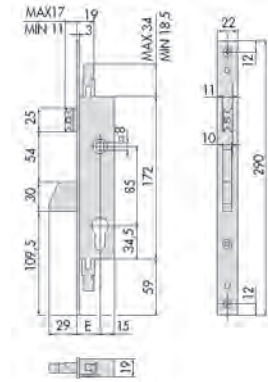

SERIE  
46225  
E = 25 - 30 - 35

17

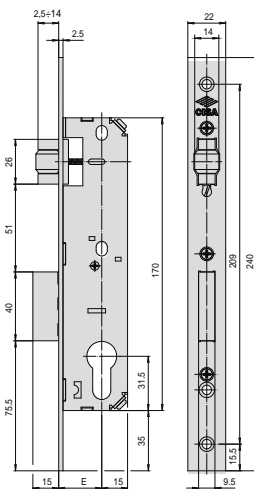

E  
144671 20 20  
144671 25 25  
144671 30 30  
144671 35 35

12

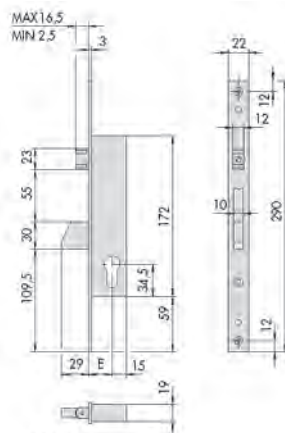

SERIE  
46230  
E = 25 - 30 - 35

15

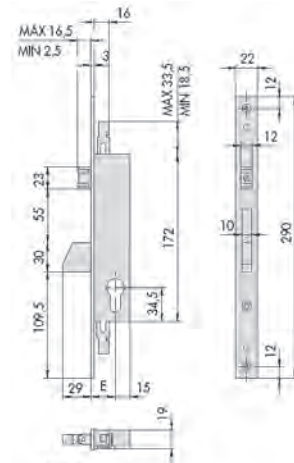

SERIE  
46250  
E = 25 - 30 - 35

18

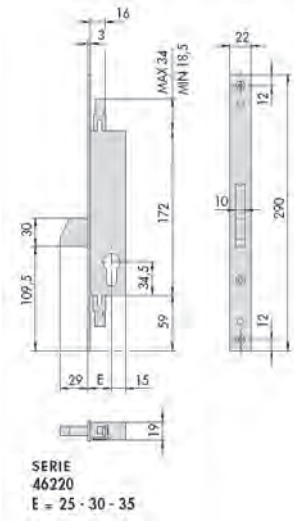

19

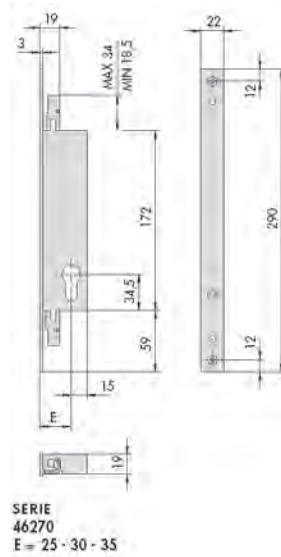

22

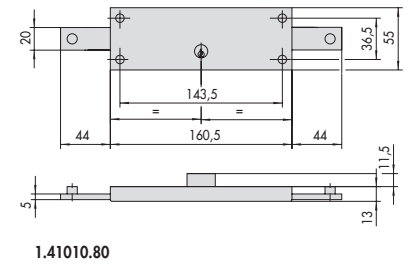

25

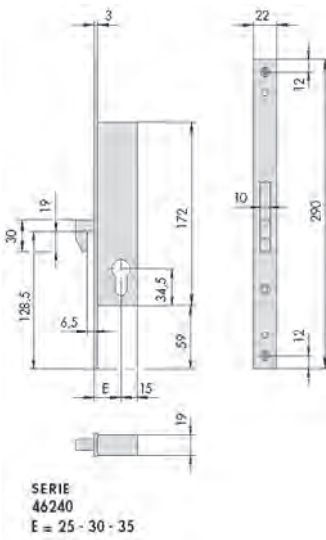

20

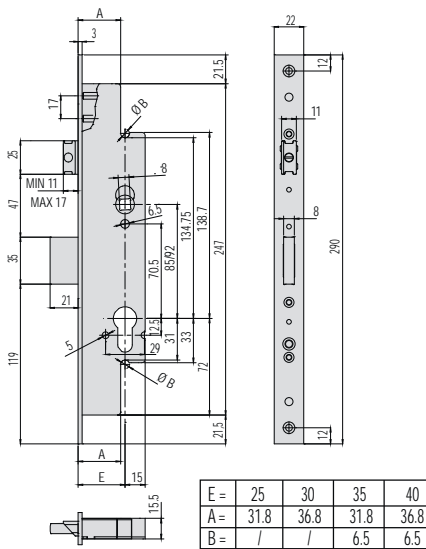

23

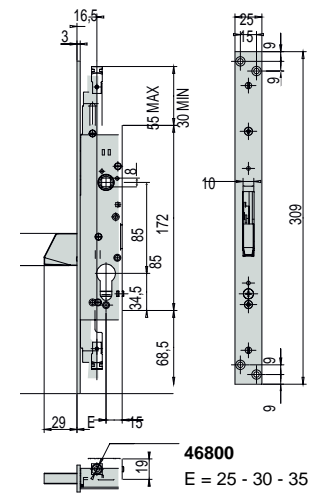

26

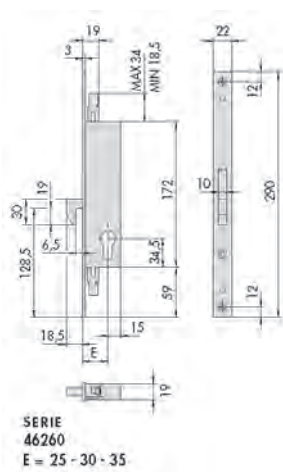

21

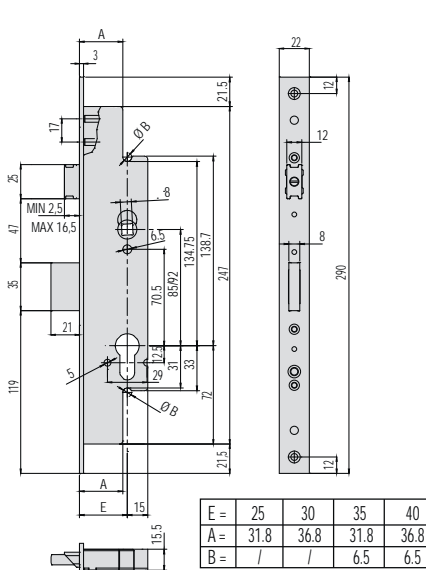

24

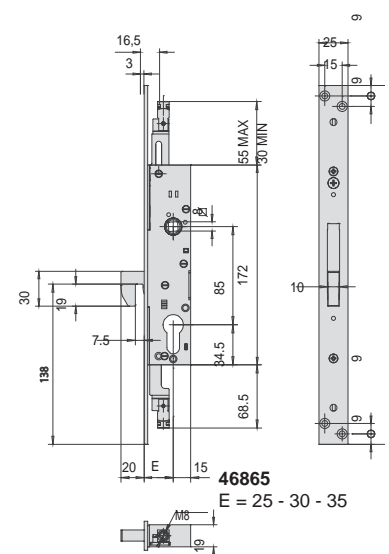

27

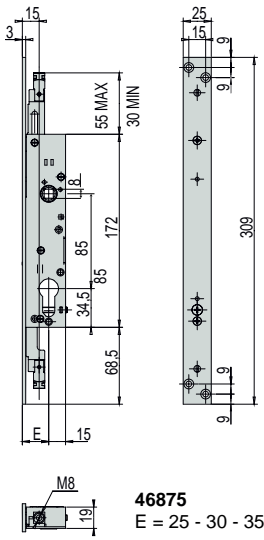

**46875**  
E = 25 - 30 - 35

28

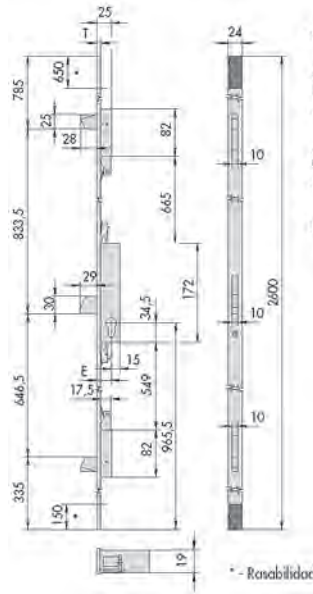

**SERIE T**  
46420 7  
46520 3  
E = 25 - 30 - 35

31

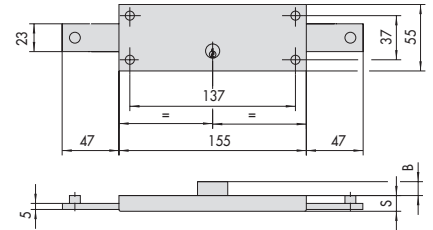

	S	B
1.41210.78	20	6,5
1.41320.78	17	9,5
1.41410.78	15	6
1.41510.78	15	5,5

33

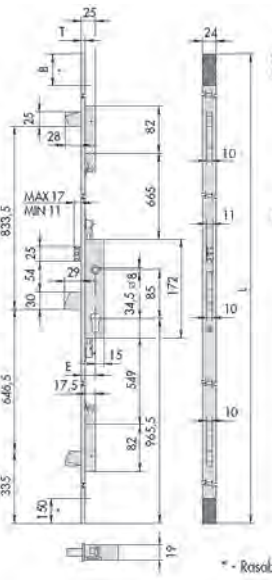

**SERIE L T B**  
46425 2600 7 650  
46625 2300 7 350  
46600 1920 7 150  
  
46525 2600 3 650  
46725 2300 3 350  
46700 1920 3 150  
E = 25 - 30 - 35

29

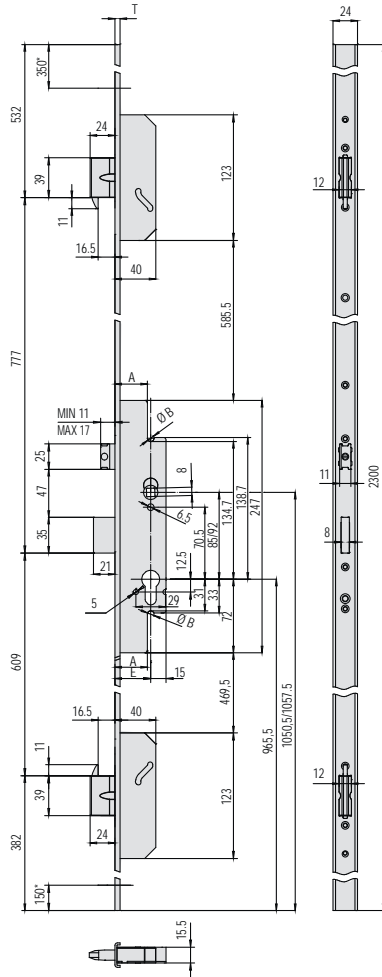

49526, 49726, 49728  
49436, 49636, 49638  
49426, 49626

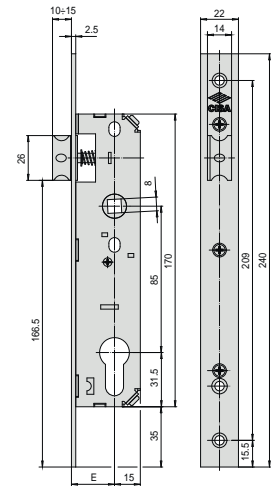

F	E
144651 20	20
144651 25	25
144651 30	30
144651 35	35

34

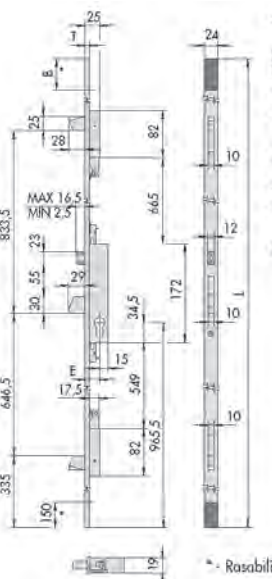

**SERIE L T B**  
46450 2600 7 650  
46650 2300 7 350  
  
46550 2600 3 650  
46750 2300 3 350  
E = 25 - 30 - 35

30

\*RASABILIDAD  
T=3-5-7

E =	25	30	35	40
A =	31.8	36.8	31.8	36.8
B =	/	/	6.5	6.5

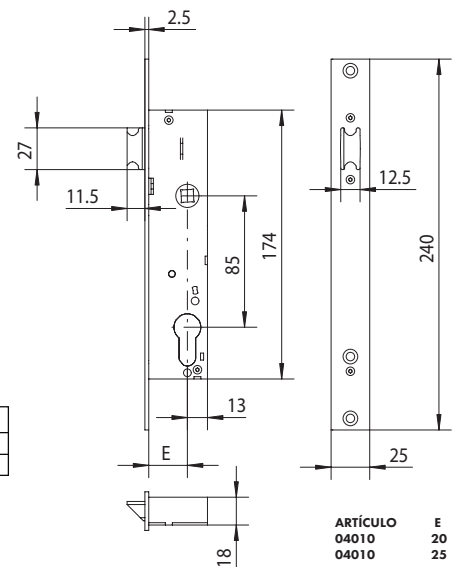

ARTÍCULO	E
04010	20
04010	25

32

35

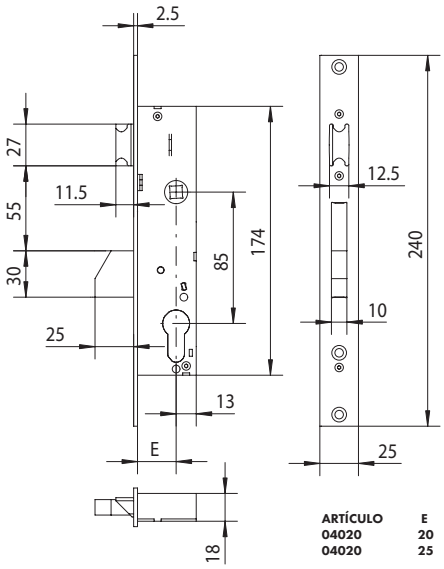

36

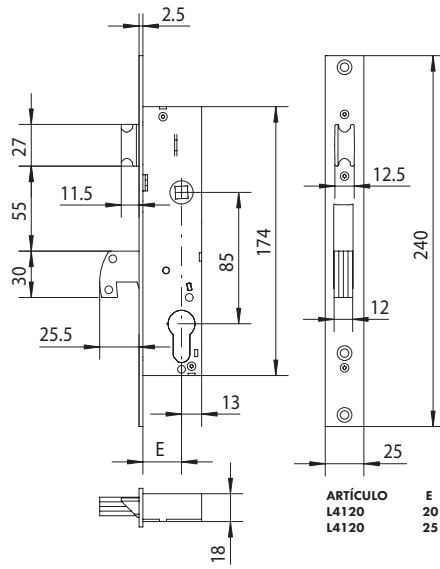

39

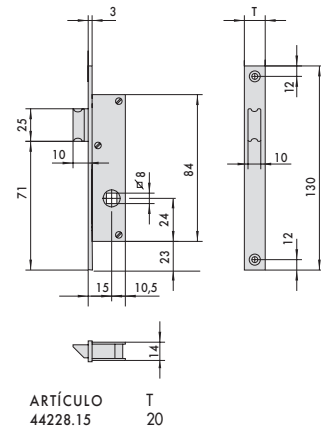

42

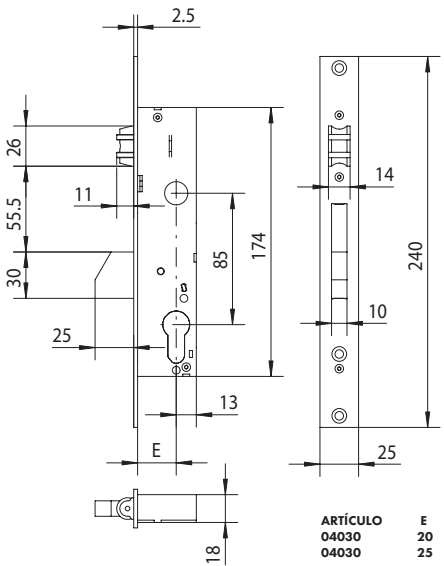

37

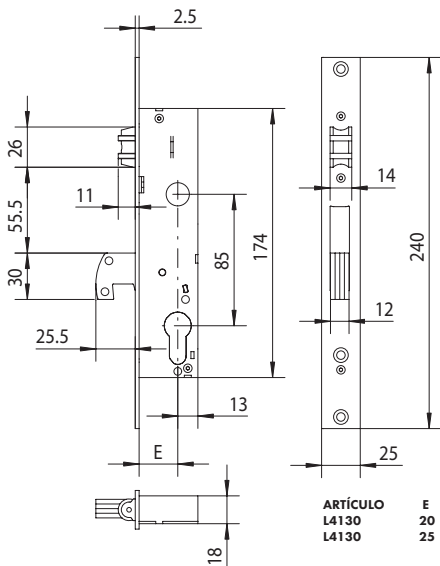

40

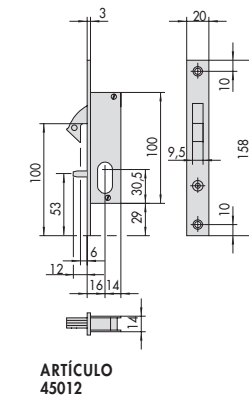

43

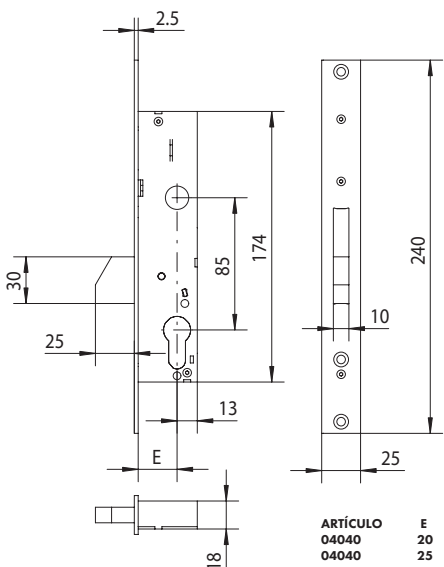

38

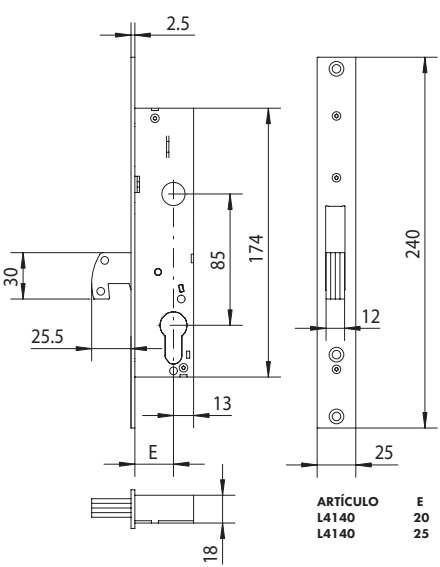

41

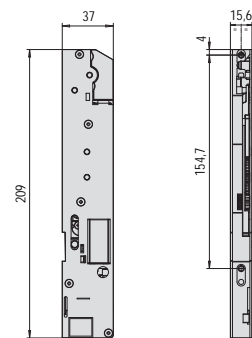

44

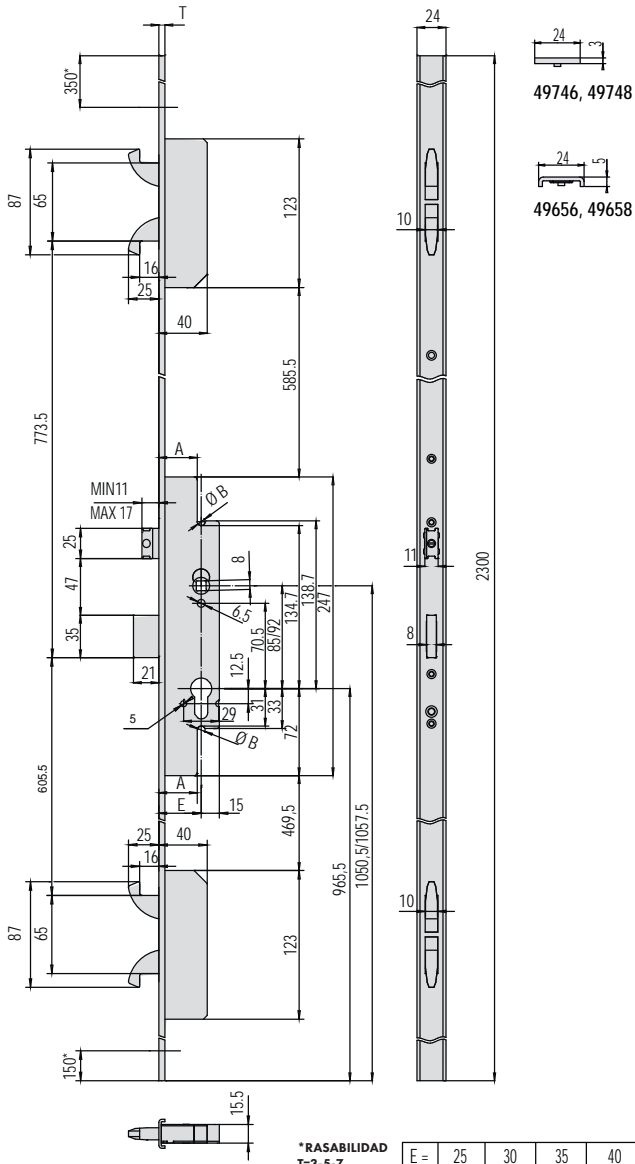

45

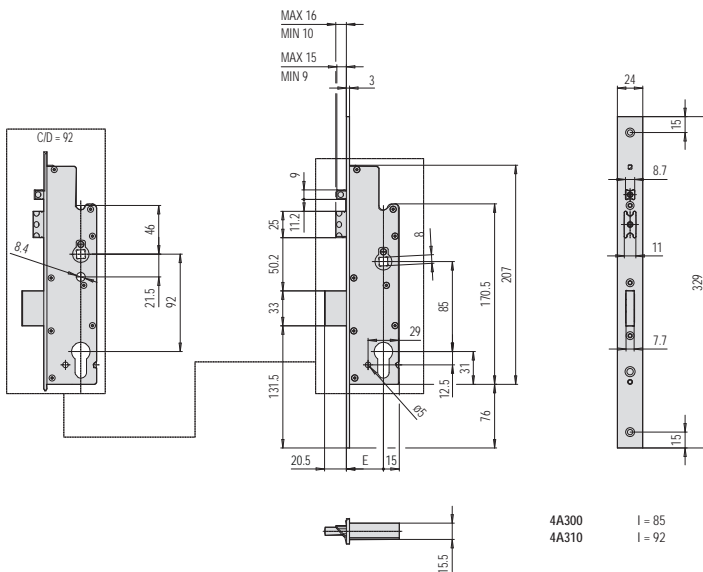

46

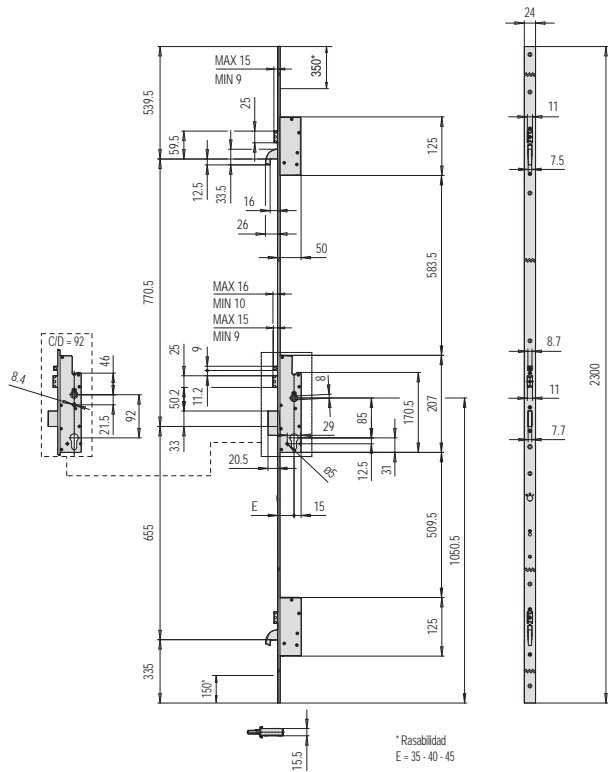

	24				
4A200		l = 85			
4A210		l = 92			
	24				
4A100		l = 85			
4A110		l = 92			
	24				
4A000		l = 85			
4A010		l = 92			



Cerraduras  
carpintería  
madera



Cerraduras cortafuego con o sin función antipánico Serie HEAVY DUTY .....	112
▲ Cerraduras de embutir .....	114
Cerraduras con gancho .....	114
Cerraduras Serie 5C110 .....	115
Cerraduras de sobreponer .....	116
Cerros de sobreponer .....	117
Pasadores hoja secundaria (Flush bolt) .....	117
Esquemas dimensionales .....	118





**Características Técnicas:**

- Frente desmontable y cerradero en acero inox. satinado
- Caja en acero con tratamiento cincado
- Picaporte silencioso reversible, niquelado
- Dispositivo antitarjeta niquelado (determinadas versiones)
- Palanca antisierra niquelada, saliente 25 mm.
- Componentes internos galvanizados

**Dotación:**

- Cerradero
- Tornillos de fijación
- Instrucciones

• **Cilindro no incluido**

**Bajo pedido:**

- Frente recto
- Acabado latón lúcido

**Mano:**

0 = Reversible

**Certificación:**

- Resistencia al fuego UL R 14945(N). Versión en acero inox.
- Marcado CE (versión en acero inox.), con los dispositivos antipánico series 59607.10, 59711.00/01, 59321, 59371
- Conforme a las normas: EN179, EN1125, EN12209



Descripción						REFERENCIA				
	Vueltas	Frente	Ejes	Entrada	Uds.	Tipo	Dim	Acabado	Mano Dcha.	Izda.

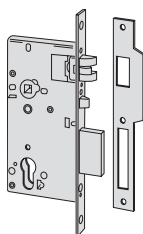

- Picaporte y palanca con dispositivo antitarjeta
- FUNCIONES:  
El picaporte es accionado con la manilla o con el cilindro  
La palanca es accionada con el cilindro

1	Recto	85	60	1	1 52710 60	20	0	0
1	Recto	85	70	1	1 52710 70	20	0	0
1	Recto	85	80	1	1 52710 80	20	0	0
1	Recto	85	90	1	1 52710 90	20	0	0
1	Redondo	85	60	1	1 52711 60	20	0	0
1	Redondo	85	70	1	1 52711 70	20	0	0
1	Redondo	85	80	1	1 52711 80	20	0	0
1	Redondo	85	90	1	1 52711 90	20	0	0

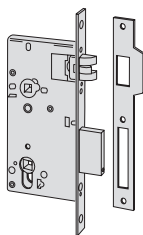

- Picaporte y palanca con condensa (para baños y dormitorios)
- FUNCIONES:  
El picaporte es accionado con la manilla  
La palanca es accionada con un cuadradillo de 8 mm.

1	Recto	85	60	1	1 52730 60	20	0	0
1	Recto	85	70	1	1 52730 70	20	0	0
1	Recto	85	80	1	1 52730 80	20	0	0
1	Recto	85	90	1	1 52730 90	20	0	0
1	Redondo	85	60	1	1 52731 60	20	0	0
1	Redondo	85	70	1	1 52731 70	20	0	0
1	Redondo	85	80	1	1 52731 80	20	0	0
1	Redondo	85	90	1	1 52731 90	20	0	0

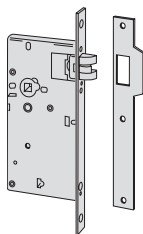

- Solo Picaporte
- FUNCIONES:  
El picaporte es accionado con la manilla

-	Recto	-	60	1	1 52750 60	20	0	0
-	Recto	-	70	1	1 52750 70	20	0	0
-	Recto	-	80	1	1 52750 80	20	0	0
-	Recto	-	90	1	1 52750 90	20	0	0
-	Redondo	-	60	1	1 52751 60	20	0	0
-	Redondo	-	70	1	1 52751 70	20	0	0
-	Redondo	-	80	1	1 52751 80	20	0	0
-	Redondo	-	90	1	1 52751 90	20	0	0

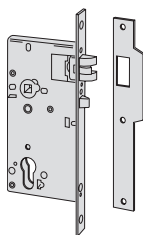

- Solo picaporte con dispositivo antitarjeta (para puertas al exterior)
- FUNCIONES:  
El picaporte es accionado con la manilla o con el cilindro

-	Recto	85	60	1	1 52755 60	20	0	0
-	Recto	85	70	1	1 52755 70	20	0	0
-	Recto	85	80	1	1 52755 80	20	0	0
-	Recto	85	90	1	1 52755 90	20	0	0
-	Redondo	85	60	1	1 52756 60	20	0	0
-	Redondo	85	70	1	1 52756 70	20	0	0
-	Redondo	85	80	1	1 52756 80	20	0	0
-	Redondo	85	90	1	1 52756 90	20	0	0

Descripción						REFERENCIA				
	Vueltas	Frente	Ejes	Entrada	Uds.	Tipo	Dim	Acabado	Mano Dcha.	Mano Izda.

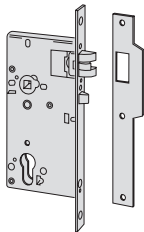

- Para puerta antipánico
- Solo Picaporte con dispositivo antitarjeta
- Cuadro manilla partido (nueca doble)
- Lado antipánico seleccionable
- Manilla externa deshabilitada con llave
- Exterior: picaporte accionado con manilla, la llave habilita/deshabilita la manilla
- Interior: picaporte accionado con manilla o dispositivo antipánico

Nota: si la puerta es abierta desde el interior con manilla o dispositivo antipánico, la manilla externa cuando se cierra la puerta, permanece deshabilitada

-	Recto	85	60	1	1	52760	60	20	0	0
-	Recto	85	70	1	1	52760	70	20	0	0
-	Recto	85	80	1	1	52760	80	20	0	0
-	Recto	85	90	1	1	52760	90	20	0	0
-	Redondo	85	60	1	1	52761	60	20	0	0
-	Redondo	85	70	1	1	52761	70	20	0	0
-	Redondo	85	80	1	1	52761	80	20	0	0

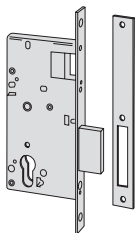

- Solo palanca
- FUNCIONES:  
La palanca es accionada con el cilindro

1	Recto	-	60	1	1	52780	60	20	0	0
1	Recto	-	70	1	1	52780	70	20	0	0
1	Recto	-	80	1	1	52780	80	20	0	0
1	Recto	-	90	1	1	52780	90	20	0	0

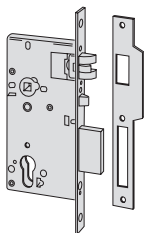

- Para puerta antipánico
- Picaporte y palanca
- Cuadro manilla pasante
- **Cierre automático de la palanca**
- Exterior: picaporte y palanca solo accionados con cilindro
- Interior: picaporte y palanca accionados con cilindro, manilla o dispositivo antipánico

1	Recto	85	60	1	1	52840	60	20	0	0
1	Recto	85	70	1	1	52840	70	20	0	0
1	Recto	85	80	1	1	52840	80	20	0	0
1	Recto	85	90	1	1	52840	90	20	0	0
1	Redondo	85	60	1	1	52860	60	20	0	0
1	Redondo	85	70	1	1	52860	70	20	0	0
1	Redondo	85	80	1	1	52860	80	20	0	0
1	Redondo	85	90	1	1	52860	90	20	0	0

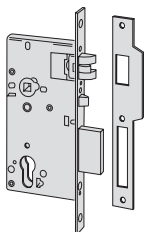

- Para puerta antipánico
- Picaporte y palanca con dispositivo antitarjeta
- Cuadro manilla pasante
- Exterior: picaporte y palanca solo accionados con cilindro
- Interior: picaporte y palanca accionados con cilindro, manilla o dispositivo antipánico

1	Recto	85	60	1	1	52842	60	20	0	0
1	Recto	85	70	1	1	52842	70	20	0	0
1	Recto	85	90	1	1	52842	90	20	0	0
1	Redondo	85	60	1	1	52862	60	20	0	0
1	Redondo	85	70	1	1	52862	70	20	0	0
1	Redondo	85	80	1	1	52862	80	20	0	0
1	Redondo	85	90	1	1	52862	90	20	0	0

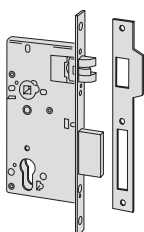

- Para puerta antipánico
- Picaporte y palanca
- Cuadro manilla partido (nueca doble)
- Lado antipánico seleccionable
- Exterior: picaporte accionado con manilla
- Interior: picaporte y palanca accionados con manilla o dispositivo antipánico
- El cilindro solo acciona la palanca

Nota: si la puerta es abierta desde el interior con manilla o dispositivo antipánico con la palanca en posición cerrada, al recogerse la palanca, la manilla externa se habilita para recoger el picaporte (puerta abierta)

1	Recto	85	60	1	1	52844	60	20	0	0
1	Recto	85	70	1	1	52844	70	20	0	0
1	Recto	85	80	1	1	52844	80	20	0	0
1	Recto	85	90	1	1	52844	90	20	0	0
1	Redondo	85	60	1	1	52864	60	20	0	0
1	Redondo	85	70	1	1	52864	70	20	0	0
1	Redondo	85	80	1	1	52864	80	20	0	0
1	Redondo	85	90	1	1	52864	90	20	0	0



**Características Técnicas:**

- Frente y cerradero en acero latonado
- Caja en acero cincado
- Picaporte reversible
- Palanca centrada con grosor 9,5 mm.
- Caja superior cerrada

**Dotación:**

- Cilindro latonado 30x30 mm.
- Cerradero
- Tornillos fijación cerradura, cerradero y cilindro

**Mano:**

0 = Reversible

**Certificación:**

- Conforme a la norma europea EN12209

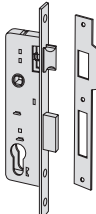

Descripción	Vueltas	Frente	Ejes	Entrada	Uds.	REFERENCIA				
						Tipo	Dim	Acabado	Mano	
									Dcha.	Izda.
 <ul style="list-style-type: none"> <li>• Picaporte y palanca</li> <li><b>SUSTITUYE AL ARTÍCULO 5C011</b></li> </ul>	1	Recto	85	20	1	5C012	20	-	0	0
	1	Recto	85	25	1	5C012	25	-	0	0
	1	Recto	85	30	1	5C012	30	-	0	0
<ul style="list-style-type: none"> <li>• Picaporte y palanca</li> <li><b>SUSTITUYE AL ARTÍCULO 5C031</b></li> </ul>	1	Redondo	85	20	1	5C032	20	-	0	0
	1	Redondo	85	25	1	5C032	25	-	0	0
	1	Redondo	85	30	1	5C032	30	-	0	0

CERRADURAS DE EMBUTIR DE GANCHO



**Características Técnicas:**

- Frente y cerradero niquelado (45110)
- Frente y cerradero latonado (45100)
- Caja y tapa en acero
- Gancho en acero laminar niquelado

**Dotación:**

- Cilindro 27x27 mm.
- Cerradero ref. 07028.00.0 (45110)
- Cerradero ref. 07028.10.0 (45100)

**Mano:**

0 = Reversible

**Bajo pedido:**

Versión con adaptador para muletilla (.MU)

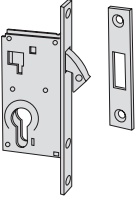
Descripción	Vueltas	Frente	Entrada	Uds.	REFERENCIA				
					Tipo	Dim	Acabado	Mano	
								Dcha.	Izda.
 <ul style="list-style-type: none"> <li>• Frente niquelado (cilindro niquelado)</li> </ul>	1	20	30	1	45110	30	-	0	0
	1	20	35	1	45110	35	-	0	0
	1	20	40	1	45110	40	-	0	0
	1	20	45	1	45110	45	-	0	0
	1	20	50	1	45110	50	-	0	0
	1	20	60	1	45110	60	-	0	0
<ul style="list-style-type: none"> <li>• Frente latón pulido</li> </ul>	1	20	30	1	45100	30	-	0	0
	1	20	35	1	45100	35	-	0	0
	1	20	40	1	45100	40	-	0	0
	1	20	45	1	45100	45	-	0	0
	1	20	50	1	45100	50	-	0	0
	1	20	60	1	45100	60	-	0	0



**Características Técnicas:**

- Frente desmontable y cerradero en latón
- Caja y tapa en acero barnizado negro
- Picaporte reversible en latón
- Palanca en latón de 2 vueltas
- Predispuesta para instalación de escudo de seguridad y manillas con roseta con tornillos pasantes

**Mano:**

0 = Reversible

**Bajo pedido:**

- Acabado cincado (12), sin incremento
- Acabado acero inox (20)

**Dotación:**

- Cilindro latonado 30x30 mm. (excepto art. 5C150/5C170)
- Cerradero
- Tornillos fijación cerradura, cerradero y cilindro

Descripción						REFERENCIA				
	Vueltas	Frente	Ejes	Entrada	Uds.	Tipo	Dim	Acabado	Mano Dcha.	Mano Izda.

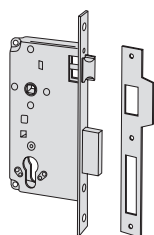

- Picaporte y palanca
- Frente en latón

2	Recto	85	35	1	5C110	35	-	0	0	
2	Recto	85	40	1	5C110	40	-	0	0	
2	Recto	85	45	1	5C110	45	-	0	0	
2	Recto	85	50	1	5C110	50	-	0	0	
2	Recto	85	60	1	5C110	60	-	0	0	
2	Recto	85	70	1	5C110	70	-	0	0	
2	Redondo	85	35	1	5C130	35	-	0	0	
2	Redondo	85	40	1	5C130	40	-	0	0	
2	Redondo	85	45	1	5C130	45	-	0	0	
2	Redondo	85	50	1	5C130	50	-	0	0	
2	Redondo	85	60	1	5C130	60	-	0	0	
2	Redondo	85	70	1	5C130	70	-	0	0	

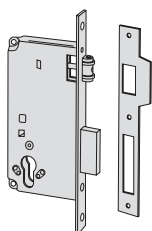
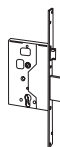

- Rodillo y palanca
- Frente en latón

2	Recto	85	35	1	5C120	35	-	0	0	
2	Recto	85	40	1	5C120	40	-	0	0	
2	Recto	85	45	1	5C120	45	-	0	0	
2	Recto	85	50	1	5C120	50	-	0	0	
2	Recto	85	60	1	5C120	60	-	0	0	
2	Recto	85	70	1	5C120	70	-	0	0	
2	Redondo	85	35	1	5C140	35	-	0	0	
2	Redondo	85	40	1	5C140	40	-	0	0	
2	Redondo	85	45	1	5C140	45	-	0	0	
2	Redondo	85	50	1	5C140	50	-	0	0	
2	Redondo	85	60	1	5C140	60	-	0	0	
2	Redondo	85	70	1	5C140	70	-	0	0	

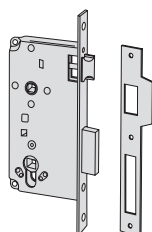

- Picaporte y palanca (Versión baño)
- Frente en latón

2	Recto	85	35	1	1 5C150	35	-	0	0	
2	Recto	85	40	1	1 5C150	40	-	0	0	
2	Recto	85	45	1	1 5C150	45	-	0	0	
2	Recto	85	50	1	1 5C150	50	-	0	0	
2	Recto	85	60	1	1 5C150	60	-	0	0	
2	Recto	85	70	1	1 5C150	70	-	0	0	
2	Redondo	85	35	1	1 5C170	35	-	0	0	
2	Redondo	85	40	1	1 5C170	40	-	0	0	
2	Redondo	85	45	1	1 5C170	45	-	0	0	
2	Redondo	85	50	1	1 5C170	50	-	0	0	
2	Redondo	85	60	1	1 5C170	60	-	0	0	
2	Redondo	85	70	1	1 5C170	70	-	0	0	



**Características Técnicas:**

- Caja y cerradero en acero barnizado color rojo amaranto
- Picaporte y palanca en latón
- Tirador y pomo en latón
- Cilindro exterior de tubo de 55 mm.

**Mano:**

- 1=derecha interna
- 2=izquierda interna

**Dotación:**

- Cerradero
- 3 llaves
- Tornillos de fijación

Tipología	Descripción	Cilindro	Vueltas	Entrada	Uds.	REFERENCIA					
						Tipo	Dim	Mano Dcha.	Mano Izda.		
<ul style="list-style-type: none"> <li>• Tirador y pomo interior</li> <li>• Picaporte y palanca</li> </ul>		<p>06500</p>	2	40	1	50110	40	1	2		
			2	50	1	50110	50	1	2		
			2	60	1	50110	60	1	2		
			2	70	1	50110	70	1	2		
		<p>06200.55</p>	2	40	1	50111	40	1	2		
			2	50	1	50111	50	1	2		
			2	60	1	50111	60	1	2		
			2	70	1	50111	70	1	2		
<ul style="list-style-type: none"> <li>• Tirador y cilindro interior</li> <li>• Picaporte y palanca</li> </ul>		<p>02102.00.0</p>	2	40	1	50120	40	1	2		
			2	50	1	50120	50	1	2		
			2	60	1	50120	60	1	2		
			2	70	1	50120	70	1	2		
		<p>02106.00.0</p>	2	40	1	50121	40	1	2		
			2	50	1	50121	50	1	2		
			2	60	1	50121	60	1	2		
			2	70	1	50121	70	1	2		
		<ul style="list-style-type: none"> <li>• Cilindro interior</li> <li>• Picaporte y palanca</li> <li>• Cuadro manilla pasante</li> </ul>		<p>02102.00.0</p>	2	45	1	50210	45	1	2
					2	45	1	50211	45	1	2
				<p>02106.00.0</p>	2	45	1	50210	45	1	2
					2	45	1	50211	45	1	2
<ul style="list-style-type: none"> <li>• Tirador y cilindro interior</li> <li>• Picaporte y palanca</li> </ul>				<p>02102.00.0</p>	2	45	1	50220	45	1	2
					2	45	1	50221	45	1	2
		<p>02106.00.0</p>	2	45	1	50220	45	1	2		
			2	45	1	50221	45	1	2		



**Características Técnicas:**

- Caja y cerradero en acero barnizado color rojo amaranto
- Palanca en acero
- Tirador en acero

**Mano:**  
1=derecha interna 

**Dotación:**

- Cerradero
- 3 llaves
- Tornillos de fijación

Tipología	Descripción	Cilindro	Uds.	REFERENCIA			
				Vueltas	Entrada	Mano	
				Tipo	Dim	Dcha.	Izda.

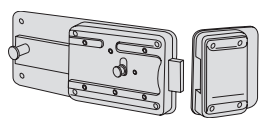

- Tirador interior
- Sólo palanca



6	50	1	55051	50	1	-
6	60	1	55051	60	1	-

06500



6	50	1	55054	50	1	-
6	60	1	55054	60	1	-

06200.55

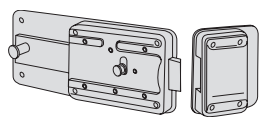

- Tirador interior
- Palanca con picaporte incorporado



6	50	1	55071	50	1	-
6	60	1	55071	60	1	-

06500



6	50	1	55074	50	1	-
6	60	1	55074	60	1	-

06200.55

**FLUSH BOLT**



**Características Técnicas:**

- Acero inox AISI 304 satinado
- Profundidad de cierre del bulón regulable

**Mano:**  
0=reversible

**Dotación:**

- Tornillos de fijación
- Cerradero plano

**Normativa:**

- Conforme a la normativa EN12051

Tipología	Descripción	Uds.	REFERENCIA			
			Tipo	Dim	Dcha.	Izda.

- Pareja de flush bolts

16	1 07092	50	0	0
----	---------	----	---	---

- Cerradero guardapolvo



1	4736.SS			
---	---------	--	--	--

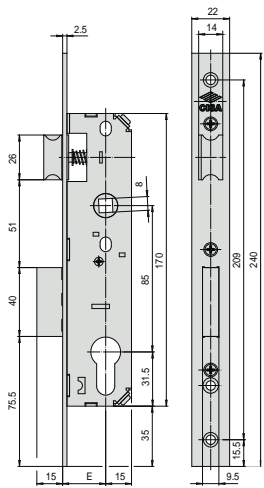

ARTÍCULO  
5C012, 5C032  
E=20-25-30

1

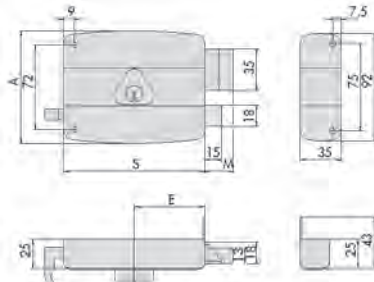

ARTÍCULO	E	S	A	M	ARTÍCULO	E	S	A	M
5010.40	40	80	94	24	50120.40	40	80	94	24
50110.50	50	100	95	24	50120.50	50	100	95	24
50110.60	60	120	96	24	50120.60	60	120	96	24
50110.70	70	140	97	24	50120.70	70	140	97	24
50111.40	40	80	94	24	50121.40	40	80	94	24
50111.50	50	100	95	24	50121.50	50	100	95	24
50111.60	60	120	96	24	50121.60	60	120	96	24
50111.70	70	140	97	24	50121.70	70	140	97	24

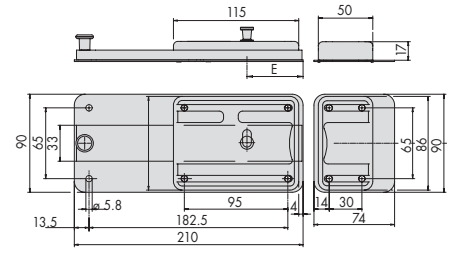

ARTÍCULO  
55051, 55054, 55071, 55074  
E= 50-60

4

7

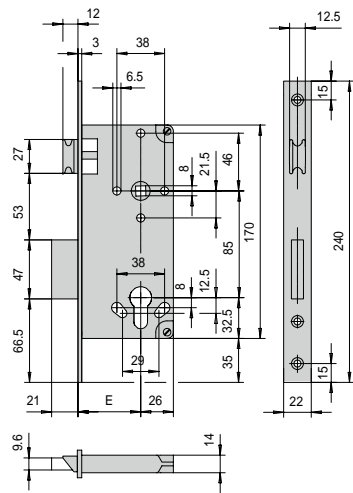

5C110, 5C150  
5C130, 5C170  
E= 35 - 40 - 45 - 50 - 60 - 70

2

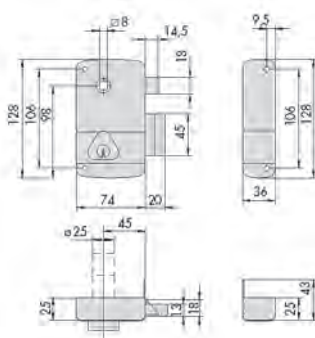

ARTÍCULO  
50210.45, 50211.45

5

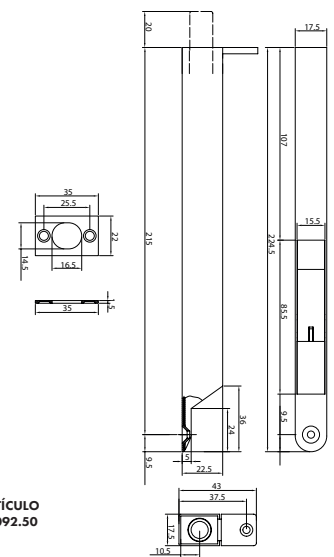

ARTÍCULO  
07092.50

8

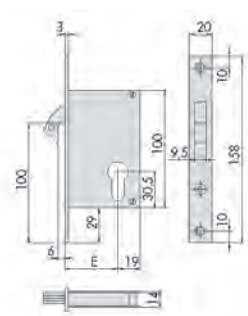

SERIE  
45110, 45100  
E = 30 - 35 - 40 - 45 - 50 - 60

3

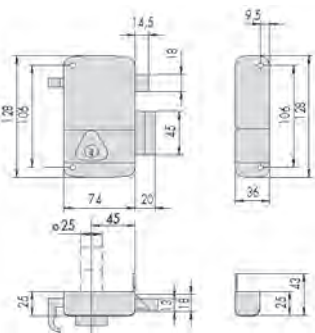

ARTÍCULO  
50220.45, 50221.45

6

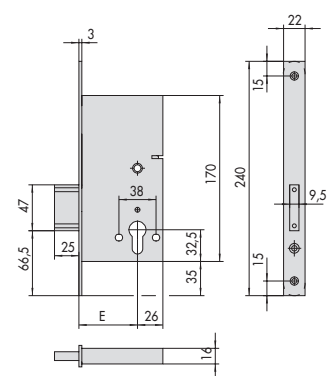

52780

9

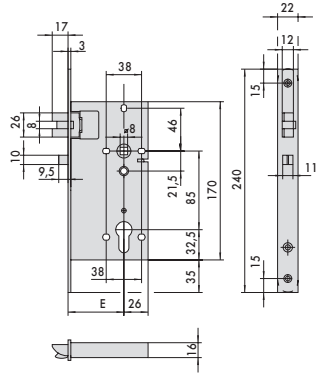
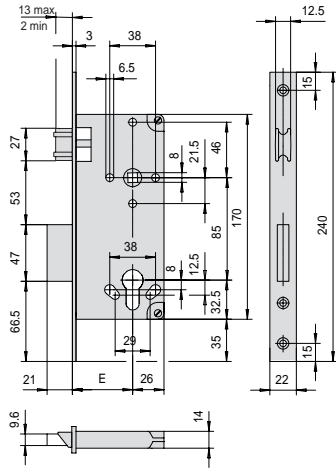

52755, 52756, 52760, 52761

- 5C120
- 5C140
- E = 35 - 40 - 45 - 50 - 60 - 70

10

13

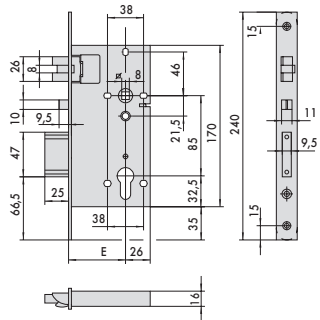
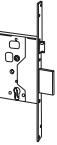

52710, 52711, 52730, 52731, 52840, 52842, 52844, 52860, 52862, 52864

11

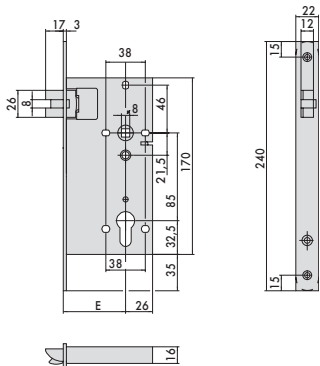

52750, 52751

12







## Cerraduras de seguridad

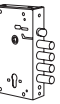

Cerraduras a cilindro para puertas acorazadas Serie DOMO CONNEXA motorizada .....	123
CISA BUTTON - componentes para cerraduras Serie DOMO CONNEXA .....	125
Accesorios cerraduras para puertas acorazadas motorizadas .....	126
Cerraduras a cilindro para puertas acorazadas Serie MyEVO motorizada.....	127
Componentes para cerraduras Serie MyEVO .....	128
Cerraduras a cilindro para puertas acorazadas Serie COMFORTLOCK .....	129
Cerraduras a cilindro para puertas acorazadas Serie REVOLUTION PRO .....	130
Cerraduras a cilindro para puertas acorazadas Serie REVOLUTION .....	132
Cerraduras a borjas para puertas acorazadas Serie NEWCAMBIOFACILE .....	134
Cajetines cambio llaves cerraduras Serie NEWCAMBIOFACILE y cilindros a Borjas.....	136
Cerraduras de borjas para puertas acorazadas .....	137
Accesorios cerraduras puerta acorazada .....	139
Cerraduras con 3 ó 4 vueltas, versión a cilindro europa.....	144
Cerraduras de borjas con 4 vueltas .....	145
Cerraduras de borjas con 2 vueltas .....	149
Cerraduras de sobreponer con borjas .....	150
Cerraduras de sobreponer a cilindro .....	151
Accesorios cerraduras de seguridad.....	152
Juegos de borjas .....	154
Esquemas dimensionales .....	156

DOMO  
connexa

APERTURA  
SIN LLAVE

SEGURIDAD  
SIN PENSAR

LA SOLUCIÓN INTELIGENTE PARA PUERTAS ACORAZADAS  
Domo Connexa es la cerradura que une la seguridad CISA a la gestión smart.  
Con la Nuki App es posible abrir, cerrar la puerta y configurar los accesos  
incluso en remoto.



Smart Home Access Solutions



cisa.com  
allegion.com

ALLEGION



## CISA DOMO

### Características Técnicas:

- Cerradura motorizada a cilindro europeo para aplicaciones SMART. Necesario agregar el CISA BUTTON
- Accionamiento motorizado del picaporte, bulones y cierres suplementarios.
- Cierre automático.
- Apertura de emergencia a través de la llave mecánica.
- Caja y tapa en acero.
- Bulones en acero niquelado.
- Picaporte reversible, niquelado.
- Frente en acero cincado de alta resistencia (art. E6537).
- Columnas anti-aplastamiento en los orificios de fijación.
- Reenvíos en acero.

### Dotación:

- Grupo contactos estado puerta art. 06510.50

### Bajo pedido:

- CISA BUTTON 065C4
- Cilindro
- Escudo de protección 06460, 06480
- Cable de alimentación 07030.70
- Fuente alimentación 07060.03
- Cable de conexión auxiliar 07030.72
- Grupo porta baterías 07030.81

### Mano:

- 0= Reversible

### Normativa:

- Conforme a las normas EN 14846:08 y EN 12209:16

Tipología	Descripción	REFERENCIA					Mano	
		Vueltas	Ejes	Frente	Entrada	Uds.	Dcha.	Izda.

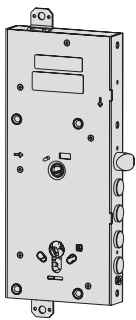

- Cerradura motorizada
- Cierre automático del picaporte y bulones
- Versión sin frente
- Picaporte y 4 bulones
- Predispuesta para cierres suplementarios

### FUNCIONAMIENTO:

- Modalidades de conexión eléctrica
- Alimentación a través de conexión eléctrica
- Alimentación con baterías desechables: 12 pilas tipo C de 1,5V

2	85	-	64	1	1 E6517	28	0	0
---	----	---	----	---	---------	----	---	---

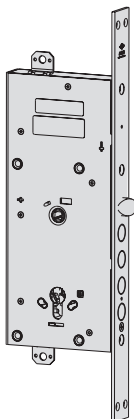
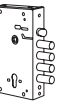

- Cerradura motorizada
- Cierre automático del picaporte y bulones
- Versión con frente
- Picaporte y 4 bulones
- Predispuesta para cierres suplementarios

### FUNCIONAMIENTO:

- Modalidades de conexión eléctrica
- Alimentación a través de conexión eléctrica
- Alimentación con baterías desechables: 12 pilas tipo C de 1,5V

2	85	35	67	1	1 E6537	28	0	0
---	----	----	----	---	---------	----	---	---

Tipología	Descripción						REFERENCIA			
		Vueltas	Ejes	Frente	Entrada	Uds.	Tipo	Dim	Mano	Cart.

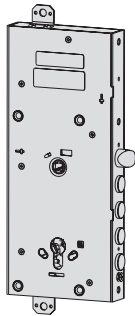

- Cerradura motorizada
- Cierre automático del picaporte y bulones
- Versión sin frente
- Picaporte y 4 bulones
- Predispuesta para cierres suplementarios

**FUNCIONAMIENTO:**

- Modalidades de conexión eléctrica
- Alimentación a través de conexión eléctrica
- Alimentación con baterías desechables:
- 12 pilas tipo C de 1,5V

**DOTACIÓN:**

- Grupo contactos estado puerta art. 06510.50
- NUKI BRIDGE + RAAC (Remote Access Activation Code)

2	85	-	64	1	1 E6517	28	0 RAAC
---	----	---	----	---	---------	----	--------

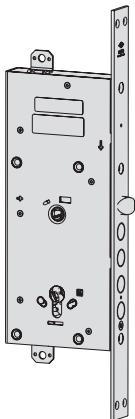

- Cerradura motorizada
- Cierre automático del picaporte y bulones
- Versión con frente
- Picaporte y 4 bulones
- Predispuesta para cierres suplementarios

**FUNCIONAMIENTO:**

- Modalidades de conexión eléctrica
- Alimentación a través de conexión eléctrica
- Alimentación con baterías desechables:
- 12 pilas tipo C de 1,5V

**DOTACIÓN:**

- Grupo contactos estado puerta art. 06510.50
- NUKI BRIDGE + RAAC (Remote Access Activation Code)

2	85	35	67	1	1 E6537	28	0 RAAC
---	----	----	----	---	---------	----	--------



**Características Técnicas:**

- Cuerpo en nylon
- Embellecedor en aluminio anodizado
- Pulsador SMART para agregar a cerradura motorizada CISA DOMO CONNEXA
- Conectividad:
  - Bluetooth Low Energy 5.0.
- Compatibilidad:
  - Android 5.0 o versiones posteriores
  - iOS 11.4 o versiones posteriores y watchOS 4.0 o versiones posteriores

**Dotación:**

- Cable de conexión

# CISA BUTTON

Tipología	Descripción	Uds.	REFERENCIA			
			Tipo	Dim	Mano	Acab.

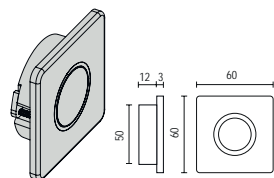

- Pulsador cuadrado
- Aluminio anodizado negro mate
- Pulsador cuadrado
- Aluminio anodizado gris plata

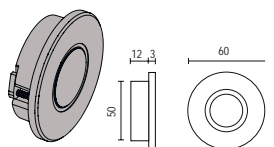

-	1	1 065C4 53	0	A3
-	1	1 065C4 53	0	A5

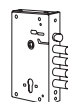

- Pulsador redondo
- Aluminio anodizado negro mate
- Pulsador redondo
- Aluminio anodizado gris plata

-	1	1 065C4 54	0	A3
-	1	1 065C4 54	0	A5



Tipología	Descripción	Acabado	Uds.	REFERENCIA				
				Tipo	Dim	Acabado	Mano Dcha.	Mano Izda.
	<ul style="list-style-type: none"> <li>Grupo contactos estado puerta</li> <li>En dotación con la cerradura</li> </ul>	Negro	1	1 06510	50	0	0	0
	<ul style="list-style-type: none"> <li>Grupo porta baterías con cable</li> <li>(12 pilas tipo C de 1,5V, no incluidas)</li> </ul>	Negro	1	1 07030	81	0	0	0
	<ul style="list-style-type: none"> <li>Cable de alimentación (para instalación con conexión eléctrica)</li> </ul>	-	1	1 07030	70	0	0	0
	<ul style="list-style-type: none"> <li>Fuente de alimentación para cerradura motorizada (24V CC). Para instalación con conexión eléctrica o instalación con pilas recargables</li> </ul>	-	1	1 07060	03	0	0	0
	<ul style="list-style-type: none"> <li>Cable auxiliar para la apertura a distancia a través de (interfono, pulsador, etc...)</li> </ul>	-	1	1 07030	72	0	0	0

Consultar accesorios NUKI compatibles



# MYEVO

**Características Técnicas:**

- Funcionamiento mecánico y motorizado
- Tensión 24 Vcc
- Dispositivo de accionamiento a través de un sistema de engranajes que reduce el esfuerzo sobre la llave
- Caja, picaporte reversible y bulones en acero cincado de alta resistencia
- Frente en acero cincado de alta resistencia (artículo E6536)
- Predisposición para cierres suplementarios

**Normativa:**

- Producto conforme a la Norma Europea EN 12209 y EN 14846

**Mano:**

- 0= Reversible

**Dotación:**

- Grupo contactos estado puerta art. 06510.50

**Bajo pedido:**

- Cilindro
- Escudo de protección 06460, 06480
- Teclado externo 06525.71/73/75
- Pulsador interno 06525.51
- Cable de alimentación 07030.70
- Fuente de alimentación 07060.03
- Cable de conexión auxiliar 07030.72
- Grupo porta baterías 07030.81

Tipología	Descripción						REFERENCIA			
		Vueltas	Ejes	Frente	Entrada	Uds.	Tipo	Dim	Mano Dcha. Izda.	

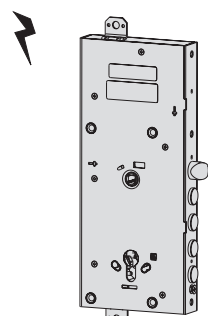

- Versión sin frente
- Picaporte y 4 bulones
- Predispuesta para cierres suplementarios

**FUNCIONAMIENTO:**

- Configuraciones de uso:
  - Automática; la cerradura se cierra con la simple alineación de la hoja contra el marco de la puerta.
  - Semiautomática; cuando la hoja se alinea contra el marco los bulones permanecen recogidos y es posible accionar el picaporte con la manilla.
  - Cierre de día; puerta siempre abierta: el picaporte y los bulones de la cerradura permanecen recogidos.
- Modalidades de conexión eléctrica
  - Alimentación a través de conexión eléctrica
  - Alimentación con baterías desechables: 12 pilas tipo C de 1,5V
  - Alimentación con baterías recargables a través del grupo contactos estado puerta

2	85	-	64	1	1 E6516	28	0	0
---	----	---	----	---	---------	----	---	---

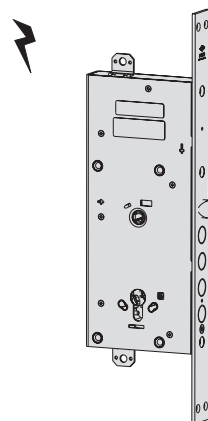
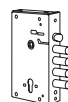

- Versión con frente
- Picaporte y 4 bulones
- Predispuesta para cierres suplementarios

**FUNCIONAMIENTO:**

- Configuraciones de uso:
  - Automática; la cerradura se cierra con la simple alineación de la hoja contra el marco de la puerta.
  - Semiautomática; cuando la hoja se alinea contra el marco los bulones permanecen recogidos y es posible accionar el picaporte con la manilla.
  - Cierre de día; puerta siempre abierta: el picaporte y los bulones de la cerradura permanecen recogidos.
- Modalidades de conexión eléctrica
  - Alimentación a través de conexión eléctrica
  - Alimentación con baterías desechables: 12 pilas tipo C de 1,5V
  - Alimentación con baterías recargables a través del grupo contactos estado puerta

2	85	35	67	1	1 E6536	28	0	0
---	----	----	----	---	---------	----	---	---



Tipología	Descripción	Acabado	Uds.	REFERENCIA					
				Tipo	Dim	Acabado	Mano Dcha.	Mano Izda.	
	<ul style="list-style-type: none"> <li>Teclado externo</li> <li>Otros acabados: negro grafito (acab. L6) gris tórtola (acab. L7) blanco perla (acab. L9)</li> </ul>	Aluminio	1	1 06525	71	L8	0	0	
	<ul style="list-style-type: none"> <li>Teclado y lector RFID externo</li> <li>Otros acabados: negro grafito (acab. L6) gris tórtola (acab. L7) blanco perla (acab. L9)</li> <li>En dotación: Kit 5 minitarjetas RFID usuario Kit tarjetas RFID Master y Reset</li> </ul>	Aluminio	1	1 06525	73	L8	0	0	
	<ul style="list-style-type: none"> <li>Lector RFID externo</li> <li>Otros acabados: negro grafito (acab. L6) gris tórtola (acab. L7) blanco perla (acab. L9)</li> <li>En dotación: Kit 5 minitarjetas RFID usuario Kit tarjetas RFID Master y Reset</li> </ul>	Aluminio	1	1 06525	75	L8	0	0	
	<ul style="list-style-type: none"> <li>Pulsador interno</li> <li>Incluye cable conexión opcional BLE</li> <li>Otros acabados: negro grafito (acab. L6) gris tórtola (acab. L7) blanco perla (acab. L9)</li> </ul>	Aluminio	1	1 06525	51	L8	0	0	
	<ul style="list-style-type: none"> <li>Kit 5 tarjetas RFID usuario</li> </ul>		1	1 06526	11	0	0	0	
	<ul style="list-style-type: none"> <li>Kit 5 minitarjetas RFID usuario</li> </ul>		1	1 06526	21	0	0	0	
	<ul style="list-style-type: none"> <li>Kit tarjetas RFID Master y Reset</li> </ul>		1	1 06526	40	0	0	0	
	<ul style="list-style-type: none"> <li>Kit tarjetas RFID Change y Safe mode</li> </ul>		1	1 06526	30	0	0	0	



**Características Técnicas:**

- La manilla interior controla la apertura y el cierre de la cerradura
- Caja, picaporte reversible y bulones en acero cincado de alta resistencia
- Frente en acero cincado de alta resistencia (artículo 56835)
- Predisposición para cierres suplementarios

• **Cilindro no incluido**

**Normativa:**

- Producto conforme a la Norma Europea EN 12209
- Marcado CE

**Mano:**

- 0= Reversible

**Bajo pedido:**

- Escudo de protección 06460, 06480
- Embellecedor interno 06473
- Para cierres suplementarios
  - Desviadores 06433.00/01
  - Juego de barras 06425.06.0
  - Cerraderos 06220.28/29

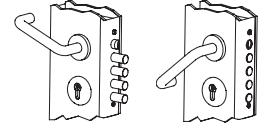

**ComFortlock**

Tipología	Descripción						REFERENCIA			
		Vueltas	Ejes	Frente	Entrada	Uds.	Tipo	Dim	Mano Dcha.	Izda.

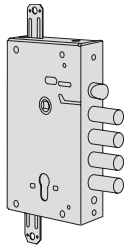

- Versión sin frente
- Picaporte y 4 bulones
- Predispuesta para cierres suplementarios

**FUNCIONAMIENTO:**

- Cierre interno:
  - Cierre de los bulones rotando la manilla hacia arriba y/o con la llave.
- Apertura interna:
  - Picaporte con manilla y/o con la llave
  - Bulones rotando la manilla hacia abajo (función seleccionable según las necesidades del usuario)
- Cierre externo:
  - Cierre de los bulones rotando la manilla hacia arriba y/o con la llave
- Apertura externa:
  - Picaporte con manilla y/o con la llave
  - Bulones con la llave

2	85	-	64	1	1 56815	28	0	0
---	----	---	----	---	---------	----	---	---

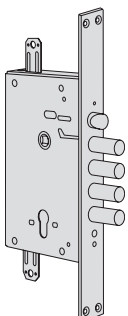

- Versión con frente
- Picaporte y 4 bulones
- Predispuesta para cierres suplementarios

**FUNCIONAMIENTO:**

- Cierre interno:
  - Cierre de los bulones rotando la manilla hacia arriba y/o con la llave.
- Apertura interna:
  - Picaporte con manilla y/o con la llave
  - Bulones rotando la manilla hacia abajo (función seleccionable según las necesidades del usuario)
- Cierre externo:
  - Cierre de los bulones rotando la manilla hacia arriba y/o con la llave
- Apertura externa:
  - Picaporte con manilla y/o con la llave
  - Bulones con la llave

2	85	35	67	1	1 56835	28	0	0
---	----	----	----	---	---------	----	---	---

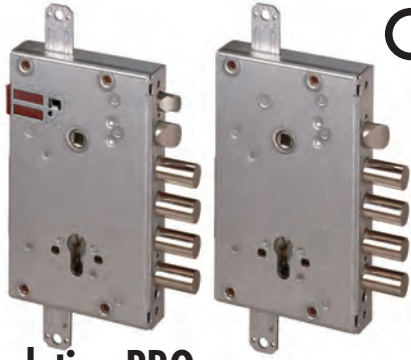

**Características Técnicas:**

- Dispositivo de accionamiento a través de un sistema de engranajes que reduce el esfuerzo sobre la llave
- Sistema de bloqueo de seguridad en caso de extracción del cilindro, sistema activo con los bulones cerrados
- Caja, picaporte reversible y bulones en acero cincado de alta resistencia

**Normativa:**

- Producto conforme a la Norma Europea EN 12209
- Marcado CE (excepto artículos 15515 y 56505)

**Mano:**

0= Reversible

- **Cilindro no incluido**

**Revolution PRO**

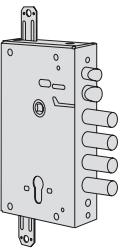
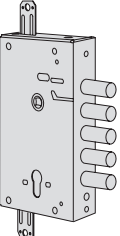
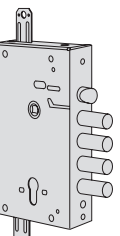
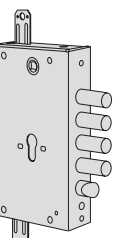
Tipología	Descripción	Vueltas	Ejes	Frente	Entrada	Uds.	REFERENCIA			
							Tipo	Dim	Mano Dcha.	Mano Izda.
 	<ul style="list-style-type: none"> <li>• Versión eléctrica</li> <li>• Picaporte autoblocante y 4 bulones</li> <li>• Tensión 12 V ca CE y corriente absorbida 3,1 A</li> <li>• Placa ref. 06224.50.0</li> <li>• Predispuesta para cierres suplementarios</li> </ul>	2	85	-	64	1	1 15515	28	B	B
	<ul style="list-style-type: none"> <li>• 5 bulones</li> <li>• Predispuesta para cierres suplementarios</li> </ul>	2	85	-	64	1	1 56505	28	B	B
	<ul style="list-style-type: none"> <li>• Picaporte y 4 bulones</li> <li>• Predispuesta para cierres suplementarios</li> </ul>	2	85	-	64	1	1 56515	28	B	B
	<ul style="list-style-type: none"> <li>• Picaporte inferior y 4 bulones</li> <li>• Predispuesta para cierres suplementarios</li> </ul>	2	85	-	64	1	1 B6515	28	B	B



**Características Técnicas:**

- Dispositivo de accionamiento a través de un sistema de engranajes que reduce el esfuerzo sobre la llave
- Sistema de bloqueo de seguridad en caso de extracción del cilindro, sistema activo con los bulones cerrados
- Caja, picaporte reversible y bulones en acero cincado de alta resistencia
- Frente en acero cincado de alta resistencia

**Normativa:**

- Producto conforme a la Norma Europea EN 12209
- Marcado CE (excepto artículos 15535 y 56525)

**Mano:**

0= Reversible

**Dotación:**

- Cerradero niquelado ref. 06220.02.0 (Excepto versiones eléctricas)
- En los modelos indicados, el cerradero está incluido en el precio pero es necesario referenciarlo a parte y se suministrará de forma separada
- **Cilindro no incluido**

**Revolution PRO**

Tipología	Descripción	Vuelto	Ejes	Frente	Entrada	Uds.	REFERENCIA			
							Tipo	Dim	Mano Dcha.	Mano Izda.

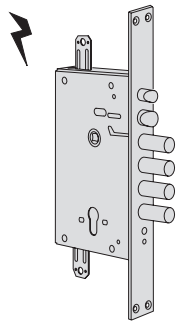

- Versión eléctrica
- Picaporte autobloqueante y 4 bulones
- Tensión 12 V ca CE y corriente absorbida 3,1 A
- Placa ref. 06224.50.0
- Predispuesta para cierres suplementarios

2	85	35	67	1	1 15535	28	B	B
---	----	----	----	---	---------	----	---	---

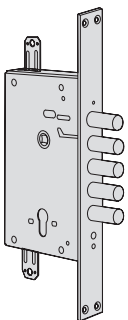

- 5 bulones
- Predispuesta para cierres suplementarios

2	85	35	67	1	1 56525	28	B	B
---	----	----	----	---	---------	----	---	---

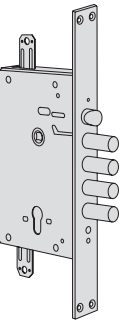

- Picaporte y 4 bulones
- Predispuesta para cierres suplementarios

2	85	35	67	1	1 56535	28	B	B
---	----	----	----	---	---------	----	---	---

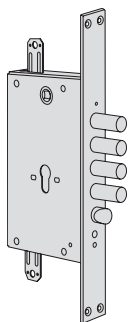

- Picaporte inferior y 4 bulones
- Predispuesta para cierres suplementarios

2	85	35	67	1	1 86535	28	B	B
---	----	----	----	---	---------	----	---	---

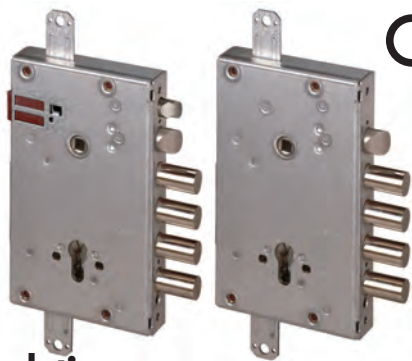

**Características Técnicas:**

- Dispositivo de accionamiento a través de un sistema de engranajes que reduce el esfuerzo sobre la llave
- Caja, picaporte reversible y bulones en acero cincado de alta resistencia
- Cilindro no incluido

**Normativa:**

- Producto conforme a la Norma Europea EN 12209
- Marcado CE (excepto artículos 15515 y 56505)

**Mano:**

0= Reversible

**Revolution**

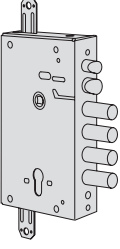
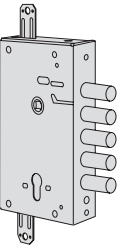
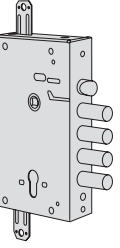
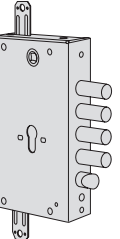
Tipología	Descripción	Vueltas	Ejes	Frente	Entrada	Uds.	REFERENCIA			
							Tipo	Dim	Mano Dcha. Izda.	
 	<ul style="list-style-type: none"> <li>• Versión eléctrica</li> <li>• Picaporte autoblocante y 4 bulones</li> <li>• Tensión 12 V ca CE y corriente absorbida 3,1 A</li> <li>• Placa ref. 06224.50.0</li> <li>• Predispuesta para cierres suplementarios</li> </ul>	2	85	-	64	1	15515	28	0	0
	<ul style="list-style-type: none"> <li>• 5 bulones</li> <li>• Predispuesta para cierres suplementarios</li> </ul>	2	85	-	64	1	56505	28	0	0
	<ul style="list-style-type: none"> <li>• Picaporte y 4 bulones</li> <li>• Predispuesta para cierres suplementarios</li> </ul>	2	85	-	64	1	56515	28	0	0
	<ul style="list-style-type: none"> <li>• Picaporte inferior y 4 bulones</li> <li>• Predispuesta para cierres suplementarios</li> </ul>	2	85	-	64	5	186515	48	0	0

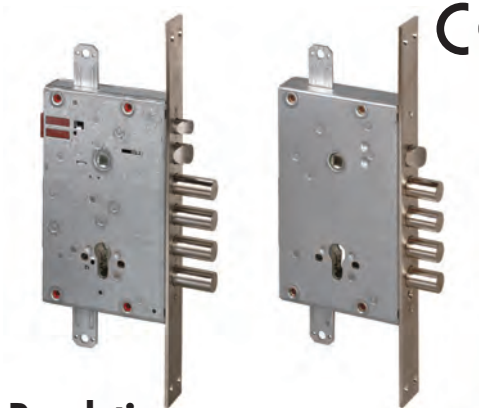

**Características Técnicas:**

- Dispositivo de accionamiento a través de un sistema de engranajes que reduce el esfuerzo sobre la llave
- Caja, picaporte reversible y bulones en acero cincado de alta resistencia
- Frente 350x35 mm. en acero cincado de alta resistencia

**Normativa:**

- Producto conforme a la Norma Europea EN 12209
- Marcado CE (excepto artículos 15535 y 56525)

**Mano:**

0= Reversible

**Dotación:**

- Cerradero 350x35 mm. niquelado ref. 06220.02.0 (Excepto versiones eléctricas)
- En los modelos indicados, el cerradero está incluido en el precio pero es necesario referenciarlo a parte y se suministrará de forma separada
- **Cilindro no incluido**

**Revolution**

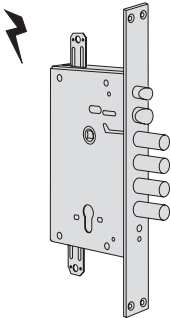
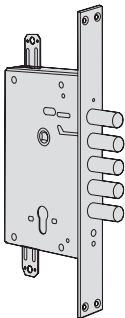
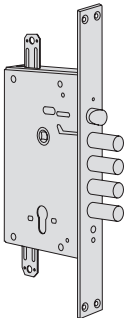
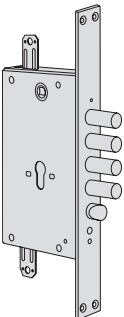
Tipología	Descripción	Vuelas	Ejes	Frente	Entrada	Uds.	REFERENCIA			
							Tipo	Dim	Mano Dcha. Izda.	
 <ul style="list-style-type: none"> <li>• Versión eléctrica</li> <li>• Picaporte autobloqueante y 4 bulones</li> <li>• Tensión 12 V ca CE y corriente absorbida 3,1 A</li> <li>• Placa ref. 06224.50.0</li> <li>• Predispuesta para cierres suplementarios</li> </ul>	2	85	35	67	1	15535	28	0	0	
 <ul style="list-style-type: none"> <li>• 5 bulones</li> <li>• Predispuesta para cierres suplementarios</li> </ul>	2	85	35	67	1	56525	28	0	0	
 <ul style="list-style-type: none"> <li>• Picaporte y 4 bulones</li> <li>• Predispuesta para cierres suplementarios</li> </ul>	2	85	35	67	1	56535	28	0	0	
 <ul style="list-style-type: none"> <li>• Picaporte inferior y 4 bulones</li> <li>• Predispuesta para cierres suplementarios</li> </ul>	2	85	35	67	5	1 B6535	48	0	0	



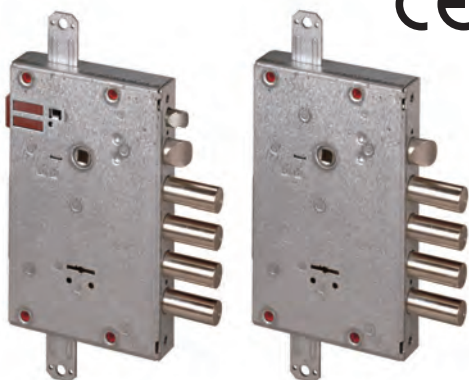

CE

**Características Técnicas:**

- El sistema NEW CAMBIO FACILE permite cambiar la combinación para poder utilizar otras llaves distintas, sin desmontar la cerradura ni parte de la misma, haciéndolo exclusivamente con las llaves.
- Caja, picaporte reversible y bulones en acero cincado de alta resistencia
- Predisposición para cierres suplementarios laterales

**Accionamiento:**

- **VERSIÓN CON LLAVE DE OBRA:**  
La llave de obra acciona las cuatro vueltas.

**Normativa:**

- Producto conforme a la Norma Europea EN 12209
- Marcado CE (excepto artículos 17665 y 57655)

**Patente:**

- Sistema de protección de las borjas (actúa sobre las 6 borjas durante la tentativa de apertura). Patente EP2212493B1

**Mano:**

0= Reversible

**Dotación:**

- Llaves
- Kit de cambio
- Embellecedor interno ref. 06143.00.0
- Embellecedor externo ref. 06082.00.0
- Tubo guía llave ref. 06142.01.0

## New CambioFacile

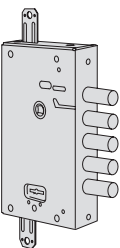
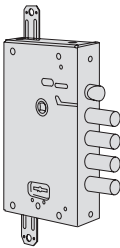
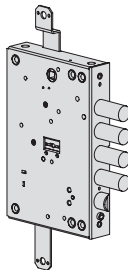
Tipología	Descripción	Llave artículo	Vueltas	Ejes	Frente	Entrada	Uds.	REFERENCIA			
								Tipo	Dim	Mano	Caract.
	<ul style="list-style-type: none"> <li>• <b>VERSIÓN CON LLAVE DE OBRA</b></li> <li>• Versión eléctrica</li> <li>• Picaporte autobloqueante y 4 bulones</li> <li>• Tensión 12 V ca CE y corriente absorbida 3,1 A</li> <li>• Placa ref. 06224.50</li> </ul>	3 art. 00163.00.1 (06520.60.1) 1 art. 00120.00.1 de obra	4	85	-	64	1	17665	28	A	A
	<ul style="list-style-type: none"> <li>• <b>VERSIÓN CON LLAVE DE OBRA</b></li> <li>• 5 bulones</li> </ul>	3 art. 00163.00.1 (06520.60.1) 1 art. 00120.00.1 de obra	4	85	-	64	1	57655	28	A	A
	<ul style="list-style-type: none"> <li>• <b>VERSIÓN CON LLAVE DE OBRA</b></li> <li>• Picaporte y 4 bulones</li> </ul>	3 art. 00163.00.1 (06520.60.1) 1 art. 00120.00.1 de obra	4	85	-	64	1	57665	28	A	A
		5 art. 00162.00.1 (06520.51.1) 1 art. 00121.00.1 de obra	4	85	-	64	1	1 57665	28	A	ZCC5
	<ul style="list-style-type: none"> <li>• <b>VERSIÓN CON LLAVE DE OBRA</b></li> <li>• Picaporte inferior y 4 bulones</li> </ul>	3 art. 00163.00.1 (06520.60.1) 1 art. 00120.00.1 de obra	4	85	-	64	5	1 57665	48	A	A



**Características Técnicas:**

- El sistema NEW CAMBIO FACILE permite cambiar la combinación para poder utilizar otras llaves distintas, sin desmontar la cerradura ni parte de la misma, haciéndolo exclusivamente con las llaves.
- Caja, picaporte reversible y bulones en acero cincado de alta resistencia
- Frente en acero cincado de alta resistencia
- Predisposición para cierres suplementarios

**Accionamiento:**

- **VERSIÓN CON LLAVE DE OBRA:**  
La llave de obra acciona las cuatro vueltas.

**Normativa:**

- Producto conforme a la Norma Europea EN 12209
- Marcado CE (excepto artículos 17685 y 57675)

**Patente:**

- Sistema de protección de las borjas (actua sobre las 6 borjas durante la tentativa de apertura). Patente EP2212493B1

**Mano:**

0= Reversible

**Dotación:**

- Llaves
- Kit de cambio
- Embellecedor interno ref. 06143.00.0
- Embellecedor externo ref. 06082.00.0

**New CambioFacile**

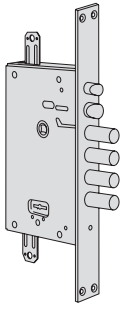
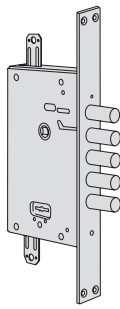
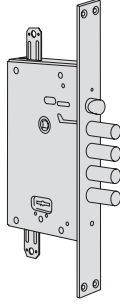
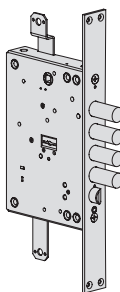
Tipología	Descripción	Llave artículo	Vueltas	Ejes	Frente	Entrada	Uds.	REFERENCIA			
								Tipo	Dim	Mano Dcha.	Mano Izda.
	<ul style="list-style-type: none"> <li>• <b>VERSIÓN CON LLAVE DE OBRA</b></li> <li>• Versión eléctrica</li> <li>• Picaporte autoblocante y 4 bulones</li> <li>• Tensión 12 V ca CE y corriente absorbida 3,1 A</li> <li>• Placa ref. 06224.50</li> </ul>	3 art. 00162.00.1 (06520.50.1)	4	85	35	67	1	17685	28	A	A
		1 art. 00120.00.1 de obra									
	<ul style="list-style-type: none"> <li>• <b>VERSIÓN CON LLAVE DE OBRA</b></li> <li>• 5 bulones</li> </ul>	3 art. 00162.00.1 (06520.50.1)	4	85	35	67	1	57675	28	A	A
		1 art. 00120.00.1 de obra									
	<ul style="list-style-type: none"> <li>• <b>VERSIÓN CON LLAVE DE OBRA</b></li> <li>• Picaporte y 4 bulones</li> </ul>	3 art. 00162.00.1 (06520.50.1)	4	85	35	67	1	57685	28	A	A
		1 art. 00120.00.1 de obra									
	<ul style="list-style-type: none"> <li>• <b>VERSIÓN CON LLAVE DE OBRA</b></li> <li>• Picaporte inferior y 4 bulones</li> </ul>	3 art. 00162.00.1 (06520.50.1)	4	85	35	65	5	1 B7685	48	A	A
		1 art. 00120.00.1 de obra									



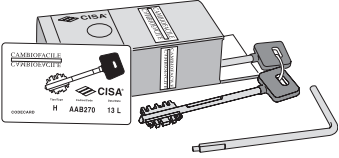

Tipología	Descripción	Uds.	REFERENCIA			
			Tipo	Dim	Mano Dcha. Izda.	
 <p><b>New CambioFacile</b></p>	<ul style="list-style-type: none"> <li>• 3 llaves cortas ref. 00162.00.1</li> <li>• 1 Kit de cambio</li> </ul>	1	06520	50	1	-
	<ul style="list-style-type: none"> <li>• 5 llaves cortas ref. 00162.00.1</li> <li>• 1 Kit de cambio</li> </ul>	1	06520	51	1	-
	<ul style="list-style-type: none"> <li>• 3 llaves largas ref. 00163.00.1</li> <li>• 1 Kit de cambio</li> </ul>	1	06520	60	1	-
	<ul style="list-style-type: none"> <li>• 5 llaves largas ref. 00163.00.1</li> <li>• 1 Kit de cambio</li> </ul>	1	06520	61	1	-
 <p><b>New CambioFacile</b></p>	<ul style="list-style-type: none"> <li>• 3 llaves cortas ref. 00170.00.1</li> <li>• 1 Kit de cambio</li> </ul>	1	06520	55	1	-
	<ul style="list-style-type: none"> <li>• 3 llaves largas ref. 00171.00.1</li> <li>• 1 Kit de cambio</li> </ul>	1	06520	65	1	-

CILINDRO A BORJAS

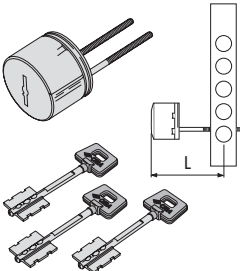
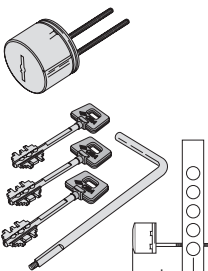
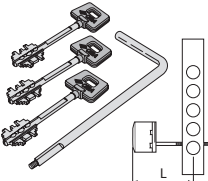
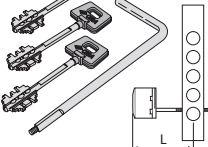
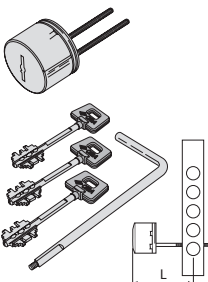
Tipología	Descripción	L	Uds.	REFERENCIA			
				Tipo	Dim	Mano Dcha. Izda.	
	<ul style="list-style-type: none"> <li>• Adaptable a cerraduras de puerta acorazada</li> <li>• Llave cifrada sólo en el tallo de la llave</li> <li>• 3 llaves ref. 00162.00.1</li> </ul>	53	1	02715	10	1	-
	<ul style="list-style-type: none"> <li>• Adaptable a cerraduras de puerta acorazada NEW CAMBIO FACILE</li> <li>• Llave cifrada en el tallo y en la pala</li> <li>• 3+3 llaves ref. 00162.00.1</li> </ul>	53	1	02716	50	1	-
	<ul style="list-style-type: none"> <li>• Adaptable a cerraduras de puerta acorazada NEW CAMBIO FACILE</li> <li>• Llave cifrada en el tallo y en la pala</li> <li>• 5+5 llaves ref. 00162.00.1</li> </ul>	53	1	02716	51	1	-
	<ul style="list-style-type: none"> <li>• Adaptable a cerraduras de puerta acorazada NEW CAMBIO FACILE</li> <li>• Llave cifrada en el tallo y en la pala</li> <li>• 3+3 llaves ref. 00163.00.1</li> </ul>	70	1	02716	60	1	-
	<ul style="list-style-type: none"> <li>• Adaptable a cerraduras de puerta acorazada NEW CAMBIO FACILE</li> <li>• Llave cifrada en el tallo y en la pala</li> <li>• 5+5 llaves ref. 00163.00.1</li> </ul>	70	1	02716	61	1	-

**CE**

**Características Técnicas:**

- Caja, picaporte reversible y bulones en acero cincado de alta resistencia

**Dotación:**

- Llaves
- Embellecedor interno ref. 06143.00.0
- Embellecedor externo ref. 06082.00.0
- Tubo guía llave ref. 06142.01.0

**Accionamiento:**

- **VERSIÓN CON LLAVE DE SERVICIO:**  
La llave acciona el picaporte y las dos primeras vueltas de llave

**Normativa:**

- Producto conforme a la Norma Europea EN 12209
- Marcado CE (excepto artículos 17515, 57505 y 57506)

**Mano:**  
0= Reversible

Tipología	Descripción	Llave artículo	Vueltas	Ejes	Frente	Entrada	Uds.	REFERENCIA			
								Tipo	Dim	Mano	Caract.
	<ul style="list-style-type: none"> <li>• Versión eléctrica</li> <li>• Picaporte autoblocante y 4 bulones</li> <li>• Tensión 12 V ca CE y corriente absorbida 3,1 A</li> <li>• Placa ref. 06224.50.0</li> <li>• Predispuesta para cierres suplementarios</li> </ul>	3 art. 00123.00.1	4	85	-	64	1	17515	28	0	0
	<ul style="list-style-type: none"> <li>• 5 Bulones</li> <li>• Predispuesta para cierres suplementarios</li> </ul>	3 art. 00123.00.1	4	85	-	64	1	57505	28	0	0
	<ul style="list-style-type: none"> <li>• 5 bulones</li> <li>• Versión con llave de servicio</li> <li>• Predispuesta para cierres suplementarios</li> </ul>	3 art. 00123.00.1 1 art. 00120.00.1 de servicio	4	85	-	64	1	57506	28	0	0
	<ul style="list-style-type: none"> <li>• Picaporte y 4 bulones</li> <li>• Predispuesta para cierres suplementarios</li> </ul>	3 art. 00123.00.1	4	85	-	64	1	57515	28	0	0
	<ul style="list-style-type: none"> <li>• Picaporte y 4 bulones</li> <li>• Versión con llave de servicio</li> <li>• Predispuesta para cierres suplementarios</li> </ul>	5 art. 00122.00.1	4	85	-	64	1	1 57515	28	0	ZCC5
	<ul style="list-style-type: none"> <li>• Picaporte y 4 bulones</li> <li>• Versión con llave de servicio</li> <li>• Predispuesta para cierres suplementarios</li> </ul>	3 art. 00123.00.1 1 art. 00120.00.1 de servicio	4	85	-	64	1	57516	28	0	0
	<ul style="list-style-type: none"> <li>• Picaporte y 4 bulones</li> <li>• Versión con llave de servicio</li> <li>• Predispuesta para cierres suplementarios</li> </ul>	5 art. 00122.00.1 1 art. 00121.00.1 de servicio	4	85	-	64	1	1 57516	28	0	ZCC5
	<ul style="list-style-type: none"> <li>• Picaporte inferior y 4 bulones</li> <li>• Predispuesta para cierres suplementarios</li> </ul>	3 art. 00123.00.1	4	85	-	64	5	1 B7515	48	0	0





**Características Técnicas:**

- Caja, picaporte reversible y bulones en acero cincado de alta resistencia
- Frente 350x35 mm. en acero cincado de alta resistencia
- Frente 400x35 mm. en acero satinado latonado (57535.28.0.CV, 57536.28.0.CV)

**Dotación:**

- Llaves
- Embellecedor interno ref. 06143.00.0
- Embellecedor externo ref. 06082.00.0
- Cerradero 350x35 mm. niquelado ref. 06220.02.0 (Excepto versiones eléctricas)
- Cerradero 400x35 mm. latonado ref. 06220.05.0 (57535.28.0.CV, 57536.28.0.CV)

- En los modelos indicados, el cerradero está incluido en el precio pero es necesario referenciarlo a parte y se suministrará de forma separada

**Accionamiento:**

- **VERSIÓN CON LLAVE DE SERVICIO:**  
La llave acciona el picaporte y las dos primeras vueltas de llave

**Normativa:**

- Producto conforme a la Norma Europea EN 12209
- Marcado CE (excepto artículos 17535, 57525 y 57526)

**Mano:**

0= Reversible

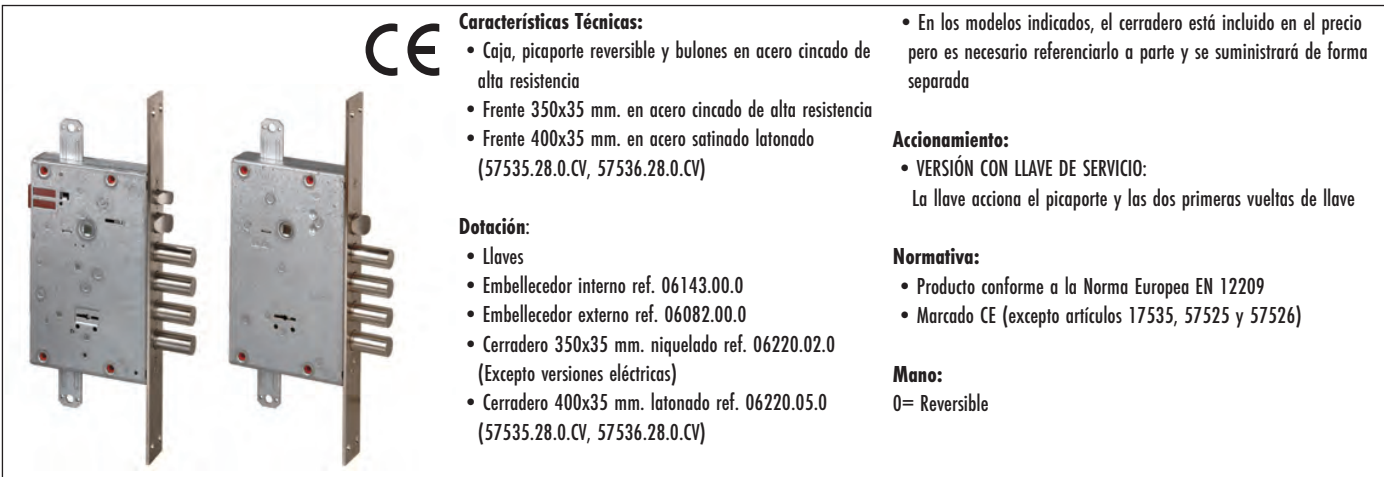

Tipología	Descripción	Llave artículo	Vueltas	Ejes	Frente	Entrada	Uds.	REFERENCIA			
								Tipo	Dim	Mano	Caract.

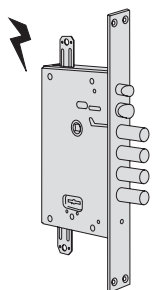

- Versión eléctrica
- Picaporte autobloqueante y 4 bulones
- Tensión 12 V ca CE y corriente absorbida 3,1 A
- Placa ref. 06224.50.0
- Predispuesta para cierres suplementarios

3 art.	4	85	35	67	1	17535	28	0	0
00122.00.1									

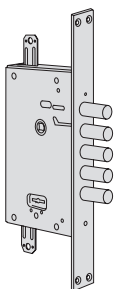

- 5 bulones
- Predispuesta para cierres suplementarios

3 art.	4	85	35	67	1	57525	28	0	0
00122.00.1									

- 5 bulones
- Versión con llave de servicio
- Predispuesta para cierres suplementarios

3 art.	4	85	35	67	1	57526	28	0	0
00122.00.1									
1 art.									
00121.00.1 de servicio									

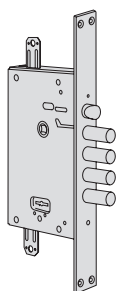

- Picaporte y 4 bulones
- Predispuesta para cierres suplementarios

3 art.	4	85	35	67	1	57535	28	0	0
00122.00.1									
5 art.	4	85	35	67	1	1 57535	28	00	CV
00122.00.1									

- Picaporte y 4 bulones
- Versión con llave de servicio
- Predispuesta para cierres suplementarios

3 art.	4	85	35	67	1	57536	28	0	0
00122.00.1									
1 art.									
00121.00.1 de servicio									
5 art.	4	85	35	67	1	1 57536	28	00	CV
00122.00.1									
1 art.									
00121.00.1 de servicio									

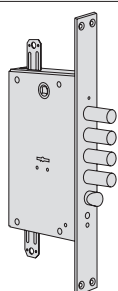

- Picaporte inferior y 4 bulones
- Predispuesta para cierres suplementarios

3 art.	4	85	35	67	5	1 B7535	48	0	0
00122.00.1									

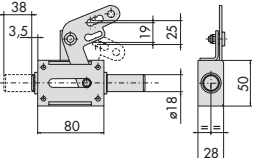
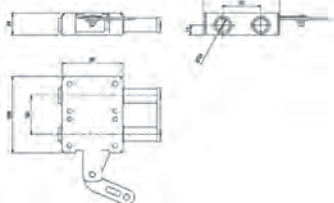
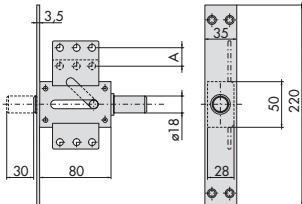
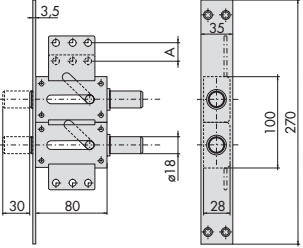
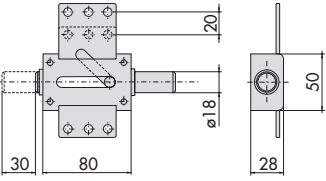
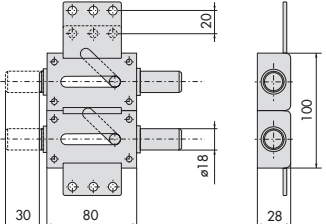
Tipología	Descripción	Uds.	REFERENCIA			
			Tipo	Dim	Mano Dcha.	Mano Izda.
	<ul style="list-style-type: none"> <li>Desviador lateral simple sin frente en acero cincado</li> </ul> <p><b>Nota importante: Apto para instalación conjunta con cerraduras Serie ExitLock</b></p>	1	06433	00	0	0
	<ul style="list-style-type: none"> <li>Desviador lateral doble sin frente en acero cincado</li> </ul> <p><b>Notas importantes:</b> Apto para instalación conjunta con cerraduras Serie ExitLock. Si no se indica lo contrario el artículo se suministra aleatoriamente para cierre superior e inferior (es posible cambiar la mano). Para el cierre superior indicar la referencia 06433.02.1 y para el cierre inferior indicar la referencia 06433.02.2</p>	1	06433	01	0	0
	<ul style="list-style-type: none"> <li>Desviador lateral simple con frente en acero cincado</li> </ul>	1	06434	00	0	0
	<ul style="list-style-type: none"> <li>Desviador lateral doble con frente en acero cincado</li> </ul>	1	06434	01	0	0
	<ul style="list-style-type: none"> <li>Desviador lateral simple sin frente en acero cincado</li> </ul>	1	06437	00	0	0
	<ul style="list-style-type: none"> <li>Desviador lateral doble sin frente en acero cincado</li> </ul>	1	06437	01	0	0

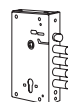

Tipología	Descripción	Uds.	REFERENCIA			
			Tipo	Dim	Mano Dcha. Izda.	
	<ul style="list-style-type: none"> <li>Juego de barras en acero cincado para cierre superior e inferior</li> <li>Anclaje con ranura</li> </ul> <p><b>Nota importante: Juego de barras NO apto para instalación conjunta con cerraduras Series NewCAMBIOFACILE</b></p>	1	06425	03	0	0
	<ul style="list-style-type: none"> <li>Pareja desviadores en acero cincado para enganche de barras (pareja de enganches en acero cincado para cierres suplementarios)</li> </ul>	6	06418	01	0	0
	<ul style="list-style-type: none"> <li>Juego de barras en acero cincado para cierre con desviadores laterales</li> <li>Anclaje doble</li> </ul>	1	06425	04	0	0
	<ul style="list-style-type: none"> <li>Juego de barras en acero cincado para cierre con desviadores laterales</li> <li>Anclaje con tuerca</li> </ul> <p><b>Nota importante: Apto para instalación conjunta con cerraduras Serie ExitLock</b></p>	6	06425	06	0	0
	<ul style="list-style-type: none"> <li>Grupo de bobinas 12 V ca CE para cerraduras series 15500, 17500</li> </ul>	6	07086	00	0	0
	<ul style="list-style-type: none"> <li>Grupo de bobinas 24 V ca CE para cerraduras series 15500, 17500</li> </ul>	6	07086	01	0	0
	<ul style="list-style-type: none"> <li>Cerradero cincado</li> </ul>	6	06220	00	0	0
	<ul style="list-style-type: none"> <li>Cerradero cincado</li> </ul>	6	06220	02	0	0
	<ul style="list-style-type: none"> <li>Cerradero latonado</li> </ul>	6	06220	05	0	0
	<ul style="list-style-type: none"> <li>Cerradero cincado (Versiones eléctricas)</li> </ul>	6	06220	20	0	0

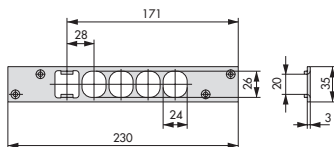
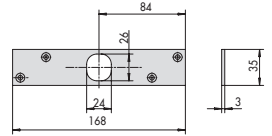
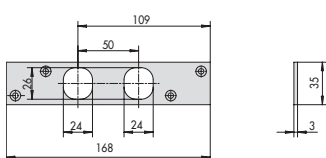
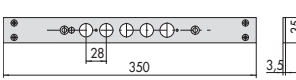
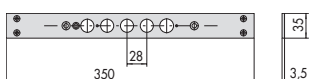
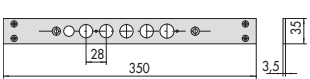
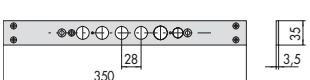
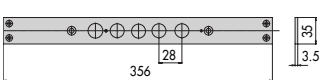
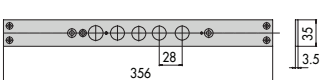
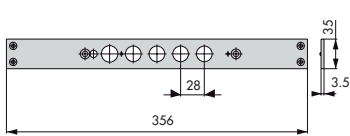
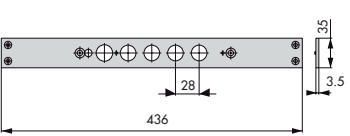
Tipología	Descripción	 L Uds.	REFERENCIA			
			Tipo	Dim	Mano	Dcha. Izda.
	• Cerradero cincado (cerraduras ExitLock, MyEVO)	6	06220	26	0	0
	• Cerradero cincado (desviador 06433-00)	6	06220	28	0	0
	• Cerradero cincado (desviador 06433-01)	6	06220	29	0	0
	• Frente cincado (cerraduras serie 57500)	6	06221	00	0	0
	• Frente cincado (cerraduras serie 56500)	6	06221	01	0	0
	• Frente cincado (cerraduras serie 17500)	6	06221	10	0	0
	• Frente cincado (cerraduras serie 15500)	6	06221	11	0	0
	• Frente cincado (cerradura B7515)	6	06221	15	0	0
	• Frente cincado (cerradura B6535)	6	06221	16	0	0
	• Frente cincado (cerradura B7685)	6	06221	18	0	0
	• Frente cincado (cerradura E6536)	6	06221	64	0	0

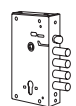

Tipología	Descripción	L	Uds.	REFERENCIA				
				Tipo	Dim	Mano Dcha. Izda.		
	<ul style="list-style-type: none"> <li>Placa de acero para soldar (cerradura versión a borjas y a cilindro)</li> </ul>	6	1	06429	05	0	0	
	<ul style="list-style-type: none"> <li>Protección antitaladro en acero al manganeso</li> <li>Para cerraduras a borjas</li> <li>Adaptable a la placa para soldar</li> </ul>	6	1	06429	50	0	0	
	<ul style="list-style-type: none"> <li>Protección antitaladro en acero al manganeso</li> <li>Para cerraduras a cilindro</li> <li>Adaptable a la placa para soldar</li> </ul>	6	1	06429	51	0	0	
	<ul style="list-style-type: none"> <li>Escudo de protección en acero carbonitrurado en acabado latón pulido</li> <li>Para cilindro C2000, C3000, ASIX, ASTRAL, ASTRAL SICUR, TEKNO, AP3 SICUR, RS3 SICUR</li> <li>2 tornillos (M6)</li> <li>Disponible en acabado cromado lucido (Acabado 18)</li> </ul>	70	1	06460	50	0	0	
	<ul style="list-style-type: none"> <li>Escudo de protección en acero carbonitrurado</li> <li>Para cilindro C2000, C3000, ASIX, ASTRAL, ASTRAL SICUR, TEKNO, AP3 SICUR, RS3 SICUR</li> <li>2 tornillos (M6)</li> <li>Disponible en acabado cromado lucido (Acabado 18)</li> </ul>	110	1	06460	51	0	0	
	<ul style="list-style-type: none"> <li>Escudo de protección en acero carbonitrurado</li> <li>Para cilindro C2000, C3000, ASIX, ASTRAL, ASTRAL SICUR, TEKNO, AP3 SICUR, RS3 SICUR</li> <li>2 tornillos (M6)</li> <li>(Versión escudo componible)</li> </ul>	16	6	1	06480	00	0	0
	<ul style="list-style-type: none"> <li>Embelecedor interno en acabado latón lucido (Accesorio escudo componible)</li> </ul> <p>Consultar acabados disponibles</p>	12	1	06473	00	0	0	
	<ul style="list-style-type: none"> <li>Embelecedor escudo de protección externo en acabado latón lucido (Accesorio escudo componible)</li> </ul> <p>Consultar acabados disponibles</p>	6	1	06483	00	0	0	
	<ul style="list-style-type: none"> <li>Anillo embellecedor externo para escudo de protección en acabado latón lucido (Accesorio escudo componible)</li> </ul> <p>Consultar acabados disponibles</p>	6	1	06483	60	0	0	
	<ul style="list-style-type: none"> <li>Anillo embellecedor interno para escudo de protección en acabado latón lucido (Accesorio escudo componible)</li> </ul> <p>Consultar acabados disponibles</p>	6	1	06483	61	0	0	

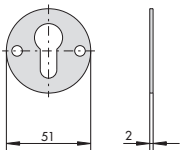
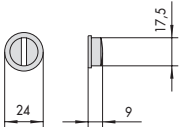
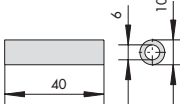
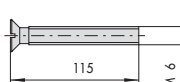
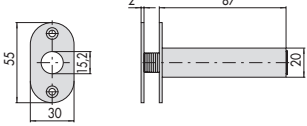
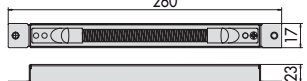
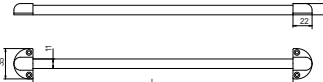
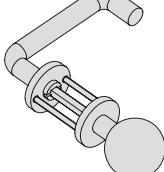
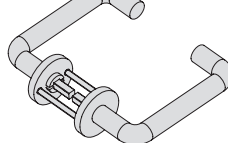
Tipología	Descripción	L	Uds.	REFERENCIA			
				Tipo	Dim	Mano	Izda.
	<ul style="list-style-type: none"> <li>• Espesor interno (Accesorio escudo componible)</li> </ul>	25		06472	40	0	0
	<ul style="list-style-type: none"> <li>• Protector-rotor en acero carbonitrurado (Accesorio escudo componible)</li> </ul>	50		1 06472	00	0	0
	<ul style="list-style-type: none"> <li>• Juego de alargadores (Accesorio escudo componible)</li> </ul>	25		1 06472	50	0	0
	<ul style="list-style-type: none"> <li>• Tornillo en acero niquelado (Accesorio escudo componible)</li> </ul>	25		1 06047	51	0	0
	<ul style="list-style-type: none"> <li>• Pasacables oculto con muelle flexible</li> </ul>	6		06515	00	0	0
	<ul style="list-style-type: none"> <li>• Pasacables oculto con muelle flexible</li> </ul>	6		06515	15	0	0
	<ul style="list-style-type: none"> <li>• Pasacables externo con muelle flexible</li> </ul>	300	1	1 06515	20	0	0
		600	1	1 06515	21	0	0
	<ul style="list-style-type: none"> <li>• Juego de manilla y pomo en acabado bronce anodizado (cerraduras ExitLock, MyEVO)</li> <li>• Disponible en acabado níquel cromo satinado (Acabado B1)</li> </ul>	1		1 07070	50	0	0
	<ul style="list-style-type: none"> <li>• Juego de manillas en acabado bronce anodizado (cerraduras ExitLock)</li> <li>• Disponible en acabado níquel cromo satinado (Acabado B1)</li> </ul>	1		1 07070	60	0	0

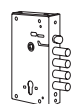





**Características Técnicas:**

- Frente y cerradero en acero satinado niquelado
- Caja en acero cincado
- Palanca en acero niquelada

**Mano:**

0= reversible

**Normativa y certificación:**

- Conforme a la norma Europea EN 12209, grado 3 Security (400 Kg. resistencia carga frontal y 500 Kg. carga lateral)

**Dotación:**

- Cerradero ref. 06283.02.0.B7
- Embellecedor ref. 06043.00.0
- Tornillos de fijación, cerradura y cilindro

- **Cilindro no incluido**

Tipología	Descripción	Vueltas	Ejes	Frente	Entrada	Uds.	REFERENCIA			
							Tipo	Dim	Mano	
									Dcha.	Izda.

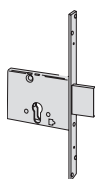

- Sólo palanca
- Cerradero ref. 06283.02.0.B7
- 2 embellecedores ref. 06043.00.0

3	-	25	52	1	1 56010	50	0	0
3	-	25	60	1	1 56010	60	0	0
3	-	25	70	1	1 56010	70	0	0

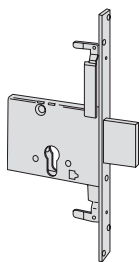

- Sólo palanca
- Predispuesta para cierres suplementarios
- Cerradero ref. 06283.02.0.B7
- 2 embellecedores ref. 06043.00.0
- 2 placas guía varillas ref. 06085.00
- Cerradero superior ref. 06084.00

**Bajo pedido:**

- Pareja de varillas ref. 06415.00
- Cerradero de suelo

3	-	25	60	1	1 56015	60	0	0
3	-	25	70	1	1 56015	70	0	0

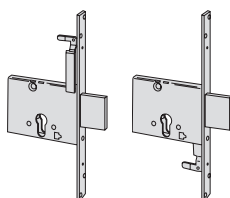

- Pareja de cerraduras sólo palanca
- Predispuestas para cierres suplementarios
- 2 cerraderos ref. 06283.02.0.B7
- 4 embellecedores ref. 06043.00.0
- 2 placas guía varillas ref. 06085.00
- Cerradero superior ref. 06084.00

**Bajo pedido:**

- Pareja de varillas ref. 06416.00
- Cerradero de suelo

3	-	25	60	1	1 56020	60	0	0
3	-	25	70	1	1 56020	70	0	0



**Características Técnicas:**

- Frente y cerradero en acero
- Caja en acero cincado
- Picaorte reversible niquelado
- Palanca de 4 vueltas en acero niquelado

**Dotación:**

- Cerradero
- Tornillos de fijación cerradura y cilindro

• **Cilindro no incluido**

**Mano:**  
0= reversible

Tipología	Descripción						REFERENCIA			
		Vueltas	Ejes	Frente	Entrada	Uds.	Tipo	Dim	Mano Dcha. Izda.	

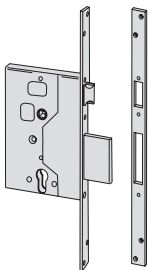
	<ul style="list-style-type: none"> <li>• Picaorte y palanca</li> <li>• Cerradero ref. 06271.00</li> </ul>	4	85	25	60	1	56250	60	0	0
--	---	---	----	----	----	---	-------	----	---	---

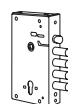

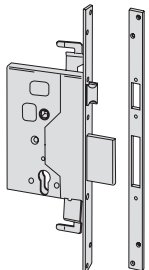
	<ul style="list-style-type: none"> <li>• Picaorte y palanca</li> <li>• Predispuesta para cierres suplementarios</li> <li>• Cerradero ref. 06272.00</li> <li>• 2 placas guía varillas ref. 06085.00</li> <li>• Cerradero superior ref. 06084.00</li> </ul>	4	85	25	60	1	56255	60	0	0
	<p><b>Bajo pedido:</b></p> <ul style="list-style-type: none"> <li>• Pareja de varillas ref. 06415.00</li> <li>• Cerradero de suelo</li> </ul>									

## CERRADURAS DE EMBUTIR DE BORJAS, 4 VUELTAS CON PALANCA



### Características Técnicas:

- Frente y cerradero en acero
- Caja en acero cincado
- Picaporte reversible niquelado
- Palanca en acero niquelada

### Dotación:

- Cerradero
- Embellecedor interno ref. 06143.00.0
- Embellecedor externo ref. 06082.00.0
- 3 llaves
- Tornillos de fijación

### Mano:

0= reversible

Para pedidos de cerradura versión SIN VARILLAS añadir (1.) delante de la referencia. Ejemplo: 1.57015.60.0

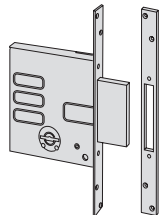
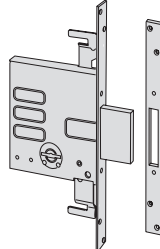
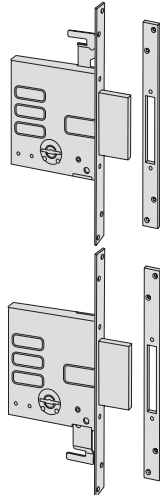
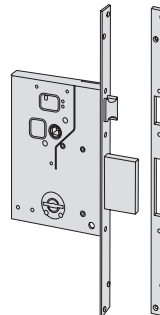
Tipología	Descripción	Llave artículo	Vueltas	Ejes	Frente	Entrada	Uds.	REFERENCIA			
								Tipo	Dim	Dcha.	Izda.
 <ul style="list-style-type: none"> <li>• Sólo palanca</li> <li>• Cerradero ref. 06231.00</li> </ul>	00100.00.1	4	-	25	52	1	57010	50	0	0	
		4	-	25	60	1	57010	60	0	0	
		4	-	25	70	1	57010	70	0	0	
 <ul style="list-style-type: none"> <li>• Sólo palanca</li> <li>• Cerradero ref. 06231.00</li> </ul>	00100.00.1	4	-	25	60	1	57015	60	0	0	
		4	-	25	70	1	57015	70	0	0	
 <ul style="list-style-type: none"> <li>• Pareja de cerraduras sólo palanca</li> <li>• Predispuestas para cierres suplementarios</li> <li>• Dos cerraderos ref. 06235.00</li> <li>• 2 placas guía varillas ref. 06085.00</li> <li>• Cerradero superior ref. 06084.00</li> <li>• Pareja de varillas ref. 06416.00</li> </ul>	00100.00.1	4	-	25	60	1	57020	60	0	0	
		4	-	25	70	1	57020	70	0	0	
 <ul style="list-style-type: none"> <li>• Sólo palanca</li> <li>• Cerradero ref. 06231.00</li> </ul>	00100.00.1	4	85	25	60	1	57250	60	0	0	

Para pedidos de cerradura versión SIN VARILLAS añadir (1.) delante de la referencia. Ejemplo: 1.57255.60.0

Tipología	Descripción	Llave artículo	Vueltas	Ejes	Frente	Entrada	Uds.	REFERENCIA			
								Tipo	Dim	Dcha.	lзда.

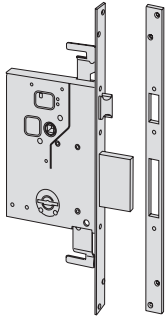

- Picaporte y palanca
- Predispuesta para cierres suplementarios
- Cerradero ref. 06272.00
- 2 placas guía varillas ref. 06085.00
- Cerradero superior ref. 06084.00
- Pareja de varillas ref. 06415.00

00100.00.1	4	85	25	60	1	<b>57255</b>	<b>60</b>	<b>0</b>	<b>0</b>
------------	---	----	----	----	---	--------------	-----------	----------	----------

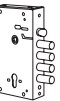



**Características Técnicas:**

- Frente y cerradero en acero satinado latonado barnizado
- Caja en acero cincado
- Picaporte reversible níquelado
- Bulones en acero níquelado

**Mano:**

0= reversible

**Dotación:**

- Cerradero
- Embellecedor interno ref. 06143.00.0
- Embellecedor externo ref. 06082.00.0
- 3 llaves
- Tornillos de fijación

Para pedidos de cerradura versión SIN VARILLAS añadir (1.) delante de la referencia. Ejemplo: 1.57265.60.0

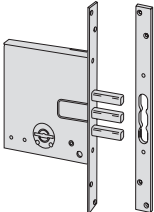
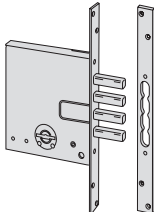
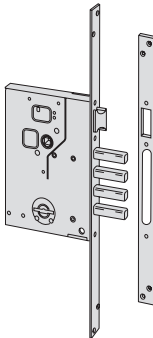
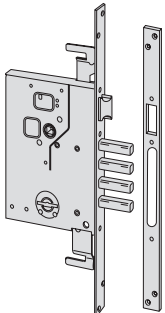
Tipología	Descripción	Llave artículo	Vueltas	Ejes	Frente	Entrada	Uds.	REFERENCIA			
								Tipo	Dim	Dcha.	Izda.
	<ul style="list-style-type: none"> <li>• 3 Bulones</li> <li>• Cerradero ref. 06283.00</li> </ul>	00100.00.1	4	-	25	50	1	57028	50	0	0
	<ul style="list-style-type: none"> <li>• 4 Bulones</li> <li>• Cerradero ref. 06283.01</li> </ul>	00100.00.1	4	-	25	60	1	57028	60	0	0
	<ul style="list-style-type: none"> <li>• Picaporte y 4 bulones</li> <li>• Cerradero ref. 06284.00</li> </ul>	00101.00.1	4	85	25	60	1	57260	60	0	0
	<ul style="list-style-type: none"> <li>• Picaporte y 4 bulones</li> <li>• Predispuestas para cierres suplementarios</li> <li>• Cerradero ref. 06284.00</li> <li>• 2 placas guía varillas ref. 06085.00</li> <li>• Cerradero superior ref. 06084.00</li> <li>• Pareja de varillas ref. 06415.00</li> </ul>	00101.00.1	4	85	25	60	1	57265	60	0	0

**Características Técnicas:**

- Frente y cerradero en acero
- Caja en acero cincado
- Picaporte reversible niquelado
- Palanca de 2 vueltas en acero niquelado

**Dotación:**

- Cerradero
- Embellecedor interno ref. 06143.00.0
- Embellecedor externo ref. 06082.00.0
- 3 llaves
- Tornillos de fijación

**Mano:**  
0= reversible

Para pedidos de cerradura versión SIN VARILLAS añadir (1.) delante de la referencia. Ejemplo: 1.57215.60.0

Tipología	Descripción	Llave artículo	Vueltas	Ejes	Frente	Entrada	Uds.	REFERENCIA			
								Tipo	Dim	Dcha.	Izda.
	<ul style="list-style-type: none"> <li>• Picaporte y palanca</li> <li>• Cerradero ref. 06281.00</li> </ul>	00100.00.1	2	85	22	40	1	57211	40	0	AC
			2	85	22	45	1	57211	45	0	AC
			2	85	22	50	1	57211	50	0	AC
			2	85	22	60	1	57211	60	0	AC
	<ul style="list-style-type: none"> <li>• Picaporte y palanca</li> <li>• Predispuesta para cierres suplementarios</li> <li>• Cerradero ref. 06281.00</li> <li>• 2 placas guía varillas ref. 06085.00</li> <li>• Cerradero superior ref. 06084.00</li> <li>• Pareja de varillas ref. 06415.00</li> </ul>	00100.00.1	2	85	25	45	1	57215	45	0	AC
			2	85	25	50	1	57215	50	0	AC
			2	85	25	60	1	57215	60	0	AC
	<ul style="list-style-type: none"> <li>• Sólo palanca</li> <li>• Cerradero ref. 06282.00</li> </ul>	00100.00.1	2	-	22	40	1	57220	40	0	0
			2	-	22	45	1	57220	45	0	0
			2	-	22	50	1	57220	50	0	0
			2	-	22	60	1	57220	60	0	0
	<ul style="list-style-type: none"> <li>• Sólo palanca</li> <li>• Predispuesta para cierres suplementarios</li> <li>• Cerradero ref. 06235.00</li> <li>• 2 placas guía varillas ref. 06085.00</li> <li>• Cerradero superior ref. 06084.00</li> <li>• Pareja de varillas ref. 06415.00</li> </ul>	00100.00.1	2	-	25	45	1	57225	45	0	0
			2	-	25	50	1	57225	50	0	0
			2	-	25	60	1	57225	60	0	0
	<ul style="list-style-type: none"> <li>• Pareja de cerraduras sólo palanca</li> <li>• Predispuestas para cierres suplementarios</li> <li>• Dos cerraderos ref. 06235.00</li> <li>• 2 placas guía varillas ref. 06085.00</li> <li>• Cerradero superior ref. 06084.00</li> <li>• Pareja de varillas ref. 06416.00</li> </ul>	00100.00.1	2	-	25	45	1	57230	45	0	0
			2	-	25	50	1	57230	50	0	0
			2	-	25	60	1	57230	60	0	0

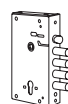

**Características Técnicas:**

- Caja y cerradero en acero, acabado bronce antiguo metalizado
- Picaporte en acero niquelado
- Bulones en acero niquelado
- Tubo guía llave, externo

**Dotación:**

- Cerradero
- Embellecedor externo ref. 06140.00.0
- 3 llaves:
  - ref. 00125.00.1 para mano 1
  - ref. 00125.00.2 para mano 2
- Tornillos de fijación e instrucciones

**Mano:**

1=derecha

2=izquierda

**Normativa y certificación:**

- Conforme a la norma Europea EN 12209, grado 6 Security (600 Kg. resistencia carga frontal y 1000 Kg. carga lateral)

Tipología	Descripción	Llave articulo	Vueltas	Entrada	Uds.	REFERENCIA				
						Tipo	Dim	Mano Dcha.	Mano Izda.	
	<ul style="list-style-type: none"> <li>• Sólo palanca, 4 bulones</li> </ul>	00125.00.1/2	4	64	1	1	57152	60	1	2
	<ul style="list-style-type: none"> <li>• Sólo palanca, 4 bulones</li> <li>• Tres puntos de cierre</li> </ul> <p><b>BAJO PEDIDO:</b></p> <ul style="list-style-type: none"> <li>• Kit de varillas ref. 06425.08</li> <li>• Juego desviadores ref. 06418.00</li> </ul>	00125.00.1/2	4	64	1	1	57162	60	1	2
	<ul style="list-style-type: none"> <li>• Sólo palanca, 4 bulones</li> <li>• Cinco puntos de cierre</li> <li>• Caja secundaria con reenvíos</li> </ul> <p><b>BAJO PEDIDO:</b></p> <ul style="list-style-type: none"> <li>• Kit de varillas ref. 06426.08</li> <li>• Juego desviadores ref. 06418.00</li> </ul>	00125.00.1/2	4	64	1	1	57172	60	1	2
	<ul style="list-style-type: none"> <li>• Picaporte y palanca, 3 bulones</li> <li>• Tirador interior</li> </ul>	00125.00.1/2	4	64	1	1	57157	60	1	2
	<ul style="list-style-type: none"> <li>• Picaporte y palanca, 3 bulones</li> <li>• Tirador interior</li> <li>• Tres puntos de cierre</li> </ul> <p><b>BAJO PEDIDO:</b></p> <ul style="list-style-type: none"> <li>• Kit de varillas ref. 06425.08</li> <li>• Juego desviadores ref. 06418.00</li> </ul>	00125.00.1/2	4	64	1	1	57167	60	1	2
	<ul style="list-style-type: none"> <li>• Picaporte y palanca, 3 bulones</li> <li>• Tirador interior</li> <li>• Cinco puntos de cierre</li> <li>• Caja secundaria con reenvíos</li> </ul> <p><b>BAJO PEDIDO:</b></p> <ul style="list-style-type: none"> <li>• Kit de varillas ref. 06426.08</li> <li>• Juego desviadores ref. 06418.00</li> </ul>	00125.00.1/2	4	64	1	1	57177	60	1	2

**Características Técnicas:**

- Caja y cerradero en acero, acabado bronce antiguo metalizado
- Picaporte en acero niquelado
- Bulones en acero niquelado

**Dotación:**

- Cerradero
- Embellecedor externo ref. 06043.00.0
- Embellecedor interno ref. 1.06458.11.0
- Tornillos de fijación e instrucciones

• **Cilindro no incluido**

**Mano:**

1=derecha

interna

2=izquierda

interna

**Normativa y certificación:**

- Conforme a la norma Europea EN 12209, grado 6 Security (600 Kg. resistencia carga frontal y 1000 Kg. carga lateral)

Tipología	Descripción	Vueltas	Entrada	Uds.	REFERENCIA			
					Tipo	Dim	Mano	
							Dcha.	Izda.
	<ul style="list-style-type: none"> <li>• Sólo palanca, 4 bulones</li> </ul>	4	64	1	1 56152	60	1	2
	<ul style="list-style-type: none"> <li>• Sólo palanca, 4 bulones</li> <li>• Tres puntos de cierre</li> </ul> <p>BAJO PEDIDO:</p> <ul style="list-style-type: none"> <li>• Kit de varillas ref. 06425.08</li> <li>• Juego desviadores ref. 06418.00</li> </ul>	4	64	1	1 56162	60	1	2
	<ul style="list-style-type: none"> <li>• Sólo palanca, 4 bulones</li> <li>• Cinco puntos de cierre</li> <li>• Caja secundaria con reenvíos</li> </ul> <p>BAJO PEDIDO:</p> <ul style="list-style-type: none"> <li>• Kit de varillas ref. 06426.08</li> <li>• Juego desviadores ref. 06418.00</li> </ul>	4	64	1	1 56172	60	1	2
	<ul style="list-style-type: none"> <li>• Picaporte y palanca, 3 bulones</li> <li>• Tirador interior</li> </ul>	4	64	1	1 56157	60	1	2
	<ul style="list-style-type: none"> <li>• Picaporte y palanca, 3 bulones</li> <li>• Tirador interior</li> <li>• Tres puntos de cierre</li> </ul> <p>BAJO PEDIDO:</p> <ul style="list-style-type: none"> <li>• Kit de varillas ref. 06425.08</li> <li>• Juego desviadores ref. 06418.00</li> </ul>	4	64	1	1 56167	60	1	2
	<ul style="list-style-type: none"> <li>• Picaporte y palanca, 3 bulones</li> <li>• Tirador interior</li> <li>• Cinco puntos de cierre</li> <li>• Caja secundaria con reenvíos</li> </ul> <p>BAJO PEDIDO:</p> <ul style="list-style-type: none"> <li>• Kit de varillas ref. 06426.08</li> <li>• Juego desviadores ref. 06418.00</li> </ul>	4	64	1	1 56177	60	1	2

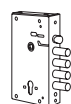



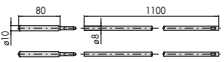
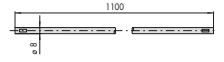
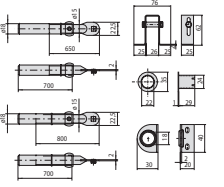
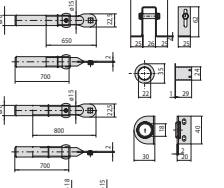
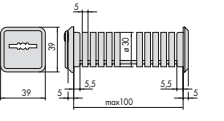
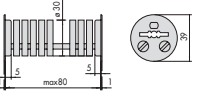
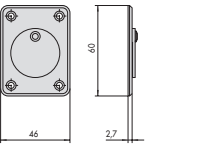
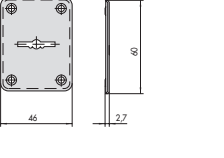
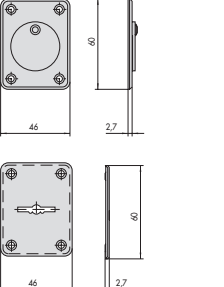

Tipología	Descripción	Para serie/artículo	 Uds.	REFERENCIA			
				Tipo	Dim	Mano Dcha.	Izda.
	• Pareja de varillas de 8 mm con puntal de 10 mm	56015, 56255, 57015, 57215, 57225, 57255, 57265	12	06415	00	0	0
	• Pareja de varillas de 8 mm con puntal de 10 mm	56020, 57020, 57230	10	06416	00	0	0
	• Serie completa de varillas (2 uds. artículo 06417)	56162, 56167 57162, 57167 57192	1	1 06425	08	0	0
	• Serie completa de varillas (4 uds. artículo 06417 y 1 ud. artículo 06419)	56172, 56177 57172, 57177	1	1 06426	08	0	0
	• Guía llave para cerraduras de borjas de embutir con escudo interior y exterior	57000	5	06119	00	0	0
	• Guía llave para cerraduras de borjas de embutir	57000	12	06142	00	0	0
	• Embellecedor interior en latón	57000	12	06143	00	0	0
	• Embellecedor exterior en latón	57000	12	06082	00	0	0
	• Embellecedor interior y exterior en latón	57000	1	06143	02	0	0

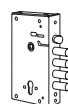
Tipología	Descripción	Para serie/artículo	Uds.	REFERENCIA			
				Tipo	Dim	Mano Dcha.	Izda.
	<ul style="list-style-type: none"> <li>Embellecedor externo en latón</li> </ul>	56010, 56015, 56020, 56152, 56162, 56172, 56157, 56167, 56177	100	06043	00	0	0
	<ul style="list-style-type: none"> <li>Embellecedor interno en aluminio acabado bronce antiguo metalizado</li> </ul>	56152, 56162, 56172, 56157, 56177	12	1 06458	11	0	0
	<ul style="list-style-type: none"> <li>Cerradero en acero acabado bronce antiguo metalizado</li> </ul>	56152, 56162, 56172, 56157, 56167, 56177, 57152, 57162, 57172, 57157, 57167, 57177	2	1 07055	00	0	0
	<ul style="list-style-type: none"> <li>Escudo de protección externo en acero carbonitrurado, acabado latón lucido</li> </ul> <p>EN DOTACIÓN:</p> <ul style="list-style-type: none"> <li>-Cuerpo escudo</li> <li>-Funda escudo</li> <li>-Embellecedor externo cubre tornillos M6 x 45 mm</li> </ul> <ul style="list-style-type: none"> <li>• Disponible en acabado cromado lucido (Acabado 18) y cromado satinado niquelado (Acabado B1), sin incremento de precio</li> </ul>	56010, 56015, 56020, 56152, 56162, 56172, 56157, 56167, 56177	6	1 06490	02	0	0
	<ul style="list-style-type: none"> <li>Espesor cincado de 2 mm para escudo de protección</li> </ul>	06490-02	6	06472	40	0	0
	<ul style="list-style-type: none"> <li>Juego desviadores en acero acabado bronce para enganche varillas</li> </ul>	56152, 56162, 56172, 56157, 56167, 56177, 57152, 57162, 57172, 57157, 57167, 57177	12	06418	00	0	0
	<ul style="list-style-type: none"> <li>Varilla cincada regulable en acero acabado bronce</li> </ul>	56152, 56162, 56172, 56157, 56167, 56177, 57152, 57162, 57172, 57157, 57167, 57177	6	06424	00	0	0
	<ul style="list-style-type: none"> <li>Cierre alto/bajo para hoja secundaria</li> </ul> <p>Mecanismo accionado a través del botón interno</p> <p>BAJO PEDIDO:</p> <p>2 Kits de varillas art. 1.06425.08.0</p>		1	1 57192	00	0	0

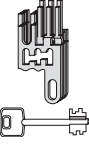

Tipología	Descripción	Para serie/artículo	 Uds.	REFERENCIA			
				Tipo	Dim	Mano Dcha.	Izda.
	<ul style="list-style-type: none"> <li>Juego de borjas en acero con 3 llaves ref. 00125.00.1</li> </ul>	57157.60.1	1	07590	35	0	0
		57167.60.1					
57177.60.1							
	<ul style="list-style-type: none"> <li>Juego de borjas en acero con 3 llaves ref. 00125.00.1</li> </ul>	57152.60.1	1	07590	36	0	0
		57162.60.1					
57172.60.1							
	<ul style="list-style-type: none"> <li>Juego de borjas en acero con 3 llaves ref. 00125.00.2</li> </ul>	57152.60.2	1	07590	37	0	0
		57162.60.2					
57172.60.2							
	<ul style="list-style-type: none"> <li>Juego de borjas en acero con 3 llaves ref. 00125.00.2</li> </ul>	57157.60.2	1	07590	38	0	0
		57167.60.2					
57177.60.2							
	<ul style="list-style-type: none"> <li>Juego de borjas en acero con 3 llaves ref. 00100.00.1</li> </ul>	57010, 57015	1	07591	01	0	0
	<ul style="list-style-type: none"> <li>Pareja de juegos de borjas en acero con 3 llaves ref. 00100.00.1</li> </ul>	57020	1	07591	05	0	0
	<ul style="list-style-type: none"> <li>Juego de borjas en acero con 3 llaves ref. 00100.00.1</li> </ul>	57211, 57215	1	07591	12	0	0

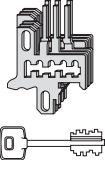
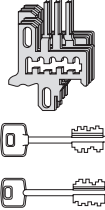
Tipología	Descripción	Para serie/artículo	 Uds.	REFERENCIA			
				Tipo	Dim	Mano Dcha. Izda.	
	<ul style="list-style-type: none"> <li>Juego de borjas en acero con 3 llaves ref. 00100.00.1</li> </ul>	57220, 57225	1	07591	15	0	0
	<ul style="list-style-type: none"> <li>Juego de borjas en acero con 3 llaves ref. 00100.00.1</li> </ul>	57250, 57255, 57260, 57265	1	07591	21	0	0
	<ul style="list-style-type: none"> <li>Juego de borjas en acero con 3 llaves ref. 00122.00.1</li> </ul>	57515, 57535	1	07591	29	0	0
	<ul style="list-style-type: none"> <li>Juego de borjas en acero con 3 llaves ref. 00122.00.1 + 1 llave de servicio ref. 00121.00.1</li> </ul>	57516, 57536	1	07591	39	0	0

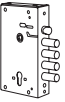

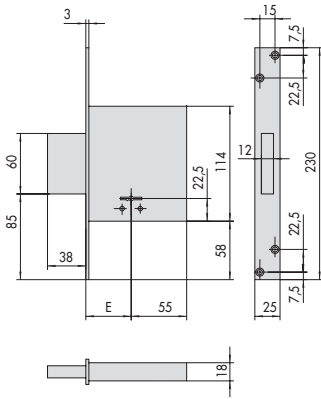

SERIE 57010  
E = 52 - 60 - 70

1

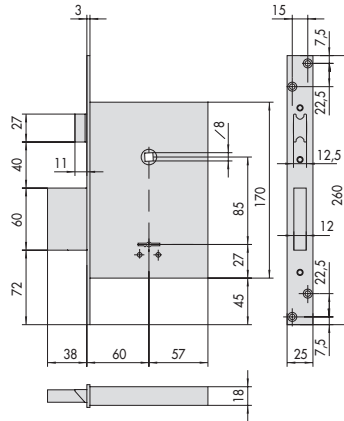

SERIE 57250

4

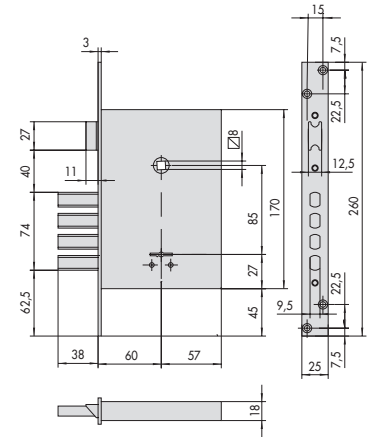

SERIE 57260

7

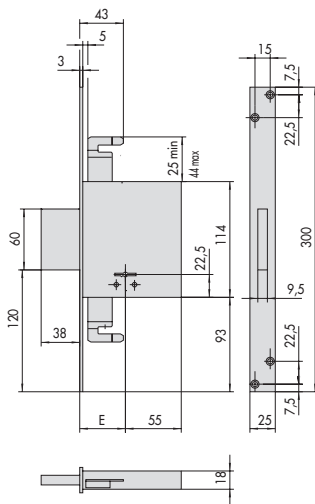

SERIE 57015  
E = 60 - 70

2

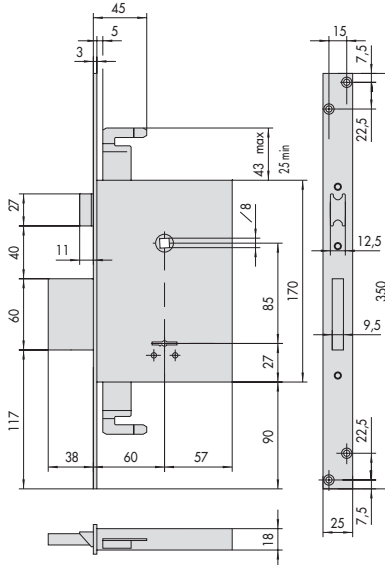

SERIE 57255

5

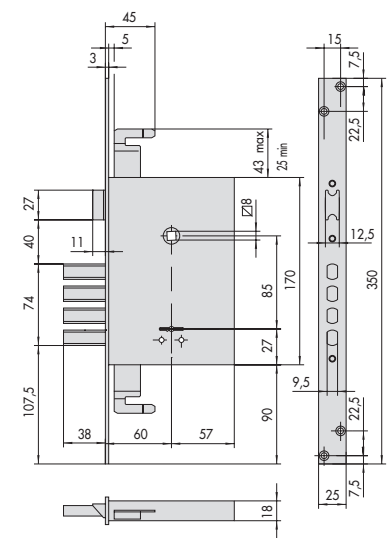

SERIE 57265

8

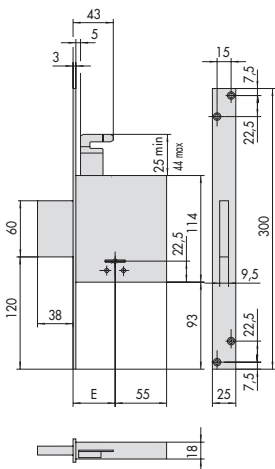

SERIE 57020  
E = 60 - 70

3

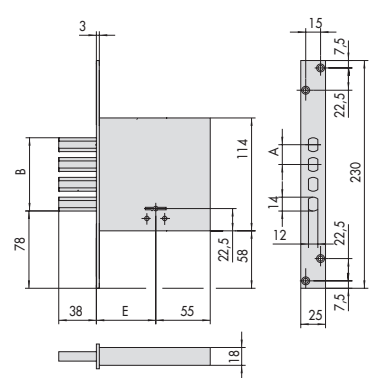

ARTÍCULO	E	A	B	N.º BULONES
57028.50	52	23	60	3
57028.60	60	20	74	4

6

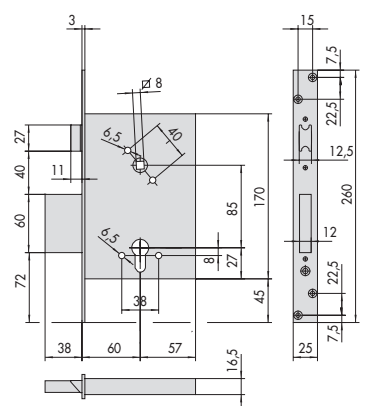

ARTÍCULO 56250.60

9

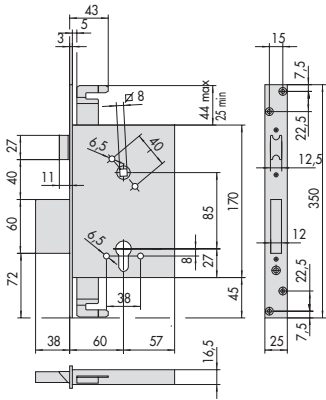

ARTÍCULO  
56255.60

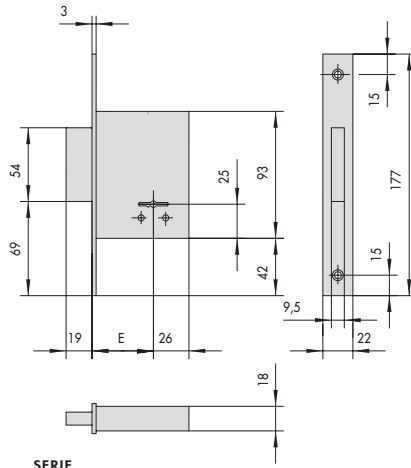

SERIE  
57220  
E = 40 - 45 - 50 - 60

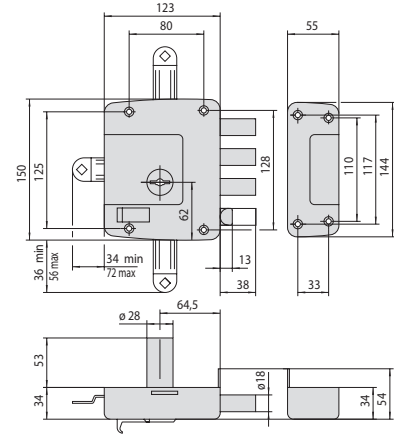

ARTÍCULO  
57152.60, 57157.60, 57162.60,  
57167.60, 57172.60, 57177.60

10

13

16

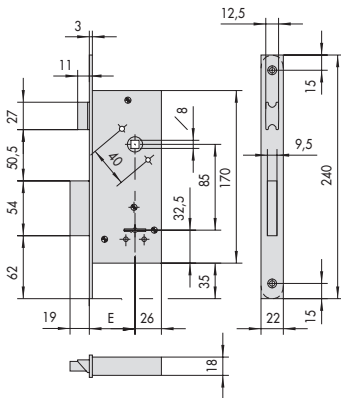

SERIE  
57211  
E = 40 - 45 - 50 - 60

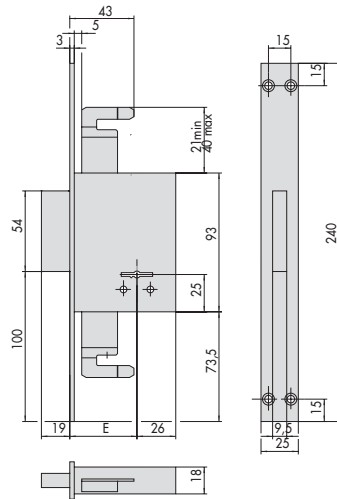

SERIE  
57225  
E = 45 - 50 - 60

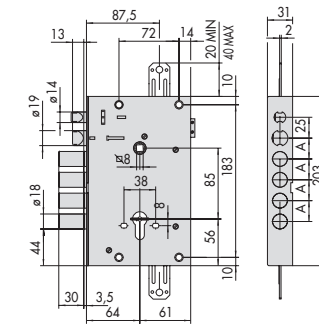

SERIE  
15515, 17515, 17665  
A = 28

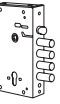

11

14

17

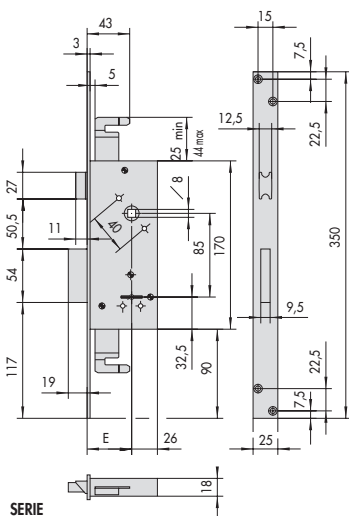

SERIE  
57215  
E = 45 - 50 - 60

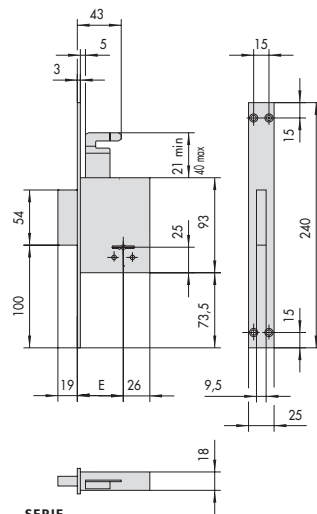

SERIE  
57230  
E = 45 - 50 - 60

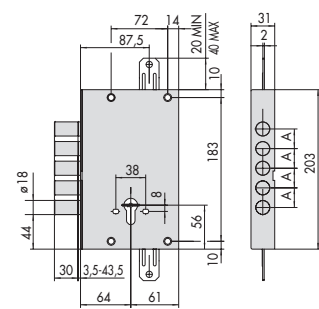

SERIE  
57505, 57506, 57655, 56505  
A = 28

12

15

18

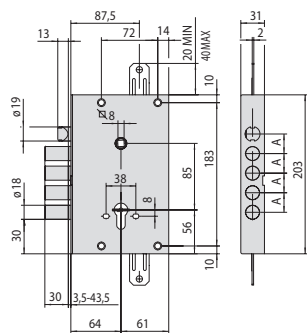

SERIE  
56515, 57515, 57516,  
57665, 56815

A = 28

19

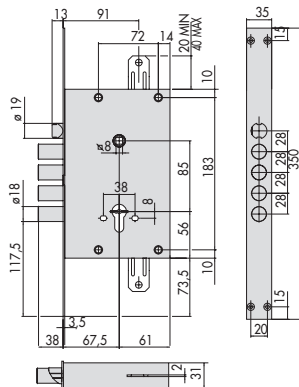

SERIE  
56535, 57535, 57536,  
57685, 56835  
56535.28.0.BS, 57535.28.0.CV,  
57536.28.0.CV (frente 400x35 mm.)

22

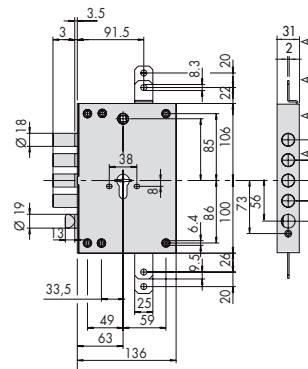

SERIE  
B6515, B7515, B7665

25

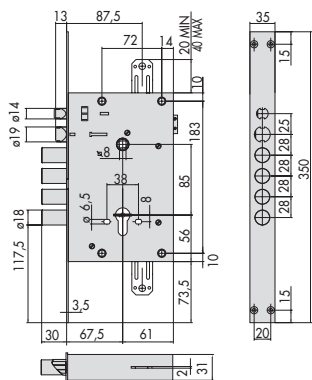

SERIE  
15535, 17535, 17685

20

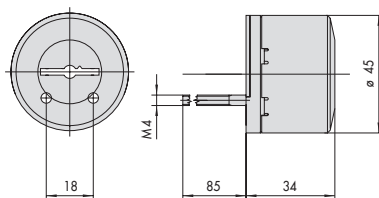

SERIE  
02715, 02716

23

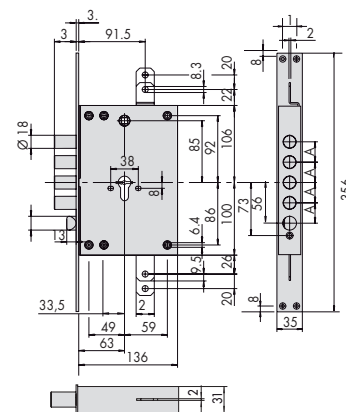

SERIE  
B6535, B7535, B7685  
A = 28

26

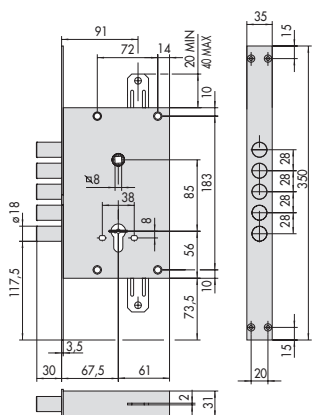

SERIE  
56525, 57525, 57526, 57675

21

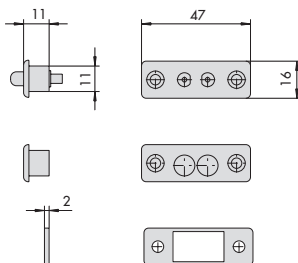

ARTÍCULO  
06510.10

24

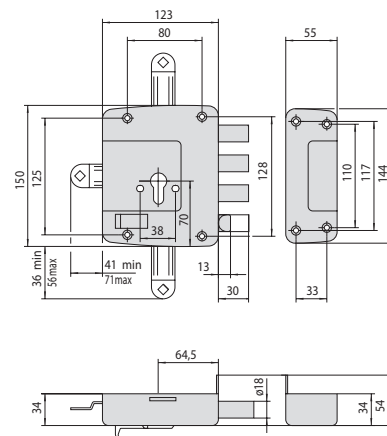

ARTÍCULO  
56152, 56162, 56172, 56157, 56167, 56177

27

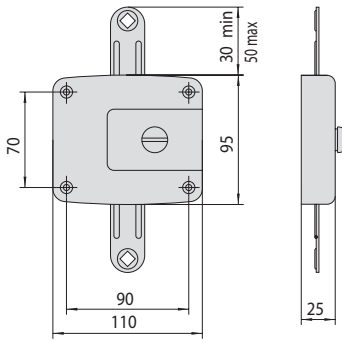

ARTÍCULO 57192

28

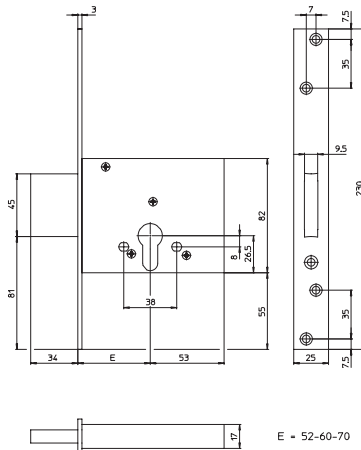

ARTÍCULO 56010

E - 52-60-70

31

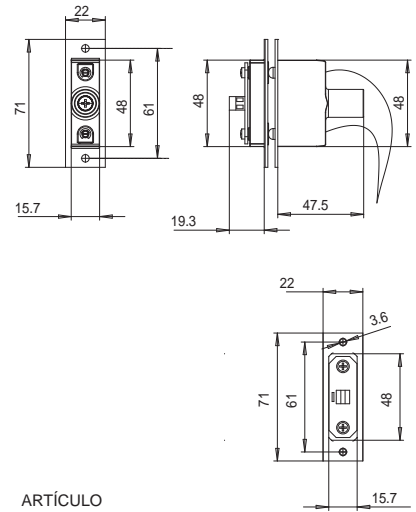

ARTÍCULO 06510.50

34

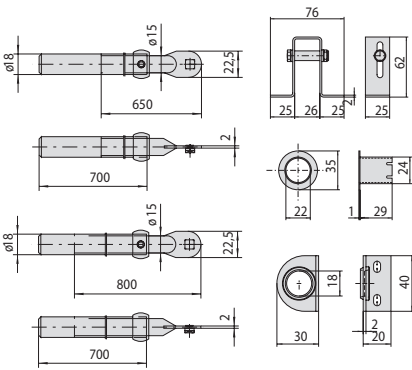

ARTÍCULO 06425.08

29

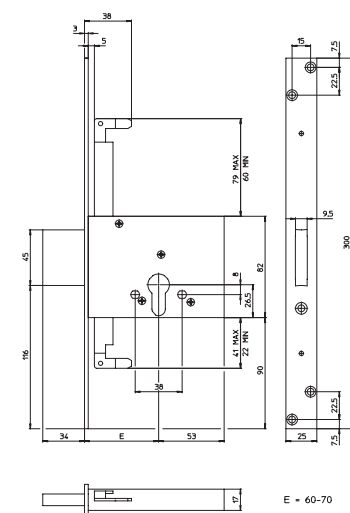

ARTÍCULO 56015

E - 60-70

32

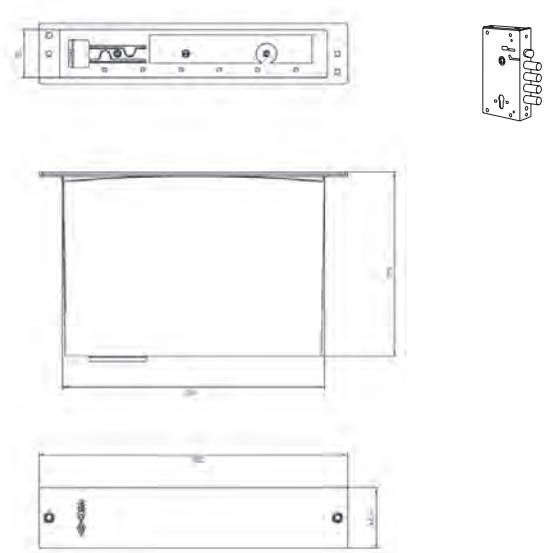

ARTÍCULO 07030.81

35

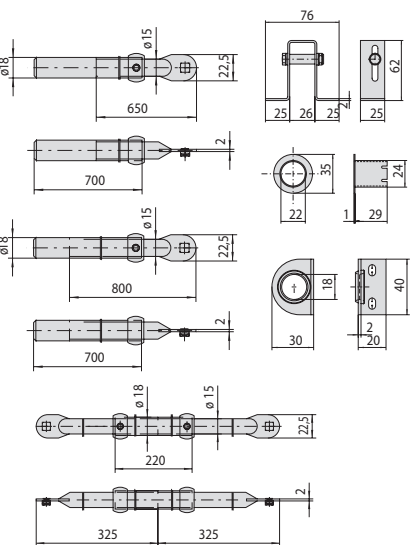

ARTÍCULO 06426.08

30

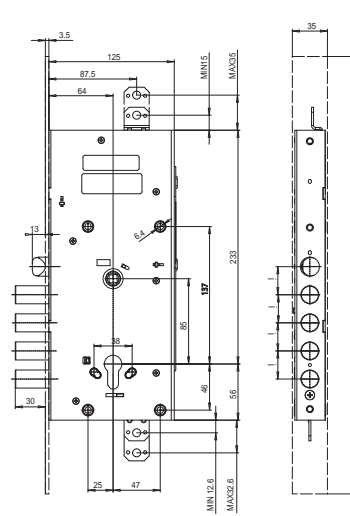

ARTÍCULO E6516, E6517, E6536, E6537

33



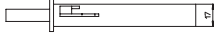
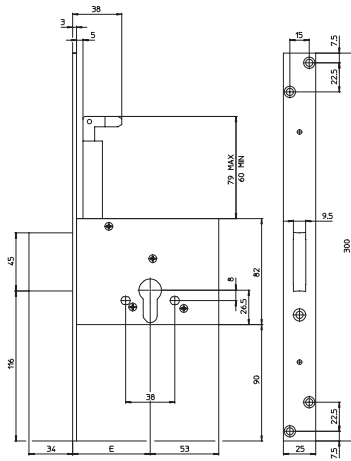

E - 60-70

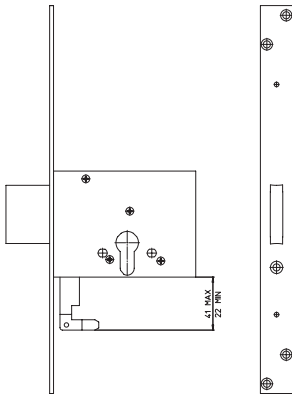
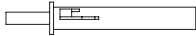

ARTÍCULO  
56020

36



## Llaves en bruto



Llaves para cilindros y candados .....	163
Llaves para cerraduras de borja y cajas fuertes .....	166
▲ Programa Solution Partner y varios (consultar con atención al cliente) .....	167



Tipología	Descripción	L	Piones	 Uds.	REFERENCIA			
					Tipo	Dim	Mano	
						Dcha.	Izda.	

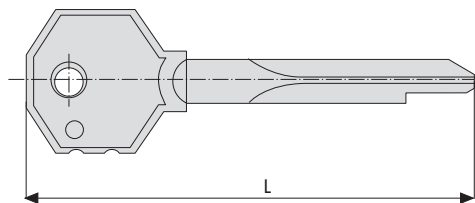

- Cruciforme
- Acero niquelado

75	6	25	00210	00	0	0
90	6	25	00211	00	0	0

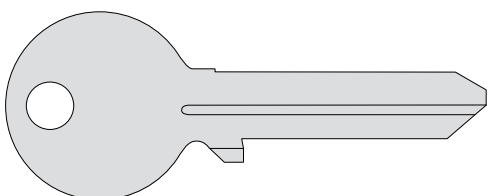

- Latón niquelado

-	6	25	01210	00	-	2
---	---	----	-------	----	---	---

### C2000

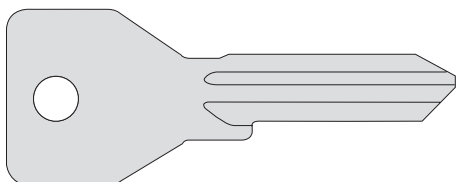

- Latón niquelado
- Cuello extralargo

-	5	50	01070	10	1	2
---	---	----	-------	----	---	---

### C2000

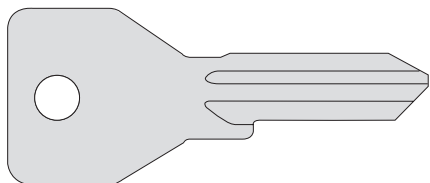

- Latón niquelado
- Cuello extralargo

-	4	50	01070	05	1	2
---	---	----	-------	----	---	---

### C2000

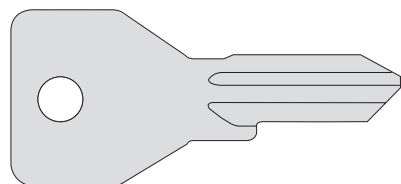

- Latón niquelado
- Cuello extralargo

-	3	50	01070	01	1	2
---	---	----	-------	----	---	---

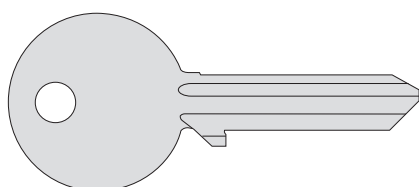

- Latón niquelado  
(candado 22010.50/60.0 y  
22011.50/52.0)  
(Cerradura 41010.80.0)

-	5	50	01310	00	1	2
---	---	----	-------	----	---	---

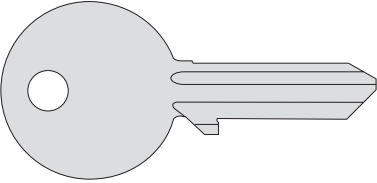
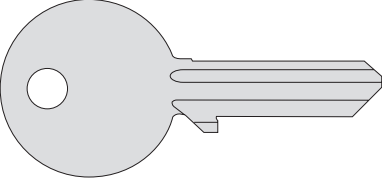
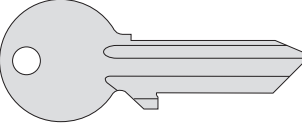
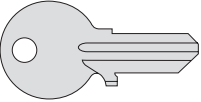
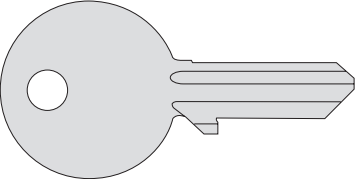

Tipología	Descripción	L	Pitones	Uds.	REFERENCIA			
					Tipo	Dim	Mano	Dcha. Izda.
	• Latón niquelado (Cierre ovalado 44010/44011)	-	4	50	01320	00	1	2
	• Latón niquelado (Cilindro ovalado y candado 22010.40.0)	-	5	50	01410	00	1	2
	• Latón niquelado (Candado 22010.30.0)	-	4	50	01430	00	1	2
	• Latón niquelado (Candado 22010.15.0)	-	3	50	01510	00	1	2
	• Latón niquelado (Cilindro ovalado)	-	3	50	01425	00	1	2

Tipología	Descripción	L	Pines	Uds.	REFERENCIA			
					Tipo	Dim	Mano	Izda.
 	<ul style="list-style-type: none"> <li>• Latón niquelado</li> </ul>	-	3	50	01040	01	1	-
		-	4	50	01040	02	1	-
		-	4	50	01040	03	1	-
		-	4	50	01053	01	1	-
		-	5	50	01040	04	1	-
		-	5	50	01040	05	1	-
	<ul style="list-style-type: none"> <li>• Latón niquelado</li> <li>• Cuello extralargo (Cerradura 41510.78.0)</li> </ul>	-	5	50	01060	10	1	-
	<ul style="list-style-type: none"> <li>• Perfil LIM</li> <li>• Latón niquelado (Candado 26020.50/60.0 y candados acorazados)</li> </ul>	-	5	50	00401	00	1	2
<h3>Asix</h3>	<ul style="list-style-type: none"> <li>• Latón niquelado</li> </ul>	-	6	50	00670	01	0	0
<h3>Asix P8</h3>	<ul style="list-style-type: none"> <li>• Latón niquelado</li> </ul>	-	8	1	00670	10	0	0
<h3>Astral</h3>	<ul style="list-style-type: none"> <li>• Latón niquelado</li> </ul>	-	10	50	00620	01	0	0
<h3>Astral S</h3>	<ul style="list-style-type: none"> <li>• Latón niquelado</li> <li>• Cabeza de plástico</li> <li>• Cuello extralargo</li> </ul>	-	10	50	00620	90	0	0

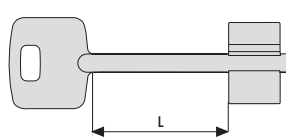
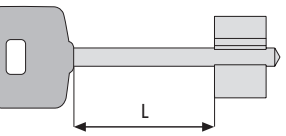
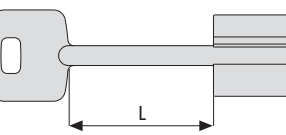
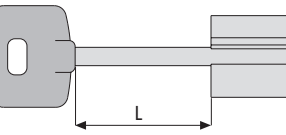
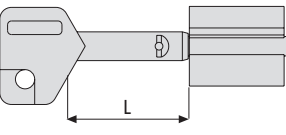
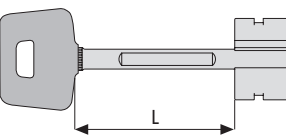
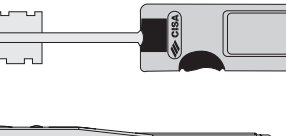
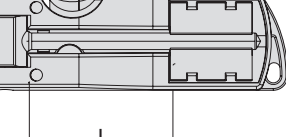

Tipología	Descripción	L	Pitones	Uds.	REFERENCIA			
					Tipo	Dim	Mano	Dcha. Izda.
	<ul style="list-style-type: none"> <li>• Latón niquelado</li> <li>(Cerraduras a borjas de embutir de 2 y 4 vueltas, cajas fuertes)</li> </ul>	35,5	25	00100	00	1	2	
		60	25	00102	00	1	-	
	<ul style="list-style-type: none"> <li>• Latón niquelado</li> <li>• Cabeza de plástico</li> <li>(Cajas fuertes)</li> </ul>	35,5	25	00101	00	1	2	
	<ul style="list-style-type: none"> <li>• Latón niquelado</li> <li>(Cerraduras a borjas de sobreponer o llave de servicio puerta acorazada)</li> </ul>	62	25	00120	00	1	2	
		37	25	00121	00	1	2	
	<ul style="list-style-type: none"> <li>• Latón niquelado</li> <li>• Cabeza de plástico</li> <li>(Cerraduras a borjas para puertas acorazadas)</li> </ul>	37	10	00122	00	1	-	
		58	25	00123	00	1	-	
	<ul style="list-style-type: none"> <li>• Latón niquelado</li> <li>• Telescópica</li> <li>(Cerraduras a borjas de sobreponer)</li> </ul>	60	10	00125	00	1	2	
	<ul style="list-style-type: none"> <li>• Latón niquelado</li> <li>• Cabeza de plástico</li> <li>(Cerraduras de puerta acorazada serie RECIFRABLE o cilindros a borjas)</li> </ul>	44	10	00162	00	1	-	
		64	10	00163	00	1	-	
	<ul style="list-style-type: none"> <li>• Sistema articulado</li> <li>• Latón niquelado</li> <li>(Cerraduras de puerta acorazada serie RECIFRABLE)</li> </ul>	44	10	00170	00	1	-	
		64	10	00171	00	1	-	
								

Tipología	Descripción
-----------	-------------

## C3000/C3000 S

- Consultar condiciones de distribución  
C3000 CENTER

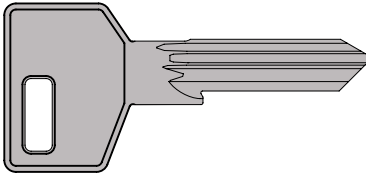

## Astral Tekno PRO

- Consultar condiciones de distribución  
ASTRAL TEKNO CENTER

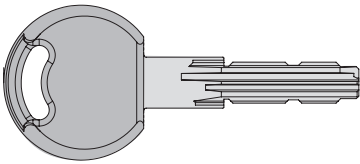

## AP4 S

- Consultar programa CISA SOLUTION  
PARTNER AP4

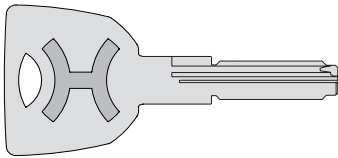

## RX

- Consultar condiciones de distribución  
Centros Red eXpert  
PRÓXIMAMENTE

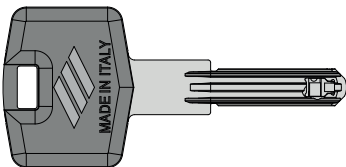







## Cilindros



▲ Cilindros euoperfil de seguridad Serie RS5.....	171
Cilindros euoperfil de seguridad Serie AP4 S.....	175
Cilindros euoperfil de seguridad Series AP4 S, ASTRAL S, C3000 S MODULO SYSTEM .....	179
Cilindros euoperfil de seguridad Serie ASTRAL TEKNO PRO .....	184
Cilindros euoperfil de seguridad Serie ASTRAL S.....	188
Cilindros euoperfil de seguridad Serie ASIXP8 .....	192
Cilindros euoperfil de seguridad Serie ASIXP8 PRO .....	194
Cilindros euoperfil de seguridad Serie ASIX.....	198
Cilindros euoperfil de serreta Serie C3000 S .....	202
Cilindros euoperfil de serreta Serie C3000.....	204
Cilindros euoperfil de serreta Serie C2000 .....	208
Cilindros especiales .....	211
Cilindros varios .....	212
Cilindros euoperfil de serreta Serie Cisa LOCKING LINE.....	214
Cilindros ovalados de serreta .....	215
Esquemas dimensionales .....	216
Como elegir el cilindro adecuado .....	220



# Cilindros Asix P8

La seguridad en **8 Pitones**

## Multiplicador de fiabilidad.

El sistema de cifratura con **8 pitones en 2 filas** de Asix P8 permite obtener **260.000 combinaciones de llaves diferentes** y elevadas prestaciones para **sistemas a llave maestra. La posibilidad de gestionar 37.000 cilindros con una sola llave** hace de este sistema una solución ideal para gestionar los accesos de edificios públicos y comerciales.

La función con **llave de obra es ideal en un entorno residencial cuando se planifica la instalación de puertas acorazadas.**



**FUNCIÓN  
LLAVE DE OBRA**

### Asix P8 PRO



cisa.com  
allegion.com





EN 1303:15	KEY RELATED SECURITY	1	2	3	4	5	6
	ATTACK RESISTANCE	0	A	B	C	D	
	DURABILITY	1	2	3	4	5	6

BKP Antibumping

RS5



**Características Técnicas:**

- Sistema patentado CISA
- Sistema de 16 pitones activos y doble pitón lateral de control, dispuestos en forma radial
- Cuerpo módulo en latón con extensiones en zamak
- Rotores en latón
- Pitones y contrapitones en acero carbonitrurado
- Insertos de bloqueo y protección en acero carbonitrurado
- Muelles en acero inox
- Leva DIN desplazada en acero sintetizado
- Llaves planas y reversibles en alpaca con elemento móvil patentado
- Código numérico sobre la cabeza de la llave
- **SECURICARD (Tarjeta de seguridad) para la reproducción de las llaves, sólo a través de CISA**
- Distribución especial versión RX a través de Red eXpert Center (consultar condiciones)

**Certificados:**

- Certificado ICIM
- SKG\*\*\*

**Dotación:**

- 5 llaves con cuello extralargo
- SECURICARD
- Tornillo de fijación
- Instrucciones de uso y mantenimiento

**Acabados:**

- Latón niquelado arenado (acabado 12)
- Latón lúcido (acabado 66)
- Negro niquelado lúcido (acabado 46)

**Normativa:**

- Conforme a las norma EN 1303, grado 6 durabilidad, grado 6 seguridad llave y grado D resistencia al ataque

**Patentes:**

- Llave: PCT/IT2020/000031
- Elemento móvil: PCT/IT2020/000042
- Sistema modular: PCT/IT2020/000043
- Antibumping: PCT/IT2020/000046
- Antipicking: EP1582662A1

**Tipos de leva:**

- ESTÁNDAR: Leva de 15 mm

Tipología	Descripción	Dimensión comercial	L A B Pitones			Llave ref.	Uds.	REFERENCIA				
			L	A	B			Pitones	Tipo	Dim	Mano	Acabado

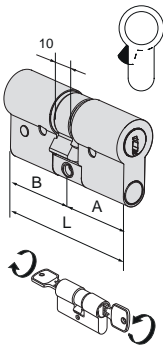

- Cilindro doble con función de emergencia (doble embrague)
  - Latón lúcido (acabado 66)
  - Latón niquelado (acabado 12)
  - Latón lúcido negro (acabado 46)
- SUSTITUYE AL ARTÍCULO 0L351**

30 / 30	59,0	29,5	29,5	18	00820.00.0	1	1	OR3M1	07	0	--	00	C5
30 / 35	64,0	29,5	34,5	18	00820.00.0	1	1	OR3M1	26	0	--	00	C5
35 / 35	69,0	34,5	34,5	18	00820.00.0	1	1	OR3M1	13	0	--	00	C5
40 / 30	69,0	39,5	29,5	18	00820.00.0	1	1	OR3M1	12	0	--	00	C5
30 / 45	74,0	29,5	44,5	18	00820.00.0	1	1	OR3M1	27	0	--	00	C5
35 / 40	74,0	34,5	39,5	18	00820.00.0	1	1	OR3M1	28	0	--	00	C5
30 / 50	79,0	29,5	49,5	18	00820.00.0	1	1	OR3M1	17	0	--	00	C5
35 / 45	79,0	34,5	44,5	18	00820.00.0	1	1	OR3M1	19	0	--	00	C5
40 / 40	79,0	39,5	39,5	18	00820.00.0	1	1	OR3M1	18	0	--	00	C5
30 / 55	84,0	29,5	54,5	18	00820.00.0	1	1	OR3M1	33	0	--	00	C5
35 / 50	84,0	34,5	49,5	18	00820.00.0	1	1	OR3M1	31	0	--	00	C5
40 / 45	84,0	39,5	44,5	18	00820.00.0	1	1	OR3M1	30	0	--	00	C5
30 / 60	89,0	29,5	59,5	18	00820.00.0	1	1	OR3M1	20	0	--	00	C5
35 / 55	89,0	34,5	54,5	18	00820.00.0	1	1	OR3M1	32	0	--	00	C5
40 / 50	89,0	39,5	49,5	18	00820.00.0	1	1	OR3M1	21	0	--	00	C5
45 / 45	89,0	44,5	44,5	18	00820.00.0	1	1	OR3M1	29	0	--	00	C5
30 / 65	94,0	29,5	64,5	18	00820.00.0	1	1	OR3M1	41	0	--	00	C5
35 / 60	94,0	34,5	59,5	18	00820.00.0	1	1	OR3M1	38	0	--	00	C5
40 / 55	94,0	39,5	54,5	18	00820.00.0	1	1	OR3M1	42	0	--	00	C5
45 / 50	94,0	44,5	49,5	18	00820.00.0	1	1	OR3M1	39	0	--	00	C5
30 / 70	99,0	29,5	69,5	18	00820.00.0	1	1	OR3M1	24	0	--	00	C5
35 / 65	99,0	34,5	64,5	18	00820.00.0	1	1	OR3M1	22	0	--	00	C5
40 / 60	99,0	39,5	59,5	18	00820.00.0	1	1	OR3M1	25	0	--	00	C5
45 / 55	99,0	44,5	54,5	18	00820.00.0	1	1	OR3M1	43	0	--	00	C5
50 / 50	99,0	49,5	49,5	18	00820.00.0	1	1	OR3M1	23	0	--	00	C5
40 / 65	104,0	39,5	64,5	18	00820.00.0	1	1	OR3M1	44	0	--	00	C5
45 / 60	104,0	44,5	59,5	18	00820.00.0	1	1	OR3M1	54	0	--	00	C5
30 / 75	104,0	29,5	74,5	18	00820.00.0	1	1	OR3M1	56	0	--	00	C5
35 / 70	104,0	34,5	69,5	18	00820.00.0	1	1	OR3M1	49	0	--	00	C5
55 / 50	104,0	54,5	49,5	18	00820.00.0	1	1	OR3M1	64	0	--	00	C5
35 / 75	109,0	34,5	74,5	18	00820.00.0	1	1	OR3M1	57	0	--	00	C5
30 / 80	109,0	29,5	79,5	18	00820.00.0	1	1	OR3M1	37	0	--	00	C5
45 / 65	109,0	44,5	64,5	18	00820.00.0	1	1	OR3M1	45	0	--	00	C5
40 / 70	109,0	39,5	69,5	18	00820.00.0	1	1	OR3M1	35	0	--	00	C5
50 / 60	109,0	49,5	59,5	18	00820.00.0	1	1	OR3M1	36	0	--	00	C5

\* La tecnología modular de RS5 permite fabricar cualquier dimensión de cilindro comprendida entre 30-30 y 100-100 con incrementos de 5 mm. por lado

Tipología	Descripción	Dimensión comercial					Llave ref.	Uds.	REFERENCIA				
		L	A	B	Pitones	Tipo			Dim	Mano	Acabado	Característica	

\* La tecnología modular de RS5 permite fabricar cualquier dimensión de cilindro comprendida entre 30-30 y 100-100 con incrementos de 5 mm. por lado

55 / 55	109,0	54,5	54,5	18	00820.00.0	1	1 OR3M1 70 0 -- 00 C5
30 / 85	114,0	29,5	84,5	18	00820.00.0	1	1 OR3M1 77 0 -- 00 C5
50 / 65	114,0	49,5	64,5	18	00820.00.0	1	1 OR3M1 65 0 -- 00 C5
55 / 60	114,0	54,5	59,5	18	00820.00.0	1	1 OR3M1 71 0 -- 00 C5
40 / 75	114,0	39,5	74,5	18	00820.00.0	1	1 OR3M1 59 0 -- 00 C5
45 / 70	114,0	44,5	69,5	18	00820.00.0	1	1 OR3M1 61 0 -- 00 C5
30 / 90	119,0	29,5	89,5	18	00820.00.0	1	1 OR3M1 52 0 -- 00 C5
40 / 80	119,0	39,5	79,5	18	00820.00.0	1	1 OR3M1 60 0 -- 00 C5
60 / 60	119,0	59,5	59,5	18	00820.00.0	1	1 OR3M1 40 0 -- 00 C5
50 / 70	119,0	49,5	69,5	18	00820.00.0	1	1 OR3M1 66 0 -- 00 C5
50 / 80	129,0	49,5	79,5	18	00820.00.0	1	1 OR3M1 55 0 -- 00 C5
30 / 100	129,0	29,5	99,5	18	00820.00.0	1	1 OR3M1 53 0 -- 00 C5

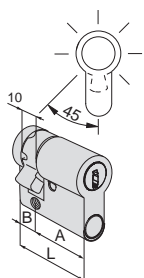

- Medio cilindro con leva regulable en 14 posiciones
  - Latón lúcido (acabado 66)
  - Latón niquelado (acabado 12)
  - Latón lúcido negro (acabado 46)
- SUSTITUYE AL ARTÍCULO OL314**

30 / 10	39,5	29,5	10,0	18	00820.00.0	1	1 OR3M4 02 0 -- 00 C5
35 / 10	44,5	34,5	10,0	18	00820.00.0	1	1 OR3M4 07 0 -- 00 C5
40 / 10	49,5	39,5	10,0	18	00820.00.0	1	1 OR3M4 03 0 -- 00 C5
45 / 10	54,5	44,5	10,0	18	00820.00.0	1	1 OR3M4 08 0 -- 00 C5
50 / 10	59,5	49,5	10,0	18	00820.00.0	1	1 OR3M4 04 0 -- 00 C5
55 / 10	64,5	54,5	10,0	18	00820.00.0	1	1 OR3M4 35 0 -- 00 C5
60 / 10	69,5	59,5	10,0	18	00820.00.0	1	1 OR3M4 05 0 -- 00 C5
65 / 10	74,5	64,5	10,0	18	00820.00.0	1	1 OR3M4 21 0 -- 00 C5
70 / 10	79,5	69,5	10,0	18	00820.00.0	1	1 OR3M4 06 0 -- 00 C5
80 / 10	89,5	79,5	10,0	18	00820.00.0	1	1 OR3M4 20 0 -- 00 C5

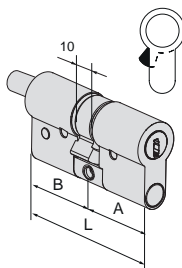

- Cilindro doble predispuesto para pomo
  - Latón lúcido (acabado 66)
  - Latón lúcido negro (acabado 46)
  - Pomo ref. 06355.66
  - Latón niquelado (acabado 12)
  - Pomo ref. 06355.12
  - Latón lúcido negro (acabado 46)
  - Pomo ref. 06355.46
- (El pomo está incluido en el precio pero es necesario referenciarlo aparte y se suministrará de forma separada)
- SUSTITUYE AL ARTÍCULO OL352**

30 / 30	59,0	29,5	29,5	18	00820.00.0	1	1 OR3M2 07 0 -- 00 C5
30 / 35	64,0	29,5	34,5	18	00820.00.0	1	1 OR3M2 26 0 -- 00 C5
35 / 30	64,0	34,5	29,5	18	00820.00.0	1	1 OR3M2 81 0 -- 00 C5
30 / 40	69,0	29,5	39,5	18	00820.00.0	1	1 OR3M2 82 0 -- 00 C5
35 / 35	69,0	34,5	34,5	18	00820.00.0	1	1 OR3M2 13 0 -- 00 C5
40 / 30	69,0	39,5	29,5	18	00820.00.0	1	1 OR3M2 12 0 -- 00 C5
30 / 45	74,0	29,5	44,5	18	00820.00.0	1	1 OR3M2 27 0 -- 00 C5
35 / 40	74,0	34,5	39,5	18	00820.00.0	1	1 OR3M2 28 0 -- 00 C5
40 / 35	74,0	39,5	34,5	18	00820.00.0	1	1 OR3M2 83 0 -- 00 C5
45 / 30	74,0	44,5	29,5	18	00820.00.0	1	1 OR3M2 91 0 -- 00 C5
30 / 50	79,0	29,5	49,5	18	00820.00.0	1	1 OR3M2 17 0 -- 00 C5
35 / 45	79,0	34,5	44,5	18	00820.00.0	1	1 OR3M2 19 0 -- 00 C5
40 / 40	79,0	39,5	39,5	18	00820.00.0	1	1 OR3M2 18 0 -- 00 C5
40 / 45	84,0	39,5	44,5	18	00820.00.0	1	1 OR3M2 30 0 -- 00 C5
30 / 60	89,0	29,5	59,5	18	00820.00.0	1	1 OR3M2 20 0 -- 00 C5
40 / 50	89,0	39,5	49,5	18	00820.00.0	1	1 OR3M2 21 0 -- 00 C5
45 / 45	89,0	44,5	44,5	18	00820.00.0	1	1 OR3M2 29 0 -- 00 C5
45 / 50	94,0	44,5	49,5	18	00820.00.0	1	1 OR3M2 39 0 -- 00 C5
40 / 60	99,0	49,5	59,5	18	00820.00.0	1	1 OR3M2 25 0 -- 00 C5
50 / 50	99,0	49,5	49,5	18	00820.00.0	1	1 OR3M2 23 0 -- 00 C5

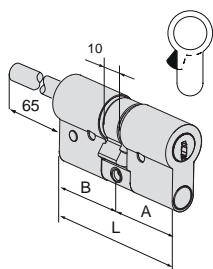

- Cilindro doble predispuesto para pomo, con fijación ajustable
  - Latón lúcido (acabado 66)
  - Latón lúcido negro (acabado 46)
  - Pomo ref. 06355.66
  - Latón niquelado (acabado 12)
  - Pomo ref. 06355.12
  - Latón lúcido negro (acabado 46)
  - Pomo ref. 06355.46
- (El pomo NO está incluido en el precio y es necesario referenciarlo aparte. Se suministrará de forma separada)

30 / 30	59,0	29,5	29,5	18	00820.00.0	1	1 OR3M7 07 0 -- 00 C5
35 / 30	64,0	34,5	29,5	18	00820.00.0	1	1 OR3M7 81 0 -- 00 C5
40 / 30	69,0	39,5	29,5	18	00820.00.0	1	1 OR3M7 12 0 -- 00 C5
45 / 30	74,0	44,5	29,5	18	00820.00.0	1	1 OR3M7 91 0 -- 00 C5
50 / 30	79,0	49,5	29,5	18	00820.00.0	1	1 OR3M7 90 0 -- 00 C5
55 / 30	84,0	54,5	29,5	18	00820.00.0	1	1 OR3M7 92 0 -- 00 C5
60 / 30	89,0	59,5	29,5	18	00820.00.0	1	1 OR3M7 87 0 -- 00 C5
65 / 30	94,0	64,5	29,5	18	00820.00.0	1	1 OR3M7 A3 0 -- 00 C5
70 / 30	99,0	69,5	29,5	18	00820.00.0	1	1 OR3M7 88 0 -- 00 C5
80 / 30	109,0	79,5	29,5	18	00820.00.0	1	1 OR3M7 93 0 -- 00 C5
90 / 30	119,0	89,5	29,5	18	00820.00.0	1	1 OR3M7 C6 0 -- 00 C5
100 / 30	129,0	99,5	29,5	18	00820.00.0	1	1 OR3M7 C7 0 -- 00 C5



**Características Técnicas:**

- Sistema patentado CISA
- Sistema de 16 pitones activos y doble pitón lateral de control, dispuestos en forma radial
- Rotores en latón
- Pitones y contrapitones en acero carbonitrurado
- Insertos de bloqueo y protección en acero carbonitrurado
- Muelles en acero inox
- Llaves planas y reversibles en alpaca con elemento móvil patentado
- Código numérico sobre la cabeza de la llave
- **SECURICARD (Tarjeta de seguridad) para la reproducción de las llaves, sólo a través de CISA**

**Dotación:**

- 5 llaves con cuello extralargo
- SECURICARD
- Tornillos de fijación
- Instrucciones de uso y mantenimiento

**Acabados:**

- Latón niquelado arenado (acabado 12)
- Latón lúcido (acabado 66)

**Patentes:**

- Llave: PCT/IT2020/000031
- Elemento móvil: PCT/IT2020/000042

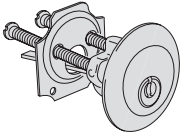
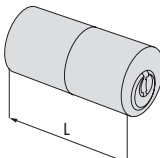
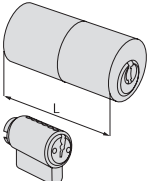
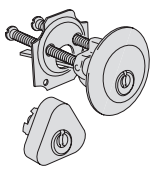
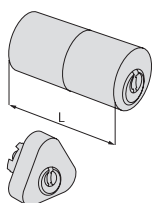
Tipología	Descripción	Para serie/artículo	L	Pitones	Llave ref.	Uds.	REFERENCIA					
							Tipo	Dim	Mano	Acabado	Característica	
	<ul style="list-style-type: none"> <li>• Cilindro regulable con lengüeta</li> <li>• Latón lúcido Acabado 66</li> <li>• Latón niquelado Acabado 12</li> </ul> <p><b>SUSTITUYE AL ARTÍCULO 0L510</b></p>	1A610, 11540, 11610, 50110, 54570	-	18	00820.00.0	1	1	OR510	00	0	--	00 C5
	<ul style="list-style-type: none"> <li>• Cilindro redondo de tubo</li> <li>• Latón lúcido Acabado 66</li> <li>• Latón niquelado Acabado 12</li> <li>• Para medidas superiores consultar kit prolongación art. 07165</li> </ul> <p><b>SUSTITUYE AL ARTÍCULO 0L210</b></p>	1A611, 11611, 50111	55,0	18	00820.00.0	1	1	OR210	55	0	--	00 C5
	<ul style="list-style-type: none"> <li>• Pareja de cilindros</li> <li>• Latón lúcido Acabado 66</li> <li>• Latón niquelado Acabado 12</li> </ul> <p><b>SUSTITUYE AL ARTÍCULO 0L150</b></p>	1A631, 1A721, 1A731	55,0	18	00820.00.0	1	1	OR150	00	0	--	00 C5
	<ul style="list-style-type: none"> <li>• Pareja de cilindros</li> <li>• Latón lúcido Acabado 66</li> <li>• Latón niquelado Acabado 12</li> </ul> <p><b>SUSTITUYE AL ARTÍCULO 0L156</b></p>	11660, 11670	-	18	00820.00.0	1	1	OR156	00	0	--	00 C5
	<ul style="list-style-type: none"> <li>• Pareja de cilindros</li> <li>• Latón lúcido Acabado 66</li> <li>• Latón niquelado Acabado 12</li> </ul> <p><b>SUSTITUYE A LOS ARTÍCULOS 0L149, 0L116 Y 0L120</b></p>	11721, 11921, 50121	50,0	18	00820.00.0	1	1	OR149	00	0	--	00 C5
		11631, 11731, 11931	50,0	18	00820.00.0	1	1	OR120	00	0	--	00 C5



RS5

**Características Técnicas:**

- Sistema patentado CISA
- Sistema de 16 pitones activos y doble pitón lateral de control, dispuestos en forma radial
- Rotores en latón
- Pitones y contrapitones en acero carbonitrurado
- Insertos de bloqueo y protección en acero carbonitrurado
- Muelles en acero inox
- Llaves planas y reversibles en alpaca con elemento móvil patentado
- Código numérico sobre la cabeza de la llave
- **SECURICARD (Tarjeta de seguridad) para la reproducción de las llaves, sólo a través de CISA**

**Dotación:**

- 5 llaves con cuello extralargo
- SECURICARD
- Instrucciones de uso y mantenimiento



**Acabados:**

- Variable según la tipología del cilindro

**Patentes:**

- Llave: PCT/IT2020/000031
- Elemento móvil: PCT/IT2020/000042

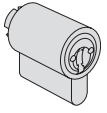
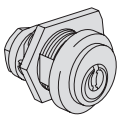
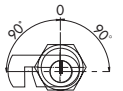
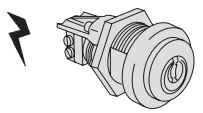

Tipología	Descripción				REFERENCIA				
		Pitones	Llave ref.	Uds.	Tipo	Dim	Mano	Acabado	Característica
	<ul style="list-style-type: none"> <li>• Rotor para candado serie TOP</li> <li>• 2 llaves</li> <li>• Cuerpo en latón decapado</li> </ul> <p><b>SUSTITUYE AL ARTÍCULO 0L610</b></p>	18	00820.00.0	1	1	0R610	00	0	
 	<ul style="list-style-type: none"> <li>• Extracción de la llave en vertical</li> <li>• Anillo ref. 06021.10</li> </ul> <p><b>(La leva está incluida en el precio pero es necesario referenciarla aparte y se suministrará de forma separada)</b></p> <p><b>SUSTITUYE AL ARTÍCULO 0L410</b></p>	18	00820.00.0	1	1	0R410	00	0	12 00 C5
  	<ul style="list-style-type: none"> <li>• Microinterruptor 7A, 250 V con terminales para soldar</li> <li>• Retorno automático en posición de extracción de llave (0)</li> <li>• Anillo ref. 06021.10</li> </ul> <p><b>SUSTITUYE AL ARTÍCULO 0L415</b></p>	18	00820.00.0	1	1	0R415	01	0	12 00 C5



EN 1303:15	KEY RELATED SECURITY	1	2	3	4	5	6
	ATTACK RESISTANCE	0	A	B	C	D	
	DURABILITY	1	2	3	4	5	6

**BKP** Antibumping

# AP4 S

**Características Técnicas:**

- Sistema patentado CISA
- BKP resistente al Bumping
- Sistema de 11 pitones (6 activos, 5 pasivos)
- Cuerpo en latón con alma compuesta por 4 láminas rígidas de acero templado y 1 lámina flexible de acero inox. que recorre toda la largura del cilindro
- Rotores en latón
- Pitones en acero carbonitrurado
- Contrapitones antiganzúa en acero carbonitrurado
- Muelles en bronce fosforoso y acero
- Leva DIN desplazada en acero sintetizado
- Llaves planas y reversibles, en alpaca niqueladas, con elemento móvil patentado
- Código numérico sobre la cabeza de la llave
- **Security Card (Tarjeta de seguridad) para la reproducción de las llaves, sólo a través de CISA o CISA SOLUTION PARTNER AP4**

**Certificado:**

- Certificado ICIM EN1303
- SKG\*\*

**Dotación:**

- 5 llaves con cuello extralargo
- Tornillo de fijación
- Security Card
- Instrucciones de uso y mantenimiento

**Acabados:**

- Latón niquelado (acabado 12)
- Latón lúcido (acabado 66), consultar disponibilidad

**Normativa:**

- Conforme a la norma EN 1303, grado 6 durabilidad, grado 6 seguridad llave y grado D resistencia al ataque

**Patente:**

- SICUR: EP1583878
- Llave: PCT/IT2013/000297-AP4 y TRADE MARK 3D: N.º 1276648
- BKP: PCT/WO2007/074163A1
- Contrapitones especiales: PCT/IT2016/000093

**Tipos de leva:**

- ESTÁNDAR: Leva de 15 mm
- BAJO PEDIDO: Leva corta de 13,2 mm (indicar la cart. SZ al final de la referencia. Mismo precio)

Tipología	Descripción	Dimensión comercial						Llave ref.	Uds.	REFERENCIA					
		L	A	B	Pitones	Uds.	Tipo			Dim	Mano	Acabado	Cart.		
		30 / 30	59,0	29,5	29,5	11	00810.00.0	1	1	OP3S1	07	0	--	00	C5
		28 / 34	61,2	27,7	33,5	11	00810.00.0	1	1	OP3S1	06	0	--	00	C5
		30 / 35	64,0	29,5	34,5	11	00810.00.0	1	1	OP3S1	26	0	--	00	C5
		33 / 33	65,0	32,5	32,5	11	00810.00.0	1	1	OP3S1	10	0	--	00	C5
		40 / 30	69,0	39,5	29,5	11	00810.00.0	1	1	OP3S1	12	0	--	00	C5
		35 / 35	69,0	34,5	34,5	11	00810.00.0	1	1	OP3S1	13	0	--	00	C5
		30 / 45	74,0	29,5	44,5	11	00810.00.0	1	1	OP3S1	27	0	--	00	C5
		35 / 40	74,0	34,5	39,5	11	00810.00.0	1	1	OP3S1	28	0	--	00	C5
		30 / 50	79,0	29,5	49,5	11	00810.00.0	1	1	OP3S1	17	0	--	00	C5
		35 / 45	79,0	34,5	44,5	11	00810.00.0	1	1	OP3S1	19	0	--	00	C5
		40 / 40	79,0	39,5	39,5	11	00810.00.0	1	1	OP3S1	18	0	--	00	C5
		30 / 55	84,0	29,5	54,5	11	00810.00.0	1	1	OP3S1	33	0	--	00	C5
		35 / 50	84,0	34,5	49,5	11	00810.00.0	1	1	OP3S1	31	0	--	00	C5
		40 / 45	84,0	39,5	44,5	11	00810.00.0	1	1	OP3S1	30	0	--	00	C5
		30 / 60	89,0	29,5	59,5	11	00810.00.0	1	1	OP3S1	20	0	--	00	C5
		35 / 55	89,0	34,5	54,5	11	00810.00.0	1	1	OP3S1	32	0	--	00	C5
		40 / 50	89,0	39,5	49,5	11	00810.00.0	1	1	OP3S1	21	0	--	00	C5
		45 / 45	89,0	44,5	44,5	11	00810.00.0	1	1	OP3S1	29	0	--	00	C5
		30 / 65	94,0	29,5	64,5	11	00810.00.0	1	1	OP3S1	41	0	--	00	C5
		35 / 60	94,0	34,5	59,5	11	00810.00.0	1	1	OP3S1	38	0	--	00	C5
		40 / 55	94,0	39,5	54,5	11	00810.00.0	1	1	OP3S1	42	0	--	00	C5
		45 / 50	94,0	44,5	49,5	11	00810.00.0	1	1	OP3S1	39	0	--	00	C5
		30 / 70	99,0	29,5	69,5	11	00810.00.0	1	1	OP3S1	24	0	--	00	C5
		35 / 65	99,0	34,5	64,5	11	00810.00.0	1	1	OP3S1	22	0	--	00	C5
		40 / 60	99,0	39,5	59,5	11	00810.00.0	1	1	OP3S1	25	0	--	00	C5
		45 / 55	99,0	44,5	54,5	11	00810.00.0	1	1	OP3S1	43	0	--	00	C5
		50 / 50	99,0	49,5	49,5	11	00810.00.0	1	1	OP3S1	23	0	--	00	C5
		30 / 75	104,0	29,5	74,5	11	00810.00.0	1	1	OP3S1	56	0	--	00	C5
		35 / 70	104,0	34,5	69,5	11	00810.00.0	1	1	OP3S1	49	0	--	00	C5
		45 / 60	104,0	44,5	59,5	11	00810.00.0	1	1	OP3S1	54	0	--	00	C5
		55 / 50	104,0	54,5	49,5	11	00810.00.0	1	1	OP3S1	64	0	--	00	C5
		30 / 80	109,0	29,5	79,5	11	00810.00.0	1	1	OP3S1	37	0	--	00	C5
		35 / 75	109,0	34,5	74,4	11	00810.00.0	1	1	OP3S1	57	0	--	00	C5
		40 / 70	109,0	39,5	69,5	11	00810.00.0	1	1	OP3S1	35	0	--	00	C5

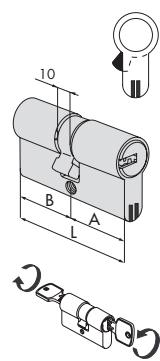

- Cilindro doble con función de emergencia (doble embrague)
- Latón lúcido Acabado 66
- Latón niquelado Acabado 12



Tipología	Descripción	Dimensión comercial	L	A	B	Pitones	Llave ref.	Uds.	REFERENCIA						
									Tipo	Dim	Mano	Acabado	Cond.		
		50 / 60	109,0	49,5	59,5	11	00810.00.0	1	1	OP351	36	0	--	00	C5
		55 / 55	109,0	54,5	54,5	11	00810.00.0	1	1	OP351	70	0	--	00	C5
		30 / 85	114,0	29,5	84,5	11	00810.00.0	1	1	OP351	77	0	--	00	C5
		40 / 75	114,0	39,5	74,5	11	00810.00.0	1	1	OP351	59	0	--	00	C5
		45 / 70	114,0	44,5	69,5	11	00810.00.0	1	1	OP351	61	0	--	00	C5
		50 / 65	114,0	49,5	64,5	11	00810.00.0	1	1	OP351	65	0	--	00	C5
		55 / 60	114,0	54,5	59,5	11	00810.00.0	1	1	OP351	71	0	--	00	C5
		30 / 90	119,0	29,5	89,5	11	00810.00.0	1	1	OP351	52	0	--	00	C5
		40 / 80	119,0	39,5	79,5	11	00810.00.0	1	1	OP351	60	0	--	00	C5
		50 / 70	119,0	49,5	69,5	11	00810.00.0	1	1	OP351	66	0	--	00	C5
		60 / 60	119,0	59,5	59,5	11	00810.00.0	1	1	OP351	40	0	--	00	C5
		30 / 100	129,0	29,5	99,5	11	00810.00.0	1	1	OP351	53	0	--	00	C5

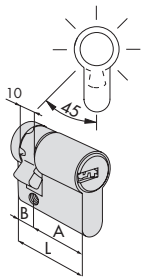

- Medio cilindro con leva regulable en 14 posiciones
  - Latón lúcido Acabado 66
  - Latón niquelado Acabado 12
- NO SISTEMA SICUR**

		30 / 10	39,5	29,5	10,0	11	00810.00.0	1	1	OP314	02	0	--	00	C5
		35 / 10	44,5	34,5	10,0	11	00810.00.0	1	1	OP314	07	0	--	00	C5
		40 / 10	49,5	39,5	10,0	11	00810.00.0	1	1	OP314	03	0	--	00	C5
		45 / 10	54,5	44,5	10,0	11	00810.00.0	1	1	OP314	08	0	--	00	C5
		50 / 10	59,5	49,5	10,0	11	00810.00.0	1	1	OP314	04	0	--	00	C5
		60 / 10	69,5	59,5	10,0	11	00810.00.0	1	1	OP314	05	0	--	00	C5
		65 / 10	74,5	64,5	10,0	11	00810.00.0	1	1	OP314	21	0	--	00	C5
		70 / 10	79,5	69,5	10,0	11	00810.00.0	1	1	OP314	06	0	--	00	C5
		80 / 10	89,5	79,5	10,0	11	00810.00.0	1	1	OP314	20	0	--	00	C5
		95 / 10	104,5	94,5	10,0	11	00810.00.0	1	1	OP314	13	0	--	00	C5

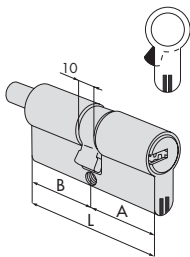

- Cilindro doble predisposto para pomo
  - Latón lúcido
  - Pomo ref. 06355.66
  - Latón niquelado
  - Pomo ref. 06355.12
- (El pomo está incluido en el precio pero es necesario referenciarlo aparte y se suministrará de forma separada)

		30 / 30	59,0	29,5	29,5	11	00810.00.0	1	1	OP352	07	0	--	00	C5
		30 / 35	64,0	29,5	34,5	11	00810.00.0	1	1	OP352	26	0	--	00	C5
		35 / 30	64,0	34,5	29,5	11	00810.00.0	1	1	OP352	81	0	--	00	C5
		33 / 33	65,0	32,5	32,5	11	00810.00.0	1	1	OP352	10	0	--	00	C5
		30 / 40	69,0	29,5	39,5	11	00810.00.0	1	1	OP352	82	0	--	00	C5
		40 / 30	69,0	39,5	29,5	11	00810.00.0	1	1	OP352	12	0	--	00	C5
		35 / 35	69,0	34,5	34,5	11	00810.00.0	1	1	OP352	13	0	--	00	C5
		35 / 40	74,0	34,5	39,5	11	00810.00.0	1	1	OP352	28	0	--	00	C5
		30 / 45	74,0	29,0	44,5	11	00810.00.0	1	1	OP352	27	0	--	00	C5
		40 / 35	74,0	39,5	34,5	11	00810.00.0	1	1	OP352	83	0	--	00	C5
		45 / 30	74,0	44,5	29,5	11	00810.00.0	1	1	OP352	91	0	--	00	C5
		30 / 50	79,0	29,5	49,5	11	00810.00.0	1	1	OP352	17	0	--	00	C5
		35 / 45	79,0	34,5	44,5	11	00810.00.0	1	1	OP352	19	0	--	00	C5
		40 / 40	79,0	39,5	39,5	11	00810.00.0	1	1	OP352	18	0	--	00	C5
		45 / 35	79,0	44,5	34,5	11	00810.00.0	1	1	OP352	85	0	--	00	C5
		40 / 45	84,0	39,5	44,5	11	00810.00.0	1	1	OP352	30	0	--	00	C5
		45 / 40	84,0	44,5	39,5	11	00810.00.0	1	1	OP352	84	0	--	00	C5
		30 / 60	89,0	29,5	59,5	11	00810.00.0	1	1	OP352	20	0	--	00	C5
		40 / 50	89,0	39,5	49,5	11	00810.00.0	1	1	OP352	21	0	--	00	C5
		45 / 45	89,0	44,5	44,5	11	00810.00.0	1	1	OP352	29	0	--	00	C5
		40 / 55	94,0	39,5	54,5	11	00810.00.0	1	1	OP352	42	0	--	00	C5
		55 / 40	94,0	54,5	39,5	11	00810.00.0	1	1	OP352	98	0	--	00	C5
		45 / 50	94,0	44,5	49,5	11	00810.00.0	1	1	OP352	39	0	--	00	C5
		40 / 60	99,0	39,5	59,5	11	00810.00.0	1	1	OP352	25	0	--	00	C5
		45 / 55	99,0	44,5	54,5	11	00810.00.0	1	1	OP352	43	0	--	00	C5
		50 / 50	99,0	49,5	49,5	11	00810.00.0	1	1	OP352	23	0	--	00	C5
		40 / 65	104,0	39,5	64,5	11	00810.00.0	1	1	OP352	44	0	--	00	C5
		45 / 60	104,0	44,5	59,5	11	00810.00.0	1	1	OP352	54	0	--	00	C5
		55 / 50	104,0	54,5	49,5	11	00810.00.0	1	1	OP352	64	0	--	00	C5
		30 / 80	109,0	29,5	79,5	11	00810.00.0	1	1	OP352	37	0	--	00	C5
		35 / 75	109,0	34,5	74,5	11	00810.00.0	1	1	OP352	57	0	--	00	C5
		40 / 70	109,0	39,5	69,5	11	00810.00.0	1	1	OP352	35	0	--	00	C5
		50 / 60	109,0	49,5	59,5	11	00810.00.0	1	1	OP352	36	0	--	00	C5
		45 / 70	114,0	44,5	69,5	11	00810.00.0	1	1	OP352	61	0	--	00	C5
		50 / 65	114,0	49,5	64,5	11	00810.00.0	1	1	OP352	65	0	--	00	C5



AP4

**Características Técnicas:**

- Sistema patentado CISA
- Sistema de 11 pitones (6 activos, 5 pasivos)
- Cuerpo en latón
- Rotores en latón
- Pitones en acero carbonitrurado
- Contrapitones antiganzúa en acero carbonitrurado
- Muelles en bronce fosforoso y acero
- Llaves planas y reversibles, en alpaca niqueladas, con elemento móvil patentado
- Código numérico sobre la cabeza de la llave
- **Security Card (Tarjeta de seguridad) para la reproducción de las llaves, sólo a través de CISA o CISA SOLUTION PARTNER AP4**

**Dotación:**

- 5 llaves con cuello extralargo
- Instrucciones de uso y mantenimiento
- Security Card

**Acabados:**

- Latón niquelado (acabado 12)
- Latón lúcido (acabado 66), consultar disponibilidad

**Patente:**

- Llave: PCT/IT2013/000297-AP4 y TRADE MARK 3D: N.º 1276648

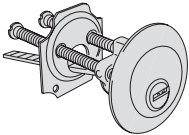
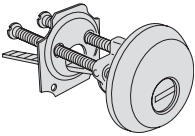
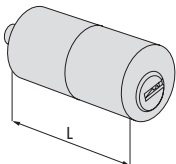
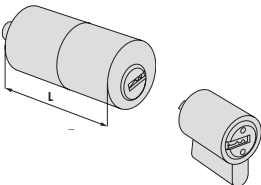
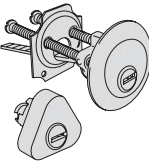
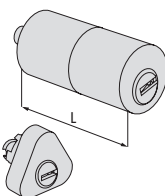
Tipología	Descripción	Para serie/artículo	L	Pitones	Llave ref.	Uds.	REFERENCIA				
							Tipo	Dim	Mano	Acabado Carat.	
	<ul style="list-style-type: none"> <li>• Cilindro regulable con lengüeta</li> <li>• Latón lúcido Acabado 66</li> <li>• Latón niquelado Acabado 12</li> </ul>	-	11	00810.00.0	1	1	OP510	00 0	--	00 C5	
	<ul style="list-style-type: none"> <li>• Cilindro regulable con escudo de protección antirrotura y antitaladro</li> <li>• Latón lúcido Acabado 66</li> <li>• Latón niquelado Acabado 12</li> </ul>	-	11	00810.00.0	1	1	OP510	10 0	--	00 C5	
	<ul style="list-style-type: none"> <li>• Cilindro redondo de tubo</li> <li>• Latón lúcido Acabado 66</li> <li>• Latón niquelado Acabado 12</li> <li>• Para medidas superiores consultar kit prolongación art. 07165</li> </ul>	55,0	11	00810.00.0	1	1	OP210	55 0	--	00 C5	
	<ul style="list-style-type: none"> <li>• Pareja de cilindros</li> <li>• Latón lúcido Acabado 66</li> <li>• Latón niquelado Acabado 12</li> </ul>	1A631, 1A721, 1A731	50,0	11	00810.00.0	1	1	OP150	00 0	--	00 C5
	<ul style="list-style-type: none"> <li>• Pareja de cilindros</li> <li>• Latón lúcido Acabado 66</li> <li>• Latón niquelado Acabado 12</li> </ul>	11660, 11670	-	11	00810.00.0	1	1	OP156	00 0	--	00 C5
	<ul style="list-style-type: none"> <li>• Pareja de cilindros</li> <li>• Latón lúcido Acabado 66</li> <li>• Latón niquelado Acabado 12</li> </ul>	50121	50,0	11	00810.00.0	1	1	OP116	00 0	--	00 C5
		11631, 11731, 11931	50,0	11	00810.00.0	1	1	OP120	00 0	--	00 C5
		11721, 11921	50,0	11	00810.00.0	1	1	OP149	00 0	--	00 C5



# AP4

**Características Técnicas:**

- Sistema patentado CISA
- Sistema de 11 pitones (6 activos, 5 pasivos)
- Cuerpo en latón
- Rotores en latón
- Pitones en acero carbonitrurado
- Contrapitones antiganzúa en acero carbonitrurado
- Muelles en bronce fosforoso y acero
- Llaves planas y reversibles, en alpaca niqueladas, con elemento móvil patentado
- Código numérico sobre la cabeza de la llave
- **Security Card (Tarjeta de seguridad) para la reproducción de las llaves, sólo a través de CISA o CISA SOLUTION PARTNER AP4**

**Dotación:**

- 5 llaves con cuello extralargo
- Instrucciones de uso y mantenimiento
- Security Card

**Acabados:**

- Variable según la tipología del cilindro

**Patente:**

- Llave: PCT/IT2013/000297-AP4 y TRADE MARK 3D: N.º 1276648

Tipología	Descripción	L	Pitones	Llave ref.	Uds.	REFERENCIA				
						Tipo	Dim	Mano	Acabado	Cond.

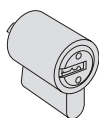

- Rotor para candado serie TOP
- 2 llaves
- Cuerpo en latón decapado

- 11 00810.00.0 1 1 OP610 00 0

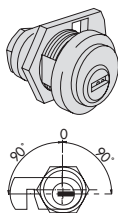

- Extracción de la llave en vertical
- Anillo ref. 06021.10
- Leva ref. 06414.20 (La leva está incluida en el precio pero es necesario referenciarla aparte y se suministrará de forma separada)

- 11 00810.00.0 1 1 OP410 00 0 -- 12 C5

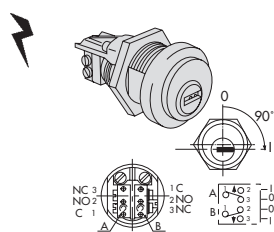

- Microinterruptor 7A, 250 V con terminales para soldar
- Retorno automático en posición de extracción de llave (0)
- Anillo ref. 06021.10

- 11 00810.00.0 1 1 OP415 01 0 -- 12 C5

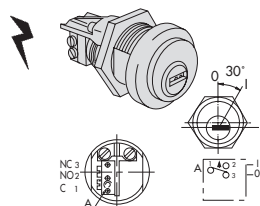

- Microinterruptor 7A, 250 V con terminales para soldar
- Retorno automático en posición de extracción de llave (0)
- Anillo ref. 06021.10

- 11 00810.00.0 1 1 OP415 03 0 -- 12 C5



**Características Técnicas:**

- Sistema patentado CISA (AP4 S - C3000 S)
- BKP resistente al Bumping, sistema patentado
- Cuerpo en latón con alma compuesta por 4 láminas rígidas de acero templado y 1 lámina flexible de acero inox. que recorre toda la largura del cilindro
- **Security Card (Tarjeta de seguridad) para la reproducción de las llaves, sólo a través de CISA, CISA SOLUTION PARTNER AP4 o C3000 CENTER**

**Patente:**

- SICUR: EP1583878
- BKP: PCT/WO2007/074163A1
- Grupo extensión

**Dotación:**

- 5 llaves con cuello extralargo (3 llaves C3000 S)
- Tornillo de fijación
- Security Card (AP4 S - C3000 S)
- Instrucciones de uso y mantenimiento

**Acabados:**



- Latón niquelado (acabado 12)
- Latón lúcido (acabado 66), consultar disponibilidad

Antibumping

# MODULO SYSTEM

Tipología	Descripción	Dimensión comercial	Pitones	Llave ref.	Uds.	REFERENCIA					
						Tipo	Dim	Mano	Acabado	Característica	
	<ul style="list-style-type: none"> <li>• Pareja de módulos para cilindros dobles AP4 S</li> <li>• Latón lúcido (acab. 66)</li> <li>• Latón niquelado (acab. 12)</li> </ul>	30 / 30	11	00810.00.0	1	1	0P3M1	07	0	--	00 C5
	<ul style="list-style-type: none"> <li>• Pareja de módulos para cilindros dobles predispuestos para pomo AP4 S</li> <li>• Latón lúcido</li> <li>• Pomo ref. 06355.66</li> <li>• Latón niquelado</li> <li>• Pomo ref. 06355.12</li> <li>(El pomo está incluido en el precio pero es necesario referenciarlo aparte y se suministrará de forma separada)</li> </ul>	30 / 30	11	00810.00.0	1	1	0P3M2	07	0	--	00 C5
	<ul style="list-style-type: none"> <li>• Módulo para medio cilindro AP4 S</li> <li>• Niquelado</li> </ul>	30	11	00810.00.0	1	1	0P3M4	02	0	--	00 C5

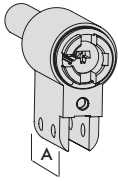
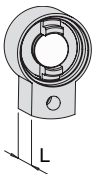
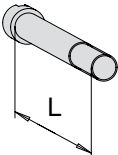
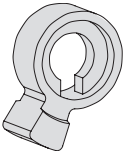
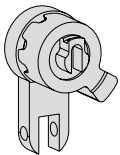
Tipología	Descripción	Dimensión comercial	Pitones	Llave ref.	Uds.	REFERENCIA							
						Tipo	Dim	Mano	Acabado	Característica			
	<ul style="list-style-type: none"> <li>• Pareja de módulos para cilindros dobles ASTRAL S</li> <li>• Latón lúcido (acab. 66)</li> <li>• Latón niquelado (acab. 12)</li> </ul>	30 / 30	10	00620.90.0	1	1	0A3M1	07	0	--	00	C5	
	<ul style="list-style-type: none"> <li>• Pareja de módulos para cilindros dobles predispuestos para pomo ASTRAL S</li> <li>• Latón lúcido</li> <li>• Pomo ref. 06355.66</li> <li>• Latón niquelado</li> <li>• Pomo ref. 06355.12</li> <li>(El pomo está incluido en el precio pero es necesario referenciarlo aparte y se suministrará de forma separada)</li> </ul>	30 / 30	10	00620.90.0	1	1	0A3M2	07	0	--	00	C5	
	<ul style="list-style-type: none"> <li>• Módulo para medio cilindro ASTRAL S</li> <li>• Niquelado</li> </ul>	30	10	00620.90.0	1	1	0A3M4	02	0	--	00	C5	
	<ul style="list-style-type: none"> <li>• Pareja de módulos para cilindros dobles C3000 S</li> <li>• Latón lúcido (acab. 66)</li> <li>• Latón niquelado (acab. 12)</li> </ul>	30/30	6	00430.00.1	1	1	1	0N3M1	07	0	--	00	--
	<ul style="list-style-type: none"> <li>• Pareja de módulos para cilindros dobles predispuestos para pomo C3000 S</li> <li>• Latón lúcido</li> <li>• Pomo ref. 06355.66</li> <li>• Latón niquelado</li> <li>• Pomo ref. 06355.12</li> <li>(El pomo está incluido en el precio pero es necesario referenciarlo aparte y se suministrará de forma separada)</li> </ul>	30/30	6	00430.00.1	1	1	1	0N3M2	07	0	--	00	--
	<ul style="list-style-type: none"> <li>• Módulo para medio cilindro C3000 S</li> <li>• Niquelado</li> </ul>	30	6	00430.00.1	1	1	1	0N3M4	02	0	--	00	--

Tipología	Descripción	Dimensión	L	Uds.	REFERENCIA			
					Tipo	Dim	Mano Dcha.	Izda.
	<ul style="list-style-type: none"> <li>Módulo para pomo</li> <li>Niquelado (acab. 12)</li> <li>Latón lúcido (acab. 66)</li> <li>(El pomo <b>NO</b> está incluido)</li> </ul>		30	5*	1 07580	47	0	0
	<ul style="list-style-type: none"> <li>Grupo extensión para cilindros dobles o predispuestos para pomo</li> </ul>		5	30*	1 07580	05	0	0
			10	20*	1 07580	01	0	0
			20	20*	1 07580	02	0	0
			30	10*	1 07580	03	0	0
	<ul style="list-style-type: none"> <li>Tornillo de fijación, grupo extensiones</li> </ul>		5	50*	1 07580	10	0	0
			10	50*	1 07580	11	A	A
			15	50*	1 07580	11	B	B
			20	50*	1 07580	12	A	A
			25	50*	1 07580	12	B	B
			30	50*	1 07580	13	A	A
			35	50*	1 07580	13	B	B
			40	25*	1 07580	14	A	A
			45	25*	1 07580	14	B	B
			50	25*	1 07580	15	A	A
			55	25*	1 07580	15	B	B
			60	10*	1 07580	16	A	A
	65	10*	1 07580	16	B	B		
	70	10*	1 07580	17	A	A		
	<ul style="list-style-type: none"> <li>Leva doble embrague</li> </ul>	C3000 S		100*	1 07580	29	0	0
		AP4 S y ASTRAL S		100*	1 07580	30	0	0
	<ul style="list-style-type: none"> <li>Kit leva para medio cilindro</li> </ul>			5*	1 07580	60	A	A
	<ul style="list-style-type: none"> <li>Doble embrague para cilindro doble</li> </ul>	C3000 S	30 / 30	50	1 07580	34	0	0
		AP4 S y ASTRAL S	30 / 30	50*	1 07580	31	0	0
		AP4 S y ASTRAL S	30 / 35	50*	1 07580	32	A	A
		AP4 S y ASTRAL S	35 / 35	50*	1 07580	33	A	A
	<ul style="list-style-type: none"> <li>Pernio sujeción grupo SICUR</li> </ul>			500*	1 07580	20	0	0

\* Estos artículos se sirven en cantidades múltiplo de la unidad de embalaje

Tipología	Descripción	Dimensión comercial	 Uds.	REFERENCIA			
				Tipo	Dim	Mano Dcha.	Mano Izda.
	• Grupo SICUR pre-ensamblado para doble cilindro	30/30	5*	1 07582	30	0	0
		30/35	5*	1 07582	31	0	0
		30/40	5*	1 07582	32	0	0
		30/45	5*	1 07582	33	0	0
		30/50	5*	1 07582	34	0	0
		30/55	5*	1 07582	35	0	0
		30/60	2*	1 07582	36	0	0
		30/65	2*	1 07582	37	0	0
		30/70	2*	1 07582	38	0	0
		30/75	1*	1 07582	39	0	0
		30/80	1*	1 07582	40	0	0
		30/85	1*	1 07582	41	0	0
		30/90	1*	1 07582	42	0	0
		30/100	1*	1 07582	44	0	0
		35/35	5*	1 07582	46	0	0
		35/40	5*	1 07582	47	0	0
		35/45	5*	1 07582	48	0	0
		35/50	5*	1 07582	49	0	0
		35/55	2*	1 07582	50	0	0
		35/60	2*	1 07582	51	0	0
		35/65	2*	1 07582	52	0	0
		35/70	1*	1 07582	53	0	0
		35/75	1*	1 07582	54	0	0
		35/80	1*	1 07582	55	0	0
		40/40	5*	1 07582	56	0	0
		40/45	5*	1 07582	57	0	0
		40/50	2*	1 07582	58	0	0
		40/55	2*	1 07582	59	0	0
		40/60	2*	1 07582	60	0	0
		40/65	1*	1 07582	61	0	0
		40/70	1*	1 07582	62	0	0
		40/75	1*	1 07582	63	0	0
		40/80	1*	1 07582	64	0	0
		45/45	2*	1 07582	66	0	0
		45/50	2*	1 07582	67	0	0
		45/55	2*	1 07582	68	0	0
		45/60	1*	1 07582	69	0	0
		45/70	1*	1 07582	71	0	0
		45/75	1*	1 07582	72	0	0
		50/50	2*	1 07582	76	0	0
		50/55	1*	1 07582	77	0	0
		50/60	1*	1 07582	78	0	0
		50/65	1*	1 07582	79	0	0
		50/70	1*	1 07582	80	0	0
		50/80	1*	1 07582	82	0	0
		55/55	1*	1 07582	86	0	0
		55/60	1*	1 07582	87	0	0
		55/65	1*	1 07582	88	0	0
		60/60	1*	1 07582	95	0	0

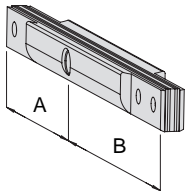

\* Estos artículos se sirven en cantidades múltiplo de la unidad de embalaje

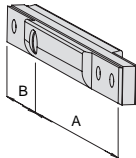
Tipología	Descripción	Dimensión comercial	 Uds.	REFERENCIA			
				Tipo	Dim	Dcha.	Mano Izda.
	<ul style="list-style-type: none"> <li>• Grupo pre-ensamblado para medio cilindro</li> </ul>	30/10	5*	1 07582	10	0	0
		35/10	5*	1 07582	11	0	0
		40/10	5*	1 07582	12	0	0
		45/10	5*	1 07582	13	0	0
		50/10	5*	1 07582	14	0	0
		55/10	2*	1 07582	15	0	0
		60/10	2*	1 07582	16	0	0
		65/10	2*	1 07582	17	0	0
		70/10	2*	1 07582	18	0	0
		80/10	2*	1 07582	20	0	0
		95/10	2*	1 07582	23	0	0

	<ul style="list-style-type: none"> <li>• Maletín componentes montaje MODULO SYSTEM</li> </ul>	1	1 07550	14	0	0
--	---	---	---------	----	---	---



\* Estos artículos se sirven en cantidades múltiplo de la unidad de embalaje





EN 1303:15	KEY RELATED SECURITY	1	2	3	4	5	6
	ATTACK RESISTANCE	0	A	B	C	D	
	DURABILITY	1	2	3	4	5	6

BKP Antibumping

## Astral Tekno Pro

### Características Técnicas:

- Sistema patentado CISA
- Sistema de rotura controlada mediante precorte en el cuerpo del cilindro
- BKP resistente al Bumping, sistema patentado
- Sistema de 10 pitones en acero cementado
- 2 pitones laterales de control en acero
- Cuerpo y rotores en latón
- Contrapitones antiganzúa en acero cementado
- Muelles en bronce fosforoso y acero
- Leva DIN desplazada en acero sintetizado
- Llaves planas y reversibles en aleación especial de latón, niqueladas
- Código numérico sobre la cabeza de la llave
- Security Card (Tarjeta de seguridad) para la reproducción de las llaves, sólo a través de CISA o distribuidores autorizados (ASTRAL TEKNO CENTER).
- Posibilidad de perfiles personalizados

### Certificado:

- SKG\*\* (versión especial bajo pedido)

### Dotación:

- 5 llaves con cuello extralargo
- Tornillo de fijación
- Security Card
- Instrucciones de uso y mantenimiento

### Acabados:

- Latón niquelado (acabado 12)
- Latón lúcido (acabado 66)

### Normativa:

- Conforme a las normas
- EN 1303, grado 6 durabilidad, grado 6 seguridad llave y grado C resistencia al ataque

### Patente:

- Llave: EP 1 867 810 B1
- BKP: PCT/WO 2007/074163 A1

### Tipos de leva:

- ESTÁNDAR: Leva de 15 mm
- BAJO PEDIDO: Leva corta de 13,2 mm (indicar la cart. SZ al final de la referencia. Mismo precio)

Tipología	Descripción	Dimensión comercial						Llave ref.	Uds.	REFERENCIA				
		L	A	B	Pitones	Mano	Acabado			Característica	Tipo	Dim	Mano	Acabado
<ul style="list-style-type: none"> <li>• Cilindro doble con función de emergencia (doble embrague)</li> <li>• Latón lúcido Acabado 66</li> <li>• Latón niquelado Acabado 12</li> </ul>	30 / 30	59,0	29,5	29,5	10	00690.00.0.CL	1	1	0M3T1	07	0	--	00	C5
	28 / 34	61,2	27,7	33,5	10	00690.00.0.CL	1	1	0M3T1	06	0	--	00	C5
	28 / 36	63,2	27,7	35,5	10	00690.00.0.CL	1	1	0M3T1	09	0	--	00	C5
	30 / 35	64,0	29,5	34,5	10	00690.00.0.CL	1	1	0M3T1	26	0	--	00	C5
	33 / 33	64,5	32,5	32,5	10	00690.00.0.CL	1	1	0M3T1	10	0	--	00	C5
	35 / 35	69,0	34,5	34,5	10	00690.00.0.CL	1	1	0M3T1	13	0	--	00	C5
	40 / 30	69,0	39,5	29,5	10	00690.00.0.CL	1	1	0M3T1	12	0	--	00	C5
	28 / 43	70,2	27,7	42,5	10	00690.00.0.CL	1	1	0M3T1	11	0	--	00	C5
	30 / 45	74,0	29,5	44,5	10	00690.00.0.CL	1	1	0M3T1	27	0	--	00	C5
	35 / 40	74,0	34,5	39,5	10	00690.00.0.CL	1	1	0M3T1	28	0	--	00	C5
	30 / 50	79,0	29,5	49,5	10	00690.00.0.CL	1	1	0M3T1	17	0	--	00	C5
	35 / 45	79,0	34,5	44,5	10	00690.00.0.CL	1	1	0M3T1	19	0	--	00	C5
	40 / 40	79,0	39,5	39,5	10	00690.00.0.CL	1	1	0M3T1	18	0	--	00	C5
	30 / 55	84,0	29,5	54,5	10	00690.00.0.CL	1	1	0M3T1	33	0	--	00	C5
	35 / 50	84,0	34,5	49,5	10	00690.00.0.CL	1	1	0M3T1	31	0	--	00	C5
	40 / 45	84,0	39,5	44,5	10	00690.00.0.CL	1	1	0M3T1	30	0	--	00	C5
	30 / 60	89,0	29,5	59,5	10	00690.00.0.CL	1	1	0M3T1	20	0	--	00	C5
	35 / 55	89,0	34,5	54,5	10	00690.00.0.CL	1	1	0M3T1	32	0	--	00	C5
	40 / 50	89,0	39,5	49,5	10	00690.00.0.CL	1	1	0M3T1	21	0	--	00	C5
	45 / 45	89,0	44,5	44,5	10	00690.00.0.CL	1	1	0M3T1	29	0	--	00	C5
	30 / 65	94,0	29,5	64,5	10	00690.00.0.CL	1	1	0M3T1	41	0	--	00	C5
	35 / 60	94,0	34,5	59,5	10	00690.00.0.CL	1	1	0M3T1	38	0	--	00	C5
	40 / 55	94,0	39,5	54,5	10	00690.00.0.CL	1	1	0M3T1	42	0	--	00	C5
	45 / 50	94,0	44,5	49,5	10	00690.00.0.CL	1	1	0M3T1	39	0	--	00	C5
	30 / 70	99,0	29,5	69,5	10	00690.00.0.CL	1	1	0M3T1	24	0	--	00	C5
	35 / 65	99,0	34,5	64,5	10	00690.00.0.CL	1	1	0M3T1	22	0	--	00	C5
	40 / 60	99,0	39,5	59,5	10	00690.00.0.CL	1	1	0M3T1	25	0	--	00	C5
	45 / 55	99,0	44,5	54,5	10	00690.00.0.CL	1	1	0M3T1	43	0	--	00	C5
50 / 50	99,0	49,5	49,5	10	00690.00.0.CL	1	1	0M3T1	23	0	--	00	C5	
40 / 65	104,0	39,5	64,5	10	00690.00.0.CL	1	1	0M3T1	44	0	--	00	C5	
45 / 60	104,0	44,5	59,5	10	00690.00.0.CL	1	1	0M3T1	54	0	--	00	C5	
30 / 75	104,0	29,5	74,5	10	00690.00.0.CL	1	1	0M3T1	56	0	--	00	C5	
35 / 70	104,0	34,5	69,5	10	00690.00.0.CL	1	1	0M3T1	49	0	--	00	C5	
55 / 50	104,0	54,5	49,5	10	00690.00.0.CL	1	1	0M3T1	64	0	--	00	C5	
35 / 75	109,0	34,5	74,5	10	00690.00.0.CL	1	1	0M3T1	57	0	--	00	C5	
30 / 80	109,0	29,5	79,5	10	00690.00.0.CL	1	1	0M3T1	37	0	--	00	C5	
45 / 65	109,0	44,5	64,5	10	00690.00.0.CL	1	1	0M3T1	45	0	--	00	C5	

Tipología	Descripción	Dimensión comercial	L	A	B	Pitones	Llave ref.	Uds.	REFERENCIA					
									Tipo	Dim	Mano	Acabado	Característica	
		40 / 70	109,0	39,5	69,5	10	00690.00.0.CL	1	1	OM3T1	35	0	--	00 C5
		50 / 60	109,0	49,5	59,5	10	00690.00.0.CL	1	1	OM3T1	36	0	--	00 C5
		55 / 55	109,0	54,5	54,5	10	00690.00.0.CL	1	1	OM3T1	70	0	--	00 C5
		30 / 85	114,0	29,5	84,5	10	00690.00.0.CL	1	1	OM3T1	77	0	--	00 C5
		50 / 65	114,0	49,5	64,5	10	00690.00.0.CL	1	1	OM3T1	65	0	--	00 C5
		55 / 60	114,0	54,5	59,5	10	00690.00.0.CL	1	1	OM3T1	71	0	--	00 C5
		40 / 75	114,0	39,5	74,5	10	00690.00.0.CL	1	1	OM3T1	59	0	--	00 C5
		45 / 70	114,0	44,5	69,5	10	00690.00.0.CL	1	1	OM3T1	61	0	--	00 C5
		30 / 90	119,0	29,5	89,5	10	00690.00.0.CL	1	1	OM3T1	52	0	--	00 C5
		40 / 80	119,0	39,5	79,5	10	00690.00.0.CL	1	1	OM3T1	60	0	--	00 C5
		60 / 60	119,0	59,5	59,5	10	00690.00.0.CL	1	1	OM3T1	40	0	--	00 C5
		50 / 70	119,0	49,5	69,5	10	00690.00.0.CL	1	1	OM3T1	66	0	--	00 C5
		30 / 100	129,0	29,5	99,5	10	00690.00.0.CL	1	1	OM3T1	53	0	--	00 C5

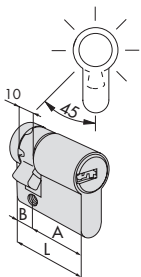

- Medio cilindro con leva regulable en 14 posiciones
  - Latón lúcido Acabado 66
  - Latón niquelado Acabado 12
- NO SISTEMA PRECORTE**

30 / 10	39,5	29,5	10,0	10	00690.00.0.CL	1	1	OM324	02	0	--	00 C5
35 / 10	44,5	34,5	10,0	10	00690.00.0.CL	1	1	OM324	07	0	--	00 C5
40 / 10	49,5	39,5	10,0	10	00690.00.0.CL	1	1	OM324	03	0	--	00 C5
45 / 10	54,5	44,5	10,0	10	00690.00.0.CL	1	1	OM324	08	0	--	00 C5
50 / 10	59,5	49,5	10,0	10	00690.00.0.CL	1	1	OM324	04	0	--	00 C5
55 / 10	64,5	54,5	10,0	10	00690.00.0.CL	1	1	OM324	35	0	--	00 C5
60 / 10	69,5	59,5	10,0	10	00690.00.0.CL	1	1	OM324	05	0	--	00 C5
65 / 10	74,5	64,5	10,0	10	00690.00.0.CL	1	1	OM324	21	0	--	00 C5
70 / 10	79,5	69,5	10,0	10	00690.00.0.CL	1	1	OM324	06	0	--	00 C5
80 / 10	89,5	79,5	10,0	10	00690.00.0.CL	1	1	OM324	20	0	--	00 C5
95 / 10	104,5	94,5	10,0	10	00690.00.0.CL	1	1	OM324	13	0	--	00 C5

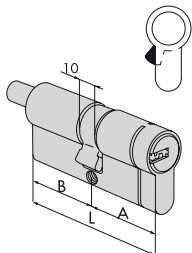

- Cilindro doble predisposto para pomo
  - Latón lúcido
  - Pomo ref. 06355.66
  - Latón niquelado
  - Pomo ref. 06355.12
- (El pomo está incluido en el precio pero es necesario referenciarlo aparte y se suministrará de forma separada)

30 / 30	59,0	29,5	29,5	10	00690.00.0.CL	1	1	OM3T2	07	0	--	00 C5
30 / 35	64,0	29,5	34,5	10	00690.00.0.CL	1	1	OM3T2	26	0	--	00 C5
35 / 30	64,0	34,5	29,5	10	00690.00.0.CL	1	1	OM3T2	81	0	--	00 C5
30 / 40	69,0	29,5	39,5	10	00690.00.0.CL	1	1	OM3T2	82	0	--	00 C5
35 / 35	69,0	34,5	34,5	10	00690.00.0.CL	1	1	OM3T2	13	0	--	00 C5
40 / 30	69,0	39,5	29,5	10	00690.00.0.CL	1	1	OM3T2	12	0	--	00 C5
35 / 40	74,0	34,5	39,5	10	00690.00.0.CL	1	1	OM3T2	28	0	--	00 C5
30 / 45	74,0	29,5	44,5	10	00690.00.0.CL	1	1	OM3T2	27	0	--	00 C5
40 / 35	74,0	39,5	34,5	10	00690.00.0.CL	1	1	OM3T2	83	0	--	00 C5
45 / 30	74,0	44,5	29,5	10	00690.00.0.CL	1	1	OM3T2	91	0	--	00 C5
30 / 50	79,0	29,5	49,5	10	00690.00.0.CL	1	1	OM3T2	17	0	--	00 C5
35 / 45	79,0	34,5	44,5	10	00690.00.0.CL	1	1	OM3T2	19	0	--	00 C5
40 / 40	79,0	39,5	39,5	10	00690.00.0.CL	1	1	OM3T2	18	0	--	00 C5
40 / 45	84,0	39,5	44,5	10	00690.00.0.CL	1	1	OM3T2	30	0	--	00 C5
30 / 60	89,0	29,5	59,5	10	00690.00.0.CL	1	1	OM3T2	20	0	--	00 C5
40 / 50	89,0	39,5	49,5	10	00690.00.0.CL	1	1	OM3T2	21	0	--	00 C5
45 / 45	89,0	44,5	44,5	10	00690.00.0.CL	1	1	OM3T2	29	0	--	00 C5
45 / 50	94,0	44,5	49,5	10	00690.00.0.CL	1	1	OM3T2	39	0	--	00 C5
40 / 60	99,0	39,5	59,5	10	00690.00.0.CL	1	1	OM3T2	25	0	--	00 C5
50 / 50	99,0	49,5	49,5	10	00690.00.0.CL	1	1	OM3T2	23	0	--	00 C5



## Astral Tekno Pro

### Características Técnicas:

- Sistema patentado CISA
- Sistema de 10 pitones en acero cementado
- 2 pitones laterales de control en acero
- Rotores en latón
- Contrapitones antiganzúa en acero cementado
- Muelles en acero inox
- Llaves planas y reversibles
- Código numérico sobre la cabeza de la llave
- **Security Card (Tarjeta de seguridad) para la reproducción de las llaves, sólo a través de CISA o distribuidores autorizados (ASTRAL TEKNO CENTER).**

### Dotación:

- 5 llaves con cuello extralargo
- Tornillo de fijación
- Security Card
- Instrucciones de uso y mantenimiento

### Acabados:

- Latón niquelado (acabado 12)
- Latón lúcido (acabado 66)

### Patente:

- Llave: EP 1 867 810 B1

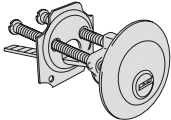
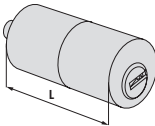
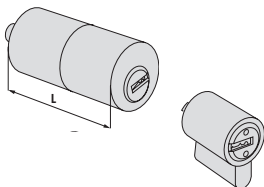
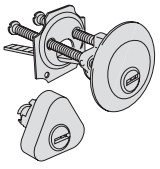
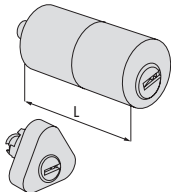
Tipología	Descripción	Para serie/artículo	L	Pitones	Llave ref.	Uds.	REFERENCIA					
							Tipo	Dim	Mano	Acabado	Característica	
	<ul style="list-style-type: none"> <li>• Cilindro regulable con lengüeta</li> <li>• Latón lúcido Acabado 66</li> <li>• Latón niquelado Acabado 12</li> </ul>	1A610, 11540, 11610, 50110 54570	-	10	00690.00.0.CL	1	1	0M510	00	0	--	CL C5
	<ul style="list-style-type: none"> <li>• Cilindro redondo de tubo</li> <li>• Latón lúcido Acabado 66</li> <li>• Latón niquelado Acabado 12</li> <li>• Para medidas superiores consultar kit prolongador art. 07165</li> </ul>	1A611, 11611, 50111	50,0	10	00690.00.0.CL	1	1	0M210	50	0	--	CL C5
	<ul style="list-style-type: none"> <li>• Pareja de cilindros</li> <li>• Latón lúcido Acabado 66</li> <li>• Latón niquelado Acabado 12</li> </ul>	1A631, 1A721, 1A731	55,0	10	00690.00.0.CL	1	1	0M150	00	0	--	CL C5
	<ul style="list-style-type: none"> <li>• Pareja de cilindros</li> <li>• Latón lúcido Acabado 66</li> <li>• Latón niquelado Acabado 12</li> </ul>	50120, 50210, 50220	-	10	00690.00.0.CL	1	1	0M112	00	0	--	CL C5
		11560, 11630	-	10	00690.00.0.CL	1	1	0M114	00	0	--	CL C5
		11660, 11670	-	10	00690.00.0.CL	1	1	0M156	00	0	--	CL C5
	<ul style="list-style-type: none"> <li>• Pareja de cilindros</li> <li>• Latón lúcido Acabado 66</li> <li>• Latón niquelado Acabado 12</li> </ul>	11721, 11921	50,0	10	00690.00.0.CL	1	1	0M149	00	0	--	CL C5
		11661, 11671, 11761, 11771	50,0	10	00690.00.0.CL	1	1	0M155	00	0	--	CL C5
		50121	50,0	10	00690.00.0.CL	1	1	0M116	00	0	--	CL C5
		11631, 11731, 11931	50,0	10	00690.00.0.CL	1	1	0M120	00	0	--	CL C5



**Características Técnicas:**

- Sistema patentado CISA
- Sistema de 10 pitones en acero cementado
- 2 pitones laterales de control en acero
- Rotores en latón
- Contrapitones antigangüa en acero cementado
- Muelles en acero inox
- Llaves planas y reversibles
- Código numérico sobre la cabeza de la llave
- **Security Card (Tarjeta de seguridad) para la reproducción de las llaves, sólo a través de CISA o distribuidores autorizados (ASTRAL TEKNO CENTER).**

**Dotación:**

- 5 llaves con cuello extralargo
- Tornillo de fijación
- Security Card
- Instrucciones de uso y mantenimiento

**Acabados:**

- Variable según la tipología del cilindro

**Patente:**

- Llave: EP 1 867 810 B1

**Astral Tekno Pro**

Tipología	Descripción	Pitones	Llave ref.	Uds.	REFERENCIA				
					Tipo	Dim	Mano	Acabado	Característica
	<ul style="list-style-type: none"> <li>• Rotor para candado serie TOP</li> <li>• 2 llaves</li> <li>• Cuerpo en latón decapado</li> </ul>	- 10	00690.00.0.CL	1	1	0M610	00	0	CL
	<ul style="list-style-type: none"> <li>• Extracción de la llave en vertical</li> <li>• Anillo ref. 06021.10</li> <li>• Leva ref. 06414.20 (La leva está incluida en el precio pero es necesario referenciarla aparte y se suministrará de forma separada)</li> </ul>	- 10	00690.00.0.CL	1	1	0M410	00	0	12 CL C5
	<ul style="list-style-type: none"> <li>• Microinterruptor 7A, 250 V con terminales para soldar</li> <li>• Retorno automático en posición de extracción de llave (0)</li> <li>• Anillo ref. 06021.10</li> </ul>	- 10	00690.00.0.CL	1	1	0M415	01	0	12 CL C5
	<ul style="list-style-type: none"> <li>• Microinterruptor 7A, 250 V con terminales para soldar</li> <li>• Retorno automático en posición de extracción de llave (0)</li> <li>• Anillo ref. 06021.10</li> </ul>	- 10	00690.00.0.CL	1	1	0M415	03	0	12 CL C5



**Características Técnicas:**

- BKP resistente al Bumping, sistema patentado
- Sistema de 10 pitones
- Cuerpo en latón con alma compuesta por 4 láminas rígidas de acero templado y 1 lámina flexible de acero inox. que recorre toda la largura del cilindro
- Rotores en latón
- Pitones en acero cementado
- Contrapitones en acero cementado
- Muelles en bronce fosforoso y acero
- Leva DIN desplazada en acero sintetizado
- Llaves planas y reversibles en aleación especial de latón, niqueladas
- Código numérico sobre la cabeza de la llave
- Posibilidad de perfiles personalizados
- Disponible en versión modular

**Dotación:**

- 5 llaves con cuello extralargo
- Tornillo de fijación
- Tarjeta con Código
- Instrucciones de uso y mantenimiento

**Acabados:**

- ESTÁNDAR: Latón esmerilado
- BAJO PEDIDO: Latón niquelado Acabado 12 (incrementar al precio el suplemento correspondiente)

**Normativa:**

- Conforme a la norma EN 1303, grado 6 durabilidad, grado 6 seguridad llave y grado C resistencia al ataque

**Patente:**

- SICUR: EP1583878
- BKP: PCT/W02007/074163A1

**Tipos de leva:**

- ESTÁNDAR: Leva de 15 mm
- BAJO PEDIDO: Leva corta de 13,2 mm (indicar la cart. SZ al final de la referencia. Mismo precio)

BKP Antibumping

# Astral S

Tipología	Descripción	Dimensión comercial						Llave ref.	Uds.	REFERENCIA				
		L	A	B	Pitones		Tipo			Dim	Mano	Acabado	Característica	

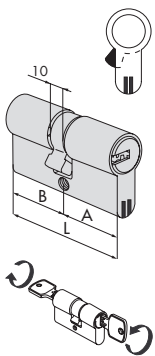

- Cilindro doble con función de emergencia (doble embrague)
- Latonado

30 / 30	59,0	29,5	29,5	10	00620.90.0	12	0A3S1	07	0	0	CL	C5
28 / 34	61,2	27,7	33,5	10	00620.90.0	12	0A3S1	06	0	0	CL	C5
28 / 36	63,2	27,7	35,5	10	00620.90.0	12	0A3S1	09	0	0	CL	C5
30 / 35	64,0	29,5	34,5	10	00620.90.0	12	0A3S1	26	0	0	CL	C5
33 / 33	65,0	32,5	32,5	10	00620.90.0	12	0A3S1	10	0	0	CL	C5
35 / 35	69,0	34,5	34,5	10	00620.90.0	12	0A3S1	13	0	0	CL	C5
40 / 30	69,0	39,5	29,5	10	00620.90.0	12	0A3S1	12	0	0	CL	C5
28 / 43	70,2	27,7	42,5	10	00620.90.0	12	0A3S1	11	0	0	CL	C5
30 / 45	74,0	29,5	44,5	10	00620.90.0	12	0A3S1	27	0	0	CL	C5
35 / 40	74,0	34,5	39,5	10	00620.90.0	12	0A3S1	28	0	0	CL	C5
30 / 50	79,0	29,5	49,5	10	00620.90.0	12	0A3S1	17	0	0	CL	C5
35 / 45	79,0	34,5	44,5	10	00620.90.0	12	0A3S1	19	0	0	CL	C5
40 / 40	79,0	39,5	39,5	10	00620.90.0	12	0A3S1	18	0	0	CL	C5
30 / 55	84,0	29,5	54,5	10	00620.90.0	12	0A3S1	33	0	0	CL	C5
35 / 50	84,0	34,5	49,5	10	00620.90.0	12	0A3S1	31	0	0	CL	C5
40 / 45	84,0	39,5	44,5	10	00620.90.0	12	0A3S1	30	0	0	CL	C5
43 / 43	86,0	42,5	42,5	10	00620.90.0	12	0A3S1	46	0	0	CL	C5
30 / 60	89,0	29,5	59,5	10	00620.90.0	12	0A3S1	20	0	0	CL	C5
35 / 55	89,0	34,5	54,5	10	00620.90.0	12	0A3S1	32	0	0	CL	C5
40 / 50	89,0	39,5	49,5	10	00620.90.0	12	0A3S1	21	0	0	CL	C5
45 / 45	89,0	44,5	44,5	10	00620.90.0	12	0A3S1	29	0	0	CL	C5
30 / 65	94,0	29,5	65,5	10	00620.90.0	12	0A3S1	41	0	0	CL	C5
35 / 60	94,0	34,5	59,5	10	00620.90.0	12	0A3S1	38	0	0	CL	C5
45 / 50	94,0	44,5	49,5	10	00620.90.0	12	0A3S1	39	0	0	CL	C5
30 / 70	99,0	29,5	69,5	10	00620.90.0	12	0A3S1	24	0	0	CL	C5
35 / 65	99,0	34,5	64,5	10	00620.90.0	12	0A3S1	22	0	0	CL	C5
40 / 60	99,0	39,5	59,5	10	00620.90.0	12	0A3S1	25	0	0	CL	C5
45 / 55	99,0	44,5	54,5	10	00620.90.0	12	0A3S1	43	0	0	CL	C5
50 / 50	99,0	49,5	49,5	10	00620.90.0	12	0A3S1	23	0	0	CL	C5
30 / 80	109,0	29,5	79,5	10	00620.90.0	12	0A3S1	37	0	0	CL	C5
40 / 70	109,0	39,5	69,5	10	00620.90.0	12	0A3S1	35	0	0	CL	C5
50 / 60	109,0	49,5	59,5	10	00620.90.0	12	0A3S1	36	0	0	CL	C5
55 / 55	109,0	54,5	54,5	10	00620.90.0	12	0A3S1	70	0	0	CL	C5
60 / 60	119,0	59,5	59,5	10	00620.90.0	12	0A3S1	40	0	0	CL	C5

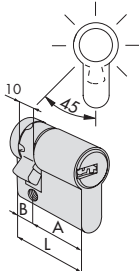
Tipología	Descripción	Dimensión comercial						Uds.	REFERENCIA						
		L	A	B	Pitones	Llave ref.	Tipo		Dim	Mano	Acabado	Condición			
	<ul style="list-style-type: none"> <li>• Medio cilindro con leva regulable en 14 posiciones</li> <li>• Latonado</li> <li><b>NO SISTEMA SICUR</b></li> </ul>	30 / 10	39,5	29,5	10,0	10	00620.90.0	12	1	OA314	02	0	0	CL	C5
		35 / 10	44,5	34,5	10,0	10	00620.90.0	12	1	OA314	07	0	0	CL	C5
		37 / 10	46,5	36,5	10,0	10	00620.90.0	12	1	OA314	10	0	0	CL	C5
		40 / 10	49,5	39,5	10,0	10	00620.90.0	12	1	OA314	03	0	0	CL	C5
		45 / 10	54,5	44,5	10,0	10	00620.90.0	12	1	OA314	08	0	0	CL	C5
		50 / 10	59,5	49,5	10,0	10	00620.90.0	12	1	OA314	04	0	0	CL	C5
		60 / 10	69,5	59,5	10,0	10	00620.90.0	12	1	OA314	05	0	0	CL	C5
		65 / 10	74,5	64,5	10,0	10	00620.90.0	12	1	OA314	21	0	0	CL	C5
		70 / 10	79,5	69,5	10,0	10	00620.90.0	12	1	OA314	06	0	0	CL	C5

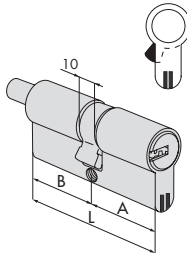
	<ul style="list-style-type: none"> <li>• Cilindro doble predispuerto para pomo</li> <li>• Latonado</li> <li>• Pomo ref. 06354.68</li> <li>• Latón niquelado</li> <li>• Pomo ref. 06355.12</li> <li><b>(El pomo está incluido en el precio pero es necesario referenciarlo aparte y se suministrará de forma separada)</b></li> </ul>	30 / 30	59,0	29,5	29,5	10	00620.90.0	12	0A3S2	07	0	0	CL	C5
		30 / 35	64,0	29,5	34,5	10	00620.90.0	12	0A3S2	26	0	0	CL	C5
		35 / 30	64,0	34,5	29,5	10	00620.90.0	12	0A3S2	81	0	0	CL	C5
		33 / 33	65,0	32,5	32,5	10	00620.90.0	12	0A3S2	10	0	0	CL	C5
		30 / 40	69,0	29,5	39,5	10	00620.90.0	12	0A3S2	82	0	0	CL	C5
		35 / 35	69,0	34,5	34,5	10	00620.90.0	12	0A3S2	13	0	0	CL	C5
		40 / 30	69,0	39,5	29,5	10	00620.90.0	12	0A3S2	12	0	0	CL	C5
		40 / 35	74,0	39,5	34,5	10	00620.90.0	12	0A3S2	83	0	0	CL	C5
		30 / 50	79,0	29,5	49,5	10	00620.90.0	6	0A3S2	17	0	0	CL	C5
		35 / 45	79,0	34,5	44,5	10	00620.90.0	6	0A3S2	19	0	0	CL	C5
		40 / 40	79,0	39,5	39,5	10	00620.90.0	6	0A3S2	18	0	0	CL	C5
		45 / 35	79,0	44,5	34,5	10	00620.90.0	6	0A3S2	85	0	0	CL	C5
		45 / 40	84,0	44,5	39,5	10	00620.90.0	6	0A3S2	84	0	0	CL	C5
		43 / 43	86,0	42,5	42,5	10	00620.90.0	6	0A3S2	46	0	0	CL	C5
		30 / 60	89,0	29,5	59,5	10	00620.90.0	6	0A3S2	20	0	0	CL	C5
		40 / 50	89,0	39,5	49,5	10	00620.90.0	6	0A3S2	21	0	0	CL	C5
		45 / 45	89,0	44,5	44,5	10	00620.90.0	6	0A3S2	29	0	0	CL	C5
		40 / 55	95,0	39,5	54,5	10	00620.90.0	6	0A3S2	42	0	0	CL	C5
		45 / 55	99,0	44,5	54,5	10	00620.90.0	6	0A3S2	43	0	0	CL	C5
		50 / 50	99,0	49,5	49,5	10	00620.90.0	6	0A3S2	23	0	0	CL	C5
		45 / 60	104,0	44,5	59,5	10	00620.90.0	6	0A3S2	54	0	0	CL	C5
		55 / 50	104,0	54,5	49,5	10	00620.90.0	6	0A3S2	64	0	0	CL	C5
		30 / 80	109,0	29,5	79,5	10	00620.90.0	6	0A3S2	37	0	0	CL	C5
		50 / 60	109,0	49,5	59,5	10	00620.90.0	6	0A3S2	36	0	0	CL	C5
		60 / 50	109,0	59,5	49,5	10	00620.90.0	6	0A3S2	89	0	0	CL	C5
		55 / 65	119,0	54,5	64,5	10	00620.90.0	6	0A3S2	72	0	0	CL	C5
		65 / 55	119,0	64,5	54,5	10	00620.90.0	6	0A3S2	86	0	0	CL	C5
		60 / 60	119,0	59,5	59,5	10	00620.90.0	6	0A3S2	40	0	0	CL	C5





**Astral**

**Características Técnicas:**

- Sistema de 10 pitones
- Cuerpo en latón
- Rotores en latón
- Pitones:
  - En bronce antiganzúa
  - En acero carbonitrurado en primera posición
- Contrapitones:
  - Antiganzúa en latón
  - En acero carbonitrurado en primera posición
- Muelles en bronce fosforoso
- Llaves planas y reversibles en aleación especial de latón, niqueladas
- Código numérico sobre la cabeza de la llave

**Dotación:**

- 5 llaves
- Tornillos de fijación
- Tarjeta con código

**Acabados:**

- ESTÁNDAR: latón esmerilado
- BAJO PEDIDO: Latón niquelado Acabado 12 (incrementar al precio el suplemento correspondiente)

Tipología	Descripción	Para serie/artículo	L	Pitones	Llave ref.	Uds.	REFERENCIA				
							Tipo	Dim	Mano Dcha.	Izda.	
	<ul style="list-style-type: none"> <li>• Cilindro regulable con lengüeta</li> <li>• Latonado</li> </ul>						1	0A510	00	0	0
	<ul style="list-style-type: none"> <li>• Cilindro redondo de tubo</li> <li>• Latonado</li> <li>• Para medidas superiores consultar kit prolongador art. 07165</li> </ul>		50,0	10	00620.01.0	6	1	0A210	50	0	0
	<ul style="list-style-type: none"> <li>• Pareja de cilindros</li> <li>• Latonado</li> </ul>	1A630					1	0A115	00	0	0
	<ul style="list-style-type: none"> <li>• Pareja de cilindros</li> <li>• Latonado</li> </ul>	1A631, 1A721, 1A731	55,0	10	00620.01.0	6	1	0A150	00	0	0
	<ul style="list-style-type: none"> <li>• Pareja de cilindros</li> <li>• Latonado</li> </ul>	50120					1	0A112	00	0	0
		11560, 11630					1	0A114	00	0	0
	<ul style="list-style-type: none"> <li>• Pareja de cilindros</li> <li>• Latonado</li> </ul>	50121	50,0	10	00620.01.0	6	1	0A116	00	0	0
		11631, 11731, 11931	50,0	10	00620.01.0	6	1	0A120	00	0	0
		11721, 11921	50,0	10	00620.01.0	6	1	0A149	00	0	0
		11661, 11671, 11761, 11771	50,0	10	00620.01.0	6	1	0A155	00	0	0

**Astral**

**Características Técnicas:**

- Sistema de 10 pitones
- Cuerpo en latón
- Rotores en latón
- Pitones:
  - En bronce antiganzúa
  - En acero carbonitrurado en primera posición
- Contrapitones:
  - Antiganzúa en latón
  - En acero carbonitrurado en primera posición
- Muelles en bronce fosforoso
- Llaves planas y reversibles en aleación especial de latón, niqueladas
- Código numérico sobre la cabeza de la llave

**Dotación:**

- 5 llaves
- Tarjeta con código

**Acabados:**

- Variable según la tipología del cilindro

Tipología	Descripción	L	Pitones	Llave ref.	Uds.	REFERENCIA				
						Tipo	Dim	Mano Dcha. Izda.		
	<ul style="list-style-type: none"> <li>• Rotor para candado serie TOP</li> <li>• 2 llaves</li> <li>• Cuerpo en latón decapado</li> </ul>	10		00620.01.0	1	1	0A610	00	0	0
	<ul style="list-style-type: none"> <li>• Extracción de la llave en vertical</li> <li>• Anillo ref. 06021.10</li> <li>• Leva ref. 06414.20 <b>(La leva está incluida en el precio pero es necesario referenciarla aparte y se suministrará de forma separada)</b></li> </ul>	10		00620.01.0	1	1	0A410	00	0	0
	<ul style="list-style-type: none"> <li>• Microinterruptor 7A, 250 V con terminales para soldar</li> <li>• Retorno automático en posición de extracción de llave (0)</li> <li>• Anillo ref. 06021.10</li> </ul>	10		00620.01.0	1	1	0A415	01	0	0

**SERIE ASTRAL Y ASTRAL SICUR: SUPLEMENTOS POR ACABADO NIQUELADO**

Descripción	Para serie/artículo	REFERENCIA			
		Tipo	Dim	Mano Dcha. Izda.	
• Suplemento por acabado niquelado (Acab. 12) cilindros dobles, parejas de cilindros	0A351, 0A112, 0A114, 0A115, 0A116, 0A120, 0A149, 0A150, 0A155				
• Suplemento por acabado niquelado (Acab. 12) medios cilindros	0A314				
• Suplemento por acabado niquelado (Acab. 12) Cilindros con pomo	0A352				
• Suplemento por acabado niquelado (Acab. 12) Cilindros redondos	0A510, 0A210				





**Características Técnicas:**

**CILINDRO**

- BKP resistente al Bumping
- Sistema de 8 pitones (6 activos y 2 pasivos)
- Cuerpo y rotores en latón
- Pitones y contrapitones en acero carbonitrurado
- Pastillas laterales en acero carbonitrurado
- Muelles en bronce fosforoso o acero

**LLAVE**

- Plana y reversible en latón niquelado.
- Cuello largo 17 mm, compatible con escudos de protección
- Cabeza con empuñadura ergonómica en material plástico removible
- Numeración por código sobre la cabeza de la llave
- Espesor 2,9 mm. y salto 0,48 mm.
- **Posibilidad de perfiles personalizados**

**Dotación:**

- 5 llaves + 5 empuñaduras en nylon
- Tarjeta de propietario
- Tornillo de fijación

**Acabados:**

- Estándar: latón niquelado (acabado 12)
- Bajo pedido: latón esmerilado (acabado 00)

**Normativa:**

- Conforme a la Norma Europea EN1303:15
- Attack Resistance: grado C
- Key Related Security: grado 6
- Durability: grado 6
- SKG \*\*
- ICIM

**Patente:**

- Patente BKP PCT/WO2007/074163A1

**Tipos de leva:**

- Leva de 15 mm (compatible DIN)
- Leva corta de 13,2 mm (Cart. S2)

BKP Antibumping

**AsixP8**

Tipología	Descripción	Dimensión comercial	Dimensión				Llave ref.	Uds.	REFERENCIA				
			L	A	B	Pitones			Tipo	Dim	Mano	Acabado	Característica

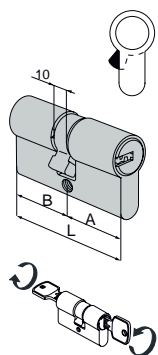

- Cilindro doble con función de emergencia (doble embrague)
- Latón o latón niquelado

30 / 30	59,0	29,5	29,5	8	1.00670.10.0	1	1 Q0311 07 0 -- 00 C5
28 / 34	61,2	27,7	33,5	8	1.00670.10.0	1	1 Q0311 06 0 -- 00 C5
28 / 36	63,2	27,7	35,5	8	1.00670.10.0	1	1 Q0311 09 0 -- 00 C5
30 / 35	64,0	29,5	34,5	8	1.00670.10.0	1	1 Q0311 26 0 -- 00 C5
33 / 33	64,5	32,5	32,5	8	1.00670.10.0	1	1 Q0311 10 0 -- 00 C5
35 / 35	69,0	34,5	34,5	8	1.00670.10.0	1	1 Q0311 13 0 -- 00 C5
40 / 30	69,0	39,5	29,5	8	1.00670.10.0	1	1 Q0311 12 0 -- 00 C5
28 / 43	70,2	27,7	42,5	8	1.00670.10.0	1	1 Q0311 11 0 -- 00 C5
30 / 45	74,0	29,5	44,5	8	1.00670.10.0	1	1 Q0311 27 0 -- 00 C5
35 / 40	74,0	34,5	39,5	8	1.00670.10.0	1	1 Q0311 28 0 -- 00 C5
30 / 50	79,0	29,5	49,5	8	1.00670.10.0	1	1 Q0311 17 0 -- 00 C5
35 / 45	79,0	34,5	44,5	8	1.00670.10.0	1	1 Q0311 19 0 -- 00 C5
40 / 40	79,0	39,5	39,5	8	1.00670.10.0	1	1 Q0311 18 0 -- 00 C5
30 / 55	84,0	29,5	54,5	8	1.00670.10.0	1	1 Q0311 33 0 -- 00 C5
35 / 50	84,0	34,5	49,5	8	1.00670.10.0	1	1 Q0311 31 0 -- 00 C5
40 / 45	84,0	39,5	44,5	8	1.00670.10.0	1	1 Q0311 30 0 -- 00 C5
30 / 60	89,0	29,5	59,5	8	1.00670.10.0	1	1 Q0311 20 0 -- 00 C5
35 / 55	89,0	34,5	54,5	8	1.00670.10.0	1	1 Q0311 32 0 -- 00 C5
40 / 50	89,0	39,5	49,5	8	1.00670.10.0	1	1 Q0311 21 0 -- 00 C5
45 / 45	89,0	44,5	44,5	8	1.00670.10.0	1	1 Q0311 29 0 -- 00 C5
30 / 65	94,0	29,5	64,5	8	1.00670.10.0	1	1 Q0311 41 0 -- 00 C5
35 / 60	94,0	34,5	59,5	8	1.00670.10.0	1	1 Q0311 38 0 -- 00 C5
40 / 55	94,0	39,5	54,5	8	1.00670.10.0	1	1 Q0311 42 0 -- 00 C5
45 / 50	94,0	44,5	49,5	8	1.00670.10.0	1	1 Q0311 39 0 -- 00 C5
30 / 70	99,0	29,5	69,5	8	1.00670.10.0	1	1 Q0311 24 0 -- 00 C5
35 / 65	99,0	34,5	64,5	8	1.00670.10.0	1	1 Q0311 22 0 -- 00 C5
40 / 60	99,0	39,5	59,5	8	1.00670.10.0	1	1 Q0311 25 0 -- 00 C5
45 / 55	99,0	44,5	54,5	8	1.00670.10.0	1	1 Q0311 43 0 -- 00 C5
50 / 50	99,0	49,5	49,5	8	1.00670.10.0	1	1 Q0311 23 0 -- 00 C5
40 / 65	104,0	39,5	64,5	8	1.00670.10.0	1	1 Q0311 44 0 -- 00 C5
45 / 60	104,0	44,5	59,5	8	1.00670.10.0	1	1 Q0311 54 0 -- 00 C5
30 / 75	104,0	29,5	74,5	8	1.00670.10.0	1	1 Q0311 56 0 -- 00 C5
35 / 70	104,0	34,5	69,5	8	1.00670.10.0	1	1 Q0311 49 0 -- 00 C5
55 / 50	104,0	54,5	49,5	8	1.00670.10.0	1	1 Q0311 64 0 -- 00 C5
35 / 75	109,0	34,5	74,5	8	1.00670.10.0	1	1 Q0311 57 0 -- 00 C5
30 / 80	109,0	29,5	79,5	8	1.00670.10.0	1	1 Q0311 37 0 -- 00 C5
45 / 65	109,0	44,5	64,5	8	1.00670.10.0	1	1 Q0311 45 0 -- 00 C5

Tipología	Descripción	Dimensión comercial	L	A	B	Pitones	Llave ref.	Uds.	REFERENCIA				
									Tipo	Dim	Mano	Acabado	Característica
		40 / 70	109,0	39,5	69,5	8	1.00670.10.0	1	1 Q0311	35	0	--	00 C5
		50 / 60	109,0	49,5	59,5	8	1.00670.10.0	1	1 Q0311	36	0	--	00 C5
		55 / 55	109,0	54,5	54,5	8	1.00670.10.0	1	1 Q0311	70	0	--	00 C5
		30 / 85	114,0	29,5	84,5	8	1.00670.10.0	1	1 Q0311	77	0	--	00 C5
		50 / 65	114,0	49,5	64,5	8	1.00670.10.0	1	1 Q0311	65	0	--	00 C5
		55 / 60	114,0	54,5	59,5	8	1.00670.10.0	1	1 Q0311	71	0	--	00 C5
		40 / 75	114,0	39,5	74,5	8	1.00670.10.0	1	1 Q0311	59	0	--	00 C5
		45 / 70	114,0	44,5	69,5	8	1.00670.10.0	1	1 Q0311	61	0	--	00 C5
		30 / 90	119,0	29,5	89,5	8	1.00670.10.0	1	1 Q0311	52	0	--	00 C5
		40 / 80	119,0	39,5	79,5	8	1.00670.10.0	1	1 Q0311	60	0	--	00 C5
		60 / 60	119,0	59,5	59,5	8	1.00670.10.0	1	1 Q0311	40	0	--	00 C5
		50 / 70	119,0	49,5	69,5	8	1.00670.10.0	1	1 Q0311	66	0	--	00 C5
		30 / 100	129,0	29,5	99,5	8	1.00670.10.0	1	1 Q0311	53	0	--	00 C5

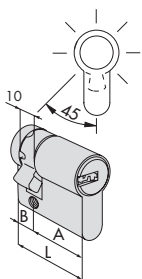

- Medio cilindro con leva regulable en 14 posiciones (art. 1.Q0314.18.0 leva fija)
- Latón o latón niquelado

25 / 10	34,5	24,5	10,0	8	1.00670.10.0	1	1 Q0314	18	0	--	00 C5
30 / 10	39,5	29,5	10,0	8	1.00670.10.0	1	1 Q0314	02	0	--	00 C5
35 / 10	44,5	34,5	10,0	8	1.00670.10.0	1	1 Q0314	07	0	--	00 C5
40 / 10	49,5	39,5	10,0	8	1.00670.10.0	1	1 Q0314	03	0	--	00 C5
45 / 10	54,5	44,5	10,0	8	1.00670.10.0	1	1 Q0314	08	0	--	00 C5
50 / 10	59,5	49,5	10,0	8	1.00670.10.0	1	1 Q0314	04	0	--	00 C5
55 / 10	64,5	54,5	10,0	8	1.00670.10.0	1	1 Q0314	35	0	--	00 C5
60 / 10	69,5	59,5	10,0	8	1.00670.10.0	1	1 Q0314	05	0	--	00 C5
65 / 10	74,5	64,5	10,0	8	1.00670.10.0	1	1 Q0314	21	0	--	00 C5
70 / 10	79,5	69,5	10,0	8	1.00670.10.0	1	1 Q0314	06	0	--	00 C5
80 / 10	89,5	79,5	10,0	8	1.00670.10.0	1	1 Q0314	20	0	--	00 C5
95 / 10	104,5	94,5	10,0	8	1.00670.10.0	1	1 Q0314	13	0	--	00 C5

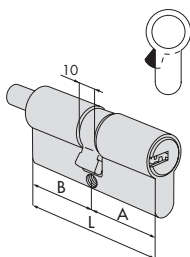

- Cilindro doble predispuesto para pomo
- Latón o latón niquelado
- Pomo ref. 06355.12  
(El pomo está incluido en el precio pero es necesario referenciarlo aparte y se suministrará de forma separada)

30 / 30	59,0	29,5	29,5	8	1.00670.10.0	1	1 Q0312	07	0	--	00 C5
30 / 35	64,0	29,5	34,5	8	1.00670.10.0	1	1 Q0312	26	0	--	00 C5
35 / 30	64,0	34,5	29,5	8	1.00670.10.0	1	1 Q0312	81	0	--	00 C5
33 / 33	65,0	32,5	32,5	8	1.00670.10.0	1	1 Q0312	10	0	--	00 C5
30 / 40	69,0	29,5	39,5	8	1.00670.10.0	1	1 Q0312	82	0	--	00 C5
35 / 35	69,0	34,5	34,5	8	1.00670.10.0	1	1 Q0312	13	0	--	00 C5
40 / 30	69,0	39,5	29,5	8	1.00670.10.0	1	1 Q0312	12	0	--	00 C5
35 / 40	74,0	34,5	39,5	8	1.00670.10.0	1	1 Q0312	28	0	--	00 C5
30 / 45	74,0	29,5	44,5	8	1.00670.10.0	1	1 Q0312	27	0	--	00 C5
40 / 35	74,0	39,5	34,5	8	1.00670.10.0	1	1 Q0312	83	0	--	00 C5
45 / 30	74,0	44,5	29,5	8	1.00670.10.0	1	1 Q0312	91	0	--	00 C5
30 / 50	79,0	29,5	49,5	8	1.00670.10.0	1	1 Q0312	17	0	--	00 C5
35 / 45	79,0	34,5	44,5	8	1.00670.10.0	1	1 Q0312	19	0	--	00 C5
40 / 40	79,0	39,5	39,5	8	1.00670.10.0	1	1 Q0312	18	0	--	00 C5
40 / 45	84,0	39,5	44,5	8	1.00670.10.0	1	1 Q0312	30	0	--	00 C5
30 / 60	89,0	29,5	59,5	8	1.00670.10.0	1	1 Q0312	20	0	--	00 C5
40 / 50	89,0	39,5	49,5	8	1.00670.10.0	1	1 Q0312	21	0	--	00 C5
45 / 45	89,0	44,5	44,5	8	1.00670.10.0	1	1 Q0312	29	0	--	00 C5
45 / 50	94,0	44,5	49,5	8	1.00670.10.0	1	1 Q0312	39	0	--	00 C5
40 / 60	99,0	39,5	59,5	8	1.00670.10.0	1	1 Q0312	25	0	--	00 C5
50 / 50	99,0	49,5	49,5	8	1.00670.10.0	1	1 Q0312	23	0	--	00 C5

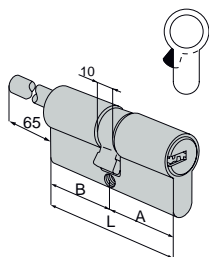

- Cilindro doble predispuesto para pomo, con fijación ajustable
- Latón o latón niquelado
- Pomo ref. 06355.12  
(El pomo NO está incluido en el precio y es necesario referenciarlo aparte. Se suministrará de forma separada)

30 / 30	59,0	29,5	29,5	8	1.00670.10.0	1	1 Q0317	07	0	--	00 C5
35 / 30	64,0	34,5	29,5	8	1.00670.10.0	1	1 Q0317	81	0	--	00 C5
40 / 30	69,0	39,5	29,5	8	1.00670.10.0	1	1 Q0317	12	0	--	00 C5
45 / 30	74,0	44,5	29,5	8	1.00670.10.0	1	1 Q0317	91	0	--	00 C5
50 / 30	79,0	49,5	29,5	8	1.00670.10.0	1	1 Q0317	90	0	--	00 C5
55 / 30	84,0	54,5	29,5	8	1.00670.10.0	1	1 Q0317	92	0	--	00 C5
60 / 30	89,0	59,5	29,5	8	1.00670.10.0	1	1 Q0317	87	0	--	00 C5
65 / 30	94,0	64,5	29,5	8	1.00670.10.0	1	1 Q0317	A3	0	--	00 C5
70 / 30	99,0	69,5	29,5	8	1.00670.10.0	1	1 Q0317	88	0	--	00 C5
80 / 30	109,0	79,5	29,5	8	1.00670.10.0	1	1 Q0317	93	0	--	00 C5
90 / 30	119,0	89,5	29,5	8	1.00670.10.0	1	1 Q0317	C6	0	--	00 C5
100 / 30	129,0	99,5	29,5	8	1.00670.10.0	1	1 Q0317	C7	0	--	00 C5



**Características Técnicas:**

**CILINDRO**

- BKP resistente al Bumping
- Sistema de 8 pitones (6 activos y 2 pasivos)
- Función llave de obra
- Cuerpo y rotores en latón
- Pitones y contrapitones en acero carbonitrurado
- Pastillas laterales en acero carbonitrurado
- Muelles en bronce fosforoso o acero

**LLAVE**

- Plana y reversible en latón niquelado.
- Cuello largo 17 mm, compatible con escudos de protección
- Cabeza con empuñadura ergonómica en material plástico removible
- Numeración por código sobre la cabeza de la llave
- Espesor 2,9 mm. y salto 0,48 mm.
- Posibilidad de perfiles personalizados

**Dotación:**

- 5 llaves + 5 empuñaduras en nylon + 1 llave de obra
- Tarjeta de propietario
- Tornillo de fijación

**Acabados:**

- Estándar: latón niquelado (acabado 12)
- Bajo pedido: latón esmerilado (acabado 00)

**Normativa:**

- Conforme a la Norma Europea EN1303:15
- Attack Resistance: grado C
- Key Related Security: grado 6
- Durability: grado 6
- SKG \*\*
- ICIM

**Patente:**

- Patente BKP PCT/WO2007/074163A1

**Tipos de leva:**

- Leva de 15 mm (compatible DIN)
- Leva corta de 13,2 mm (Cart. SZ)

BKP Antibumping

# AsixP8PRO

Tipología	Descripción	Dimensión comercial	L	A	B	Pitones	Llave ref.	Uds.	REFERENCIA					
									Tipo	Dim	Mano	Acabado	Característica	
<ul style="list-style-type: none"> <li>• Cilindro doble</li> <li>• Configuración: 1 llave de obra + 5 llaves de usuario</li> <li>• Latón niquelado</li> </ul>	30 / 30	59,0	29,5	29,5	8	1.00670.10.0	1	1	0Q310	07	0	12	00	SD
	28 / 32	59,0	27,5	31,5	8	1.00670.10.0	1	1	0Q310	08	0	12	00	SD
	30 / 35	64,0	29,5	34,5	8	1.00670.10.0	1	1	0Q310	26	0	12	00	SD
	35 / 35	69,0	34,5	34,5	8	1.00670.10.0	1	1	0Q310	13	0	12	00	SD
	40 / 30	69,0	39,5	29,5	8	1.00670.10.0	1	1	0Q310	12	0	12	00	SD
	30 / 45	74,0	29,5	44,5	8	1.00670.10.0	1	1	0Q310	27	0	12	00	SD
	35 / 40	74,0	34,5	39,5	8	1.00670.10.0	1	1	0Q310	28	0	12	00	SD
	30 / 50	79,0	29,5	49,5	8	1.00670.10.0	1	1	0Q310	17	0	12	00	SD
	35 / 45	79,0	34,5	44,5	8	1.00670.10.0	1	1	0Q310	19	0	12	00	SD
	40 / 40	79,0	39,5	39,5	8	1.00670.10.0	1	1	0Q310	18	0	12	00	SD
	30 / 55	84,0	29,5	54,5	8	1.00670.10.0	1	1	0Q310	33	0	12	00	SD
	35 / 50	84,0	34,5	49,5	8	1.00670.10.0	1	1	0Q310	31	0	12	00	SD
	40 / 45	84,0	39,5	44,5	8	1.00670.10.0	1	1	0Q310	30	0	12	00	SD
	30 / 60	89,0	29,5	59,5	8	1.00670.10.0	1	1	0Q310	20	0	12	00	SD
	35 / 55	89,0	34,5	54,5	8	1.00670.10.0	1	1	0Q310	32	0	12	00	SD
	40 / 50	89,0	39,5	49,5	8	1.00670.10.0	1	1	0Q310	21	0	12	00	SD
	45 / 45	89,0	44,5	44,5	8	1.00670.10.0	1	1	0Q310	29	0	12	00	SD
	35 / 60	94,0	34,5	59,5	8	1.00670.10.0	1	1	0Q310	38	0	12	00	SD
	30 / 70	99,0	29,5	69,5	8	1.00670.10.0	1	1	0Q310	24	0	12	00	SD
	35 / 65	99,0	34,5	64,5	8	1.00670.10.0	1	1	0Q310	22	0	12	00	SD
40 / 60	99,0	39,5	59,5	8	1.00670.10.0	1	1	0Q310	25	0	12	00	SD	
50 / 50	99,0	49,5	49,5	8	1.00670.10.0	1	1	0Q310	23	0	12	00	SD	
30 / 80	109,0	29,5	79,5	8	1.00670.10.0	1	1	0Q310	37	0	12	00	SD	
40 / 70	109,0	39,5	69,5	8	1.00670.10.0	1	1	0Q310	35	0	12	00	SD	
50 / 60	109,0	49,5	59,5	8	1.00670.10.0	1	1	0Q310	36	0	12	00	SD	

Tipología	Descripción	Dimensión comercial	Dimensiones					Llave ref.	Uds.	REFERENCIA				
			L	A	B	Pitones				Tipo	Dim	Mano	Acabado	Característica

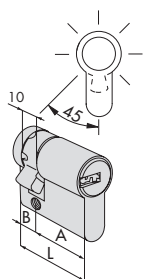

- Medio cilindro con leva regulable en 14 posiciones (art. 1.0Q314.18.0 leva fija)
- Configuración: 1 llave de obra + 2 llaves de usuario (configuración KA: 1 llave de obra + 1 llave de usuario)
- Latón niquelado

25 / 10	34,5	24,5	10,0	8	1.00670.10.0	1	<b>1 0Q314 18 0 12 NV</b>
25 / 10	34,5	24,5	10,0	8	1.00670.10.0	1	<b>1 0Q314 18 0 12 NV KA</b>
30 / 10	39,5	29,5	10,0	8	1.00670.10.0	1	<b>1 0Q314 02 0 12 NV</b>
30 / 10	39,5	29,5	10,0	8	1.00670.10.0	1	<b>1 0Q314 02 0 12 NV KA</b>
35 / 10	44,5	34,5	10,0	8	1.00670.10.0	1	<b>1 0Q314 07 0 12 NV KA</b>
40 / 10	49,5	39,5	10,0	8	1.00670.10.0	1	<b>1 0Q314 03 0 12 NV</b>
40 / 10	49,5	39,5	10,0	8	1.00670.10.0	1	<b>1 0Q314 03 0 12 NV KA</b>

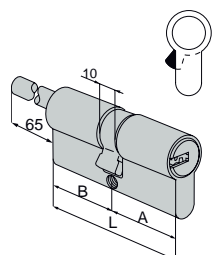

- Cilindro doble predispuesto para pomo, con fijación ajustable
- Configuración: 1 llave de obra + 5 llaves de usuario
- Latón niquelado
- Pomo ref. 06355.12
- (El pomo está incluido en el precio y es necesario referenciarlo aparte. Se suministrará de forma separada)

30 / 30	59,0	29,5	29,5	8	1.00670.10.0	1	<b>1 0Q317 07 0 12 00 SD</b>
35 / 30	64,0	34,5	29,5	8	1.00670.10.0	1	<b>1 0Q317 81 0 12 00 SD</b>
40 / 30	69,0	39,5	29,5	8	1.00670.10.0	1	<b>1 0Q317 12 0 12 00 SD</b>
45 / 30	74,0	44,5	29,5	8	1.00670.10.0	1	<b>1 0Q317 91 0 12 00 SD</b>
50 / 30	79,0	49,5	29,5	8	1.00670.10.0	1	<b>1 0Q317 90 0 12 00 SD</b>
55 / 30	84,0	54,5	29,5	8	1.00670.10.0	1	<b>1 0Q317 92 0 12 00 SD</b>
60 / 30	89,0	59,5	29,5	8	1.00670.10.0	1	<b>1 0Q317 87 0 12 00 SD</b>
65 / 30	94,0	64,5	29,5	8	1.00670.10.0	1	<b>1 0Q317 A3 0 12 00 SD</b>
70 / 30	99,0	69,5	29,5	8	1.00670.10.0	1	<b>1 0Q317 88 0 12 00 SD</b>





# AsixP8

**Características Técnicas:**

**CILINDRO**

- Sistema de 8 pitones (6 activos y 2 pasivos)
- Cuerpo y rotores en latón
- Pitones y contrapitones en acero carbonitrurado
- Pastillas laterales en acero carbonitrurado
- Muelles en bronce fosforoso o acero

**LLAVE**

- Plana y reversible en latón niquelado.
- Cuello largo 17 mm, compatible con escudos de protección
- Cabeza con empuñadura ergonómica en material plástico removible
- Numeración por código sobre la cabeza de la llave
- Espesor 2,9 mm. y salto 0,48 mm.
- Posibilidad de perfiles personalizados

**Dotación:**

- 5 llaves + 5 empuñaduras en nylon
- Tarjeta de propietario
- Tornillo de fijación

**Acabados:**

- Estándar: latón niquelado (acabado 12)
- Bajo pedido: latón esmerilado (acabado 00)

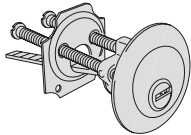
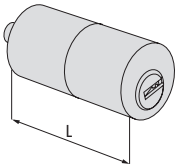
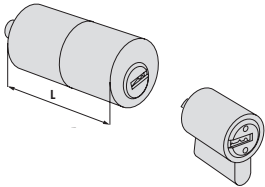
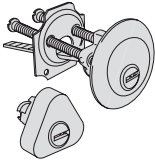
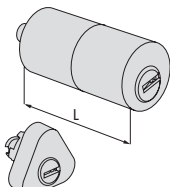
Tipología	Descripción	Para serie/artículo	L	Pitones	Llave ref.	Uds.	REFERENCIA				
							Tipo	Dim	Mano	Acabado	Canal.
	<ul style="list-style-type: none"> <li>• Cilindro regulable con lengüeta</li> <li>• Latón o latón niquelado</li> </ul>		-	8	1.00670.10.0	1	1	0Q510	00 0	--	00 C5
	<ul style="list-style-type: none"> <li>• Cilindro redondo de tubo</li> <li>• Latón o latón niquelado</li> <li>• Para medidas superiores consultar kit prolongación art. 07165</li> </ul>		55,0	8	1.00670.10.0	1	1	0Q210	55 0	--	00 C5
	<ul style="list-style-type: none"> <li>• Pareja de cilindros</li> <li>• Latón o latón niquelado</li> </ul>	1A631, 1A721, 1A731	55,0	8	1.00670.10.0	1	1	0Q150	00 0	--	00 C5
	<ul style="list-style-type: none"> <li>• Pareja de cilindros</li> <li>• Latón o latón niquelado</li> </ul>	11660, 11670	-	8	1.00670.10.0	1	1	0Q156	00 0	--	00 C5
	<ul style="list-style-type: none"> <li>• Pareja de cilindros</li> <li>• Latón o latón niquelado</li> </ul>	50121	55,0	8	1.00670.10.0	1	1	0Q116	00 0	--	00 C5
		11631, 11731, 11931	55,0	8	1.00670.10.0	1	1	0Q120	00 0	--	00 C5
		11721, 11921	55,0	8	1.00670.10.0	1	1	0Q149	00 0	--	00 C5



**Características Técnicas:**

**CILINDRO**

- Sistema de 8 pitones (6 activos y 2 pasivos)
- Cuerpo y rotores en latón
- Pitones y contrapitones en acero carbonitrurado
- Pastillas laterales en acero carbonitrurado
- Muelles en bronce fosforoso o acero

**LLAVE**

- Plana y reversible en latón niquelado.
- Cuello largo 17 mm, compatible con escudos de protección
- Cabeza con empuñadura ergonómica en material plástico removible
- Numeración por código sobre la cabeza de la llave
- Espesor 2,9 mm. y salto 0,48 mm.
- **Posibilidad de perfiles personalizados**

**Dotación:**

- 5 llaves + 5 empuñaduras en nylon
- Tarjeta de propietario

**Acabados:**

- Variable según la tipología del cilindro

**AsixP8**

Tipología	Descripción	L	Pitones	Llave ref.	Uds.	REFERENCIA			
						Tipo	Dim	Mano	Acabado

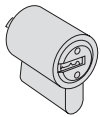

- Rotor para candado serie TOP
- 2 llaves
- Cuerpo en latón decapado

- 8 1.00670.10.0 1 **1 0Q610 00 0**

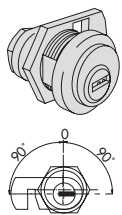

- Extracción de la llave en vertical
- Anillo ref. 06021.10
- Leva ref. 06414.20 (La leva está incluida en el precio pero es necesario referenciarla aparte y se suministrará de forma separada)

- 8 1.00670.10.0 1 **1 0Q410 00 0 -- 12 C5**

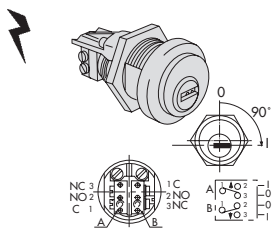

- Microinterruptor 7A, 250 V con terminales para soldar
- Retorno automático en posición de extracción de llave (0)
- Anillo ref. 06021.10

- 8 1.00670.10.0 1 **1 0Q415 01 0 -- 12 C5**



**Características Técnicas:**

- Sistema de 6 pitones
- Cuerpo en latón
- Rotores en latón
- Pitones:
  - En acero cementado
- Contrapitones:
  - Antiganzúa en acero cementado
- Muelles en bronce fosforoso
- Leva DIN desplazada en acero sintetizado
- Llaves planas y reversibles en aleación especial de latón, niqueladas
- Código numérico sobre la cabeza de la llave

**Dotación:**

- 5 llaves
- Tornillo de fijación

**Acabados:**

- latón esmerilado
- latón niquelado (Acabado 12)

**Normativa:**

- Conforme a la norma EN 1303, grado 6 durabilidad, grado 5 seguridad llave y grado 0 resistencia al ataque

**Tipos de leva:**

- Leva de 15 mm (compatible DIN)
- Leva corta de 13,2 mm (Cart. SZ)

**EN 1303:15**

KEY RELATED SECURITY	1	2	3	4	5	6
ATTACK RESISTANCE	0	A	B	C	D	
DURABILITY	1	2	3	4	5	6

**Asix**

Tipología	Descripción	Dimensión comercial	L	A	B	Pitones	Llave ref.	Uds.	REFERENCIA			
									Tipo	Dim	Mano Dcha.	Izda.

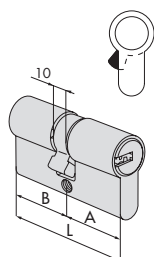

- Cilindro doble
- Latonado
- Leva de 15 mm

28 / 28	55,4	27,7	27,7	6	00670.01.0	12	1 OE300 05 0 0
30 / 30	59,0	29,5	29,5	6	00670.01.0	12	1 OE300 07 0 0
28 / 34	61,2	27,7	33,5	6	00670.01.0	12	1 OE300 06 0 0
30 / 35	64,0	29,5	34,5	6	00670.01.0	12	1 OE300 26 0 0
35 / 35	69,0	34,5	34,5	6	00670.01.0	12	1 OE300 13 0 0
40 / 30	69,0	39,5	29,5	6	00670.01.0	12	1 OE300 12 0 0
30 / 45	74,0	29,5	44,5	6	00670.01.0	12	1 OE300 27 0 0
35 / 40	74,0	34,5	39,5	6	00670.01.0	12	1 OE300 28 0 0
30 / 50	79,0	29,5	49,5	6	00670.01.0	12	1 OE300 17 0 0
35 / 45	79,0	34,5	44,5	6	00670.01.0	12	1 OE300 19 0 0
40 / 40	79,0	39,5	39,5	6	00670.01.0	12	1 OE300 18 0 0
30 / 55	84,0	29,5	54,5	6	00670.01.0	12	1 OE300 33 0 0
35 / 50	84,0	34,5	49,5	6	00670.01.0	12	1 OE300 31 0 0
40 / 45	84,0	39,5	44,5	6	00670.01.0	12	1 OE300 30 0 0
40 / 50	89,0	39,5	49,5	6	00670.01.0	12	1 OE300 21 0 0
30 / 60	89,0	29,5	59,5	6	00670.01.0	12	1 OE300 20 0 0
35 / 55	89,0	34,5	54,5	6	00670.01.0	12	1 OE300 32 0 0
45 / 45	89,0	44,5	44,5	6	00670.01.0	12	1 OE300 29 0 0
30 / 65	94,0	29,5	64,5	6	00670.01.0	6	1 OE300 41 0 0
35 / 60	94,0	34,5	59,5	6	00670.01.0	6	1 OE300 38 0 0
45 / 50	94,0	44,5	49,5	6	00670.01.0	6	1 OE300 39 0 0
30 / 70	99,0	29,5	69,5	6	00670.01.0	6	1 OE300 24 0 0
40 / 60	99,0	39,5	59,5	6	00670.01.0	6	1 OE300 25 0 0
45 / 55	99,0	44,5	54,5	6	00670.01.0	6	1 OE300 43 0 0
50 / 50	99,0	49,5	49,5	6	00670.01.0	6	1 OE300 23 0 0
30 / 80	109,0	29,5	79,5	6	00670.01.0	6	1 OE300 37 0 0
40 / 70	109,0	39,5	69,5	6	00670.01.0	6	1 OE300 35 0 0
50 / 60	109,0	49,5	59,5	6	00670.01.0	6	1 OE300 36 0 0
55 / 55	109,0	54,5	54,5	6	00670.01.0	6	1 OE300 70 0 0
60 / 60	119,0	59,5	59,5	6	00670.01.0	6	1 OE300 40 0 0

Tipología	Descripción	Dimensión comercial	L	A	B	Pitones	Llave ref.	Uds.	REFERENCIA					
									Typo	Dim	Dcha.	Mano Izda.		
<ul style="list-style-type: none"> <li>• Cilindro doble</li> <li>• <b>Niquelado (Acabado 12)</b></li> <li>• Leva de 15 mm</li> </ul>		28 / 28	55,4	27,7	27,7	6	00670.01.0	12	1	0E300	05	0	0	
		30 / 30	59,0	29,5	29,5	6	00670.01.0	12	1	0E300	07	0	0	
		28 / 34	61,2	27,7	33,5	6	00670.01.0	12	1	0E300	06	0	0	
		30 / 35	64,0	29,5	34,5	6	00670.01.0	12	1	0E300	26	0	0	
		35 / 35	69,0	34,5	34,5	6	00670.01.0	12	1	0E300	13	0	0	
		40 / 30	69,0	39,5	29,5	6	00670.01.0	12	1	0E300	12	0	0	
		30 / 45	74,0	29,5	44,5	6	00670.01.0	12	1	0E300	27	0	0	
		35 / 40	74,0	34,5	39,5	6	00670.01.0	12	1	0E300	28	0	0	
		30 / 50	79,0	29,5	49,5	6	00670.01.0	12	1	0E300	17	0	0	
		35 / 45	79,0	34,5	44,5	6	00670.01.0	12	1	0E300	19	0	0	
		40 / 40	79,0	39,5	39,5	6	00670.01.0	12	1	0E300	18	0	0	
		30 / 55	84,0	29,5	54,5	6	00670.01.0	12	1	0E300	33	0	0	
		35 / 50	84,0	34,5	49,5	6	00670.01.0	12	1	0E300	31	0	0	
		40 / 45	84,0	39,5	44,5	6	00670.01.0	12	1	0E300	30	0	0	
		40 / 50	89,0	39,5	49,5	6	00670.01.0	12	1	0E300	21	0	0	
		30 / 60	89,0	29,5	59,5	6	00670.01.0	12	1	0E300	20	0	0	
		35 / 55	89,0	34,5	54,5	6	00670.01.0	12	1	0E300	32	0	0	
		45 / 45	89,0	44,5	44,5	6	00670.01.0	12	1	0E300	29	0	0	
		30 / 65	94,0	29,5	64,5	6	00670.01.0	6	1	0E300	41	0	0	
		35 / 60	94,0	34,5	59,5	6	00670.01.0	6	1	0E300	38	0	0	
		45 / 50	94,0	44,5	49,5	6	00670.01.0	6	1	0E300	39	0	0	
		30 / 70	99,0	29,5	69,5	6	00670.01.0	6	1	0E300	24	0	0	
		40 / 60	99,0	39,5	59,5	6	00670.01.0	6	1	0E300	25	0	0	
		45 / 55	99,0	44,5	54,5	6	00670.01.0	6	1	0E300	43	0	0	
		50 / 50	99,0	49,5	49,5	6	00670.01.0	6	1	0E300	23	0	0	
		30 / 80	109,0	29,5	79,5	6	00670.01.0	6	1	0E300	37	0	0	
		40 / 70	109,0	39,5	69,5	6	00670.01.0	6	1	0E300	35	0	0	
		50 / 60	109,0	49,5	59,5	6	00670.01.0	6	1	0E300	36	0	0	
		55 / 55	109,0	54,5	54,5	6	00670.01.0	6	1	0E300	70	0	0	
		60 / 60	119,0	59,5	59,5	6	00670.01.0	6	1	0E300	40	0	0	
<ul style="list-style-type: none"> <li>• Medio cilindro con leva regulable en 14 posiciones</li> <li>• Latonado</li> <li>• Leva 15 mm</li> </ul>		30 / 10	39,5	29,5	10,0	6	00670.01.0	12	1	0E304	02	0	0	
		40 / 10	49,5	39,5	10,0	6	00670.01.0	12	1	0E304	03	0	0	
		50 / 10	59,5	49,5	10,0	6	00670.01.0	12	1	0E304	04	0	0	
		60 / 10	69,5	59,5	10,0	6	00670.01.0	12	1	0E304	05	0	0	
			30 / 10	39,5	29,5	10,0	6	00670.01.0	12	1	0E304	02	0	0
<ul style="list-style-type: none"> <li>• Medio cilindro con leva regulable en 14 posiciones</li> <li>• <b>Niquelado (Acabado 12)</b></li> <li>• Leva de 15 mm</li> </ul>		40 / 10	49,5	39,5	10,0	6	00670.01.0	12	1	0E304	03	0	0	
		50 / 10	59,5	49,5	10,0	6	00670.01.0	12	1	0E304	04	0	0	
		60 / 10	69,5	59,5	10,0	6	00670.01.0	12	1	0E304	05	0	0	
			30 / 10	39,5	29,5	10,0	6	00670.01.0	12	1	0E304	02	0	0
			40 / 10	49,5	39,5	10,0	6	00670.01.0	12	1	0E304	03	0	0
<ul style="list-style-type: none"> <li>• Cilindro doble predispuerto para pomo</li> <li>• Latonado</li> <li>• Pomo ref. 06354.68 (El pomo está incluido en el precio pero es necesario referenciarlo a parte y se suministrará de forma separada)</li> <li>• Leva de 15 mm</li> </ul>		30 / 30	59,0	29,5	29,5	6	00670.01.0	12	1	0E302	07	0	0	
		35 / 30	64,0	64,5	29,5	6	00670.01.0	12	1	0E302	81	0	0	
		30 / 40	69,0	29,5	39,5	6	00670.01.0	12	1	0E302	82	0	0	
		35 / 35	69,0	34,5	34,5	6	00670.01.0	12	1	0E302	13	0	0	
		40 / 30	69,0	39,5	29,5	6	00670.01.0	12	1	0E302	12	0	0	
		30 / 50	79,0	29,5	49,5	6	00670.01.0	6	1	0E302	17	0	0	
		35 / 45	79,0	34,5	44,5	6	00670.01.0	6	1	0E302	19	0	0	
		40 / 40	79,0	39,5	39,5	6	00670.01.0	6	1	0E302	18	0	0	
			30 / 30	59,0	29,5	29,5	6	00670.01.0	12	1	0E302	07	0	0
			35 / 30	64,0	64,5	29,5	6	00670.01.0	12	1	0E302	81	0	0
<ul style="list-style-type: none"> <li>• Cilindro doble predispuerto para pomo</li> <li>• <b>Niquelado (Acabado 12)</b></li> <li>• Pomo ref. 06355.12 (El pomo está incluido en el precio pero es necesario referenciarlo a parte y se suministrará de forma separada)</li> <li>• Leva de 15 mm</li> </ul>		30 / 40	69,0	29,5	39,5	6	00670.01.0	12	1	0E302	82	0	0	
		35 / 35	69,0	34,5	34,5	6	00670.01.0	12	1	0E302	13	0	0	
		40 / 30	69,0	39,5	29,5	6	00670.01.0	12	1	0E302	12	0	0	
		30 / 50	79,0	29,5	49,5	6	00670.01.0	6	1	0E302	17	0	0	
		35 / 45	79,0	34,5	44,5	6	00670.01.0	6	1	0E302	19	0	0	
		40 / 40	79,0	39,5	39,5	6	00670.01.0	6	1	0E302	18	0	0	
			30 / 30	59,0	29,5	29,5	6	00670.01.0	12	1	0E302	07	0	0
			35 / 30	64,0	64,5	29,5	6	00670.01.0	12	1	0E302	81	0	0



Tipología	Descripción	Dimensión comercial	L	A	B	Pitones	Llave ref.	Uds.	REFERENCIA			
									Tipo	Dim	Mano Dcha.	Izda.
<ul style="list-style-type: none"> <li>• Cilindro doble</li> <li>• Latonado</li> <li>• LEVA CORTA 13,2 mm</li> </ul>		28 / 28	55,4	27,7	27,7	6	00670.01.0	12	1	0E300 05SZ	0	0
		30 / 30	59,0	29,5	29,5	6	00670.01.0	12	1	0E300 07SZ	0	0
		28 / 34	61,2	27,7	33,5	6	00670.01.0	12	1	0E300 06SZ	0	0
		30 / 35	64,0	29,5	34,5	6	00670.01.0	12	1	0E300 26SZ	0	0
		35 / 35	69,0	34,5	34,5	6	00670.01.0	12	1	0E300 13SZ	0	0
		40 / 30	69,0	39,5	29,5	6	00670.01.0	12	1	0E300 12SZ	0	0
		30 / 45	74,0	29,5	44,5	6	00670.01.0	12	1	0E300 27SZ	0	0
		35 / 40	74,0	34,5	39,5	6	00670.01.0	12	1	0E300 28SZ	0	0
		30 / 50	79,0	29,5	49,5	6	00670.01.0	12	1	0E300 17SZ	0	0
		35 / 45	79,0	34,5	44,5	6	00670.01.0	12	1	0E300 19SZ	0	0
		40 / 40	79,0	39,5	39,5	6	00670.01.0	12	1	0E300 18SZ	0	0
		30 / 55	84,0	29,5	54,5	6	00670.01.0	12	1	0E300 33SZ	0	0
		35 / 50	84,0	34,5	49,5	6	00670.01.0	12	1	0E300 31SZ	0	0
		40 / 45	84,0	39,5	44,5	6	00670.01.0	12	1	0E300 30SZ	0	0
		40 / 50	89,0	39,5	49,5	6	00670.01.0	12	1	0E300 21SZ	0	0
		30 / 60	89,0	29,5	59,5	6	00670.01.0	12	1	0E300 20SZ	0	0
		35 / 55	89,0	34,5	54,5	6	00670.01.0	12	1	0E300 32SZ	0	0
		45 / 45	89,0	44,5	44,5	6	00670.01.0	12	1	0E300 29SZ	0	0
		30 / 65	94,0	29,5	64,5	6	00670.01.0	6	1	0E300 41SZ	0	0
		35 / 60	94,0	34,5	59,5	6	00670.01.0	6	1	0E300 38SZ	0	0
		45 / 50	94,0	44,5	49,5	6	00670.01.0	6	1	0E300 39SZ	0	0
		30 / 70	99,0	29,5	69,5	6	00670.01.0	6	1	0E300 24SZ	0	0
		40 / 60	99,0	39,5	59,5	6	00670.01.0	6	1	0E300 25SZ	0	0
		45 / 55	99,0	44,5	54,5	6	00670.01.0	6	1	0E300 43SZ	0	0
		50 / 50	99,0	49,5	49,5	6	00670.01.0	6	1	0E300 23SZ	0	0
		30 / 80	109,0	29,5	79,5	6	00670.01.0	6	1	0E300 37SZ	0	0
		40 / 70	109,0	39,5	69,5	6	00670.01.0	6	1	0E300 35SZ	0	0
		50 / 60	109,0	49,5	59,5	6	00670.01.0	6	1	0E300 36SZ	0	0
		55 / 55	109,0	54,5	54,5	6	00670.01.0	6	1	0E300 70SZ	0	0
		60 / 60	119,0	59,5	59,5	6	00670.01.0	6	1	0E300 40SZ	0	0

Tipología	Descripción	Dimensión comercial	L	A	B	Pitones	Llave ref.	Uds.	REFERENCIA				
									Tipo	Dim	Mano Dcha.	lza.	
<ul style="list-style-type: none"> <li>Cilindro doble</li> <li><b>Niquelado (Acabado 12)</b></li> <li>LEVA CORTA 13,2 mm</li> </ul>		28 / 28	55,4	27,7	27,7	6	00670.01.0	12	1	0E300	05SZ	0	0
		30 / 30	59,0	29,5	29,5	6	00670.01.0	12	1	0E300	07SZ	0	0
		28 / 34	61,2	27,7	33,5	6	00670.01.0	12	1	0E300	06SZ	0	0
		30 / 35	64,0	29,5	34,5	6	00670.01.0	12	1	0E300	26SZ	0	0
		35 / 35	69,0	34,5	34,5	6	00670.01.0	12	1	0E300	13SZ	0	0
		40 / 30	69,0	39,5	29,5	6	00670.01.0	12	1	0E300	12SZ	0	0
		30 / 45	74,0	29,5	44,5	6	00670.01.0	12	1	0E300	27SZ	0	0
		35 / 40	74,0	34,5	39,5	6	00670.01.0	12	1	0E300	28SZ	0	0
		30 / 50	79,0	29,5	49,5	6	00670.01.0	12	1	0E300	17SZ	0	0
		35 / 45	79,0	34,5	44,5	6	00670.01.0	12	1	0E300	19SZ	0	0
		40 / 40	79,0	39,5	39,5	6	00670.01.0	12	1	0E300	18SZ	0	0
		30 / 55	84,0	29,5	54,5	6	00670.01.0	12	1	0E300	33SZ	0	0
		35 / 50	84,0	34,5	49,5	6	00670.01.0	12	1	0E300	31SZ	0	0
		40 / 45	84,0	39,5	44,5	6	00670.01.0	12	1	0E300	30SZ	0	0
		40 / 50	89,0	39,5	49,5	6	00670.01.0	12	1	0E300	21SZ	0	0
		30 / 60	89,0	29,5	59,5	6	00670.01.0	12	1	0E300	20SZ	0	0
		35 / 55	89,0	34,5	54,5	6	00670.01.0	12	1	0E300	32SZ	0	0
		45 / 45	89,0	44,5	44,5	6	00670.01.0	12	1	0E300	29SZ	0	0
		30 / 65	94,0	29,5	64,5	6	00670.01.0	6	1	0E300	41SZ	0	0
		35 / 60	94,0	34,5	59,5	6	00670.01.0	6	1	0E300	38SZ	0	0
		45 / 50	94,0	44,5	49,5	6	00670.01.0	6	1	0E300	39SZ	0	0
		30 / 70	99,0	29,5	69,5	6	00670.01.0	6	1	0E300	24SZ	0	0
		40 / 60	99,0	39,5	59,5	6	00670.01.0	6	1	0E300	25SZ	0	0
		45 / 55	99,0	44,5	54,5	6	00670.01.0	6	1	0E300	43SZ	0	0
		50 / 50	99,0	49,5	49,5	6	00670.01.0	6	1	0E300	23SZ	0	0
		30 / 80	109,0	29,5	79,5	6	00670.01.0	6	1	0E300	37SZ	0	0
		40 / 70	109,0	39,5	69,5	6	00670.01.0	6	1	0E300	35SZ	0	0
		50 / 60	109,0	49,5	59,5	6	00670.01.0	6	1	0E300	36SZ	0	0
	55 / 55	109,0	54,5	54,5	6	00670.01.0	6	1	0E300	70SZ	0	0	
	60 / 60	119,0	59,5	59,5	6	00670.01.0	6	1	0E300	40SZ	0	0	
<ul style="list-style-type: none"> <li>Medio cilindro con leva regulable en 14 posiciones</li> <li>Latonado</li> <li>LEVA CORTA 13,2 mm</li> </ul>		30 / 10	39,5	29,5	10,0	6	00670.01.0	12	1	0E304	02SZ	0	0
		40 / 10	49,5	39,5	10,0	6	00670.01.0	12	1	0E304	03SZ	0	0
		50 / 10	59,5	49,5	10,0	6	00670.01.0	12	1	0E304	04SZ	0	0
		60 / 10	69,5	59,5	10,0	6	00670.01.0	12	1	0E304	05SZ	0	0
<ul style="list-style-type: none"> <li>Medio cilindro con leva regulable en 14 posiciones</li> <li><b>Niquelado (Acabado 12)</b></li> <li>LEVA CORTA 13,2 mm</li> </ul>		30 / 10	39,5	29,5	10,0	6	00670.01.0	12	1	0E304	02SZ	0	0
		40 / 10	49,5	39,5	10,0	6	00670.01.0	12	1	0E304	03SZ	0	0
		50 / 10	59,5	49,5	10,0	6	00670.01.0	12	1	0E304	04SZ	0	0
		60 / 10	69,5	59,5	10,0	6	00670.01.0	12	1	0E304	05SZ	0	0
<ul style="list-style-type: none"> <li>Cilindro doble predispuesto para pomo</li> <li>Latonado</li> <li>Pomo ref. 06354.68 (El pomo está incluido en el precio pero es necesario referenciarlo a parte y se suministrará de forma separada)</li> <li>LEVA CORTA 13,2 mm</li> </ul>		30 / 30	59,0	29,5	29,5	6	00670.01.0	12	1	0E302	07SZ	0	0
		35 / 30	64,0	64,5	29,5	6	00670.01.0	12	1	0E302	81SZ	0	0
		30 / 40	69,0	29,5	39,5	6	00670.01.0	12	1	0E302	82SZ	0	0
		35 / 35	69,0	34,5	34,5	6	00670.01.0	12	1	0E302	13SZ	0	0
		40 / 30	69,0	39,5	29,5	6	00670.01.0	12	1	0E302	12SZ	0	0
		30 / 50	79,0	29,5	49,5	6	00670.01.0	6	1	0E302	17SZ	0	0
		35 / 45	79,0	34,5	44,5	6	00670.01.0	6	1	0E302	19SZ	0	0
		40 / 40	79,0	39,5	39,5	6	00670.01.0	6	1	0E302	18SZ	0	0
<ul style="list-style-type: none"> <li>Cilindro doble predispuesto para pomo</li> <li><b>Niquelado (Acabado 12)</b></li> <li>Pomo ref. 06355.12 (El pomo está incluido en el precio pero es necesario referenciarlo a parte y se suministrará de forma separada)</li> <li>LEVA CORTA 13,2 mm</li> </ul>		30 / 30	59,0	29,5	29,5	6	00670.01.0	12	1	0E302	07SZ	0	0
		35 / 30	64,0	64,5	29,5	6	00670.01.0	12	1	0E302	81SZ	0	0
		30 / 40	69,0	29,5	39,5	6	00670.01.0	12	1	0E302	82SZ	0	0
		35 / 35	69,0	34,5	34,5	6	00670.01.0	12	1	0E302	13SZ	0	0
		40 / 30	69,0	39,5	29,5	6	00670.01.0	12	1	0E302	12SZ	0	0
		30 / 50	79,0	29,5	49,5	6	00670.01.0	6	1	0E302	17SZ	0	0
		35 / 45	79,0	34,5	44,5	6	00670.01.0	6	1	0E302	19SZ	0	0
		40 / 40	79,0	39,5	39,5	6	00670.01.0	6	1	0E302	18SZ	0	0





EN 1303:15 KEY RELATED SECURITY 1 2 3 4 5 6  
 ATTACK RESISTANCE 0 A B C D 6  
 DURABILITY 1 2 3 4 5 6



BKP Antibumping

C3000 S

**Características Técnicas:**

- Sistema patentado CISA
- BKP resistente al Bumping, sistema patentado
- Sistema de 6 pitones en acero cementado
- Cuerpo en latón con alma compuesta por 4 láminas rígidas de acero templado y 1 lámina flexible de acero inox. que recorre toda la largura del cilindro
- Rotores en latón con grupillas en acero cementado
- Contrapitones antiganzúa en acero cementado
- Muelles en bronce fosforoso y acero
- Leva DIN desplazada en acero sintetizado
- Llaves en alpaca niqueladas
- Código numérico sobre la cabeza de la llave

• **Security Card (Tarjeta de seguridad) para la reproducción de las llaves, sólo a través de CISA o distribuidores autorizados (C3000 CENTER)**

• **Posibilidad de perfiles personalizados**

• **Disponible en versión modular**

**Certificado:**

- ICIM y SKG\*\*\*

**Dotación:**

- 3 llaves con cuello extralargo
- Tornillo de fijación
- Security Card
- Instrucciones de uso y mantenimiento

**Acabados:**

- Latón niquelado (acabado 12)

**Normativa:**

- Conforme a las normas EN 1303, grado 6 durabilidad, grado 6 seguridad llave y grado D resistencia al ataque

**Patente:**

- Llave: TRADEMARK 3D n.º 1236248 y diseño comunitario depositado número 2669630
- SICUR: EP1583878
- BKP: PCT/WO2007/074163A1

**Tipos de leva:**

- ESTÁNDAR: Leva de 15 mm
- BAJO PEDIDO: Leva corta de 13,2 mm (indicar la cart. SZ al final de la referencia. Mismo precio) Versión ON350 sin doble embrague y leva centrada
- Excepto artículo ON352

Tipología	Descripción	Dimensión comercial	L	A	B	Pitones	Llave ref.	Uds.	REFERENCIA				
									Tipo	Dim	Mano	Acabado	Característica

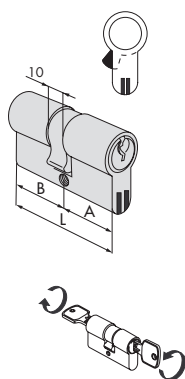

- Cilindro doble con función de emergencia (doble embrague)
- Niquelado

30 / 30	59,0	29,5	29,5	6	00430.00.1	12	1	ON3S1	07	0	12	--
30 / 35	64,0	29,5	34,5	6	00430.00.1	12	1	ON3S1	26	0	12	--
35 / 35	69,0	34,5	34,5	6	00430.00.1	12	1	ON3S1	13	0	12	--
40 / 30	69,0	39,5	29,5	6	00430.00.1	12	1	ON3S1	12	0	12	--
30 / 45	74,0	29,5	44,5	6	00430.00.1	12	1	ON3S1	27	0	12	--
35 / 40	74,0	34,5	39,5	6	00430.00.1	12	1	ON3S1	28	0	12	--
30 / 50	79,0	29,5	49,5	6	00430.00.1	12	1	ON3S1	17	0	12	--
35 / 45	79,0	34,5	44,5	6	00430.00.1	12	1	ON3S1	19	0	12	--
40 / 40	79,0	39,5	39,5	6	00430.00.1	12	1	ON3S1	18	0	12	--
30 / 55	84,0	29,5	54,5	6	00430.00.1	12	1	ON3S1	33	0	12	--
35 / 50	84,0	34,5	49,5	6	00430.00.1	12	1	ON3S1	31	0	12	--
40 / 45	84,0	39,5	44,5	6	00430.00.1	12	1	ON3S1	30	0	12	--
30 / 60	89,0	29,5	59,5	6	00430.00.1	12	1	ON3S1	20	0	12	--
35 / 55	89,0	34,5	54,5	6	00430.00.1	12	1	ON3S1	32	0	12	--
40 / 50	89,0	39,5	49,5	6	00430.00.1	12	1	ON3S1	21	0	12	--
45 / 45	89,0	44,5	44,5	6	00430.00.1	12	1	ON3S1	29	0	12	--
30 / 65	94,0	29,5	64,5	6	00430.00.1	6	1	ON3S1	41	0	12	--
35 / 60	94,0	34,5	59,5	6	00430.00.1	6	1	ON3S1	38	0	12	--
40 / 55	94,0	39,5	54,5	6	00430.00.1	6	1	ON3S1	42	0	12	--
45 / 50	94,0	44,5	49,5	6	00430.00.1	6	1	ON3S1	39	0	12	--
30 / 70	99,0	29,5	69,5	6	00430.00.1	6	1	ON3S1	24	0	12	--
35 / 65	99,0	34,5	64,5	6	00430.00.1	6	1	ON3S1	22	0	12	--
40 / 60	99,0	39,5	59,5	6	00430.00.1	6	1	ON3S1	25	0	12	--
45 / 55	99,0	44,5	54,5	6	00430.00.1	6	1	ON3S1	43	0	12	--
50 / 50	99,0	49,5	49,5	6	00430.00.1	6	1	ON3S1	23	0	12	--
40 / 65	104,0	39,5	64,5	6	00430.00.1	6	1	ON3S1	44	0	12	--
45 / 60	104,0	44,5	59,5	6	00430.00.1	6	1	ON3S1	54	0	12	--
30 / 75	104,0	29,5	74,5	6	00430.00.1	6	1	ON3S1	56	0	12	--
55 / 50	104,0	54,5	49,5	6	00430.00.1	6	1	ON3S1	64	0	12	--
35 / 70	104,0	34,5	69,5	6	00430.00.1	6	1	ON3S1	49	0	12	--
35 / 75	109,0	34,5	74,5	6	00430.00.1	6	1	ON3S1	57	0	12	--
30 / 80	109,0	29,5	79,5	6	00430.00.1	6	1	ON3S1	37	0	12	--
40 / 70	109,0	39,5	69,5	6	00430.00.1	6	1	ON3S1	35	0	12	--
50 / 60	109,0	49,5	59,5	6	00430.00.1	6	1	ON3S1	36	0	12	--
55 / 55	109,0	54,5	54,5	6	00430.00.1	6	1	ON3S1	70	0	12	--
30 / 85	114,0	29,5	84,5	6	00430.00.1	6	1	ON3S1	77	0	12	--
50 / 65	114,0	49,5	64,5	6	00430.00.1	6	1	ON3S1	65	0	12	--
55 / 60	114,0	54,5	59,5	6	00430.00.1	6	1	ON3S1	71	0	12	--
40 / 75	114,0	39,5	74,5	6	00430.00.1	6	1	ON3S1	59	0	12	--

Tipología	Descripción	Dimensión comercial	L	A	B	Pitones	Llave ref.	Uds.	REFERENCIA					
									Tipo	Dim	Mano	Acabado	Característica	
		45 / 70	114,0	44,5	69,5	6	00430.00.1	6	1	ON3S1	61	0	12	--
		45 / 75	119,0	44,5	74,5	6	00430.00.1	6	1	ON3S1	62	0	12	--
		30 / 90	119,0	29,5	89,5	6	00430.00.1	6	1	ON3S1	52	0	12	--
		40 / 80	119,0	39,5	79,5	6	00430.00.1	6	1	ON3S1	60	0	12	--
		60 / 60	119,0	59,5	59,5	6	00430.00.1	6	1	ON3S1	40	0	12	--
		50 / 70	119,0	49,5	69,5	6	00430.00.1	6	1	ON3S1	66	0	12	--
		30 / 100	129,0	29,5	99,5	6	00430.00.1	6	1	ON3S1	53	0	12	--

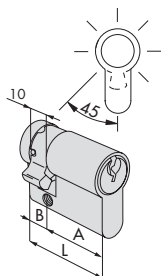

- Medio cilindro con leva regulable en 14 posiciones
  - Niquelado
- NO SISTEMA SICUR**

		30 / 10	39,5	29,5	10,0	6	00430.00.1	12	1	ON324	02	0	12	--
		33 / 10	32,5	29,5	10,0	6	00430.00.1	12	1	ON324	09	0	12	--
		35 / 10	44,5	34,5	10,0	6	00430.00.1	12	1	ON324	07	0	12	--
		40 / 10	49,5	39,5	10,0	6	00430.00.1	12	1	ON324	03	0	12	--
		45 / 10	54,5	44,5	10,0	6	00430.00.1	12	1	ON324	08	0	12	--
		50 / 10	59,5	49,5	10,0	6	00430.00.1	12	1	ON324	04	0	12	--
		60 / 10	69,5	59,5	10,0	6	00430.00.1	12	1	ON324	05	0	12	--
		70 / 10	79,5	69,5	10,0	6	00430.00.1	12	1	ON324	06	0	12	--

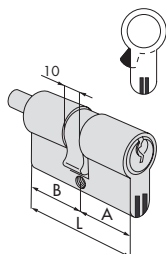

- Cilindro doble predispuesto para pomo
  - Niquelado
  - Pomo ref. 06355.12
- (El pomo está incluido en el precio pero es necesario referenciarlo a parte y se suministrará de forma separada)**

- NO disponible versión con leva corta

		30 / 30	59,0	29,5	29,5	6	00430.00.1	12	1	ON3S2	07	0	12	--
		30 / 35	64,0	29,5	34,5	6	00430.00.1	12	1	ON3S2	26	0	12	--
		35 / 30	64,0	34,5	29,5	6	00430.00.1	12	1	ON3S2	81	0	12	--
		33 / 33	65,0	32,5	32,5	6	00430.00.1	12	1	ON3S2	10	0	12	--
		30 / 40	69,0	29,5	39,5	6	00430.00.1	12	1	ON3S2	82	0	12	--
		35 / 35	69,0	34,5	34,5	6	00430.00.1	12	1	ON3S2	13	0	12	--
		40 / 30	69,0	39,5	29,5	6	00430.00.1	12	1	ON3S2	12	0	12	--
		35 / 40	74,0	34,5	39,5	6	00430.00.1	12	1	ON3S2	28	0	12	--
		30 / 45	74,0	29,5	44,5	6	00430.00.1	12	1	ON3S2	27	0	12	--
		40 / 35	74,0	39,5	34,5	6	00430.00.1	12	1	ON3S2	83	0	12	--
		45 / 30	74,0	44,5	29,5	6	00430.00.1	12	1	ON3S2	91	0	12	--
		30 / 50	79,0	29,5	49,5	6	00430.00.1	6	1	ON3S2	17	0	12	--
		35 / 45	79,0	34,5	44,5	6	00430.00.1	6	1	ON3S2	19	0	12	--
		40 / 40	79,0	39,5	39,5	6	00430.00.1	6	1	ON3S2	18	0	12	--
		45 / 35	79,0	44,5	34,5	6	00430.00.1	6	1	ON3S2	85	0	12	--
		40 / 45	84,0	39,5	44,5	6	00430.00.1	6	1	ON3S2	30	0	12	--
		45 / 40	84,0	44,5	39,5	6	00430.00.1	6	1	ON3S2	84	0	12	--
		50 / 35	84,0	49,5	34,5	6	00430.00.1	6	1	ON3S2	94	0	12	--
		30 / 60	89,0	29,5	59,5	6	00430.00.1	6	1	ON3S2	20	0	12	--
		40 / 50	89,0	39,5	49,5	6	00430.00.1	6	1	ON3S2	21	0	12	--
		45 / 45	89,0	44,5	44,5	6	00430.00.1	6	1	ON3S2	29	0	12	--
		40 / 55	94,0	39,5	54,5	6	00430.00.1	6	1	ON3S2	42	0	12	--
		55 / 40	94,0	54,5	39,5	6	00430.00.1	6	1	ON3S2	98	0	12	--
		45 / 50	94,0	44,5	49,5	6	00430.00.1	6	1	ON3S2	39	0	12	--
		40 / 60	99,0	39,5	59,5	6	00430.00.1	6	1	ON3S2	25	0	12	--
		45 / 55	99,0	44,5	54,5	6	00430.00.1	6	1	ON3S2	43	0	12	--
		50 / 50	99,0	49,5	49,5	6	00430.00.1	6	1	ON3S2	23	0	12	--
		40 / 65	104,0	54,5	49,5	6	00430.00.1	6	1	ON3S2	44	0	12	--
		45 / 60	104,0	44,5	59,5	6	00430.00.1	6	1	ON3S2	54	0	12	--
		55 / 50	104,0	54,5	49,5	6	00430.00.1	6	1	ON3S2	64	0	12	--
		55 / 55	109,0	54,5	54,5	6	00430.00.1	6	1	ON3S2	70	0	12	--
		30 / 80	109,0	29,5	79,5	6	00430.00.1	6	1	ON3S2	37	0	12	--
		40 / 70	109,0	39,5	69,5	6	00430.00.1	6	1	ON3S2	35	0	12	--
		50 / 60	109,0	49,5	59,5	6	00430.00.1	6	1	ON3S2	36	0	12	--
		60 / 50	109,0	59,5	49,5	6	00430.00.1	6	1	ON3S2	89	0	12	--
		35 / 80	114,0	34,5	79,5	6	00430.00.1	6	1	ON3S2	58	0	12	--
		55 / 60	114,0	54,5	59,5	6	00430.00.1	6	1	ON3S2	71	0	12	--
		45 / 70	114,0	44,5	69,5	6	00430.00.1	6	1	ON3S2	61	0	12	--
		50 / 65	114,0	49,5	64,5	6	00430.00.1	6	1	ON3S2	65	0	12	--
		55 / 65	119,0	54,5	64,5	6	00430.00.1	6	1	ON3S2	72	0	12	--
		65 / 55	119,0	64,5	54,5	6	00430.00.1	6	1	ON3S2	86	0	12	--
		60 / 60	119,0	59,5	59,5	6	00430.00.1	6	1	ON3S2	40	0	12	--





EN 1303:15	KEY RELATED SECURITY	1	2	3	4	5	6
	ATTACK RESISTANCE	0	A	B	C	D	
	DURABILITY	1	2	3	4	5	6

BKP Antibumping

C3000

**Características Técnicas:**

- Sistema patentado CISA
- BKP resistente al Bumping, sistema patentado
- Sistema de 6 pitones en acero cementado
- Cuerpo y rotores en latón
- Contrapitones antiganzúa en acero cementado
- Muelles en bronce fosforoso y acero
- Leva DIN desplazada en acero sintetizado
- Llaves en alpaca niqueladas
- Código numérico sobre la cabeza de la llave
- **Security Card (Tarjeta de seguridad) para la reproducción de las llaves, sólo a través de CISA o distribuidores autorizados (C3000 CENTER).**
- Posibilidad de perfiles personalizados

**Certificado:**

- SKG\*\*

**Dotación:**

- 3 llaves con cuello extralargo

- Tornillo de fijación
- Security Card
- Instrucciones de uso y mantenimiento

**Acabados:**

- Latón niquelado (acabado 12)
- Latón esmerilado (acabado 00), consultar disponibilidad

**Normativa:**

- Conforme a las normas EN 1303, grado 6 durabilidad, grado 6 seguridad llave y grado A resistencia al ataque

**Patente:**

- Llave: TRADEMARK 3D n.º 1236248 y diseño comunitario depositado número 2669630
- BKP: PCT/WO2007/074163A1

**Tipos de leva:**

- ESTÁNDAR: Leva de 15 mm
  - BAJO PEDIDO: Leva corta de 13,2 mm (indicar la cart. SZ al final de la referencia. Mismo precio)
- Excepto artículo ON312

Tipología	Descripción	Dimensión comercial	Dimensión				Llave ref.	Uds.	REFERENCIA					
			L	A	B	Pitones			Tipo	Dim	Mano	Acabado	Característica	
		30 / 30	59,0	29,5	29,5	6	00430.00.1	12	1	ON310	07	0	12	--
		30 / 35	64,0	29,5	34,5	6	00430.00.1	12	1	ON310	26	0	12	--
		33 / 33	64,5	32,5	32,5	6	00430.00.1	12	1	ON310	10	0	12	--
		35 / 35	69,0	34,5	34,5	6	00430.00.1	12	1	ON310	13	0	12	--
		40 / 30	69,0	39,5	29,5	6	00430.00.1	12	1	ON310	12	0	12	--
		30 / 45	74,0	29,5	44,5	6	00430.00.1	12	1	ON310	27	0	12	--
		35 / 40	74,0	34,5	39,5	6	00430.00.1	12	1	ON310	28	0	12	--
		30 / 50	79,0	29,5	49,5	6	00430.00.1	12	1	ON310	17	0	12	--
		35 / 45	79,0	34,5	44,5	6	00430.00.1	12	1	ON310	19	0	12	--
		40 / 40	79,0	39,5	39,5	6	00430.00.1	12	1	ON310	18	0	12	--
		30 / 55	84,0	29,5	54,5	6	00430.00.1	12	1	ON310	33	0	12	--
		35 / 50	84,0	34,5	49,5	6	00430.00.1	12	1	ON310	31	0	12	--
		40 / 45	84,0	39,5	44,5	6	00430.00.1	12	1	ON310	30	0	12	--
		30 / 60	89,0	29,5	59,5	6	00430.00.1	12	1	ON310	20	0	12	--
		35 / 55	89,0	34,5	54,5	6	00430.00.1	12	1	ON310	32	0	12	--
		40 / 50	89,0	39,5	49,5	6	00430.00.1	12	1	ON310	21	0	12	--
		45 / 45	89,0	44,5	44,5	6	00430.00.1	12	1	ON310	29	0	12	--
		30 / 65	94,0	29,5	64,5	6	00430.00.1	6	1	ON310	41	0	12	--
		35 / 60	94,0	34,5	59,5	6	00430.00.1	6	1	ON310	38	0	12	--
		40 / 55	94,0	39,5	54,5	6	00430.00.1	6	1	ON310	42	0	12	--
		45 / 50	94,0	44,5	49,5	6	00430.00.1	6	1	ON310	39	0	12	--
		30 / 70	99,0	29,5	69,5	6	00430.00.1	6	1	ON310	24	0	12	--
		35 / 65	99,0	34,5	64,5	6	00430.00.1	6	1	ON310	22	0	12	--
		40 / 60	99,0	39,5	59,5	6	00430.00.1	6	1	ON310	25	0	12	--
		45 / 55	99,0	44,5	54,5	6	00430.00.1	6	1	ON310	43	0	12	--
		50 / 50	99,0	49,5	49,5	6	00430.00.1	6	1	ON310	23	0	12	--
		30 / 75	104,0	29,5	74,5	6	00430.00.1	6	1	ON310	56	0	12	--
		35 / 70	104,0	34,5	69,5	6	00430.00.1	6	1	ON310	49	0	12	--
		55 / 50	104,0	54,5	49,5	6	00430.00.1	6	1	ON310	64	0	12	--
		30 / 80	109,0	29,5	79,5	6	00430.00.1	6	1	ON310	37	0	12	--
		40 / 70	109,0	39,5	69,5	6	00430.00.1	6	1	ON310	35	0	12	--
		50 / 60	109,0	49,5	59,5	6	00430.00.1	6	1	ON310	36	0	12	--
		55 / 55	109,0	54,5	54,5	6	00430.00.1	6	1	ON310	70	0	12	--
		50 / 65	114,0	49,5	64,5	6	00430.00.1	6	1	ON310	65	0	12	--
		55 / 60	114,0	54,5	59,5	6	00430.00.1	6	1	ON310	71	0	12	--
		40 / 75	114,0	39,5	74,5	6	00430.00.1	6	1	ON310	59	0	12	--
		30 / 90	119,0	29,5	89,5	6	00430.00.1	6	1	ON310	52	0	12	--
		40 / 80	119,0	39,5	79,5	6	00430.00.1	6	1	ON310	60	0	12	--
		60 / 60	119,0	59,5	59,5	6	00430.00.1	6	1	ON310	40	0	12	--

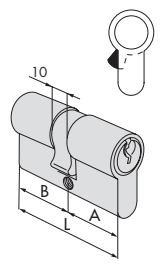

- Cilindro doble
- Niquelado

Tipología	Descripción	Dimensión comercial	L	A	B	Pitones	Llave ref.	Uds.	REFERENCIA				
									Tipo	Dim	Mano	Acabado	Característica

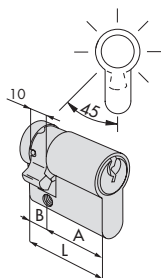

- Medio cilindro con leva regulable en 14 posiciones
- Niquelado

30 / 10	39,5	29,5	10,0	6	00430.00.1	12	1	ON314	02	0	12	--
33 / 10	32,5	29,5	10,0	6	00430.00.1	12	1	ON314	09	0	12	--
35 / 10	44,5	34,5	10,0	6	00430.00.1	12	1	ON314	07	0	12	--
40 / 10	49,5	39,5	10,0	6	00430.00.1	12	1	ON314	03	0	12	--
45 / 10	54,5	44,5	10,0	6	00430.00.1	12	1	ON314	08	0	12	--
50 / 10	59,5	49,5	10,0	6	00430.00.1	12	1	ON314	04	0	12	--
60 / 10	69,5	59,5	10,0	6	00430.00.1	12	1	ON314	05	0	12	--
70 / 10	79,5	69,5	10,0	6	00430.00.1	12	1	ON314	06	0	12	--

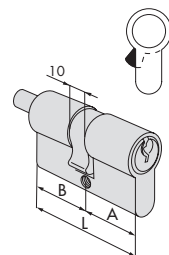

- Cilindro doble predispuesto para pomo
- Niquelado
- Pomo ref. 06355.12
- (El pomo está incluido en el precio pero es necesario referenciarlo a parte y se suministrará de forma separada)
- NO disponible versión con leva corta

30 / 30	59,0	29,5	29,5	6	00430.00.1	12	1	ON312	07	0	12	--
30 / 35	64,0	29,5	34,5	6	00430.00.1	12	1	ON312	26	0	12	--
35 / 30	64,0	34,5	29,5	6	00430.00.1	12	1	ON312	81	0	12	--
33 / 33	65,0	32,5	32,5	6	00430.00.1	12	1	ON312	10	0	12	--
30 / 40	69,0	29,5	39,5	6	00430.00.1	12	1	ON312	82	0	12	--
35 / 35	69,0	34,5	34,5	6	00430.00.1	12	1	ON312	13	0	12	--
40 / 30	69,0	39,5	29,5	6	00430.00.1	12	1	ON312	12	0	12	--
35 / 40	74,0	34,5	39,5	6	00430.00.1	12	1	ON312	28	0	12	--
30 / 45	74,0	29,5	44,5	6	00430.00.1	12	1	ON312	27	0	12	--
40 / 35	74,0	39,5	34,5	6	00430.00.1	12	1	ON312	83	0	12	--
45 / 30	74,0	44,5	29,5	6	00430.00.1	12	1	ON312	91	0	12	--
30 / 50	79,0	29,5	49,5	6	00430.00.1	6	1	ON312	17	0	12	--
35 / 45	79,0	34,5	44,5	6	00430.00.1	6	1	ON312	19	0	12	--
40 / 40	79,0	39,5	39,5	6	00430.00.1	6	1	ON312	18	0	12	--
45 / 35	79,0	44,5	34,5	6	00430.00.1	6	1	ON312	85	0	12	--
40 / 45	84,0	39,5	44,5	6	00430.00.1	6	1	ON312	30	0	12	--
45 / 40	84,0	44,5	39,5	6	00430.00.1	6	1	ON312	84	0	12	--
30 / 60	89,0	29,5	59,5	6	00430.00.1	6	1	ON312	20	0	12	--
40 / 50	89,0	39,5	49,5	6	00430.00.1	6	1	ON312	21	0	12	--
45 / 45	89,0	44,5	44,5	6	00430.00.1	6	1	ON312	29	0	12	--
40 / 55	94,0	39,5	54,5	6	00430.00.1	6	1	ON312	42	0	12	--
55 / 40	94,0	54,5	39,5	6	00430.00.1	6	1	ON312	98	0	12	--
45 / 50	94,0	44,5	49,5	6	00430.00.1	6	1	ON312	39	0	12	--
40 / 60	99,0	39,5	59,5	6	00430.00.1	6	1	ON312	25	0	12	--
45 / 55	99,0	44,5	54,5	6	00430.00.1	6	1	ON312	43	0	12	--
50 / 50	99,0	49,5	49,5	6	00430.00.1	6	1	ON312	23	0	12	--
45 / 60	104,0	44,5	59,5	6	00430.00.1	6	1	ON312	54	0	12	--
55 / 50	104,0	54,5	49,5	6	00430.00.1	6	1	ON312	64	0	12	--
30 / 80	109,0	29,5	79,5	6	00430.00.1	6	1	ON312	37	0	12	--
40 / 70	109,0	39,5	69,5	6	00430.00.1	6	1	ON312	35	0	12	--
50 / 60	109,0	49,5	59,5	6	00430.00.1	6	1	ON312	36	0	12	--





**C3000**

**Características Técnicas:**

- Sistema patentado CISA
- Sistema de 6 pitones en acero cementado
- Cuerpo y rotores en latón
- Contrapitones antiganzúa en acero cementado
- Muelles en bronce fosforoso y acero
- Llaves en alpaca niqueladas
- Código numérico sobre la cabeza de la llave
- **Security Card (Tarjeta de seguridad) para la reproducción de las llaves, sólo a través de CISA o distribuidores autorizados (C3000 CENTER).**
- Posibilidad de perfiles personalizados

**Dotación:**

- 3 llaves con cuello extralargo
- Tornillo de fijación
- Security Card
- Instrucciones de uso y mantenimiento

**Acabados:**

- Latón niquelado (acabado 12)
- Latón esmerilado (acabado 00), consultar disponibilidad

**Patente:**

- Llave: TRADEMARK 3D n.º 1236248 y diseño comunitario depositado número 2669630

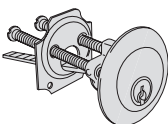
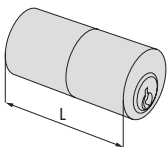
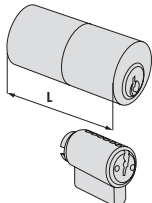
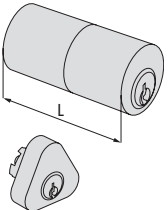
Tipología	Descripción	Para serie/artículo	L	Pitones	Llave ref.	Uds.	REFERENCIA					
							Tipo	Dim	Mano	Acabado	Característica	
	<ul style="list-style-type: none"> <li>• Cilindro regulable con lengüeta</li> <li>• Niquelado</li> </ul>	1A610, 11540, 11610, 50110 54570	-	6	00430.00.1	6	1	0N510	00	0	12	--
	<ul style="list-style-type: none"> <li>• Cilindro redondo de tubo</li> <li>• Niquelado</li> <li>• Para medidas superiores consultar kit prolongador art. 07165</li> </ul>	1A611, 11611, 50111	55,0	6	00430.00.1	6	1	0N210	55	0	12	--
	<ul style="list-style-type: none"> <li>• Pareja de cilindros</li> <li>• Niquelado</li> </ul>	1A631, 1A721, 1A731	55,0	6	00430.00.1	6	1	0N150	00	0	12	--
	<ul style="list-style-type: none"> <li>• Pareja de cilindros</li> <li>• Niquelado</li> </ul>	11721, 11921	55,0	6	00430.00.1	6	1	0N149	00	0	12	--
		50121	50,0	6	00430.00.1	6	1	0N116	00	0	12	--



C3000

**Características Técnicas:**

- Sistema patentado CISA
- Sistema de 6 pitones en acero cementado
- Cuerpo y rotores en latón
- Contrapitones antiganzúa en acero cementado
- Muelles en bronce fosforoso y acero
- Llaves en alpaca niqueladas
- Código numérico sobre la cabeza de la llave
- **Security Card (Tarjeta de seguridad) para la reproducción de las llaves, sólo a través de CISA o distribuidores autorizados (C3000 CENTER).**
- Posibilidad de perfiles personalizados

**Dotación:**

- 3 llaves con cuello extralargo
- Tornillo de fijación
- Security Card
- Instrucciones de uso y mantenimiento

**Acabados:**

- Variable según la tipología del cilindro

**Patente:**

- Llave: TRADEMARK 3D n.º 1236248 y diseño comunitario depositado número 2669630

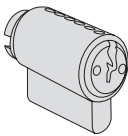
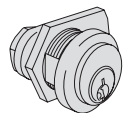
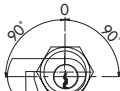
Tipología	Descripción	Pitones	Llave ref.	Uds.	REFERENCIA				
					Tipo	Dim	Mano	Acabado	Característica
	<ul style="list-style-type: none"> <li>• Rotor para candado serie TOP</li> <li>• 2 llaves</li> <li>• Cuerpo en latón decapado</li> </ul>	- 6	00430.00.1	6	1	0N610	00	0	--
 	<ul style="list-style-type: none"> <li>• Niquelado</li> <li>• Extracción de llave en vertical</li> <li>• Anillo ref. 06021.10</li> <li>• Leva ref. 06414.20 (La leva está incluida en el precio pero es necesario referenciarla aparte y se suministrará de forma separada)</li> </ul>	- 6	00430.00.1	6	1	0N410	00	0	12 --







EN 1303:15	KEY RELATED SECURITY	1	2	3	4	5	6
	ATTACK RESISTANCE	0	A	B	C	D	
	DURABILITY	1	2	3	4	5	6

# C2000

**Características Técnicas:**

- Cuerpo en latón
- Rotores en latón
- Pitones:
- En acero cementado
- Contrapitones:
- antiganzúa en acero cementado
- Muelles en bronce fosforoso
- Leva DIN desplazada en acero sintetizado
- Llaves en aleación especial de latón, niqueladas
- Código numérico sobre la cabeza de la llave
- **Posibilidad de perfiles personalizados**

**Dotación:**

- 3 llaves con cuello extralargo
- Tornillo de fijación

**Acabados:**

- ESTÁNDAR: Latón esmerilado
- BAJO PEDIDO: Latón niquelado Acabado 12 (incrementar al precio el suplemento correspondiente)

**Normativa:**

- Conforme a la norma EN 1303, grado 6 durabilidad, grado 4 seguridad llave y grado 0 resistencia al ataque

**Tipos de leva:**

- ESTÁNDAR: Leva de 15 mm
- BAJO PEDIDO: Leva corta de 13,2 mm. (indicar la cart. LC al final de la referencia. Mismo precio)
- Excepto artículos 08325, 08359, 0G301, 0G302

Tipología	Descripción	Dimensión comercial	L	A	B	Pitones	Llave ref.	Uds.	REFERENCIA			
									Tipo	Dim	Mano Dcha.	Izda.

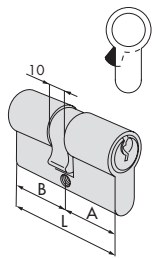

- Cilindro doble
- Latonado

22 / 22	43,4	21,7	21,7	3	01070.01.1	12	<b>0G300</b>	<b>02</b>	<b>0</b>	<b>0</b>
22 / 27	48,4	21,7	26,7	3	01070.01.1	12	<b>0G300</b>	<b>03</b>	<b>0</b>	<b>0</b>
25 / 25	49,8	24,9	24,9	4	01070.05.1	12	<b>0G300</b>	<b>04</b>	<b>0</b>	<b>0</b>
27 / 27	53,0	26,5	26,5	4	01070.05.1	12	<b>0G300</b>	<b>05</b>	<b>0</b>	<b>0</b>
27 / 33	59,0	26,5	32,5	4	01070.05.1	12	<b>0G300</b>	<b>06</b>	<b>0</b>	<b>0</b>
30 / 30	59,0	29,5	29,5	5	01070.10.1	12	<b>0G300</b>	<b>07</b>	<b>0</b>	<b>0</b>
30 / 33	62,0	29,5	32,5	5	01070.10.1	12	<b>0G300</b>	<b>08</b>	<b>0</b>	<b>0</b>
27 / 37	63,0	26,5	36,5	4	01070.05.1	12	<b>0G300</b>	<b>09</b>	<b>0</b>	<b>0</b>
30 / 35	64,0	29,5	34,5	5	01070.10.1	12	<b>0G300</b>	<b>26</b>	<b>0</b>	<b>0</b>
33 / 33	65,0	32,5	32,5	5	01070.10.1	12	<b>0G300</b>	<b>10</b>	<b>0</b>	<b>0</b>
27 / 43	69,0	26,5	42,5	4	01070.05.1	12	<b>0G300</b>	<b>11</b>	<b>0</b>	<b>0</b>
30 / 40	69,0	29,5	39,5	5	01070.10.1	12	<b>0G300</b>	<b>12</b>	<b>0</b>	<b>0</b>
35 / 35	69,0	34,5	34,5	5	01070.10.1	12	<b>0G300</b>	<b>13</b>	<b>0</b>	<b>0</b>
30 / 43	72,0	29,5	42,5	5	01070.10.1	6	<b>0G300</b>	<b>14</b>	<b>0</b>	<b>0</b>
37 / 37	73,0	36,5	36,5	5	01070.10.1	6	<b>0G300</b>	<b>15</b>	<b>0</b>	<b>0</b>
30 / 45	74,0	29,5	44,5	5	01070.10.1	6	<b>0G300</b>	<b>27</b>	<b>0</b>	<b>0</b>
35 / 40	74,0	34,5	39,5	5	01070.10.1	6	<b>0G300</b>	<b>28</b>	<b>0</b>	<b>0</b>
27 / 53	79,0	26,5	52,5	4	01070.05.1	6	<b>0G300</b>	<b>16</b>	<b>0</b>	<b>0</b>
30 / 50	79,0	29,5	49,5	5	01070.10.1	6	<b>0G300</b>	<b>17</b>	<b>0</b>	<b>0</b>
35 / 45	79,0	34,5	44,5	5	01070.10.1	6	<b>0G300</b>	<b>19</b>	<b>0</b>	<b>0</b>
40 / 40	79,0	39,5	39,5	5	01070.10.1	6	<b>0G300</b>	<b>18</b>	<b>0</b>	<b>0</b>
35 / 50	84,0	34,5	49,5	5	01070.10.1	6	<b>0G300</b>	<b>31</b>	<b>0</b>	<b>0</b>
40 / 45	84,0	39,5	44,5	5	01070.10.1	6	<b>0G300</b>	<b>30</b>	<b>0</b>	<b>0</b>
43 / 43	85,0	42,5	42,5	5	01070.10.1	6	<b>0G300</b>	<b>46</b>	<b>0</b>	<b>0</b>
30 / 60	89,0	29,5	59,5	5	01070.10.1	6	<b>0G300</b>	<b>20</b>	<b>0</b>	<b>0</b>
40 / 50	89,0	39,5	49,5	5	01070.10.1	6	<b>0G300</b>	<b>21</b>	<b>0</b>	<b>0</b>
45 / 45	89,0	44,5	44,5	5	01070.10.1	6	<b>0G300</b>	<b>29</b>	<b>0</b>	<b>0</b>
30 / 70	99,0	29,5	69,5	5	01070.10.1	6	<b>0G300</b>	<b>24</b>	<b>0</b>	<b>0</b>
35 / 65	99,0	34,5	64,5	5	01070.10.1	6	<b>0G300</b>	<b>22</b>	<b>0</b>	<b>0</b>
40 / 60	99,0	39,5	59,5	5	01070.10.1	6	<b>0G300</b>	<b>25</b>	<b>0</b>	<b>0</b>
45 / 55	99,0	44,5	54,5	5	01070.10.1	6	<b>0G300</b>	<b>43</b>	<b>0</b>	<b>0</b>
50 / 50	99,0	49,5	49,5	5	01070.10.1	6	<b>0G300</b>	<b>23</b>	<b>0</b>	<b>0</b>
45 / 60	104,0	44,5	59,5	5	01070.10.1	6	<b>0G300</b>	<b>54</b>	<b>0</b>	<b>0</b>
30 / 80	109,0	29,5	79,5	5	01070.10.1	6	<b>0G300</b>	<b>37</b>	<b>0</b>	<b>0</b>
40 / 70	109,0	39,5	69,5	5	01070.10.1	6	<b>0G300</b>	<b>35</b>	<b>0</b>	<b>0</b>
50 / 60	109,0	49,5	59,5	5	01070.10.1	6	<b>0G300</b>	<b>36</b>	<b>0</b>	<b>0</b>
55 / 55	109,0	54,5	54,5	5	01070.10.1	6	<b>0G300</b>	<b>70</b>	<b>0</b>	<b>0</b>
60 / 60	119,0	59,5	59,5	5	01070.10.1	6	<b>0G300</b>	<b>40</b>	<b>0</b>	<b>0</b>
70 / 70	139,0	69,5	69,5	5	01070.10.1	6	<b>0G300</b>	<b>50</b>	<b>0</b>	<b>0</b>

Tipología	Descripción	Dimensión comercial						Llave ref.	Uds.	REFERENCIA				
		L	A	B	Pitones	Mano	Tipo			Dim	Dcha.	Izda.		
	<ul style="list-style-type: none"> <li>Cilindro doble con función de emergencia (doble embrague)</li> <li>Latonado</li> <li>NO disponible versión con leva corta</li> </ul>	27 / 27	53,0	26,5	26,5	4	01070.05.1	12	OG301	05	0	0		
		27 / 33	59,0	26,5	32,5	4	01070.05.1	12	OG301	06	0	0		
		30 / 30	59,0	29,5	29,5	5	01070.10.1	12	OG301	07	0	0		
		27 / 37	63,0	26,5	36,5	4	01070.05.1	12	OG301	09	0	0		
		30 / 35	64,0	29,5	34,5	5	01070.10.1	12	OG301	26	0	0		
		27 / 43	69,0	26,5	42,5	4	01070.05.1	12	OG301	11	0	0		
		35 / 35	69,0	34,5	34,5	5	01070.10.1	12	OG301	13	0	0		
		30 / 40	69,0	29,5	39,5	5	01070.10.1	12	OG301	12	0	0		
			<ul style="list-style-type: none"> <li>Medio cilindro con leva regulable en 14 posiciones</li> <li>Latonado</li> </ul>	25 / 10	34,5	24,5	10,0	4	01070.05.1	12	OG304	18	0	0
				30 / 10	39,5	29,5	10,0	5	01070.10.1	12	OG304	02	0	0
33 / 10	42,5			32,5	10,0	5	01070.10.1	12	OG304	09	0	0		
35 / 10	44,5			34,5	10,0	5	01070.10.1	12	OG304	07	0	0		
37 / 10	46,5			36,5	10,0	5	01070.10.1	12	OG304	10	0	0		
40 / 10	49,5			39,5	10,0	5	01070.10.1	12	OG304	03	0	0		
43 / 10	52,5			42,5	10,0	5	01070.10.1	12	OG304	11	0	0		
50 / 10	59,5			49,5	10,0	5	01070.10.1	12	OG304	04	0	0		
60 / 10	69,5			59,5	10,0	5	01070.10.1	12	OG304	05	0	0		
64 / 10	73,5			63,5	10,0	5	01070.10.1	12	OG304	21	0	0		
70 / 10	79,5			69,5	10,0	5	01070.10.1	12	OG304	06	0	0		
80 / 10	89,5			79,5	10,0	5	01070.10.1	12	OG304	20	0	0		
94 / 10	103,5			93,5	10,0	5	01070.10.1	12	OG304	13	0	0		
	<ul style="list-style-type: none"> <li>Cilindro doble predisposto para pomo</li> <li>Latonado</li> <li>Pomo ref. 06354.68</li> <li>Latón niquelado</li> <li>Pomo ref. 06355.12</li> <li><b>(El pomo está incluido en el precio pero es necesario referenciarlo a parte y se suministrará de forma separada)</b></li> <li>NO disponible versión con leva corta</li> </ul>	30 / 30	59,0	29,5	29,5	5	01070.10.1	6	OG302	07	0	0		
		30 / 35	64,0	29,5	34,5	5	01070.10.1	6	OG302	26	0	0		
		35 / 30	64,0	34,5	29,5	5	01070.10.1	6	OG302	81	0	0		
		33 / 33	65,0	32,5	32,5	5	01070.10.1	6	OG302	10	0	0		
		30 / 40	69,0	29,5	39,5	5	01070.10.1	6	OG302	82	0	0		
		35 / 35	69,0	34,5	34,5	5	01070.10.1	6	OG302	13	0	0		
		40 / 30	69,0	39,5	29,5	5	01070.10.1	6	OG302	12	0	0		
		35 / 40	74,0	34,5	39,5	5	01070.10.1	6	OG302	28	0	0		
		40 / 35	74,0	39,5	34,5	5	01070.10.1	6	OG302	83	0	0		
		30 / 50	79,0	29,5	49,5	5	01070.10.1	6	OG302	17	0	0		
		35 / 45	79,0	34,5	44,5	5	01070.10.1	6	OG302	19	0	0		
		40 / 40	79,0	39,5	39,5	5	01070.10.1	6	OG302	18	0	0		
		45 / 35	79,0	44,5	34,5	5	01070.10.1	6	OG302	85	0	0		
		40 / 45	84,0	39,5	44,5	5	01070.10.1	6	OG302	30	0	0		
		45 / 40	84,0	44,5	39,5	5	01070.10.1	6	OG302	84	0	0		
		43 / 43	85,0	42,5	42,5	5	01070.10.1	6	OG302	46	0	0		
		30 / 60	89,0	29,5	59,5	5	01070.10.1	6	OG302	20	0	0		
		40 / 50	89,0	39,5	49,5	5	01070.10.1	6	OG302	21	0	0		
		45 / 45	89,0	44,5	44,5	5	01070.10.1	6	OG302	29	0	0		
		40 / 55	94,0	39,5	54,5	5	01070.10.1	6	OG302	42	0	0		
		45 / 50	94,0	44,5	49,5	5	01070.10.1	6	OG302	39	0	0		
		45 / 55	99,0	44,5	54,5	5	01070.10.1	6	OG302	43	0	0		
		50 / 50	99,0	49,5	49,5	5	01070.10.1	6	OG302	23	0	0		
		45 / 60	104,0	44,5	59,5	5	01070.10.1	6	OG302	54	0	0		
		55 / 50	104,0	54,5	49,5	5	01070.10.1	6	OG302	64	0	0		
		30 / 80	109,0	29,5	79,5	5	01070.10.1	6	OG302	37	0	0		
		40 / 70	109,0	39,5	69,5	5	01070.10.1	6	OG302	35	0	0		
		50 / 60	109,0	49,5	59,5	5	01070.10.1	6	OG302	36	0	0		
		60 / 50	109,0	59,5	49,5	5	01070.10.1	6	OG302	89	0	0		
		55 / 60	114,0	54,5	59,5	5	01070.10.1	6	OG302	71	0	0		
55 / 65	119,0	54,5	64,5	5	01070.10.1	6	OG302	72	0	0				
60 / 60	119,0	59,5	59,5	5	01070.10.1	6	OG302	40	0	0				
65 / 55	119,0	64,5	54,5	5	01070.10.1	6	OG302	86	0	0				



**Características Técnicas:**

- Cuerpo en latón
- Rotores en latón
- Pitones en bronce
- Contrapitones antiganzúa en latón
- Muelles en bronce fosforoso
- Llaves en aleación especial de latón, niqueladas

**Dotación:**

- 3 llaves
- Tornillo de fijación

**Acabados:**

- ESTÁNDAR: Latón esmerilado
- BAJO PEDIDO: Latón niquelado Acabado 12 (incrementar al precio el suplemento correspondiente)

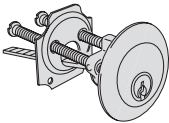
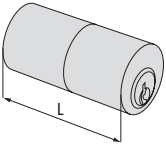
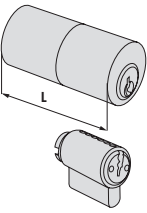
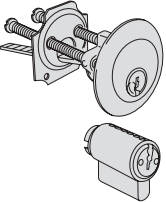
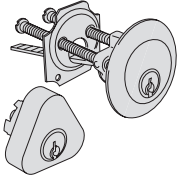
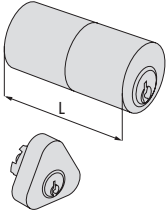
Tipología	Descripción	Para serie/artículo	L	Pitones	Llave ref.	Uds.	REFERENCIA			
							Tipo	Dim	Mano Dcha.	Izda.
	<ul style="list-style-type: none"> <li>• Cilindro regulable con lengüeta C2000</li> <li>• Latonado</li> </ul>		-	5	01070.10.1	6	0G500	00	0	0
	<ul style="list-style-type: none"> <li>• Cilindro redondo de tubo C2000</li> <li>• Latonado</li> </ul>		105	5	01070.10.1	6	0G200	05	0	0
			55	5	01070.10.1	6	0G200	55	0	0
			65	5	01070.10.1	6	0G200	65	0	0
			75	5	01070.10.1	6	0G200	75	0	0
			85	5	01070.10.1	6	0G200	85	0	0
	95	5	01070.10.1	6	0G200	95	0	0		
	<ul style="list-style-type: none"> <li>• Pareja de cilindros C2000</li> </ul>	1A631, 1A721, 1A731	5	5	01070.10.1	6	0G150	00	0	0
	<ul style="list-style-type: none"> <li>• Pareja de cilindros C2000</li> </ul>	1A630	-	5	01070.10.1	6	0G115	00	0	0
	<ul style="list-style-type: none"> <li>• Pareja de cilindros</li> <li>• Latonado</li> </ul>	50120, 50210, 50220	-	5	01310.00.1	6	02102	00	0	0
		11560, 11630	-	5	01310.00.1	6	02104	00	0	0
		11660, 11670	-	5	01310.00.1	6	02146	00	0	0
	<ul style="list-style-type: none"> <li>• Pareja de cilindros</li> <li>• Latonado</li> </ul>	50121, 50211, 50221	50,0	5	01310.00.1	6	02106	00	0	0
		11631, 11731, 11931	50,0	5	01310.00.1	6	02110	00	0	0
		11721, 11921	50,0	5	01310.00.1	6	02139	00	0	0
		11823	70,0	5	01310.00.1	6	02142	00	0	0
		11661, 11671, 11761, 11771	50,0	5	01310.00.1	6	02145	00	0	0

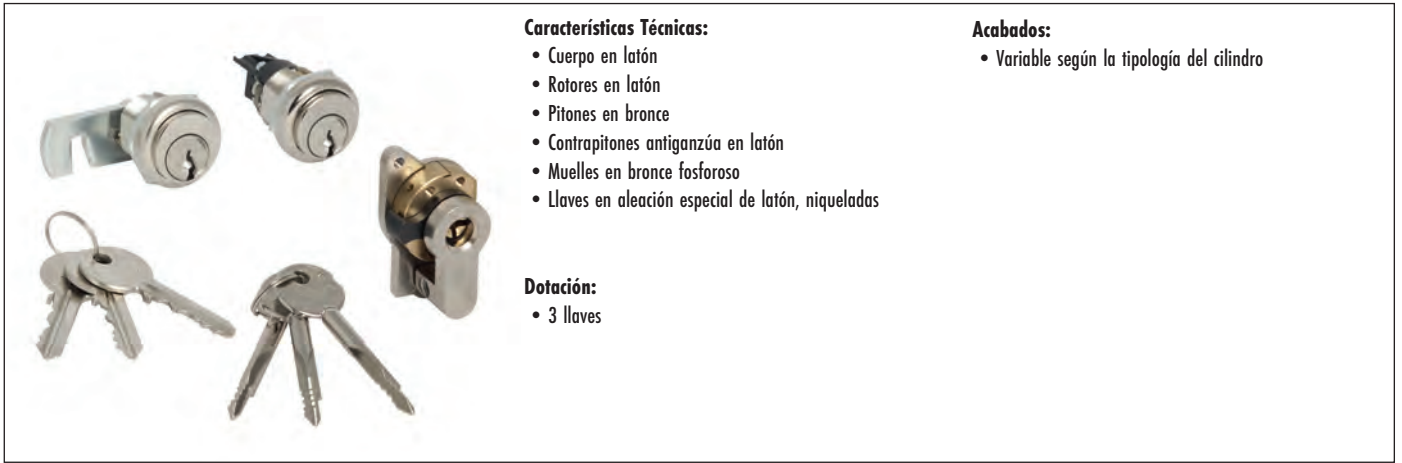

**Características Técnicas:**

- Cuerpo en latón
- Rotores en latón
- Pitones en bronce
- Contrapitones antiganzúa en latón
- Muelles en bronce fosforoso
- Llaves en aleación especial de latón, niqueladas

**Acabados:**

- Variable según la tipología del cilindro

**Dotación:**

- 3 llaves

Tipología	Descripción	Pitones	Llave ref.	Uds.	REFERENCIA			
					Tipo	Dim	Dcha.	Mano Izda.

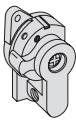

- Cilindro cruciforme con dos adaptadores de 19 mm.
- Adaptable a cerraduras series 16... Y 46...
- Versión con llaves cortas

6	00210.00.0	1	<b>02400</b>	<b>10</b>	<b>0</b>	<b>0</b>
---	------------	---	--------------	-----------	----------	----------

- Cilindro cruciforme con dos adaptadores de 19 mm.
- Adaptable a cerraduras series 16... Y 46...
- Versión con llaves largas

6	00211.00.0	1	<b>02400</b>	<b>11</b>	<b>0</b>	<b>0</b>
---	------------	---	--------------	-----------	----------	----------

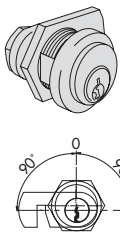

- Latón niquelado
- Extracción de llave en vertical
- Anillo ref. 06021.10
- Leva ref. 06414.20 (La leva está incluida en el precio pero es necesario referenciarla aparte y se suministrará de forma separada)

5	01310.00.1	6	<b>72250</b>	<b>26</b>	<b>0</b>	<b>0</b>
---	------------	---	--------------	-----------	----------	----------

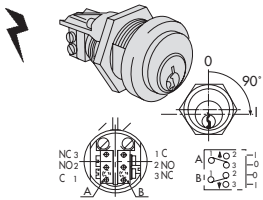

- Latón niquelado
- Microinterruptor 7A, 250 V con terminales para soldar
- Retorno automático en posición de extracción de llave (0)
- Anillo ref. 06021.10

5	01310.00.1	6	<b>72251</b>	<b>01</b>	<b>0</b>	<b>0</b>
---	------------	---	--------------	-----------	----------	----------

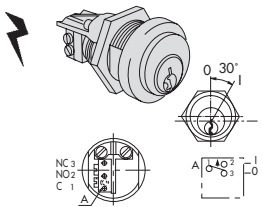

- Latón niquelado
- Microinterruptor 7A, 250 V con terminales para soldar
- Retorno automático en posición de extracción de llave (0)
- Anillo ref. 06021.10

5	01310.00.1	6	<b>72251</b>	<b>03</b>	<b>0</b>	<b>0</b>
---	------------	---	--------------	-----------	----------	----------



**Características Técnicas:**

- Cuerpo en latón
- Rotores en latón
- Leva centrada en acero sintetizado

**Dotación:**

- Tornillo de fijación

**Bajo pedido:**

- Pomo referencia 06354.68 ó 06355.12

**Acabado:**

- ESTÁNDAR: Latón esmerilado
- BAJO PEDIDO: Latón niquelado Acabado 12 (incrementar al precio el suplemento correspondiente)

**Tipos de leva:**

- ESTÁNDAR: Leva de 15 mm.

Tipología	Descripción	Dimensión comercial	L	A	B	Pitones	Llave ref.	Uds.	REFERENCIA			
									Tipo	Dim	Mano Dcha.	Izda.

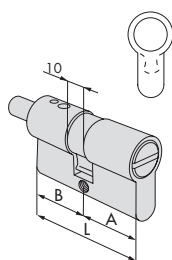

- Doble cilindro para puerta de baño predispuesto para pomo
- Sin llaves
- Pomo ref. 06354.68 bajo pedido
- Latonado

27 / 27	53,0	26,5	26,5	-	6	0G325	05	0	0
27 / 33	59,0	26,5	32,5	-	6	0G325	C8	0	0
30 / 30	59,0	29,5	29,5	-	6	0G325	07	0	0
33 / 33	65,0	32,5	32,5	-	6	0G325	10	0	0
35 / 35	69,0	34,5	34,5	-	6	0G325	13	0	0
40 / 30	69,0	39,5	29,5	-	6	0G325	12	0	0

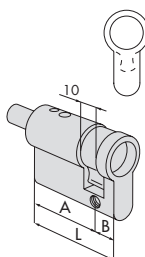

- Medio cilindro predispuesto para pomo
- Pomo ref. 06354.68 bajo pedido
- Latonado

30 / 10	39,5	23,5	10,0	-	6	0G359	02	0	0
33 / 10	42,5	32,5	10,0	-	6	0G359	09	0	0
35 / 10	44,5	34,5	10,0	-	6	0G359	07	0	0
37 / 10	46,5	36,5	10,0	-	6	0G359	10	0	0
40 / 10	49,5	39,5	10,0	-	6	0G359	03	0	0
43 / 10	52,5	42,5	10,0	-	6	0G359	11	0	0

Descripción	Para serie/artículo	REFERENCIA			
		Tipo	Dim	Mano Dcha.	Izda.
• Suplemento por acabado niquelado (Acab. 12) cilindros dobles, parejas de cilindros	0G300, 0G301, 0G325, 02102, 02104, 02106, 02110, 02139, 02142, 02145, 02146, 0G150, 0G115				
• Suplemento por acabado niquelado (Acab. 12) medios cilindros	0G304, 0G359				
• Suplemento por acabado niquelado (Acab. 12) cilindros con pomo	0G302				
• Suplemento por acabado niquelado (Acab. 12) cilindros redondos	0G500, 0G200				





**Características Técnicas:**

- Cuerpo en latón
- Rotores en latón
- Pitones y contrapitones en latón
- Leva DIN desplazada en acero sintetizado
- Llaves en aleación especial de latón, niqueladas

**Dotación:**

- 3 llaves
- Tornillo de fijación

**Acabados:**

- ESTÁNDAR: Latón esmerilado
- BAJO PEDIDO: Latón niquelado Acabado 12 (incrementar al precio el suplemento correspondiente)

**Tipos de leva:**

- ESTÁNDAR: Leva de 15 mm
- BAJO PEDIDO: Leva corta de 13,2 mm (indicar la cart. LC al final de la referencia. Mismo precio)

Tipología	Descripción	Dimensión comercial						Llave ref.	Uds.	REFERENCIA			
		L	A	B	Pitones	Uds.	Tipo			Dim	Mano Dcha.	Izda.	

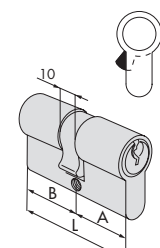

- Cilindro doble
- Latonado

27 / 33	59,0	26,5	32,5	4	01053.01.1	12	<b>08010 06 0 0</b>
30 / 30	59,0	29,5	29,5	5	01040.05.1	12	<b>08010 07 0 0</b>
30 / 35	64,0	29,5	34,5	5	01040.05.1	12	<b>08010 26 0 0</b>
30 / 40	69,0	29,5	39,5	5	01040.05.1	12	<b>08010 12 0 0</b>
35 / 35	69,0	34,5	34,5	5	01040.05.1	12	<b>08010 13 0 0</b>
30 / 45	74,0	29,5	44,5	5	01040.05.1	6	<b>08010 27 0 0</b>
35 / 40	74,0	34,5	39,5	5	01040.05.1	6	<b>08010 28 0 0</b>
30 / 50	79,0	29,5	49,5	5	01040.05.1	6	<b>08010 17 0 0</b>
40 / 40	79,0	39,5	39,5	5	01040.05.1	6	<b>08010 18 0 0</b>
35 / 45	79,0	34,5	44,5	5	01040.05.1	6	<b>08010 19 0 0</b>
40 / 45	84,0	39,5	44,5	5	01040.05.1	6	<b>08010 30 0 0</b>
30 / 60	89,0	29,5	59,5	5	01040.05.1	6	<b>08010 20 0 0</b>
40 / 50	89,0	39,5	49,5	5	01040.05.1	6	<b>08010 21 0 0</b>
45 / 45	89,0	44,5	44,5	5	01040.05.1	6	<b>08010 29 0 0</b>
45 / 50	94,0	44,5	49,5	5	01040.05.1	6	<b>08010 39 0 0</b>
30 / 70	99,0	29,5	69,5	5	01040.05.1	6	<b>08010 24 0 0</b>
40 / 60	99,0	39,5	59,5	5	01040.05.1	6	<b>08010 25 0 0</b>
50 / 50	99,0	49,5	49,5	5	01040.05.1	6	<b>08010 23 0 0</b>
40 / 70	109,0	39,5	69,5	5	01040.05.1	6	<b>08010 35 0 0</b>
50 / 60	109,0	49,5	59,5	5	01040.05.1	6	<b>08010 36 0 0</b>

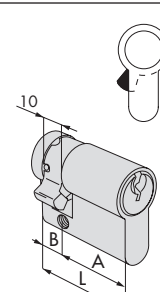

- Medio cilindro
- Latonado

30 / 10	39,5	29,5	10,0	5	01040.05.1	12	<b>08030 02 0 0</b>
40 / 10	49,5	39,5	10,0	5	01040.05.1	12	<b>08030 03 0 0</b>
50 / 10	59,5	49,5	10,0	5	01040.05.1	12	<b>08030 04 0 0</b>

**SUPLEMENTOS POR ACABADO NIQUELADO**

Descripción	Para serie/artículo	REFERENCIA			
		Tipo	Dim	Mano Dcha.	Izda.
• Suplemento por acabado niquelado (Acab. 12) cilindros dobles	08010				
• Suplemento por acabado niquelado (Acab. 12) medios cilindros	08030				

Ovalado

**Características Técnicas:**

- Cuerpo en latón
- Rotores en latón
- Pitones en latón
- Contrapitones antiganzúa en latón
- Muelles en bronce fosforoso
- Leva en acero sintetizado
- Llaves en aleación especial de latón, niqueladas

**Dotación:**

- 3 llaves
- Tornillo de fijación

**Acabados:**

- ESTÁNDAR: Latón esmerilado
- BAJO PEDIDO: Latón niquelado Acabado 12 (incrementar al precio el suplemento correspondiente)
- Pomo en nylon negro

Tipología	Descripción	Dimensión comercial	L	A	B	Pitones	Llave ref.	Uds.	REFERENCIA			
									Tipo	Dim	Mano	
									Dcha.	Izda.		

- Cilindro doble
- Latonado

20 / 20	41,4	20,7	20,7	3	01425.00.1	12	<b>08210 01 0 0</b>
28 / 28	55,4	27,7	27,7	5	01410.00.1	12	<b>08210 02 0 0</b>
30 / 30	60,0	30,0	30,0	5	01410.00.1	12	<b>08210 05 0 0</b>
28 / 35	62,7	27,7	35,0	5	01410.00.1	12	<b>08210 06 0 0</b>
30 / 40	70,0	30,0	40,0	5	01410.00.1	12	<b>08210 12 0 0</b>
35 / 35	70,0	35,0	35,0	5	01410.00.1	12	<b>08210 13 0 0</b>
28 / 45	72,7	27,7	45,0	5	01410.00.1	6	<b>08210 14 0 0</b>
28 / 53	80,7	27,7	53,0	5	01410.00.1	6	<b>08210 16 0 0</b>
40 / 40	80,0	40,0	40,0	5	01410.00.1	6	<b>08210 18 0 0</b>

- Medio cilindro
- Latonado

28 / 10	38,0	27,7	10,3	5	01410.00.1	12	<b>08220 02 0 0</b>
---------	------	------	------	---	------------	----	---------------------

- Cilindro doble con pomo
- Latonado

28 / 28	55,4	27,7	27,7	5	01410.00.1	6	<b>08230 02 0 0</b>
35 / 28	62,7	35,0	27,7	5	01410.00.1	6	<b>08230 06 0 0</b>

**SUPLEMENTOS POR ACABADO NIQUELADO**

Descripción	Para serie/artículo	REFERENCIA			
		Tipo	Dim	Mano	
		Dcha.	Izda.		
• Suplemento por acabado niquelado (Acab. 12) cilindros dobles	08210				
• Suplemento por acabado niquelado (Acab. 12) medios cilindros	08220				
• Suplemento por acabado niquelado (Acab. 12) cilindros con pomo	08230				



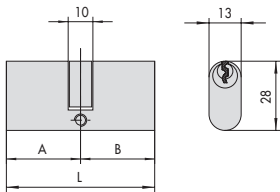

SERIE  
08210

1

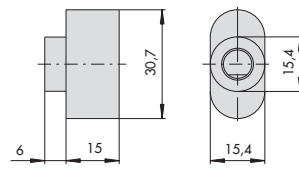

ARTÍCULO  
06354

4

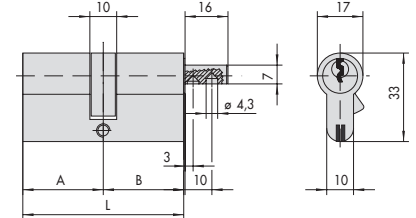

ARTÍCULO  
0N3S2, 0A3S2, 0P3S2

7

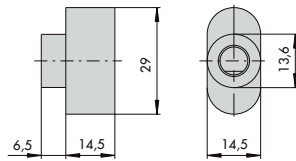

ARTÍCULO  
06355

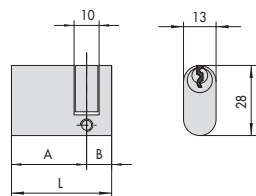

ARTÍCULO  
08220.02

2

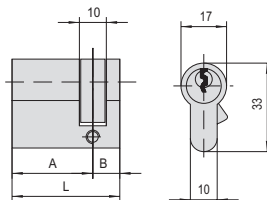

ARTÍCULO  
0B030, 0G304, 0E304,  
0Q314, 0N314, 0N324,  
0A314, 0M324, 0P314

5

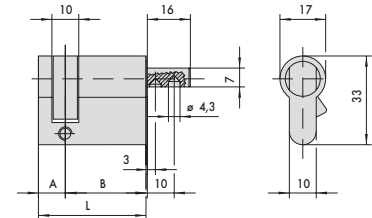

SERIE  
08359

8

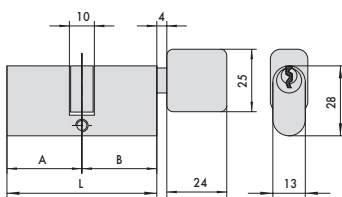

SERIE  
08230

3

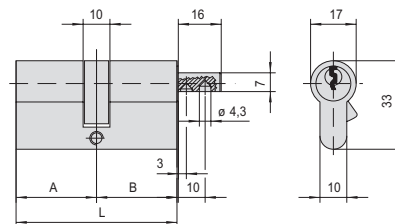

SERIE  
08325, 0E302, 0G302,  
0M3T2, 0N312, 0Q312

6

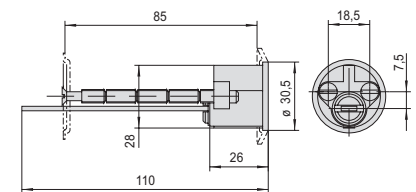

ARTÍCULO  
0G500, 0N510, 0Q510,  
0A510, 0M510, 0P510,  
0R510

9

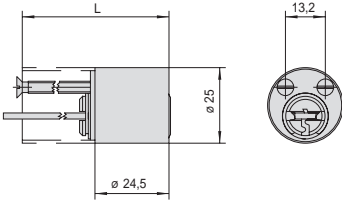

ARTÍCULO  
OG200, ON210, OQ210,  
OA210, OM210, OP210,  
OR210

10

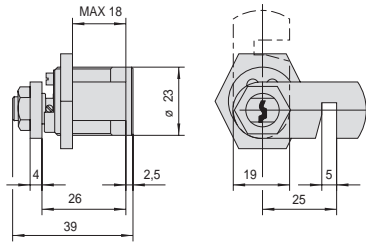

ARTÍCULO  
72250.26, ON410, OQ410,  
OA410, OM410, OP410, OR410

13

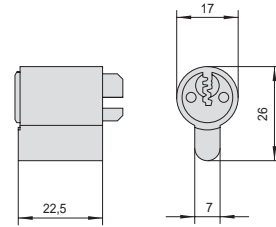

ARTÍCULO  
ON610, OQ610,  
OA610, OM610, OP610, OR610

16

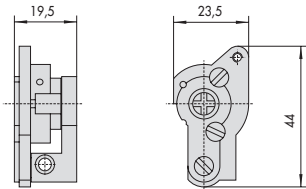

SERIE  
O2400

11

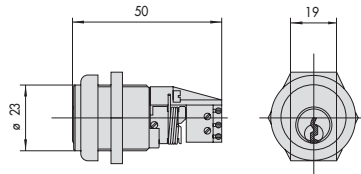

ARTÍCULO  
72251, OQ415, OA415,  
OM415, OP415, OR415

14

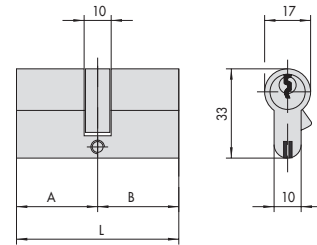

ARTÍCULO  
ON3S1, OA3S1, OP3S1

17

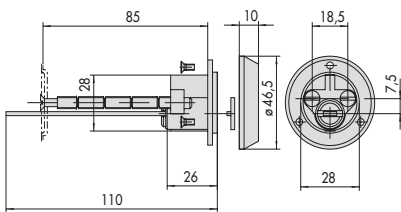

OP510.10

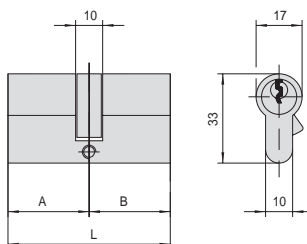

SERIE  
O8010, OG300, OG301,  
OE300, OM3T1, ON310,  
OQ310, OQ311

15

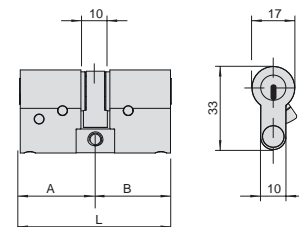

OR3M1

18



12

15

18

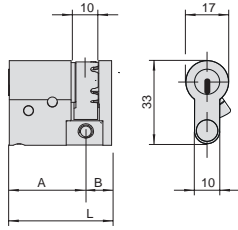

OR3M4

19

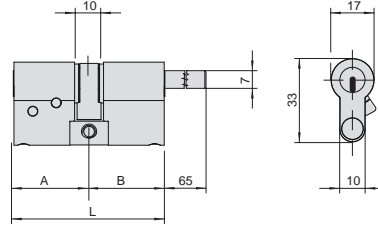

OR3M7

22

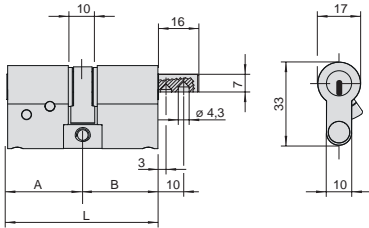

OR3M2

20

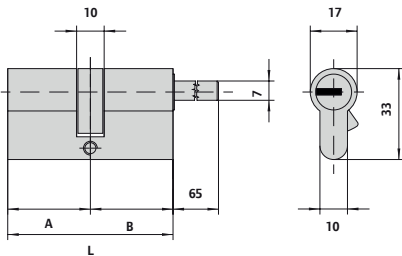

OQ317

21

## SISTEMA A LLAVES IGUALES (KA)

Una sola llave para abrir todas las puertas.

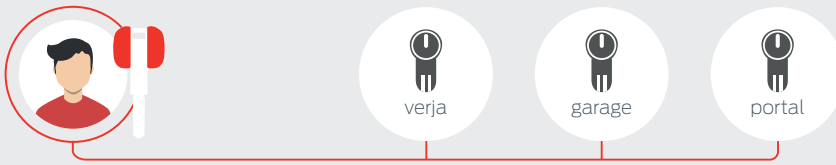

## SISTEMA A LLAVE MAESTRA (MK)

La Llave Maestra abre todas las puertas. Cada puerta es abierta por su llave independiente.



## SISTEMA A LLAVE COMUNITARIA (MK)

Cada llave abre los accesos comunitarios y la puerta de su vivienda.



## SISTEMA A LLAVES MAESTRA Y SUBMAESTRA (GMK)

La capacidad del sistema GMK permite una gestión jerárquica de los accesos.

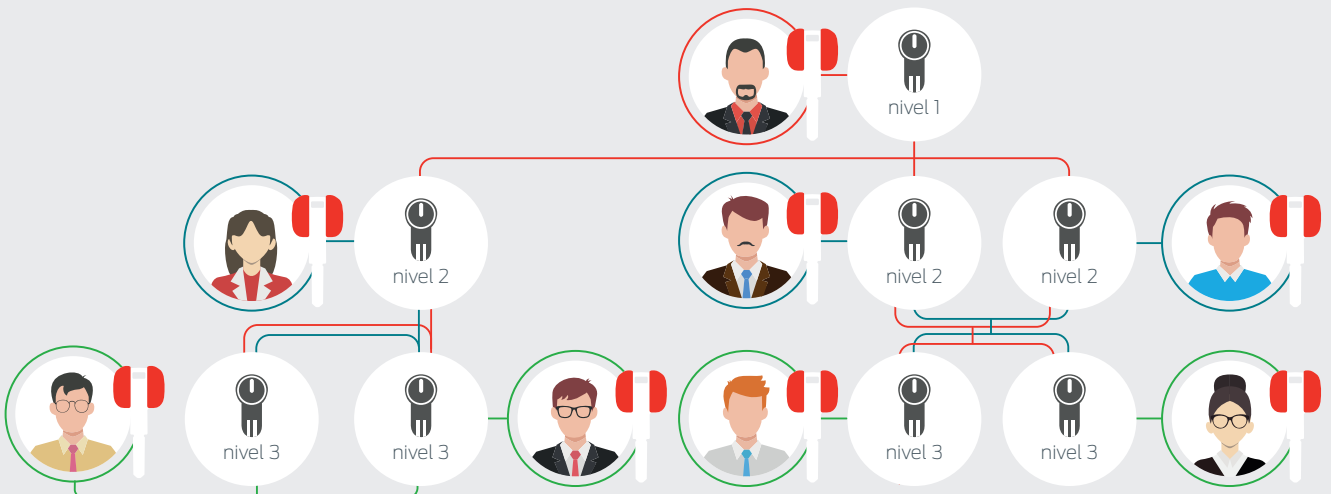



# Como elegir el cilindro adecuado

CISA aconseja la elección del cilindro en base a la **Norma Europea 1303: 15**, que tiene en cuenta los siguientes parámetros:

## SEGURIDAD

Grado de resistencia del cilindro y de la llave a las tentativas de robo.

**Key Related Security (1÷6)**

**Attack Resistance (0÷D).**

## FIABILIDAD

Grado de resistencia del cilindro en el tiempo y al uso. **Durability (4÷6).**

SICUR  
patente CISA



**CONFORME A LA NORMA EUROPEA 1303:15**

Key Related Security 1 2 3 4 5 **6**  
 Attack Resistance 0 A B C **D**  
 Durability 4 5 **6**



- **Elevada resistencia a la rotura y extracción**  
Gracias al nuevo sistema modular patentado y al montaje interno del grupo rotor.
- **Elevada resistencia al “bumping” o percusión**  
Gracias al elevado número de pitones dispuestos radialmente en cinco filas.

- **Elevada resistencia al taladro**  
Gracias a los pitones, contrapitones e insertos en acero carboniturado.
- **Duplicación llave protegida**  
Llave patentada con elemento móvil, duplicable sólo a través de CISA.
- **Hasta 8.000 millones de combinaciones (llaves diversas)**

**CONFORME A LA NORMA EUROPEA 1303:15**

Key Related Security 1 2 3 4 5 **6**  
 Attack Resistance 0 A B C **D**  
 Durability 4 5 **6**



- **Elevada resistencia a la rotura y extracción**  
Gracias al sistema patentado SICUR, alma de acero bi-material.
- **Elevada resistencia al “bumping” o percusión**  
Gracias al sistema patentado “BKP” (Bump Key Power).

- **Elevada resistencia al taladro**  
Gracias a los pitones, contrapitones y grupillas en acero templado.
- **Duplicación llave protegida**  
Llave patentada con elemento móvil, duplicable solo a través de CISA o CISA Solution Partner previa presentación de la Security Card.
- **Hasta 40 millones de combinaciones (llaves diversas)**

**CONFORME A LA NORMA EUROPEA 1303:15**

Key Related Security 1 2 3 4 5 **6**  
 Attack Resistance 0 A B **C** D  
 Durability 4 5 **6**



- **Elevada resistencia a la rotura y extracción**  
Gracias al sistema de rotura controlada mediante precorte en el cuerpo del cilindro.
- **Elevada resistencia al “bumping” o percusión**  
Gracias al sistema patentado “BKP” (Bump Key Power).

- **Elevada resistencia al taladro**  
Gracias a los pitones, contrapitones y grupillas en acero templado.
- **Duplicación llave controlada**  
Llave patentada y diseño protegido por Trademark, duplicable solo a través de CISA o centros autorizados CISA previa presentación de la Security Card.
- **Más de 1.600.000 combinaciones (llaves diversas)**

**CONFORME A LA NORMA EUROPEA 1303:15**

Key Related Security 1 2 3 4 5 **6**  
 Attack Resistance 0 A B **C** D  
 Durability 4 5 **6**



- **Elevada resistencia a la rotura y extracción**  
Gracias al sistema patentado SICUR, alma de acero bi-material.
- **Elevada resistencia al “bumping” o percusión**  
Gracias al sistema patentado “BKP” (Bump Key Power).

- **Elevada resistencia al taladro**  
Gracias a los pitones, contrapitones y grupillas en acero templado.
- **Más de 1.600.000 combinaciones (llaves diversas)**

**CONFORME A LA NORMA EUROPEA 1303:15**

Key Related Security 1 2 3 4 5 **6**  
 Attack Resistance 0 A B C **D**  
 Durability 4 5 **6**



- **Elevada resistencia a la rotura y extracción**  
Gracias al sistema patentado SICUR, alma de acero bi-material.
- **Elevada resistencia al “bumping” o percusión**  
Gracias al sistema patentado “BKP” (Bump Key Power).
- **Elevada resistencia al taladro**

- Gracias a los pitones, contrapitones y grupillas en cuerpo y rotor de acero templado.
- **Duplicación llave controlada**  
Llave con diseño protegido por Trademark, duplicable solo a través de CISA o centros autorizados CISA previa presentación de la Security Card.
- **Más de 240.000 combinaciones (llaves diversas)**

**CONFORME A LA NORMA EUROPEA 1303:15**

Key Related Security 1 2 3 4 5 **6**  
 Attack Resistance 0 A B **C** D  
 Durability 4 5 **6**



- **Elevada resistencia al “bumping” o percusión**  
Gracias al sistema patentado “BKP” (Bump Key Power).
- **Elevada resistencia al taladro**  
Gracias a los pitones, contrapitones y grupillas en acero templado.

- **Más de 260.000 combinaciones (llaves diversas)**



# XPRESS

CILINDROS AMAESTRADOS  
Y DUPLICACIÓN DE LLAVES

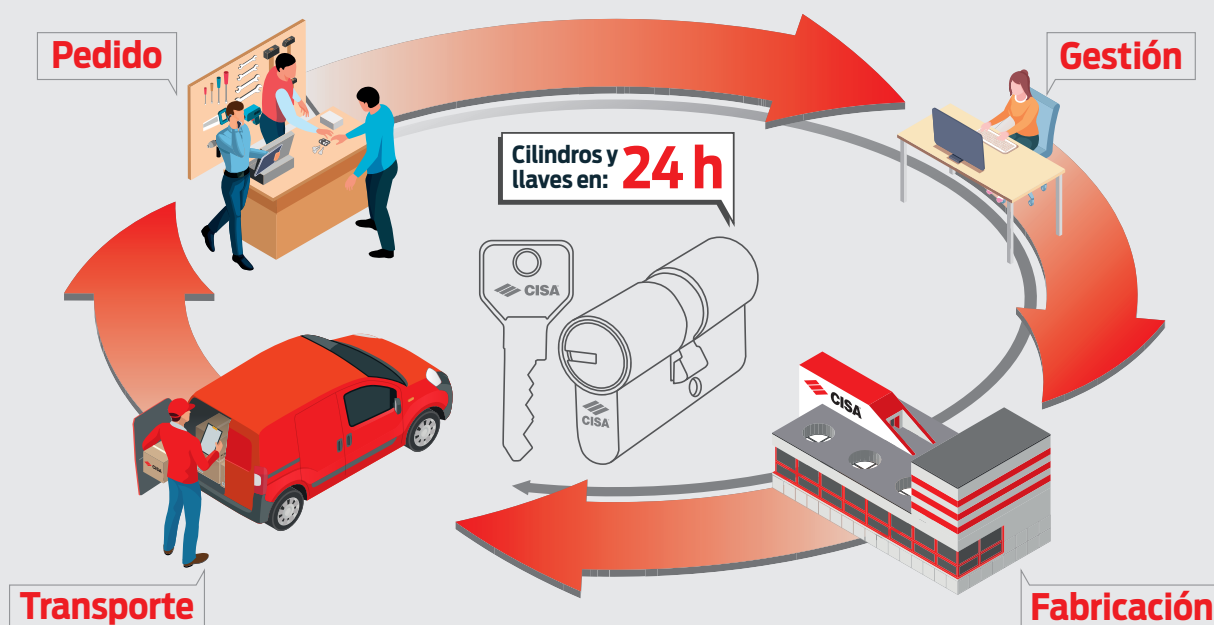

## Tu servicio de **amaestramiento más rápido**

En CISA sabemos lo importante que es disponer de un servicio de amaestramiento rápido.

CISA XPRESS te ofrece la posibilidad de realizar pedidos de cilindros amaestrados o duplicaciones de llave con fabricación en tan solo 24 horas.

Contacta con nosotros para conocer la gama incluida en el servicio y sus condiciones, disponible solo en España peninsular.



## Candados



Candados en acero con perfil LIM .....	225
Candado adaptable a medio cilindro europeofil .....	226
Candados tipo marino .....	227
Candados en latón .....	228
Candados rectangulares Serie Cisa LOCKING LINE .....	229
Candados con coraza de acero Serie Cisa LOCKING LINE .....	229
Candados tipo marino Serie Cisa LOCKING LINE .....	230
Candados en latón Serie Cisa LOCKING LINE .....	231
Candados con combinación Serie Cisa LOCKING LINE .....	232
Accesorios para candados .....	233





# Candados de acero

CON CILINDROS AP4,  
ASTRAL TEKNO, C3000.



Resistencia a los ataques  
y a los agentes atmosféricos



Duplicación de la llave protegida



cisa.com  
allegion.com

ALLEGION

**Características técnicas:**

- Cuerpo monobloque en acero carbonitrurado con tratamiento anticorrosivo de niquelado químico
- Arco en acero cementado con tratamiento de niquelado químico
- Cilindro desmontable y recifrabre
- Placa de protección cilindro en acero carbonitrurado con tratamiento de niquelado químico
- Llave con perfil LIM

**Dotación:**

- 2 llaves

**Bajo pedido:**

- Cilindros de seguridad C3000, ASTRAL, ASTRAL TEKNO, AP4, RS3
- Placa de protección para distintos perfiles de llave (consultar pág. 234)

Tipología	Descripción	A	C	D	L	S	Pitones	Llave ref.	Uds.	REFERENCIA			
										Tipo	Dim	Mano Dcha.	Izda.

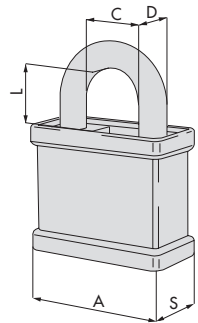

• Llave extraíble sólo con arco cerrado

55	25	11	25	25	5	00401 00 1	6	<b>28050</b>	55	0	0
55	25	11	45	25	5	00401 00 1	6	<b>28050</b>	56	0	0
55	26	11	65	25	5	00401 00 1	6	<b>28050</b>	57	0	0
70	31	14	25	26	5	00401 00 1	6	<b>28050</b>	70	0	0
70	31	14	45	26	5	00401 00 1	6	<b>28050</b>	71	0	0
70	31	14	65	26	5	00401 00 1	6	<b>28050</b>	72	0	0

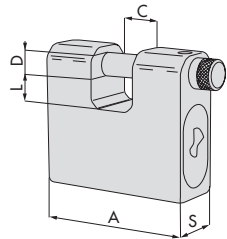

66	20	10	11	25	5	00401 00 1	6	<b>28550</b>	66	0	0
66	18	14	17,5	28	5	00401 00 1	6	<b>28550</b>	67	0	0
75	27	12	13,5	28	5	00401 00 1	6	<b>28550</b>	75	0	0
84	36	12	17,5	28	5	00401 00 1	6	<b>28550</b>	84	0	0
84	36	14	17,5	28	5	00401 00 1	6	<b>28550</b>	85	0	0





**Características técnicas:**

- Cuerpo monobloque en latón
- Arco en acero especial niquelado

**Sistema de cierre:**

- Mediante medio cilindro Europerfil

**Bajo pedido:**

C2000	0G304.02.0
C3000	1.0N314.02.0/1.0N324.02.0
ASIX	1.0E304.02.0.0000.C5
ASIXP8	1.0Q314.02.0.0000.C5
ASTRAL	1.0A314.02.0.0000.C5
ASTRAL TEKNO	1.0M324.02.0.66CL.C5
AP4	1.0P314.02.0.6600.C5
RS3	1.0L314.02.0.66CL.C5

**Nota:**

- Utilizar siempre medio cilindro Europerfil con leva desplazada

Tipología	Descripción	 Uds.	REFERENCIA			
			Tipo	Dim	Mano Dcha.	Izda.

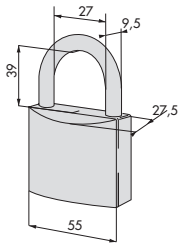

- Arco normal
- Medio cilindro europerfil bajo pedido

6 **1 26810 55 0 0**



**Características técnicas:**

- Cuerpo monobloque en latón cromado
- Arco en acero inox
- Doble sistema de bloqueo del arco
- Protección contra la manipulación: patente CISA
- Placa de latón cromada contra los ataques con ganzúa

**Dotación:**

- 2 llaves

Tipología	Descripción	A	C	D	L	S	Pitones	Llave ref.	Uds.	REFERENCIA			
										Tipo	Dim	Mano	
										Dcha.	Izda.		

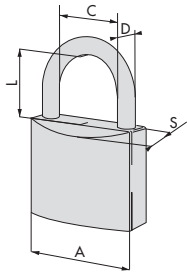

• Arco normal

30	17,0	5	17	14,5	4	01430 00 1	12	<b>26020</b>	<b>30</b>	<b>0</b>	<b>0</b>	<b>0</b>
40	24,0	6	23	16,5	5	01410 00 1	12	<b>26020</b>	<b>40</b>	<b>0</b>	<b>0</b>	<b>0</b>
50	29,5	8	27,5	17,5	5	01310 10 1	6	<b>26022</b>	<b>50</b>	<b>0</b>	<b>0</b>	<b>0</b>
60	35,0	10	37,5	20	5	01310 10 1	6	<b>26022</b>	<b>60</b>	<b>0</b>	<b>0</b>	<b>0</b>

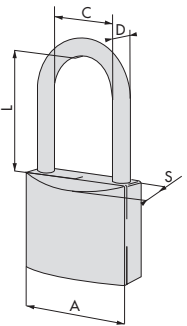

• Arco largo

40	24	6	40	16,5	5	01410 00 1	12	<b>26021</b>	<b>40</b>	<b>0</b>	<b>0</b>	<b>0</b>
----	----	---	----	------	---	------------	----	--------------	-----------	----------	----------	----------



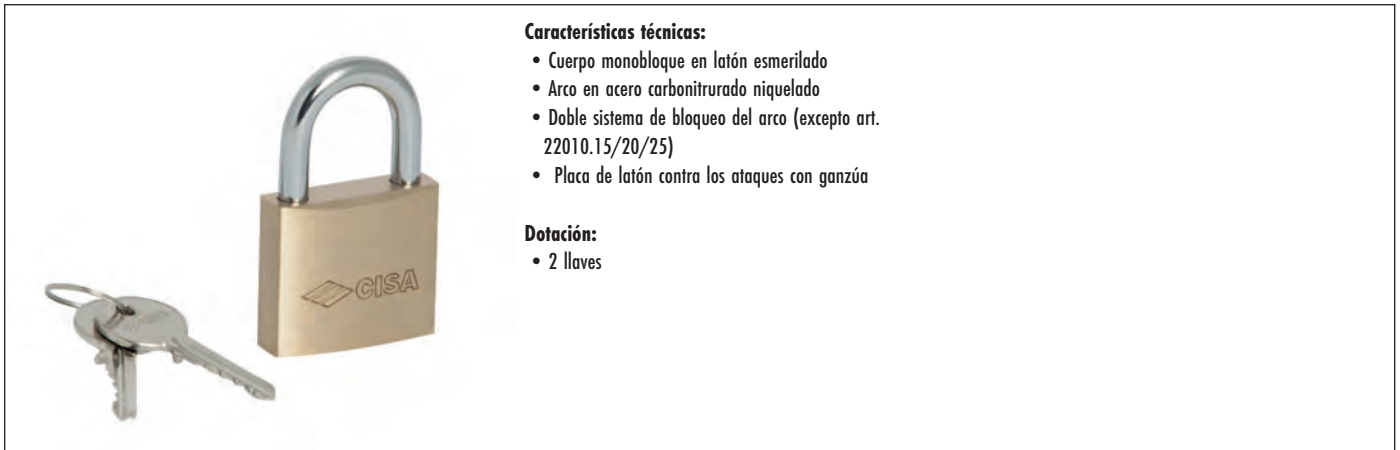

**Características técnicas:**

- Cuerpo monobloque en latón esmerilado
- Arco en acero carbonitrurado níquelado
- Doble sistema de bloqueo del arco (excepto art. 22010.15/20/25)
- Placa de latón contra los ataques con ganzúa

**Dotación:**

- 2 llaves

Tipología	Descripción	A	C	D	L	S	Pitones	Llave ref.	Uds.	REFERENCIA			
										Tipo	Dim	Mano Dcha.	Izda.

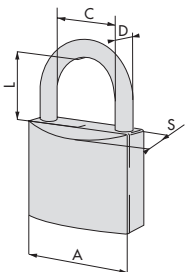

• Arco normal

15	8,5	3	11	9	3	01510 00 1	12	<b>22010</b>	<b>15</b>	<b>0</b>	<b>0</b>	<b>0</b>
20	12	3,5	13	12,5	4	01440 01 1	12	<b>22010</b>	<b>20</b>	<b>0</b>	<b>0</b>	<b>0</b>
25	13,5	4,5	15	12,5	4	01440 01 1	12	<b>22010</b>	<b>25</b>	<b>0</b>	<b>0</b>	<b>0</b>
30	17	5	17	14,5	4	01430 01 1	12	<b>22010</b>	<b>30</b>	<b>0</b>	<b>0</b>	<b>0</b>
40	24	6	23	16,5	5	01410 00 1	12	<b>22010</b>	<b>40</b>	<b>0</b>	<b>0</b>	<b>0</b>
50	29,5	8	27,5	17,5	5	01310 00 1	6	<b>22010</b>	<b>50</b>	<b>0</b>	<b>0</b>	<b>0</b>
60	35	10	37,5	20,5	5	01310 00 1	6	<b>22010</b>	<b>60</b>	<b>0</b>	<b>0</b>	<b>0</b>

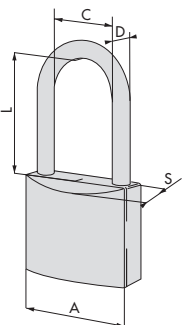

• Arco largo  
• Arco extralargo (22011.31/41/52)

20	12	3,5	22	12,5	4	01440 01 1	12	<b>22011</b>	<b>20</b>	<b>0</b>	<b>0</b>	<b>0</b>
30	17	5	24	14,5	4	01430 01 1	12	<b>22011</b>	<b>30</b>	<b>0</b>	<b>0</b>	<b>0</b>
30	17	5	65	14,5	4	01430 00 1	12	<b>22011</b>	<b>31</b>	<b>0</b>	<b>0</b>	<b>0</b>
40	24	6	40	16,5	5	01410 01 1	12	<b>22011</b>	<b>40</b>	<b>0</b>	<b>0</b>	<b>0</b>
40	24	6	63,5	16,5	5	01410 00 1	12	<b>22011</b>	<b>41</b>	<b>0</b>	<b>0</b>	<b>0</b>
50	29,5	8	80	17,5	5	01310 00 1	6	<b>22011</b>	<b>50</b>	<b>0</b>	<b>0</b>	<b>0</b>
50	29,5	8	127	17,5	5	01310 00 1	6	<b>22011</b>	<b>52</b>	<b>0</b>	<b>0</b>	<b>0</b>



**Características técnicas:**

- Cuerpo monobloque en latón esmerilado
- Arco en acero cementado niquelado con cabeza antiextracción

**Dotación:**

- 2 llaves

**Nota:** No posibilidad de sistemas amaestrados

Tipología	Descripción	A	C	D	L	S	Pitones	Llave ref.	Uds.	REFERENCIA			
										Tipo	Dim	Mano	
												Dcha.	Izda.

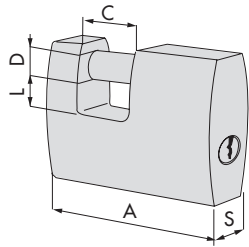

52	15	7,94	13,5	14,7	4	01040 03 1	6	<b>21610</b>	<b>50</b>	<b>0</b>	<b>0</b>	
63	19	10	14	18,5	5	01040 04 1	6	<b>21610</b>	<b>63</b>	<b>0</b>	<b>0</b>	
70	22	12	13,5	20	5	01040 04 1	6	<b>21610</b>	<b>70</b>	<b>0</b>	<b>0</b>	
90	35	12	18,2	22,5	5	01040 05 1	3	<b>21610</b>	<b>90</b>	<b>0</b>	<b>0</b>	

CANDADOS RECTANGULARES CON CORAZA DE ACERO CISA LOCKING LINE



**Características técnicas:**

- Cuerpo monobloque en latón con coraza de acero cementado niquelado
- Arco en acero niquelado cementado
- Placa de protección del cilindro en acero carbonitrurado (en art. 21810.80)

**Dotación:**

- 2 llaves

**Nota:** No posibilidad de sistemas amaestrados



Tipología	Descripción	A	C	D	L	S	Pitones	Llave ref.	Uds.	REFERENCIA			
										Tipo	Dim	Mano	
												Dcha.	Izda.

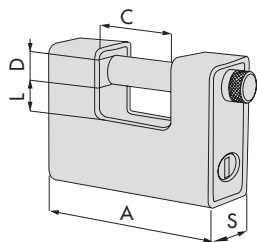

66	33	10	14	27,7	5	01040 03 1	3	<b>21810</b>	<b>65</b>	<b>0</b>	<b>0</b>	
77,1	37	12	17	29,2	5	01040 05 1	3	<b>21810</b>	<b>80</b>	<b>0</b>	<b>0</b>	



**Características técnicas:**

- Cuerpo monobloque en latón cromado
- Arco en acero inox
- Doble sistema de bloqueo del arco

**Dotación:**

- 2 llaves

**Nota:** No posibilidad de sistemas amaestrados

Tipología	Descripción	A	C	D	L	S	Pitones	Llave ref.	Uds.	REFERENCIA		
										Tipo	Dim	Mano Dcha. Izda.

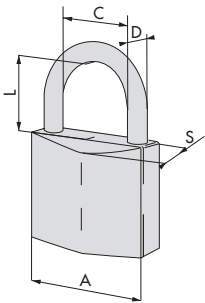

- Arco normal
- Llave extraíble sólo con arco cerrado

29	14,5	4,75	13,8	12,8	4	01040 03 1	12	<b>21710</b>	<b>30</b>	<b>0</b>	<b>0</b>
40	19,5	6,35	22,5	13,5	4	01040 03 1	12	<b>21710</b>	<b>40</b>	<b>0</b>	<b>0</b>
50	28,2	7,14	26	14,8	5	01040 04 1	6	<b>21710</b>	<b>50</b>	<b>0</b>	<b>0</b>
60	31,3	7,94	32,2	16,1	5	01040 04 1	6	<b>21710</b>	<b>60</b>	<b>0</b>	<b>0</b>

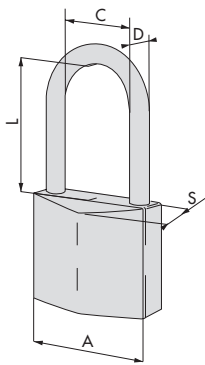

- Arco largo
- Llave extraíble sólo con arco cerrado

40	19,5	6,35	40	13,5	4	01040 03 1	12	<b>21711</b>	<b>40</b>	<b>0</b>	<b>0</b>
----	------	------	----	------	---	------------	----	--------------	-----------	----------	----------



**Características técnicas:**

- Cuerpo monobloque en latón esmerilado
- Arco en acero carbonitrurado níquelado
- Doble sistema de bloqueo del arco (excepto art. 21010.20/25)

**Dotación:**

- 2 llaves

**Nota:** No posibilidad de sistemas amaestrados



Tipología	Descripción	A	C	D	L	S	Pitones	Llave ref.	Uds.	REFERENCIA			
										Tipo	Dim	Dcha.	lzda.

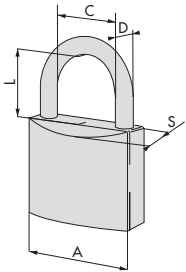

• Arco normal

20	9,6	3,5	11,3	10,4	3	01040 01 1	12	<b>21010</b>	<b>20</b>	<b>0</b>	<b>0</b>
25	13,5	3,96	13,1	12	4	01040 02 1	12	<b>21010</b>	<b>25</b>	<b>0</b>	<b>0</b>
30	16,2	4,75	16,9	13,8	4	01040 03 1	12	<b>21010</b>	<b>30</b>	<b>0</b>	<b>0</b>
40	22,1	6,35	22,4	13,8	5	01040 04 1	12	<b>21010</b>	<b>40</b>	<b>0</b>	<b>0</b>
50	27,9	7,94	28,7	17	5	01040 05 1	6	<b>21010</b>	<b>50</b>	<b>0</b>	<b>0</b>
60	33,5	9,52	34,7	17,2	5	01040 05 1	6	<b>21010</b>	<b>60</b>	<b>0</b>	<b>0</b>
70	39,0	11	36	18	5	01040 05 1	6	<b>21010</b>	<b>70</b>	<b>0</b>	<b>0</b>

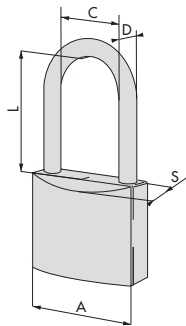

• Arco largo

30	16,2	4,75	24	13,8	4	01040 03 1	12	<b>21011</b>	<b>30</b>	<b>0</b>	<b>0</b>
40	22,1	6,35	40	13,8	5	01040 04 1	12	<b>21011</b>	<b>40</b>	<b>0</b>	<b>0</b>
50	27,9	7,94	80	17	5	01040 05 1	6	<b>21011</b>	<b>50</b>	<b>0</b>	<b>0</b>







**Características técnicas:**

- Cuerpo monobloque en latón
- Arco en acero carbonitrurado níquelado

**Confección:**

- Blister

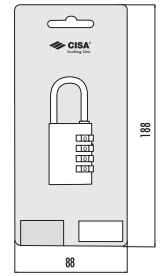

**Sistema de cierre:**

- Combinador de 3 discos (A=20/30 mm.)  
1.000 combinaciones
- Combinador de 4 discos (A=40 mm.)  
10.000 combinaciones



Tipología	Descripción						Uds.	REFERENCIA			
		A	C	D	L	S		Tipo	Dim	Mano Dcha. Izda.	

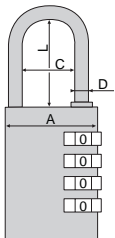

- Arco normal

20	9	3	21,5	14	6	1 21190	20	0	0
30	14	5	25	15	6	1 21190	30	0	0
40	22	6	26	18	6	1 21190	40	0	0

S = espesor del cuerpo

Tipología	Descripción	Para serie/artículo	 Uds.	REFERENCIA			
				Tipo	Dim	Mano Dcha. Izda.	

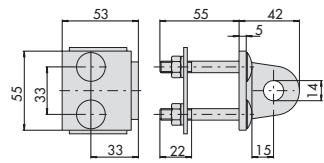

• Pareja de enganches en acero cincado Ø 14 mm

1 06300 14 0 0

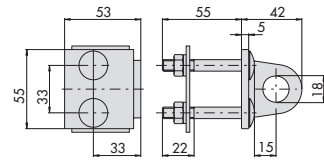

• Pareja de enganches en acero cincado Ø 18 mm

1 06300 18 0 0

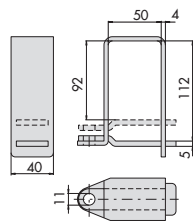

• Abrazadera pequeña de acero cincado

21610 50 0  
21610 63 0  
21810 65 0  
28550 66 0

1 06301 50 0 0

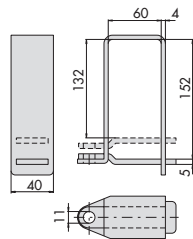

• Abrazadera grande de acero cincado

21610 50 0  
21610 63 0  
21810 65 0  
28550 66 0

1 06301 60 0 0

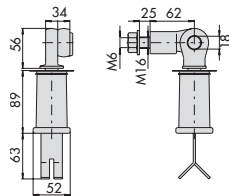

• Kit en acero cincado para puertas enrollables con guardapolvo desmontable, tornillos M6x25

21610 90 0  
21810 80 0  
28550 84 0  
28550 85 0

1 06302 25 0 0

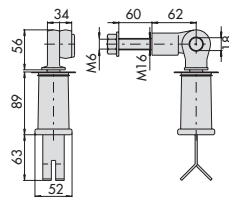

• Kit en acero cincado para puertas enrollables con guardapolvo desmontable, tornillos M6x60

21610 90 0  
21810 80 0  
28550 84 0  
28550 85 0

1 06302 60 0 0

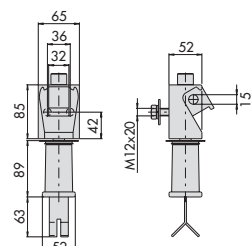

• Kit en acero cincado para persianas basculantes con guardapolvo desmontable

21810 80 0  
28550 85 0

1 06303 00 0 0

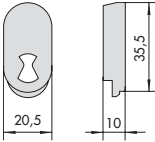
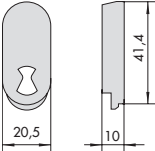
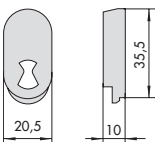
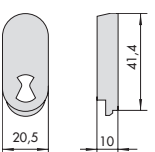
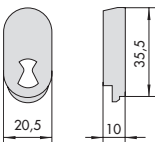
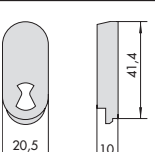
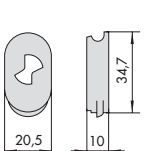
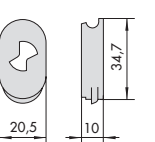
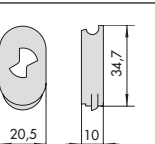

Tipología	Descripción	Para serie/artículo	 Uds.	REFERENCIA			
				Tipo	Dim	Mano Dcha.	Izda.
	<ul style="list-style-type: none"> <li>Placa de protección en acero templado</li> <li>Perfil de llave LIM, C3000</li> </ul>	28050.55/56/57.0	3	07586	04	0	0
	<ul style="list-style-type: none"> <li>Placa de protección en acero templado</li> <li>Perfil de llave LIM, C3000</li> </ul>	28050.70/71/72.0	3	07586	05	0	0
	<ul style="list-style-type: none"> <li>Placa de protección en acero templado</li> <li>Perfil de llave ASTRAL, ASTRAL TEKNO, AP4</li> </ul>	28050.55/56/57.0	3	07586	08	0	0
	<ul style="list-style-type: none"> <li>Placa de protección en acero templado</li> <li>Perfil de llave ASTRAL, ASTRAL TEKNO, AP4</li> </ul>	28050.70/71/72.0	3	07586	09	0	0
	<ul style="list-style-type: none"> <li>Placa de protección en acero templado</li> <li>Perfil de llave RS3</li> </ul>	28050.55/56/57.0	3	07586	10	0	0
	<ul style="list-style-type: none"> <li>Placa de protección en acero templado</li> <li>Perfil de llave RS3</li> </ul>	28050.70/71/72.0	3	07586	11	0	0
	<ul style="list-style-type: none"> <li>Placa de protección en acero templado</li> <li>Perfil de llave LIM, C3000</li> </ul>	28550	3	07589	02	0	0
	<ul style="list-style-type: none"> <li>Placa de protección en acero templado</li> <li>Perfil de llave ASTRAL, ASTRAL TEKNO, AP4</li> </ul>	28550	3	07589	04	0	0
	<ul style="list-style-type: none"> <li>Placa de protección en acero templado</li> <li>Perfil de llave RS3</li> </ul>	28550	3	07589	05	0	0



## Cierrapuertas

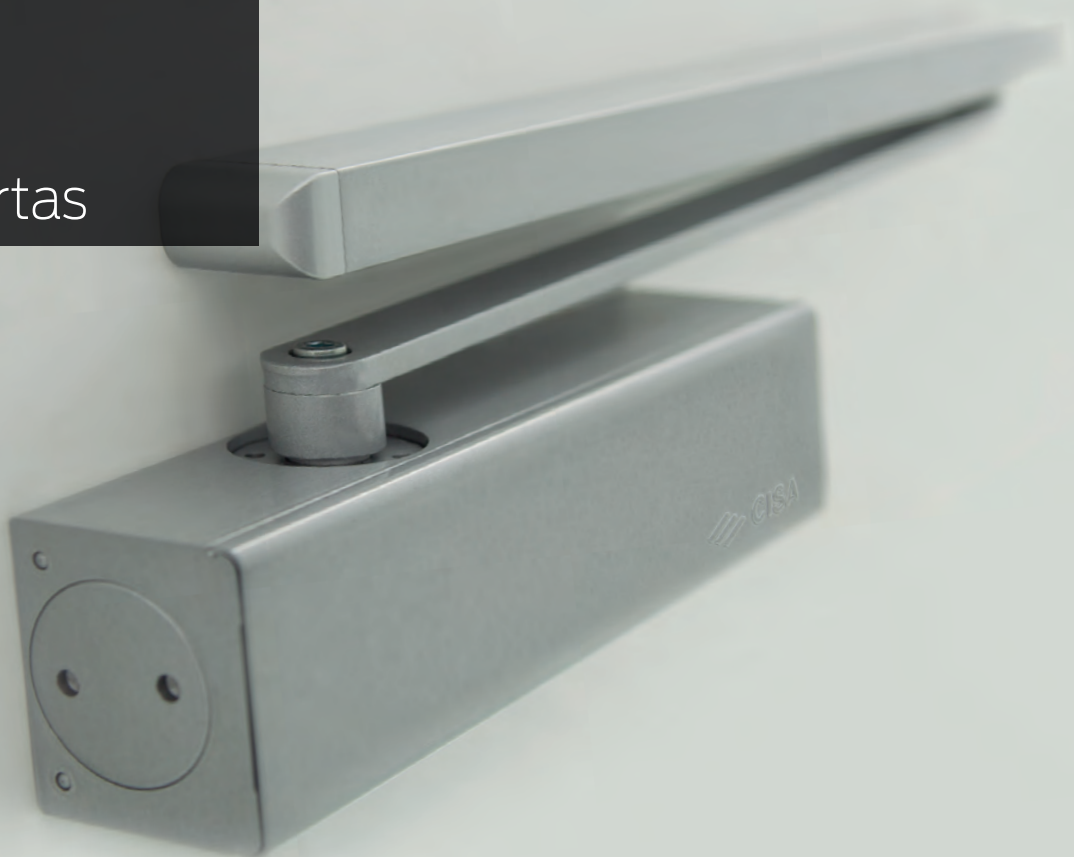

Cierrapuertas aéreos Serie D5200 .....	237
Coordinador de cierre para puertas de 2 hojas Serie D5200 .....	238
Cierrapuertas aéreos Serie D6200 .....	239
Cierrapuertas aéreos Serie D7200 .....	240
Cierrapuertas aéreos Serie D8200 .....	242
Coordinador de cierre para puertas de 2 hojas Serie D6200/D7200.....	243
Cierrapuertas aéreos Serie PROFESSIONAL PLUS2 .....	244
Cierrapuertas aéreos Serie SMART PLUS2 .....	246
Cierrapuertas aéreos SMART PLUS2 Serie C1455/56 .....	247
Accesorios cierrapuertas aéreos .....	248
Cierrapuertas de suelo Serie 2800 .....	250
Cierrapuertas aéreos para verjas y cancelas.....	251
Esquemas dimensionales .....	252



## Cierrapuertas Serie D5200

Facilidad de apertura,  
máxima seguridad en el  
cierre



## Cierrapuertas CISA D5200 a piñón y cremallera asimétrica.

El cierrapuertas CISA a piñón y cremallera asimétrica permite alcanzar una eficiencia de apertura muy alta.

La fuerza inicial de apertura se reduce de forma súbita permitiendo una fácil apertura de la puerta, siendo apto para el uso por niños, ancianos o personas con discapacidad.

La serie CISA D5200 está certificada CE conforme a la norma EN1154 y resistencia al fuego en conformidad con la norma EN1634-1.

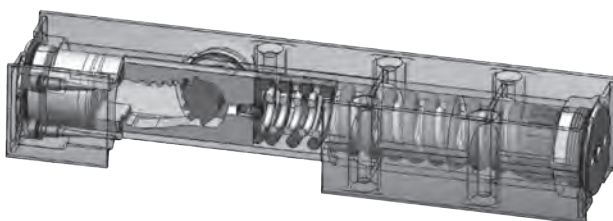

cisa.com  
allegion.com





# D5200

**Características Técnicas:**

- La tecnología a piñón y cremallera asimétrica en combinación con el brazo deslizante reduce la fuerza necesaria para la apertura de la puerta, siendo especialmente indicada su utilización para personas mayores y niños
- Cuerpo monobloque en aluminio extruido
- Cárter metálico
- Brazo con o sin retención en acero
- Válvulas de regulación independientes con dispositivo termostático

**Regulaciones:**

- Fuerza de cierre
- Velocidad de cierre
- Potencia del golpe final
- Retención mecánica regulable de puerta (versión D5210)
- Freno de apertura (backcheck) fijo a 70°

**Bajo pedido:**

- Coordinador de cierre integrado para puertas de 2 hojas 07158 ó 07159

**Dotación:**

- Tornillos de fijación
- Plantilla de instalación

**Acabados:**

- Color aluminio (Acab. 97)
- Color marrón oscuro (Acab. 88)
- Color blanco (Acab. 45)
- Color negro (Acab. 44)
- Color negro mate (Acab. 90)

**Mano:**

0= Reversible

**Certificación:**

- Marcado CE
- Conforme a la norma europea EN1154

Tipología	Descripción	Fuerza de cierre EN 1154	Anchura puerta max. mm	Peso puerta max. Kg	Uds.	REFERENCIA				
						Mano	Dcha.	Izda.	Acabado	Dim



- Sin retención
- Marcado CE para la utilización en puerta cortafuego
- Certificación según la norma EN 1154

1 ÷ 4    750 ÷ 1100    20÷80    1    1 D5200 03 0 0 0

- Instalación lado bisagras o lado opuesto bisagras (posición brazo/cuerpo normal o cuerpo/brazo invertida)



- Con retención
- Certificación según la norma EN 1154

1 ÷ 4    750 ÷ 1100    20÷80    1    1 D5210 03 0 0 0

- Instalación lado bisagras o lado opuesto bisagras (posición brazo/cuerpo normal o cuerpo/brazo invertida)



- Placa en acero para fijación del cuerpo del cierrapuertas en puertas cortafuego

1    1 07153 15 0 0





**Características Técnicas:**

- Garantiza la correcta secuencia de cierre en puertas de 2 hojas
- Compatible con cierrapuertas CISA serie D5200, **solicitar por separado**

**Dotación:**

- Componentes de montaje
- Instrucciones de montaje
- Dispositivo de falsa maniobra para puertas de emergencia con dispositivos antipánico (debe instalarse en la hoja pasiva para garantizar la correcta secuencia de cierre y para cumplir con la normativa)

**Acabados:**

- Color aluminio (Acab. 97)
- Color blanco (Acab. 45)
- Color negro (Acab. 44)
- Color marrón oscuro (Acab. 88)

**Mano:**

0= Reversible

**Normativa:**

- Marcado CE según el reglamento de productos para la construcción 305/2011/EU

Tipología	Descripción	Uds.	REFERENCIA			
			Tipo	Dim	Mano	Dcha. Izda.

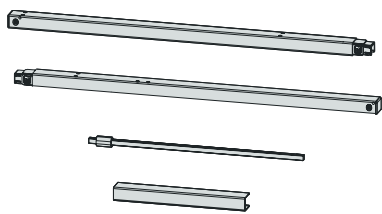

**Coordinador de cierre para puerta de 2 hojas, versión lado bisagras (tirar)**

- Hoja principal (derecha / izquierda) seleccionable en el momento de la instalación
- Ángulo máximo de acción 175° (dependiendo del perfil de puerta y marco utilizado)
- Dimensión mínima de la hoja pasiva 360 mm
- Distancia entre bisagras de 1495 mm a 2640 mm.
- Para dimensiones inferiores entre 1370 mm y 1490 mm el perfil de la hoja principal puede ser reducido hasta 130 mm.

1 1 07158 00 0 0

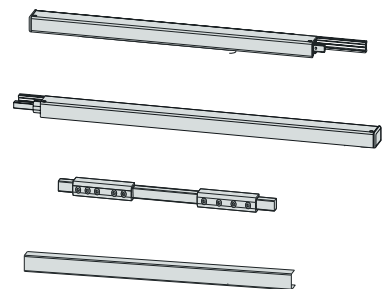
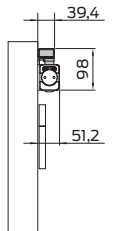

**Coordinador de cierre para puerta de 2 hojas versión lado opuesto bisagras (empujar)**

- Ángulo máximo de acción 110° (dependiendo del perfil de puerta y marco utilizado)
- Dimensión mínima de la hoja pasiva 600 mm
- Distancia entre bisagras de 1440 mm a 2500 mm.
- Es posible instalar el dispositivo directamente sobre las hojas de la puerta o sobre las placas suministradas en dotación

1 ÷ 4 750 ÷ 1100 20÷80 1 1 07159 00 0 0

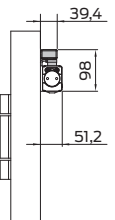



# D6200

**Características Técnicas:**

- La tecnología a leva en combinación con el brazo deslizante reduce al mínimo la fuerza necesaria para la apertura de la puerta, siendo especialmente indicada su utilización para personas mayores y niños
- Cuerpo monobloque en fundición enriquecido con grafito
- Cártier metálico
- Brazo con o sin retención en acero
- Válvulas de regulación independientes con dispositivo termostático

**Regulaciones:**

- Fuerza de cierre
- Velocidad de cierre
- Potencia del golpe final
- Retención mecánica regulable de puerta (utilizar kit retención)
- Freno de apertura (backcheck)

**Bajo pedido:**

- Coordinador de cierre integrado para puertas de 2 hojas 07155.61

**Dotación:**

- Tornillos de fijación
- Plantilla de instalación

**Acabados:**

- Color aluminio (Acab. 97)
- Color champán (Acab. 87)
- Color marrón oscuro (Acab. 88)
- Color blanco (Acab. 45)
- Color negro (Acab. 44)
- Color negro mate (Acab. 90)

**Mano:**

0= Reversible

**Certificación:**

- Marcado CE
- Conforme a la norma europea EN1154

Tipología	Descripción	Fuerza de cierre EN 1154	Anchura puerta max. mm	Peso puerta max. Kg	Uds.	REFERENCIA				
						Tipo	Dim	Acabado	Mano Dcha.	lзда.

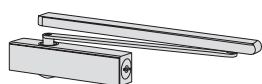

- Sin retención
- Marcado CE para la utilización en puerta cortafuego
- Certificación según la norma EN 1154
- Instalación lado bisagras (posición brazo/cuerpo normal) o instalación en lado opuesto bisagras (posición cuerpo/brazo invertida)

2 ÷ 4 850 ÷ 1100 40÷80 1 1 D6200 03 0 0 0

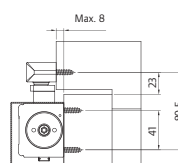

Lado bisagras (posición estándar)

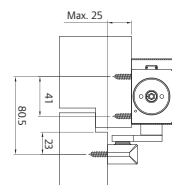

Lado opuesto bisagras (posición invertida)

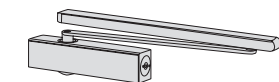

- Sin retención
- Marcado CE para la utilización en puerta cortafuego
- Certificación según la norma EN 1154
- Instalación lado opuesto bisagras (posición brazo/cuerpo normal) o instalación en lado bisagras (posición cuerpo/brazo invertida)

2 ÷ 4 850 ÷ 1100 40÷80 1 1 D6210 03 0 0 0

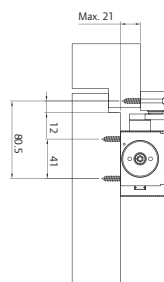

Lado opuesto bisagras (posición estándar)

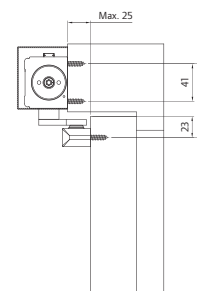

Lado bisagras (posición invertida)

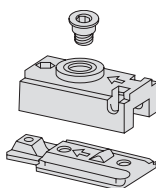

- Kit accesorio retención adaptable a brazo deslizante para artículos D6200 y D6210

1 1 07209 02 0 0

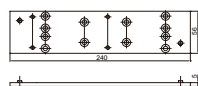

- Placa fijación del cuerpo del cerrapuertas

1 1502097





# D7200

**Características Técnicas:**

- La tecnología a leva en combinación con el brazo deslizante reduce al mínimo la fuerza necesaria para la apertura de la puerta, siendo especialmente indicada su utilización para personas mayores y niños
- Cuerpo monobloque en fundición enriquecido con grafito
- Cáster metálico
- Brazo con o sin retención
- Válvulas de regulación independientes con dispositivo termostático

**Regulaciones:**

- Fuerza de cierre (sistema FAST™)
- Velocidad de cierre
- Velocidad de retardo en el cierre
- Potencia del golpe final
- Retención mecánica regulable de puerta (utilizar kit retención)
- Freno de apertura (backcheck)

**Bajo pedido:**

- Selector de cierre integrado para puertas de 2 hojas 07155.61

**Dotación:**

- Placa de prefijación
- Tornillos de fijación
- Plantilla de instalación

**Acabados:**

- Color aluminio (Acab. 97)
- Color champán (Acab. 87)
- Color marrón oscuro (Acab. 88)
- Color blanco (Acab. 45)
- Color negro (Acab. 44)
- Color inox. satinado (Acab. C2)

**Mano:**

0= Reversible

Tipología	Descripción	Fuerza de cierre EN 1154	Anchura puerta max. mm	Peso puerta max. Kg	Uds.	REFERENCIA				
						Tipo	Dim	Acabado	Mano Dcha.	Mano Izda.



- Sin retención
- Marcado CE para la utilización en puerta cortafuego
- Certificación según la norma EN 1154
- Instalación lado bisagras (posición brazo/cuerpo normal) o instalación en lado opuesto bisagras (posición cuerpo/brazo invertida)

2 ÷ 5	850 ÷ 1250	40÷100	1	1	D7200	04	0	0	0
2 ÷ 5	850 ÷ 1250	40÷100	1	1	D7200	04	C2	0	0

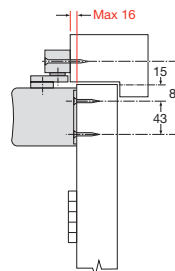

Lado bisagras (posición estándar)

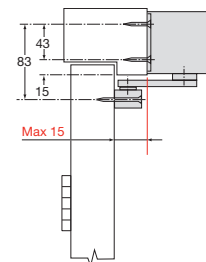

Lado opuesto bisagras (posición invertida)



- Sin retención
- Marcado CE para la utilización en puerta cortafuego
- Certificación según la norma EN 1154
- Instalación lado opuesto bisagras (posición brazo/cuerpo normal) o instalación en lado bisagras (posición cuerpo/brazo invertida)

2 ÷ 5	850 ÷ 1250	40÷100	1	1	D7210	04	0	0	0
2 ÷ 5	850 ÷ 1250	40÷100	1	1	D7210	04	C2	0	0

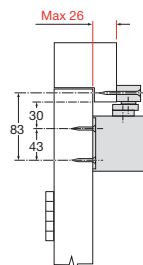

Lado opuesto bisagras (posición estándar)

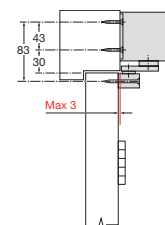

Lado bisagras (posición invertida)

Tipología	Descripción	Fuerza de cierre EN 1154	Anchura puerta max. mm	Peso puerta max. Kg	Uds.	REFERENCIA				
						Tipo	Dim	Acabado	Mano Dcha. Izda.	



- Con retención electromagnética
- Marcado CE para la utilización en puerta cortafuego
- Certificación según las normas EN 1154 y EN 1155
- Instalación lado bisagras (posición brazo/cuerpo normal)

3 ÷ 5	950 ÷ 1250	60÷100	1	1	D7202	04	0	0	0
3 ÷ 5	950 ÷ 1250	60÷100	1	1	D7202	04	C2	0	0

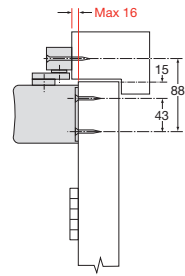

Lado bisagras (posición estándar)



- Con retención electromagnética
- Marcado CE para la utilización en puerta cortafuego
- Certificación según las normas EN 1154 y EN 1155
- Instalación lado opuesto bisagras (posición brazo/cuerpo normal) o (fijación especial brazo/cuerpo)

3 ÷ 5	950 ÷ 1250	60÷100	1	1	D7212	04	0	0	0
3 ÷ 5	950 ÷ 1250	60÷100	1	1	D7212	04	C2	0	0

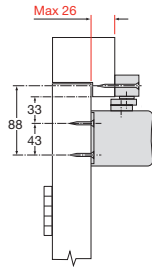

Lado opuesto bisagras (posición estándar)

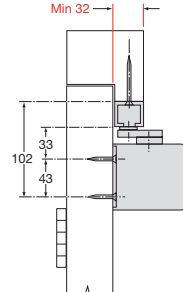

Lado opuesto bisagras (posición especial)

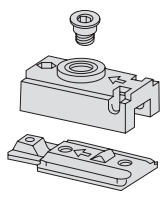

- Kit accesorio retención adaptable a brazo deslizante para artículo D7200 y D7210

1	1	07210	00	0	0
---	---	-------	----	---	---





**Características Técnicas:**

- La tecnología a leva en combinación con el brazo deslizante reduce al mínimo la fuerza necesaria para la apertura de la puerta, siendo especialmente indicada su utilización para personas mayores y niños
- Cuerpo monobloque en fundición enriquecido con grafito
- Brazo en acero y guía deslizante con o sin retención
- Válvulas de regulación independientes con dispositivo termostático

**Regulaciones:**

- Fuerza de cierre
- Velocidad de cierre
- Potencia del golpe final
- Retención mecánica regulable de puerta (utilizar kit retención)

**Dotación:**

- Tornillos de fijación
- Plantilla de instalación

**Acabados:**

- Color aluminio (Acab. 97)
- Color champán (Acab. 87)

**Mano:**

0= Reversible

**Certificación:**

- Marcado CE
- Conforme a la norma europea EN1154

# D8200

Tipología	Descripción	Fuerza de cierre EN 1154	Anchura puerta max. mm	Peso puerta max. Kg	Uds.	REFERENCIA				
						Tipo	Dim	Acabado	Mano Dcha.	Izda.

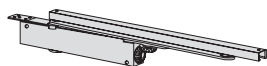

- Sin retención
- Marcado CE para la utilización en puerta cortafuego
- Certificación según la norma EN 1154
- Instalación oculta hoja/marco o marco/hoja

2 ÷ 4    850 ÷ 1100    40÷80    1    1 D8200 03 00 0 0

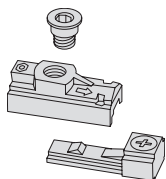

- Kit accesorio retención adaptable a brazo deslizante

1    1 07209 00 0 0



- Kit accesorio amortiguación adaptable a brazo deslizante

1    1 07209 01 0 0



- Kit intumescente (uso para puertas cortafuego)

1    1 07209 21 0 0

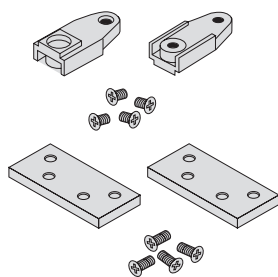

- Kit de fijación para perfiles de aluminio

1    1 07209 25 0 0



**Características Técnicas:**

- Garantiza la correcta secuencia de cierre en puertas de 2 hojas
- Compatible con cierrapuertas CISA series D6200/D7200, **solicitar por separado**

**Dotación:**

- Componentes de montaje
- Instrucciones de montaje
- Dispositivo de falsa maniobra para puertas de emergencia con dispositivos antipánico (debe instalarse en la hoja pasiva para garantizar la correcta secuencia de cierre y para cumplir con la normativa)

**Acabados:**

- Color aluminio (Acab. 97)
- Color blanco (Acab. 45)
- Color negro (Acab. 44)

**Mano:**

0= Reversible

**Normativa:**

- Marcado CE según el reglamento de productos para la construcción 305/2011/EU

Tipología	Descripción	Fuerza de cierre EN 1154	Anchura puerta max. mm	Peso puerta max. Kg	Uds.	REFERENCIA			
						Tipo	Dim	Mano Dcha. Izda.	

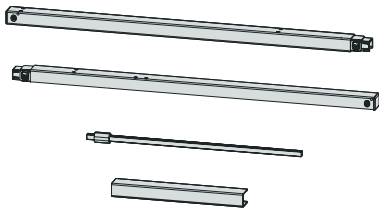

**Coordinador de cierre para puerta de 2 hojas, versión lado bisagras (tirar)**

- Hoja principal (derecha / izquierda) seleccionable en el momento de la instalación

3 ÷ 5    1350 ÷ 2500    40÷80    1    **1 07155 61 0 0**

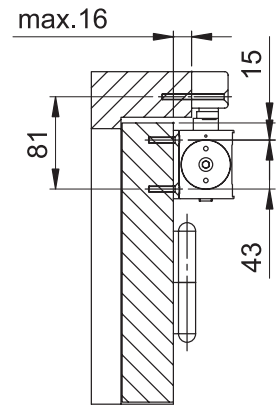

Lado bisagras (posición estándar)





**Características Técnicas:**

- Cuerpo monobloque de aluminio
- Cáster metálico deslizante
- Brazo en acero con o sin retención
- Válvulas de regulación frontales para un fácil acceso
- Válvulas de regulación independientes con dispositivo termostático

**Regulaciones:**

- Fuerza de cierre
- Velocidad de cierre
- Potencia del golpe final
- Retención regulable de puerta en los artículos (C1511, C1611)
- Retención regulable brazo deslizante (utilizar kit retención)
- Freno de apertura en los artículos (C1610, C1611, C2110)

**Dotación:**

- Tornillos de fijación
- Plantilla de instalación

**Acabados:**

- Color aluminio (Acab. 97)
- Color negro mate (Acab. 90)
- Color champán (Acab. 87)
- Color marrón oscuro (Acab. 88)
- Color blanco (Acab. 45)
- Color negro (Acab. 44)





**Mano:**



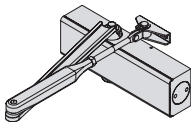

0= Reversible

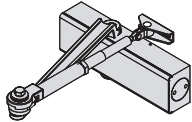
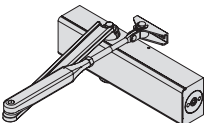
**Certificación:**

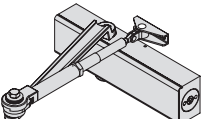
- Marcado CE
- Conforme a la norma europea EN1154

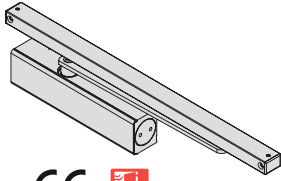
# Professional PLUS2

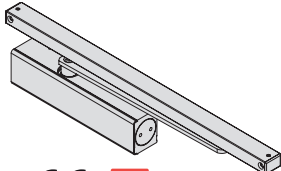
Tipología	Descripción	Fuerza de cierre EN 1154	Anchura puerta max. mm	Peso puerta max. Kg	Uds.	REFERENCIA				
						Tipo	Dim	Mano Dcha. Izda.		
 <p><b>MULTIFUERZA</b></p> <ul style="list-style-type: none"> <li>• Sin retención</li> <li>• Marcado CE para la utilización en puerta cortafuego</li> <li>• Certificación según la norma EN 1154</li> </ul>		2 ÷ 4	850 ÷ 1100	40÷80	1	1	C1510	03	0	0
										
 <p><b>MULTIFUERZA</b></p> <ul style="list-style-type: none"> <li>• Con retención</li> </ul>		2 ÷ 4	850 ÷ 1100	40÷80	1	1	C1511	03	0	0
 <p><b>FUERZA REGULABLE</b></p> <ul style="list-style-type: none"> <li>• Sin retención</li> <li>• Backcheck (freno de apertura)</li> <li>• Marcado CE para la utilización en puerta cortafuego</li> <li>• Certificación según la norma EN 1154</li> </ul>		2 ÷ 4	850 ÷ 1100	40÷80	1	1	C1610	03	0	0
			2 ÷ 6	850 ÷ 1400	40÷120	1	1	C1610	05	0
 <p><b>FUERZA REGULABLE</b></p> <ul style="list-style-type: none"> <li>• Con retención</li> <li>• Backcheck (freno de apertura)</li> </ul>		2 ÷ 4	850 ÷ 1100	40÷80	1	1	C1611	03	0	0
			2 ÷ 6	850 ÷ 1400	40÷120	1	1	C1611	05	0

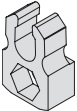
Tipología	Descripción	Fuerza de cierre EN 1154	Anchura puerta max. mm	Peso puerta max. Kg	Uds.	REFERENCIA					
						Tipo	Dim	Dcha.	Mano Izda.		
 <b>CE</b>  	<ul style="list-style-type: none"> <li>• Brazo deslizando</li> <li>• Sin retención</li> <li>• Marcado CE para la utilización en puerta cortafuego</li> <li>• Certificación según la norma EN 1154</li> </ul>	3	950	60	1	1	C2010	03	0	0	
 <b>CE</b>  	<p><b>FUERZA REGULABLE</b></p> <ul style="list-style-type: none"> <li>• Brazo deslizando</li> <li>• Sin retención</li> <li>• Backcheck (freno de apertura)</li> <li>• Marcado CE para la utilización en puerta cortafuego</li> <li>• Certificación según la norma EN 1154</li> </ul>	2 ÷ 4	850 ÷ 1100	40 ÷ 80	1	1	C2110	03	0	0	
	<ul style="list-style-type: none"> <li>• Kit accesorio retención adaptable a brazo deslizando para artículos C2010 y C2110</li> </ul>					1	1	07210	01	0	0





## Smart PLUS2

**Características Técnicas:**

- Cuerpo monobloque en aleación de aluminio
- Cáter en nylon
- Brazo en acero con o sin retención
- Mecanismo a piñón y cremallera en acero templado para un funcionamiento fluido y eficiente
- Válvulas de regulación independientes con dispositivo termostático

**Acabados:**

- Color aluminio (Acab. 97)
- Color negro mate (Acab. 90)
- Color champán (Acab. 87)
- Color marrón oscuro (Acab. 88)
- Color blanco (Acab. 45)
- Color negro (Acab. 44)

**Mano:**

0= Reversible

**Certificación:**

- Marcado CE
- Conforme a la norma europea EN1154

**Regulaciones:**

- Fuerza de cierre (fuerza 3 CE)
- Velocidad de cierre
- Potencia del golpe final
- Retención regulable de puerta (versión C1426)

**Dotación:**

- Tornillos de fijación
- Plantilla de instalación

Tipología	Descripción	Fuerza de cierre EN 1154	Anchura puerta max. mm	Peso puerta max. Kg	Uds.	REFERENCIA			
						Tipo	Dim	Mano Dcha. Izda.	

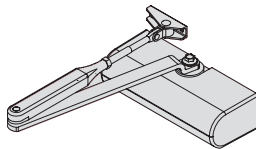

**MULTIFUERZA**

- Sin retención
- Marcado CE para la utilización en puerta cortafuego
- Certificación según la norma EN 1154

2 ÷ 4    850 ÷ 1100    40÷80    1    1 C1425 03 0 0

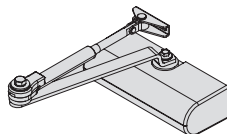

**MULTIFUERZA**

- Con retención

2 ÷ 4    850 ÷ 1100    40÷80    1    1 C1426 03 0 0



# C1455/56

**Características Técnicas:**

- Cuerpo monobloque en aleación de aluminio
- Brazo en acero con o sin retención
- Mecanismo a piñón y cremallera en acero templado para un funcionamiento fluido y eficiente
- Válvulas de regulación independientes con dispositivo termostático

**Regulaciones:**

- Fuerza de cierre
- Velocidad de cierre
- Potencia del golpe final
- Retención regulable de puerta en el artículo C1456

**Dotación:**

- Tornillos de fijación
- Plantilla de instalación

**Acabados:**

- Color aluminio (Acab. 97)
- Color negro mate (Acab. 90)
- Color champán (Acab. 87)
- Color marrón oscuro (Acab. 88)
- Color blanco (Acab. 45)
- Color negro (Acab. 44)

**Mano:**

0= Reversible

**Certificación:**

- Marcado CE
- Conforme a la norma europea EN1154

Tipología	Descripción	Fuerza de cierre EN 1154	Anchura puerta max. mm	Peso puerta max. Kg	Uds.	REFERENCIA			
						Tipo	Dim	Mano Dcha.	Izda.

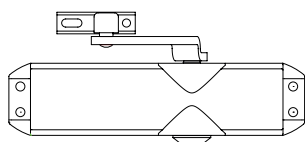

**MULTIFUERZA**

- Sin retención
- Marcado CE para la utilización en puerta cortafuego
- Certificación según la norma EN 1154

2 ÷ 4    850 ÷ 1100    40÷80    1    1 C1455 03 0 0

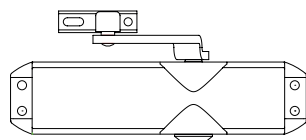

**MULTIFUERZA**

- Con retención

2 ÷ 4    850 ÷ 1100    40÷80    1    1 C1456 03 0 0





Tipología	Descripción	Para serie/artículo	Uds.	REFERENCIA			
				Tipo	Dim	Mano Dcha.	Mano Izda.
	<ul style="list-style-type: none"> <li>Placa angular en acero para fijación de la bisagra soporte del brazo</li> <li>Acabados disponibles (44, 45, 87, 88, 90, 97)</li> </ul>	Professional	1	1 07141	01	0	0
	<ul style="list-style-type: none"> <li>Placa en acero para fijación del cuerpo del cerrapuertas</li> <li>Acabados disponibles (44, 45, 87, 88, 90, 97)</li> </ul>	Professional C151x-03	1	1 07142	01	0	0
	<ul style="list-style-type: none"> <li>Placa en acero para fijación del cuerpo del cerrapuertas</li> <li>Acabados disponibles (44, 45, 87, 88, 90, 97)</li> </ul>	Professional C151x-03	1	1 07153	02	0	0
	<ul style="list-style-type: none"> <li>Placa en acero para fijación del cuerpo del cerrapuertas</li> <li>Acabados disponibles (44, 45, 87, 88, 90, 97)</li> </ul>	Professional C161x-03	1	1 07153	03	0	0
	<ul style="list-style-type: none"> <li>Placa en acero para fijación del cuerpo del cerrapuertas</li> <li>Acabados disponibles (44, 45, 87, 88, 90, 97)</li> </ul>	Professional C161x-03	1	1 07153	04	0	0
	<ul style="list-style-type: none"> <li>Placa en acero para fijación del cuerpo del cerrapuertas</li> <li>Acabados disponibles (44, 45, 87, 88, 90, 97)</li> </ul>	Professional C161x-05	1	1 07153	05	0	0
	<ul style="list-style-type: none"> <li>Placa en acero para fijación del cuerpo del cerrapuertas</li> <li>Acabados disponibles (44, 45, 87, 88, 90, 97)</li> </ul>	Professional C161x-05	1	1 07153	06	0	0
	<ul style="list-style-type: none"> <li>Brazo deslizante sin retención</li> <li>Acabados disponibles (44, 45, 87, 88, 90, 97)</li> </ul>	D6200	1	1 07209	10	0	0
	<ul style="list-style-type: none"> <li>Brazo deslizante sin retención</li> <li>Acabados disponibles (87, 97)</li> </ul>	D8200	1	1 07209	20	0	0

Tipología	Descripción	Para serie/artículo	Uds.	REFERENCIA			
				Tipo	Dim	Mano Dcha.	Mano Izda.
	<ul style="list-style-type: none"> <li>• Brazo en acero sin retención</li> <li>• Acabados disponibles (44, 45, 87, 88, 90, 97)</li> </ul>	Professional Plus Fuerzas 2÷4	1	1 07155 12	0	0	
	<ul style="list-style-type: none"> <li>• Brazo en acero sin retención</li> <li>• Acabados disponibles (44, 45, 87, 88, 90, 97)</li> </ul>	Professional Plus Fuerzas 2÷6	1	1 07155 14	0	0	
	<ul style="list-style-type: none"> <li>• Brazo en acero con retención</li> <li>• Acabados disponibles (44, 45, 87, 88, 90, 97)</li> </ul>	Professional Plus Fuerzas 2÷4	1	1 07155 13	0	0	
	<ul style="list-style-type: none"> <li>• Brazo en acero con retención</li> <li>• Acabados disponibles (44, 45, 87, 88, 90, 97)</li> </ul>	Professional Plus Fuerzas 2÷6	1	1 07155 15	0	0	
	<ul style="list-style-type: none"> <li>• Brazo deslizante sin retención</li> <li>• Acabados disponibles (44, 45, 87, 88, 90, 97)</li> </ul>	Professional C2010	1	1 07155 20	0	0	
	<ul style="list-style-type: none"> <li>• Brazo deslizante sin retención</li> <li>• Acabados disponibles (44, 45, 87, 88, 90, 97)</li> </ul>	Professional C2110	1	1 07155 21	0	0	
	<ul style="list-style-type: none"> <li>• Brazo deslizante sin retención</li> <li>• Acabados disponibles (44, 45, 88, 90, 97)</li> </ul>	D5200	1	07157 10	0	0	
	<ul style="list-style-type: none"> <li>• Brazo deslizante con retención</li> <li>• Acabados disponibles (44, 45, 88, 90, 97)</li> </ul>	D5200	1	1 07157 11	0	0	





**Características Técnicas:**

- Aptos para puertas batientes o de vaivén hasta 80 kg
- Compatible con accesorios para puertas de vidrio (leva europea)
- Velocidad de cierre regulable de 130° a 15°
- Golpe final regulable de 15° a 0°
- Ángulo máximo de apertura 130°
- Cubierta en acero inox
- Versiones con retención a 90° ó 105° (arts. 2823.SS.HO.90 ó 2823.SS.HO.105)

**Acabados:**

- Caja de empotrar cincada y recubierta con pintura en polvo
- Cubierta en acero inox satinado

**Mano:**

0= Reversible

**Normativa:**

- Marcado CE (excepto art. 2822) conforme a la norma EN1154

**Dotación:**

- Caja de empotrar con dimensiones reducidas (altura 40mm.) regulable para el ajuste de la puerta
- Cubierta en acero inox

by Briton

Tipología	Descripción	Fuerza de cierre EN 1154	Anchura puerta max. mm	Peso puerta max. Kg	Uds.	REFERENCIA		
						Tipo	Dim Dcha.	Mano Izda.
	<p><b>MULTIFUERZA</b></p> <ul style="list-style-type: none"> <li>• Sin retención</li> <li>• Marcado CE para la utilización en puerta cortafuego</li> <li>• Certificación según la norma EN 1154</li> </ul>	2	850	40	1	2822.SS		
		3	950	60	1	2823.SS		
		4	1100	80	1	2824.SS		
		3	950	60	1	2823.SS.HO.90		
		3	950	60	1	2823.SS.HO.105		
	<ul style="list-style-type: none"> <li>• Kit accesorios para puertas de vaivén</li> <li>• Bisagra superior regulable y brazo inferior</li> </ul>				1	2820.DAP		
	<ul style="list-style-type: none"> <li>• Kit accesorios para puertas batientes</li> <li>• Bisagra superior y brazo inferior para puertas derechas o izquierdas con placas embellecedoras en acero inox satinado</li> </ul>				1	2820.SAP		
	<ul style="list-style-type: none"> <li>• Kit intumescente para puertas de vaivén</li> </ul>				1	2820.IP.DAP		
	<ul style="list-style-type: none"> <li>• Kit intumescente para puertas batientes</li> </ul>				1	2820.IP.SAP		



**Características Técnicas:**

- Caja y tapa en zamak con tratamiento por cataforesis (resistencia superior a 500 horas al test de niebla salina)
- Reguladores en acero inox.
- Tornillos de fijación cincados
- Muelle en acero cincado
- Test 200.000 ciclos de apertura y cierre

**Regulaciones:**

- Fuerzas de apertura/cierre
- Velocidad de cierre
- Retención regulable de puerta

**Dotación:**

- Tornillos de fijación
- Plantilla de instalación
- Placa de montaje angular art. 07155.01

**Acabados:**









- Color negro
- Color gris, sin incremento de precio (Acab. 97)

**Mano:**

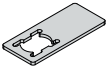
0= Reversible

**Patente:**

- Sistema patentado A000790

Tipología	Descripción	Anchura puerta max. mm	Peso puerta max. Kg	Uds.	REFERENCIA				
					Tipo	Dim	Mano Dcha.	Izda.	
	• Cierrapuertas	1200	55	1	1	C1310	01	0	0
	• Placa soporte angular			1	1	07155	01	0	0
	• Placa soporte recta			1	1	07155	02	0	0
	• Placa adaptación instalaciones previas			1	1	07155	03	0	0
	• Brazo estándar			1	1	07155	05	0	0
	• Brazo con guía deslizante			1	1	07155	06	0	0
	• Muelle reforzado			1	1	07156	03	0	0
	• Bisagra inferior			1	1	07155	04	0	0



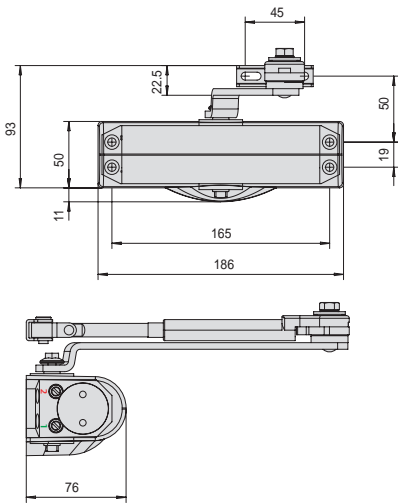

ARTÍCULO  
C1425  
C1426

1

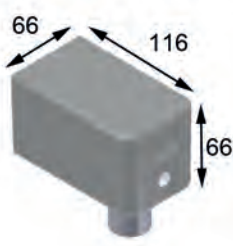

ARTÍCULO  
C1310

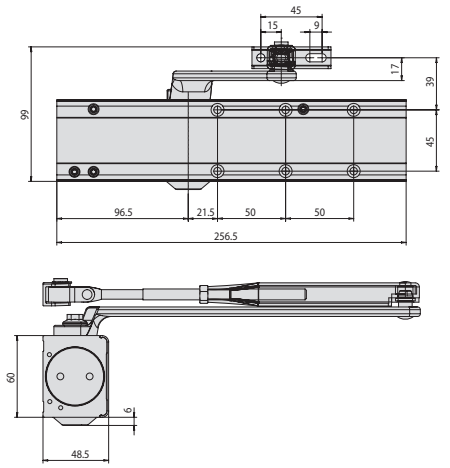

ARTÍCULO  
C1610.05  
C1611.05

7

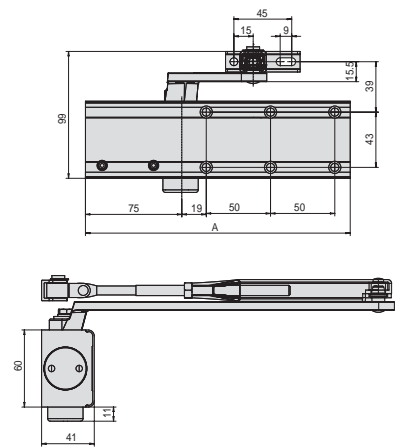

ARTÍCULO    A  
C1510.03    206  
C1511.03    206  
C1610.03    236  
C1611.03    236

2

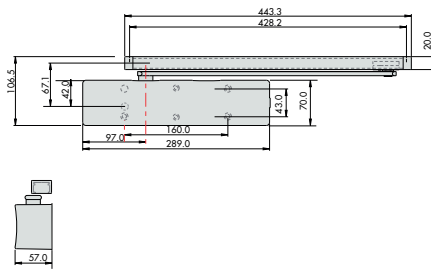

ARTÍCULO  
D7200.04  
D7210.04

5

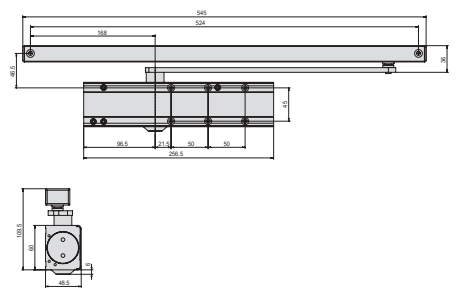

ARTÍCULO  
C2110

8

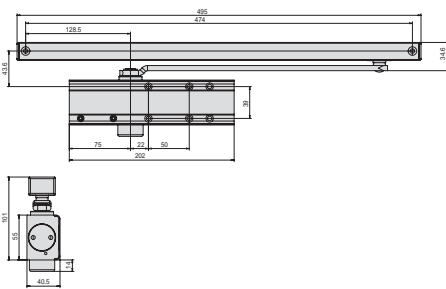

ARTÍCULO  
C2010

3

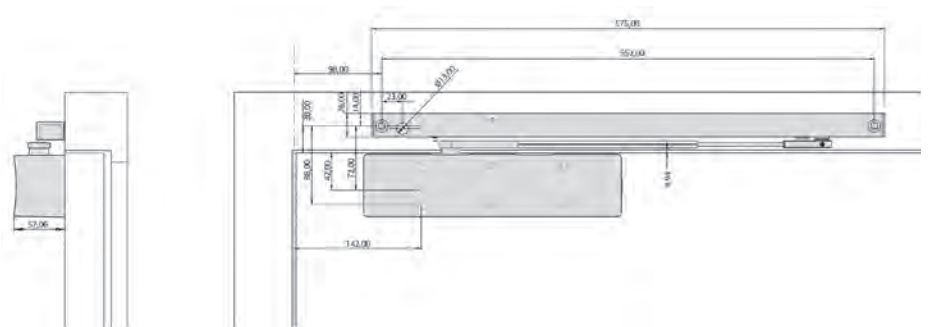

ARTÍCULO  
D7202.04  
D7212.04

6

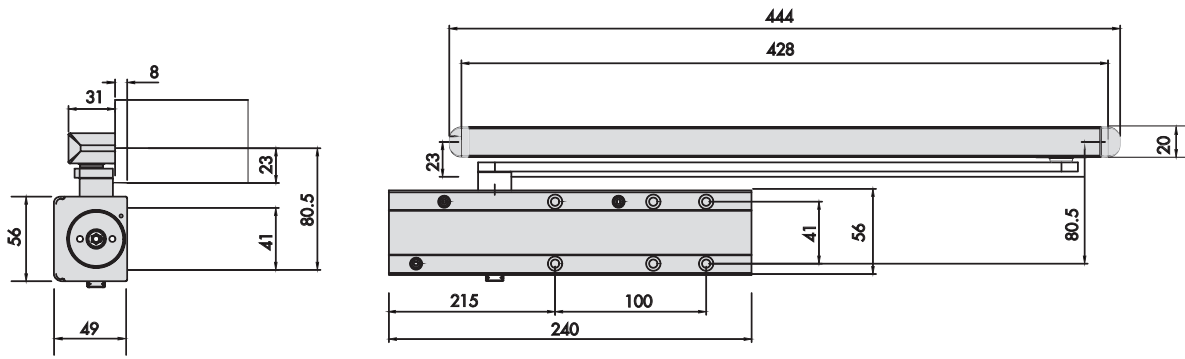

ARTÍCULO  
D6200, D6210

9

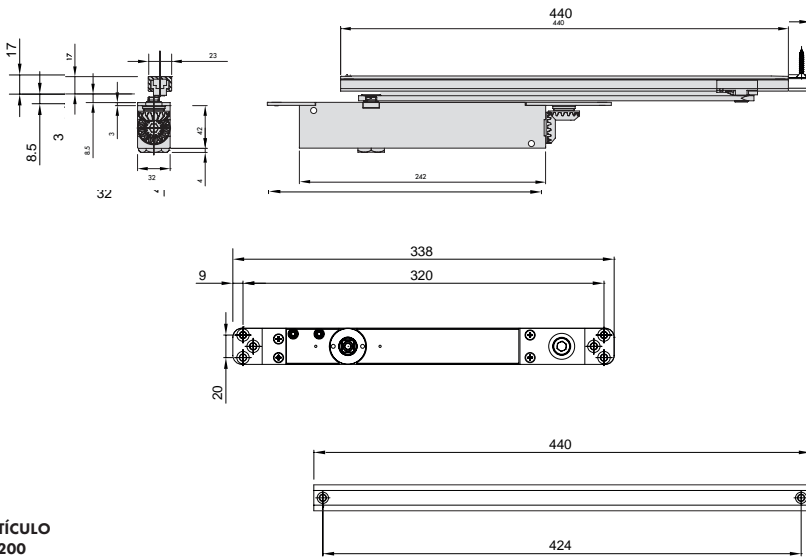

ARTÍCULO  
D8200

10

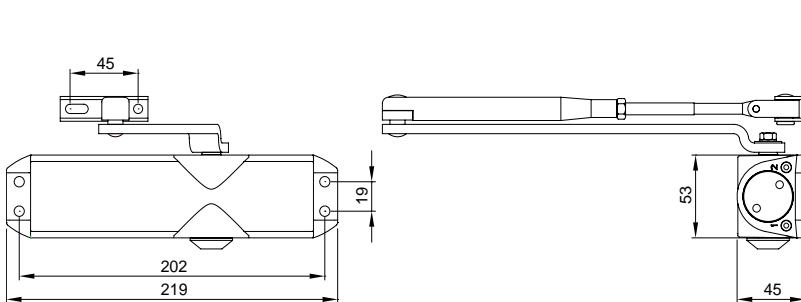

ARTÍCULO  
C1455  
C1456

11

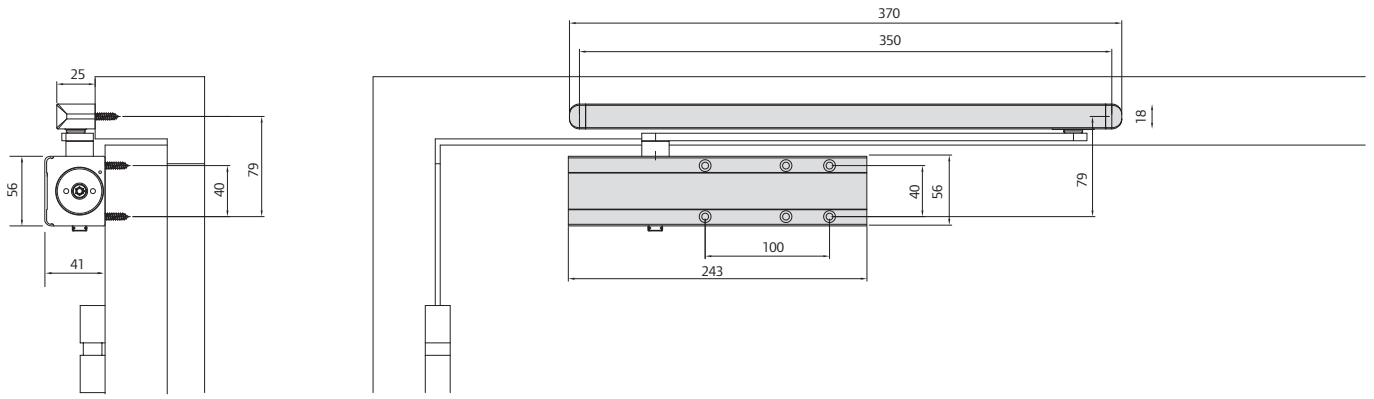

ARTÍCULO  
D5200, D5210

12

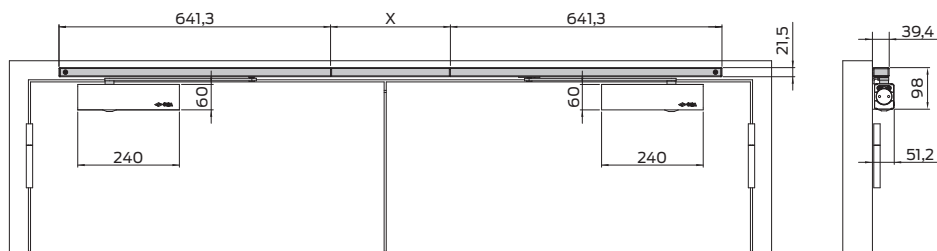

ARTÍCULO  
07158.00

13

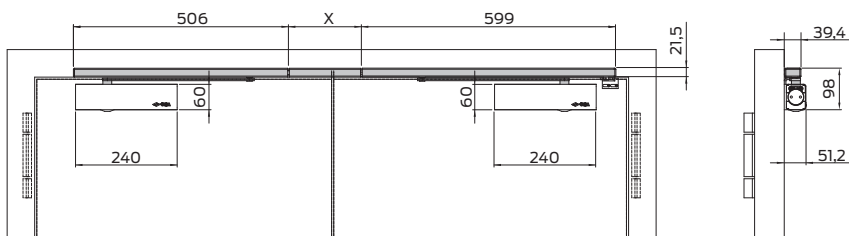

ARTÍCULO  
07159.00

14

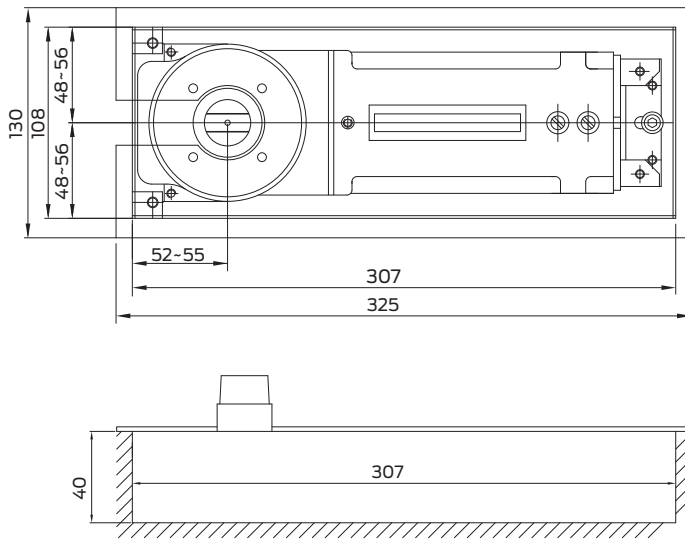

ARTÍCULO  
2822, 2823, 2824

15

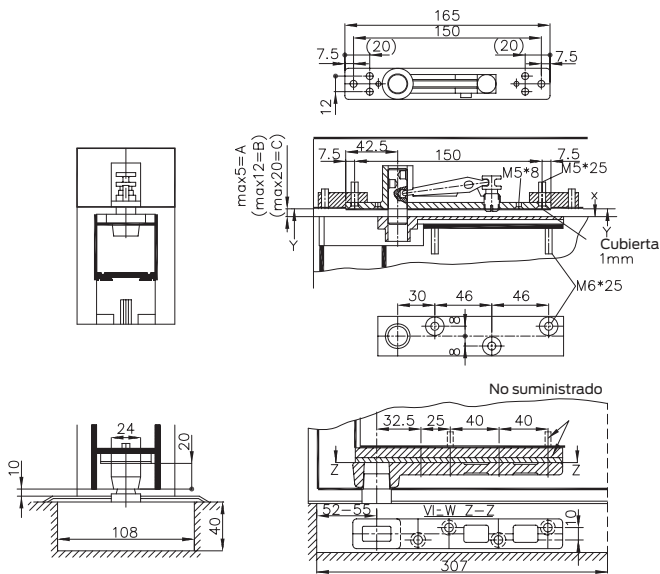

ARTÍCULO  
2820.DAP

16





Bisagra superior

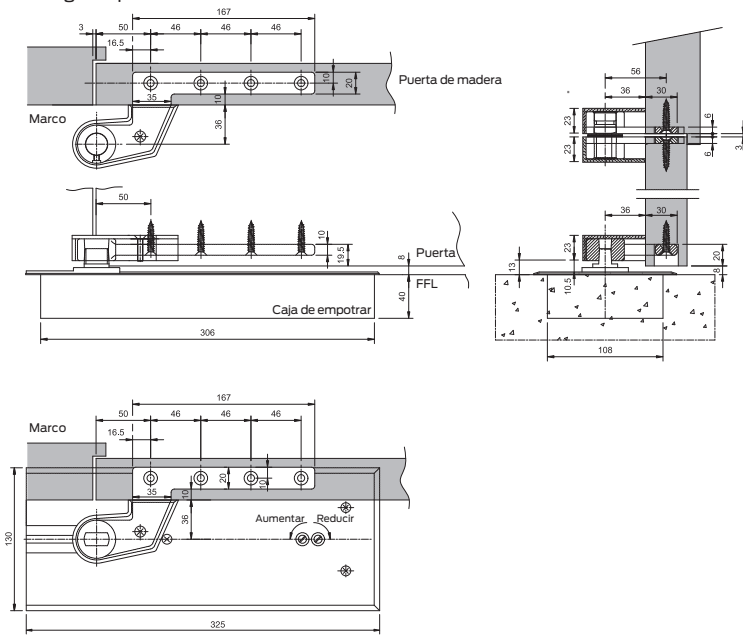

ARTÍCULO  
2820.SAP



## Cajas fuertes



Cajas Fuertes electrónicas Serie DIGIT VISION .....	259
Cajas Fuertes electrónicas Serie DIGIT VISION CASH .....	260
Cajas Fuertes con llave, versión empotrar .....	261
Cajas Fuertes con llave, versión sobreponer .....	262
Cajas Fuertes con llave y discos combinadores, versión empotrar .....	263
Cajas Fuertes con pomo y discos combinadores, versión empotrar .....	264
Cajas Fuertes con discos combinadores, versión sobreponer .....	265
Cajas Fuertes componibles Serie DARWIN .....	266
Cajas Fuertes con llave Serie STELLA .....	267
Accesorios cajas fuertes .....	268
Esquemas dimensionales .....	269







**DGT Vision**

**Características Técnicas:**

- Teclado luminoso con encendido táctil automático
- Frente en acero con espesor de 10 mm
- Bulones giratorios en acero niquelado de diámetro 22 mm
- Barnizado especial al horno con gran resistencia a la corrosión
- Placa de protección de la cerradura en acero carbonitrurado.
- Los mecanismos de apertura no sobresalen del frente en posición de reposo.
- Ensamblaje de componentes mediante soldadura robotizada.
- Cerradura y mecanismos fijados directamente sobre la puerta.

**Dotación:**

- Cable de alimentación auxiliar
- Estantes
- Instrucciones de instalación y uso

**Nota:** \* Los modelos señalados con un asterisco en la columna de Uds. tienen servicio prioritario

Tipología	Descripción	Dimensiones externas							Kg	Uds.	REFERENCIA			
		Alto H	Ancho L	Fondo P	Espesor puerta	Cerrojos verticales	Cerrojos horizontales	N.º de estantes			Peso aprox.	Uds.	Tipo	Dim

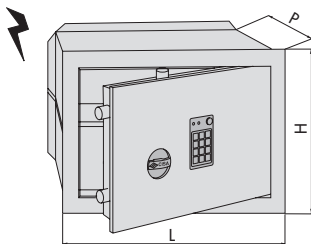

- Combinador electrónico
- Luz interior
- Puerta desmontable
- Alimentación con pilas tipo alcalinas 1,5 v (AA)

240	360	150	10	-	2	1	17,500	1	<b>82710</b>	<b>30</b>	<b>0</b>	<b>0</b>
240	360	200	10	-	2	1	18,400	1*	<b>82710</b>	<b>31</b>	<b>0</b>	<b>0</b>
240	360	250	10	-	2	1	19,300	1	<b>82710</b>	<b>32</b>	<b>0</b>	<b>0</b>
300	420	200	10	2	2	1	24,700	1	<b>82710</b>	<b>40</b>	<b>0</b>	<b>0</b>
300	420	250	10	2	2	1	25,800	1*	<b>82710</b>	<b>41</b>	<b>0</b>	<b>0</b>
300	420	300	10	2	2	1	26,900	1	<b>82710</b>	<b>42</b>	<b>0</b>	<b>0</b>
360	490	200	10	2	2	1	33,100	1	<b>82710</b>	<b>50</b>	<b>0</b>	<b>0</b>
360	490	250	10	2	2	1	34,400	1	<b>82710</b>	<b>51</b>	<b>0</b>	<b>0</b>
360	490	300	10	2	2	1	35,700	1*	<b>82710</b>	<b>52</b>	<b>0</b>	<b>0</b>
490	360	200	10	2	4	2	33,100	1	<b>82710</b>	<b>70</b>	<b>0</b>	<b>0</b>
490	360	250	10	2	4	2	34,400	1	<b>82710</b>	<b>71</b>	<b>0</b>	<b>0</b>
490	360	300	10	2	4	2	35,700	1	<b>82710</b>	<b>72</b>	<b>0</b>	<b>0</b>

CAJAS FUERTES DE SOBREPONER CON COMBINADOR ELECTRÓNICO - DIGIT VISION



**DGT Vision**

**Características Técnicas:**

- Teclado luminoso con encendido táctil automático
- Frente en acero con espesor de 10 mm
- Paredes laterales y superior de acero con espesor de 5 mm
- Bulones giratorios en acero niquelado de diámetro 22 mm
- Barnizado especial al horno con gran resistencia a la corrosión
- Placa de protección de la cerradura en acero carbonitrurado.
- Los mecanismos de apertura no sobresalen del frente en posición de reposo
- Ensamblaje de componentes mediante soldadura robotizada.

- Cerradura y mecanismos fijados directamente sobre la puerta.

**Dotación:**

- Cable de alimentación auxiliar
- Estantes
- Instrucciones de instalación y uso

**Nota:** \* Los modelos señalados con un asterisco en la columna de Uds. tienen servicio prioritario

Tipología	Descripción	Dimensiones externas							Kg	Uds.	REFERENCIA			
		Alto H	Ancho L	Fondo P	Espesor puerta	Cerrojos verticales	Cerrojos horizontales	N.º de estantes			Peso aprox.	Uds.	Tipo	Dim

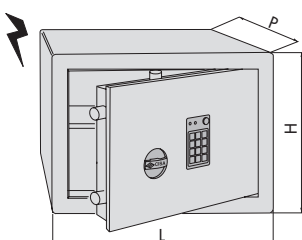

- Combinador electrónico
- Luz interior
- Puerta desmontable
- Alimentación con pilas tipo alcalinas 1,5 v (AA)
- Tacos y tornillos de fijación

240	360	300	10	-	2	1	25,500	1*	<b>82750</b>	<b>34</b>	<b>0</b>	<b>0</b>
300	420	350	10	2	2	1	38,700	1*	<b>82750</b>	<b>43</b>	<b>0</b>	<b>0</b>
360	490	350	10	2	2	1	49,500	1*	<b>82750</b>	<b>53</b>	<b>0</b>	<b>0</b>
490	360	400	10	2	4	2	54,200	1*	<b>82750</b>	<b>74</b>	<b>0</b>	<b>0</b>
550	420	450	10	2	4	2	75,000	1	<b>82750</b>	<b>85</b>	<b>0</b>	<b>0</b>
620	490	450	10	2	4	2	92,000	1	<b>82750</b>	<b>95</b>	<b>0</b>	<b>0</b>



### DGT Vision Cash

**Características Técnicas:**

- Teclado luminoso con encendido táctil automático
- Ranura superior para introducción de dinero y documentos
- Retardo de apertura programable de 1 a 99 minutos
- Frente en acero con espesor de 10 mm
- Bulones giratorios en acero niquelado de diámetro 22 mm
- Barnizado especial al horno con gran resistencia a la corrosión
- Placa de protección de la cerradura en acero carbonitrurado.
- Los mecanismos de apertura no sobresalen del frente en posición de reposo

- Ensamblaje de componentes mediante soldadura robotizada.
- Cerradura y mecanismos fijados directamente sobre la puerta.

**Dotación:**

- Cable de alimentación auxiliar
- Estantes
- Instrucciones de instalación y uso

**Nota:** \*Los modelos señalados con un asterisco en la columna de Uds. tienen servicio prioritario

Tipología	Descripción	Dimensiones externas							N.º de estantes	Kg Peso aprox.	Uds. 	REFERENCIA			
		Alto H	Ancho L	Fondo P	Espesor puerta	Cerrojos verticales	Cerrojos horizontales	Mano Dcha.				Mano Izda.			

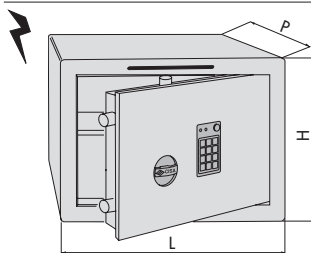

- Combinador electrónico
- Luz interior
- Alimentación con pilas tipo alcalinas de 1,5 V (AA)

270	360	300	10	-	2	1	30,200	1	<b>82751</b>	<b>35</b>	<b>0</b>	<b>0</b>
520	360	400	10	2	4	2	57,650	1*	<b>82751</b>	<b>75</b>	<b>0</b>	<b>0</b>



**Características Técnicas:**

- Frente en acero con espesor de 10 mm (12 mm en dimensiones 550x420 y 620x490)
- Bulones giratorios en acero niquelado de diámetro 22 mm
- Barnizado especial al horno con gran resistencia a la corrosión
- Placa de protección de la cerradura en acero carbonitrurado.
- Ensamblaje de componentes mediante soldadura robotizada.
- Cerradura y mecanismos fijados directamente sobre la puerta.

**Dotación:**

- Estantes
- Instrucciones de instalación y uso

**Nota:** \*Los modelos señalados con un asterisco en la columna de Uds. tienen servicio prioritario

Tipología	Descripción	Dimensiones externas							N.º de estantes	Kg Peso aprox.	Uds. 	REFERENCIA			
		Alto H	Ancho L	Fondo P	Espesor puerta	Cerrojos verticales	Cerrojos horizontales	Dim				Dcha.	Mano Izda.		

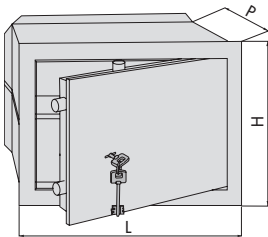

- Versión sólo llave
- 2 llaves ref. 00101.00.2

170	260	150	10	-	2	-	7,300	1	82010	10	0	0
170	260	200	10	-	2	-	8,000	1*	82010	11	0	0
190	310	150	10	-	2	1	12,900	1	82010	20	0	0
190	310	200	10	-	2	1	13,600	1	82010	21	0	0
240	360	150	10	-	2	1	17,500	1	82010	30	0	0
240	360	200	10	-	2	1	18,400	1*	82010	31	0	0
240	360	250	10	-	2	1	19,300	1	82010	32	0	0
300	420	200	10	2	2	1	24,700	1	82010	40	0	0
300	420	250	10	2	2	1	25,800	1	82010	41	0	0
300	420	300	10	2	2	1	26,900	1*	82010	42	0	0
360	490	200	10	2	2	1	33,100	1*	82010	50	0	0
360	490	250	10	2	2	1	34,400	1	82010	51	0	0
360	490	300	10	2	2	1	35,700	1	82010	52	0	0
490	360	200	10	2	4	2	33,100	1	82010	70	0	0
490	360	250	10	2	4	2	34,400	1	82010	71	0	0
490	360	300	10	2	4	2	35,700	1	82010	72	0	0
550	420	200	12	2	4	2	39,700	1	82010	80	0	0
550	420	250	12	2	4	2	41,300	1	82010	81	0	0
550	420	300	12	2	4	2	42,900	1	82010	82	0	0
620	490	200	12	2	4	2	51,000	1	82010	90	0	0
620	490	250	12	2	4	2	52,800	1	82010	91	0	0
620	490	300	12	2	4	2	54,600	1	82010	92	0	0





**Características Técnicas:**

- Frente en acero con espesor de 10 mm (12 mm en dimensiones 550x420 y 620x490)
- Paredes laterales y superior en acero con espesor de 5 mm
- Bulones giratorios en acero niquelado de diámetro 22 mm
- Barnizado especial al horno con gran resistencia a la corrosión
- Placa de protección de la cerradura en acero carbonitrurado.
- Ensamblaje de componentes mediante soldadura robotizada.
- Cerradura y mecanismos fijados directamente sobre la puerta.

**Dotación:**

- Estantes
- Instrucciones de instalación y uso

**Nota:** \*Los modelos señalados con un asterisco en la columna de Uds. tienen servicio prioritario

Tipología	Descripción	Dimensiones externas							N.º de estantes	Kg Peso aprox.	Uds. 	REFERENCIA			
		Alto H	Ancho L	Fondo P	Espesor puerta	Cerrojos verticales	Cerrojos horizontales	Mano Dcha.				Mano Izda.			

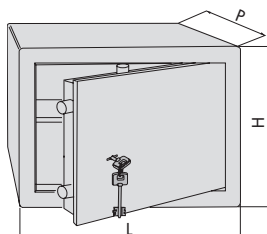

- Versión sólo llave
- 2 llaves ref. 00101.00.2
- Tacos y tornillos de fijación

240	360	300	10	-	2	1	25,500	1*	<b>82050</b>	<b>34</b>	<b>0</b>	<b>0</b>
300	420	350	10	2	2	1	38,700	1*	<b>82050</b>	<b>43</b>	<b>0</b>	<b>0</b>
360	490	350	10	2	2	1	49,500	1	<b>82050</b>	<b>53</b>	<b>0</b>	<b>0</b>
490	360	400	10	2	4	2	54,200	1	<b>82050</b>	<b>74</b>	<b>0</b>	<b>0</b>
550	420	450	12	2	4	2	69,400	1	<b>82050</b>	<b>85</b>	<b>0</b>	<b>0</b>
620	490	450	12	2	4	2	84,500	1	<b>82050</b>	<b>95</b>	<b>0</b>	<b>0</b>



**Características Técnicas:**

- Frente en acero con espesor de 10 mm (12 mm en dimensiones 550x420 y 620x490)
- Bulones giratorios en acero niquelado de diámetro 22 mm
- Barnizado especial al horno con gran resistencia a la corrosión
- Placa de protección de la cerradura en acero carbonitrurado.
- Los mecanismos de apertura no sobresalen del frente en posición de reposo.
- Ensamblaje de componentes mediante soldadura robotizada.
- Cerradura y mecanismos fijados directamente sobre la puerta.

**Dotación:**

- Estantes
- Instrucciones de instalación y uso

**Nota:** \*Los modelos señalados con un asterisco en la columna de Uds. tienen servicio prioritario

Tipología	Descripción	Dimensiones externas							Kg	Uds.	REFERENCIA			
		Alto H	Ancho L	Fondo P	Espesor puerta	Cerrojos verticales	Cerrojos horizontales	N.º de estantes			Peso aprox.	Uds.	Tipo	Dim

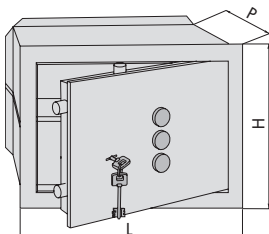

- Versión llave y tres discos combinadores de pomo
- 2 llaves ref. 00101.00.2

190	310	150	10	-	2	1	12,900	1*	82210	20	0	0
190	310	200	10	-	2	1	13,600	1*	82210	21	0	0
240	360	150	10	-	2	1	17,500	1	82210	30	0	0
240	360	200	10	-	2	1	18,400	1*	82210	31	0	0
240	360	250	10	-	2	1	19,300	1	82210	32	0	0
300	420	200	10	2	2	1	24,700	1*	82210	40	0	0
300	420	250	10	2	2	1	25,800	1	82210	41	0	0
300	420	300	10	2	2	1	26,900	1	82210	42	0	0
360	490	200	10	2	2	1	33,100	1	82210	50	0	0
360	490	250	10	2	2	1	34,400	1*	82210	51	0	0
360	490	300	10	2	2	1	35,700	1*	82210	52	0	0
490	360	200	10	2	4	2	33,100	1	82210	70	0	0
490	360	250	10	2	4	2	34,400	1	82210	71	0	0
490	360	300	10	2	4	2	35,700	1*	82210	72	0	0
550	420	200	12	2	4	2	39,700	1	82210	80	0	0
550	420	250	12	2	4	2	41,300	1	82210	81	0	0
550	420	300	12	2	4	2	42,900	1*	82210	82	0	0
620	490	200	12	2	4	2	51,000	1	82210	90	0	0
620	490	250	12	2	4	2	52,800	1	82210	91	0	0
620	490	300	12	2	4	2	54,600	1	82210	92	0	0





Tipología	Descripción	Dimensiones externas							N.º de estantes	Kg Peso aprox.	Uds. 	REFERENCIA			
		Alto H	Ancho L	Fondo P	Espesor puerta	Cerrojos verticales	Cerrojos horizontales	Mano Dcha.				Dim	Izda.		

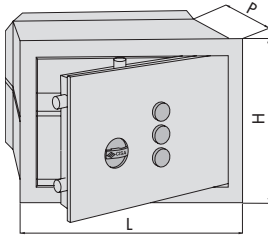

• Versión sólo tres discos combinadores de pomo

190	310	150	10	-	2	1	12,900	1	<b>82410</b>	<b>20</b>	<b>0</b>	<b>0</b>
190	310	200	10	-	2	1	13,600	1	<b>82410</b>	<b>21</b>	<b>0</b>	<b>0</b>
240	360	150	10	-	2	1	17,500	1	<b>82410</b>	<b>30</b>	<b>0</b>	<b>0</b>
240	360	200	10	-	2	1	18,400	1	<b>82410</b>	<b>31</b>	<b>0</b>	<b>0</b>
240	360	250	10	-	2	1	19,300	1*	<b>82410</b>	<b>32</b>	<b>0</b>	<b>0</b>
300	420	200	10	2	2	1	24,700	1	<b>82410</b>	<b>40</b>	<b>0</b>	<b>0</b>
300	420	250	10	2	2	1	25,800	1	<b>82410</b>	<b>41</b>	<b>0</b>	<b>0</b>
300	420	300	10	2	2	1	26,900	1	<b>82410</b>	<b>42</b>	<b>0</b>	<b>0</b>
360	490	200	10	2	2	1	33,100	1	<b>82410</b>	<b>50</b>	<b>0</b>	<b>0</b>
360	490	250	10	2	2	1	34,400	1*	<b>82410</b>	<b>51</b>	<b>0</b>	<b>0</b>
360	490	300	10	2	2	1	35,700	1	<b>82410</b>	<b>52</b>	<b>0</b>	<b>0</b>
490	360	200	10	2	4	2	33,100	1	<b>82410</b>	<b>70</b>	<b>0</b>	<b>0</b>
490	360	250	10	2	4	2	34,400	1	<b>82410</b>	<b>71</b>	<b>0</b>	<b>0</b>
490	360	300	10	2	4	2	35,700	1	<b>82410</b>	<b>72</b>	<b>0</b>	<b>0</b>
550	420	200	12	2	4	2	39,700	1	<b>82410</b>	<b>80</b>	<b>0</b>	<b>0</b>
550	420	250	12	2	4	2	41,300	1*	<b>82410</b>	<b>81</b>	<b>0</b>	<b>0</b>
550	420	300	12	2	4	2	42,900	1	<b>82410</b>	<b>82</b>	<b>0</b>	<b>0</b>
620	490	200	12	2	4	2	51,000	1	<b>82410</b>	<b>90</b>	<b>0</b>	<b>0</b>
620	490	250	12	2	4	2	52,800	1	<b>82410</b>	<b>91</b>	<b>0</b>	<b>0</b>
620	490	300	12	2	4	2	54,600	1	<b>82410</b>	<b>92</b>	<b>0</b>	<b>0</b>



**Características Técnicas:**

- Frente en acero con espesor de 10 mm (12 mm en dimensiones 550x420 y 620x490)
- Paredes laterales y superior en acero con espesor de 5 mm
- Bulones giratorios en acero niquelado de diámetro 22 mm
- Barnizado especial al horno con gran resistencia a la corrosión
- Placa de protección de la cerradura en acero carbonitrurado.
- Los mecanismos de apertura no sobresalen del frente en posición de reposo.
- Ensamblaje de componentes mediante soldadura robotizada.
- Cerradura y mecanismos fijados directamente sobre la puerta.

**Dotación:**

- Estantes
- Instrucciones de instalación y uso

**Nota:** \*Los modelos señalados con un asterisco en la columna de Uds. tienen servicio prioritario

Tipología	Descripción	Dimensiones externas							Kg Peso aprox.	Uds.	REFERENCIA			
		Alto H	Ancho L	Fondo P	Espesor puerta	Cerrojos verticales	Cerrojos horizontales	N.º de estantes			Tipo	Dim	Mano Dcha.	Izda.

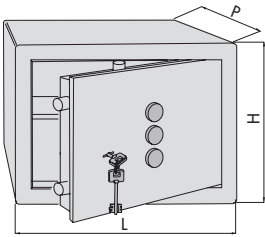

- Versión llave y tres discos combinadores de pomo
- 2 llaves ref. 00101.00.2
- Tacos y tornillos de fijación

240	360	300	10	-	2	1	25,500	1*	<b>82250</b>	<b>34</b>	<b>0</b>	<b>0</b>
300	420	350	10	2	2	1	38,700	1*	<b>82250</b>	<b>43</b>	<b>0</b>	<b>0</b>
360	490	350	10	2	2	1	49,500	1*	<b>82250</b>	<b>53</b>	<b>0</b>	<b>0</b>
490	360	400	10	2	4	2	54,200	1*	<b>82250</b>	<b>74</b>	<b>0</b>	<b>0</b>
550	420	450	12	2	4	2	69,400	1*	<b>82250</b>	<b>85</b>	<b>0</b>	<b>0</b>
620	490	450	12	2	4	2	84,500	1*	<b>82250</b>	<b>95</b>	<b>0</b>	<b>0</b>

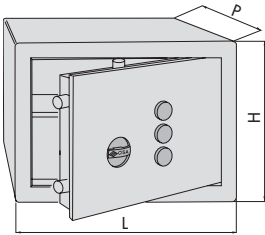

- Versión sólo tres discos combinadores de pomo
- Tacos y tornillos de fijación

240	360	300	10	-	2	1	25,500	1*	<b>82450</b>	<b>34</b>	<b>0</b>	<b>0</b>
300	420	350	10	2	2	1	38,700	1	<b>82450</b>	<b>43</b>	<b>0</b>	<b>0</b>
360	490	350	10	2	2	1	49,500	1*	<b>82450</b>	<b>53</b>	<b>0</b>	<b>0</b>
490	360	400	10	2	4	2	54,200	1	<b>82450</b>	<b>74</b>	<b>0</b>	<b>0</b>
550	420	450	12	2	4	2	69,400	1	<b>82450</b>	<b>85</b>	<b>0</b>	<b>0</b>
620	490	450	12	2	4	2	84,500	1	<b>82450</b>	<b>95</b>	<b>0</b>	<b>0</b>





Darwin

**Características Técnicas:**

- Frente en acero con espesor de 10 mm
- Bulones giratorios en acero niquelado de diámetro 22 mm
- Barnizado especial al horno con gran resistencia a la corrosión
- Placa de protección de la cerradura en acero carbonitrurado.
- Los mecanismos de apertura no sobresalen del frente en posición de reposo.
- Fijación del frente al compartimento interior a través de 6 tornillos
- Ensamblaje de componentes mediante soldadura robotizada.

- Cerradura y mecanismos fijados directamente sobre la puerta.

**Dotación:**

- Estantes
- Instrucciones de instalación y uso

**Nota:** \*Los modelos señalados con un asterisco en la columna de Uds. tienen servicio prioritario

Tipología	Descripción	Dimensiones externas							N.º de estantes	Kg Peso aprox.	Uds. 	REFERENCIA			
		Alto H	Ancho L	Fondo P	Espesor puerta	Cerrojos verticales	Cerrojos horizontales	Mano Dcha.				Mano Izda.			

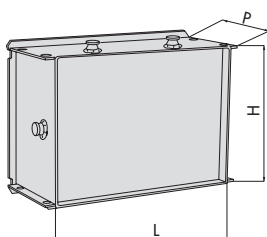

- Compartimento interior con tapa provisional

336	470	200	-	-	-	1	15,200	1	<b>83000</b>	<b>40</b>	<b>0</b>	<b>0</b>
336	470	250	-	-	-	1	16,300	1	<b>83000</b>	<b>41</b>	<b>0</b>	<b>0</b>

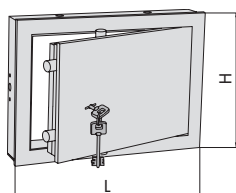

- Frente con llave
- Dos llaves ref. 00101.00.2
- Adaptable a artículos 83000.40/41

300	420	-	10	2	2	-	19,400	1	<b>83010</b>	<b>40</b>	<b>0</b>	<b>0</b>
-----	-----	---	----	---	---	---	--------	---	--------------	-----------	----------	----------

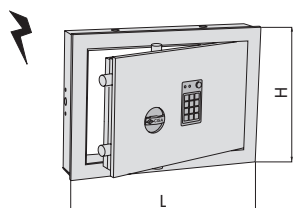

- Teclado luminoso con encendido táctil automático
- Frente con combinador electrónico
- Luz interior
- Adaptable a artículos 83000.40/41
- Alimentación con pilas tipo alcalinas de 1,5 V (AA)
- Cable de alimentación auxiliar

300	420	-	10	2	2	-	19,700	1	<b>83710</b>	<b>40</b>	<b>0</b>	<b>0</b>
-----	-----	---	----	---	---	---	--------	---	--------------	-----------	----------	----------



**Características Técnicas:**

- Frente monobloque en acero de espesor de 8 mm. con corte láser entre puerta y marco
- Bulones giratorios antisierra (excepto en medida 20) niquelados de 22 mm de diámetro
- Llave extraíble sólo con la puerta cerrada
- Barnizado especial al horno con gran resistencia a la corrosión
- Placa de protección de la cerradura en acero carbonitrurado.
- Ensamblaje de componentes mediante soldadura robotizada.
- Cerradura y mecanismos fijados directamente sobre la puerta.

**Dotación:**

- Estantes
- Instrucciones de instalación y uso

**Nota:** \*Los modelos señalados con un asterisco en la columna de Uds. tienen servicio prioritario

Tipología	Descripción	Dimensiones externas							N.º de estantes	Kg Peso aprox.	Uds. 	REFERENCIA			
		Alto H	Ancho L	Fondo P	Espesor puerta	Cerrojos verticales	Cerrojos horizontales	Tipo				Dim	Mano Dcha.	Izda.	
<ul style="list-style-type: none"> <li>• Versión sólo llave</li> <li>• 2 llaves ref. 00100.00.2</li> </ul>		190	310	150	8	-	2	1	9,400	1*	<b>8A010</b>	<b>20</b>	<b>0</b>	<b>0</b>	
		190	310	200	8	-	2	1	10,100	1*	<b>8A010</b>	<b>21</b>	<b>0</b>	<b>0</b>	
		240	360	150	8	-	2	1	12,800	1*	<b>8A010</b>	<b>30</b>	<b>0</b>	<b>0</b>	
		240	360	200	8	-	2	1	13,600	1*	<b>8A010</b>	<b>31</b>	<b>0</b>	<b>0</b>	
		300	420	200	8	-	2	1	18,300	1*	<b>8A010</b>	<b>40</b>	<b>0</b>	<b>0</b>	
		300	420	250	8	-	2	1	19,400	1*	<b>8A010</b>	<b>41</b>	<b>0</b>	<b>0</b>	

CAJAS FUERTES DE SOBREPONER SERIE 1 STELLA CON LLAVE



**Características Técnicas:**

- Frente monobloque en acero de espesor de 8 mm. con corte láser entre puerta y marco
- Bulones giratorios antisierra (excepto en medida 20) niquelados de 22 mm de diámetro
- Llave extraíble sólo con la puerta cerrada
- Barnizado especial al horno con gran resistencia a la corrosión
- Placa de protección de la cerradura en acero carbonitrurado.
- Ensamblaje de componentes mediante soldadura robotizada.
- Cerradura y mecanismos fijados directamente sobre la puerta.



**Dotación:**

- Estantes
- Instrucciones de instalación y uso

**Nota:** \*Los modelos señalados con un asterisco en la columna de Uds. tienen servicio prioritario

Tipología	Descripción	Dimensiones externas							N.º de estantes	Kg Peso aprox.	Uds. 	REFERENCIA			
		Alto H	Ancho L	Fondo P	Espesor puerta	Cerrojos verticales	Cerrojos horizontales	Tipo				Dim	Mano Dcha.	Izda.	
<ul style="list-style-type: none"> <li>• Versión sólo llave</li> <li>• 2 llaves ref. 00100.00.2</li> <li>• Tacos y tornillos de fijación</li> </ul>		190	310	250	8	-	2	1	12,380	1	<b>8A050</b>	<b>23</b>	<b>0</b>	<b>0</b>	
		240	360	300	8	-	2	1	21,920	1	<b>8A050</b>	<b>34</b>	<b>0</b>	<b>0</b>	
		300	420	350	8	-	2	1	31,500	1	<b>8A050</b>	<b>43</b>	<b>0</b>	<b>0</b>	

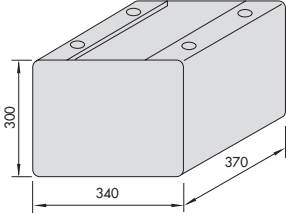
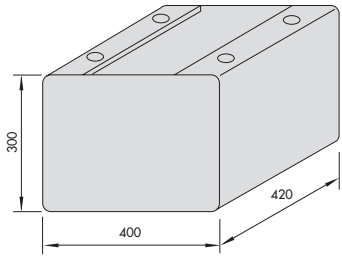

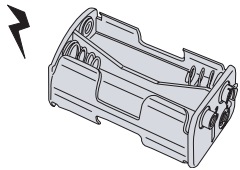
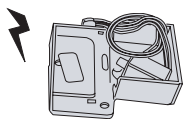
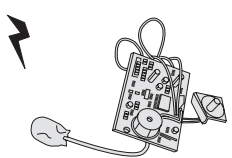
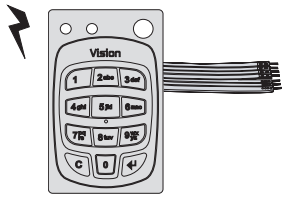
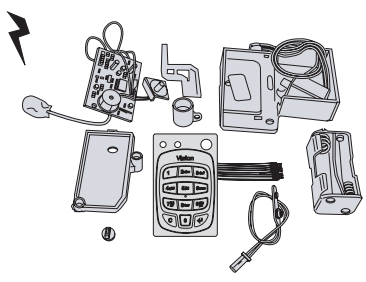
Tipología	Descripción	Para serie/artículo	Kg Peso aprox.	Uds.	REFERENCIA			
					Tipo	Dim	Dcha.	Mano Izda.
	<ul style="list-style-type: none"> <li>• Soporte en acero barnizado para cajas fuertes de sobreponer</li> </ul>	82050.74 82450.74 82550.74 82750.74	16,65	1	07125	00	0	0
	<ul style="list-style-type: none"> <li>• Soporte en acero barnizado para cajas fuertes de sobreponer</li> </ul>	82050.85/95 82450.85/95 82550.85/95 82750.85/95	17,95	1	07125	01	0	0
	<ul style="list-style-type: none"> <li>• Alimentador de emergencia a 9 V. (pila no incluida)</li> </ul> <p>NOTA: para modelos actuales con funcionamiento interno a 6 V.</p>	82710, 82750, 82751, 83710		1	07430	32	0	0
	<ul style="list-style-type: none"> <li>• Portapilas (4 pilas tipo alcalinas 1,5 V. (AA) no incluidas)</li> </ul> <p>NOTA: para modelos actuales con funcionamiento interno a 6 V.</p>	82710, 82750, 82751, 83710		1	07114	05	0	0
	<ul style="list-style-type: none"> <li>• Grupo soporte y bobina (solenoid)</li> </ul> <p>NOTA: para modelos actuales con funcionamiento interno a 6 V.</p>	82710, 82750, 82751, 83710		1	07114	06	0	0
	<ul style="list-style-type: none"> <li>• Circuito electrónico</li> </ul> <p>NOTA: para modelos actuales con funcionamiento interno a 6 V.</p>	82751		1	07114	13	0	0
		82710, 82750, 83710		1	07114	15	0	0
	<ul style="list-style-type: none"> <li>• Teclado alfanumérico</li> </ul> <p>NOTA: para modelos actuales con funcionamiento interno a 6 V.</p>	82710, 82750, 82751, 83710		1	07114	16	0	0
	<ul style="list-style-type: none"> <li>• Kit de conversión cajas fuertes electrónicas, cambio de Digit a Digit vision (4 pilas tipo alcalinas 1,5 V. (AA) no incluidas)</li> </ul>	82710, 82750, 83710		1	07114	17	0	0

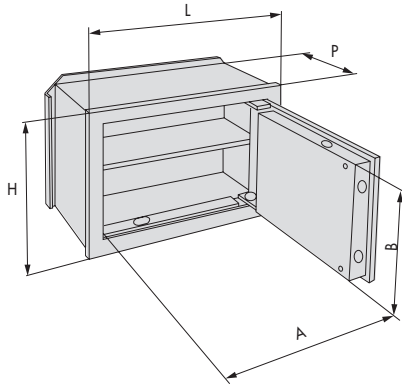

ARTÍCULO	DIMENSIONES (mm)								Bulones Estantes Peso aprox. kg				
	Externas			Internas			Entrada					Fondo	
	H	L	P	H	L	P	A	B					
1-8A010-20	190	310	150	172	292	100	192	115	340	210	2	1	9,4
1-8A010-21	"	"	200	"	"	150	192	115	340	210	2	1	10,1
1-8A010-30	240	360	150	222	342	100	242	165	390	260	2	1	12,8
1-8A010-31	"	"	200	"	"	150	242	165	390	260	2	1	13,6
1-8A010-40	300	420	200	282	402	150	302	225	450	320	2	1	18,3
1-8A010-41	"	"	250	"	"	200	302	225	450	320	2	1	19,4
1-82010-10	170	260	150	152	242	100	142	95	290	190	2	-	7,3
1-82010-11	"	"	200	"	"	150	142	95	290	190	2	-	8,0
1-82010-20	190	310	150	172	292	100	192	115	340	210	2	1	12,9
1-82010-21	"	"	200	"	"	150	192	115	340	210	2	1	13,6
1-82010-30	240	360	150	222	342	100	242	165	390	260	2	1	17,5
1-82010-31	"	"	200	"	"	150	242	165	390	260	2	1	18,4
1-82010-32	"	"	250	"	"	200	242	165	390	260	2	1	19,3
1-82010-40	300	420	200	282	402	150	302	225	450	320	4+2	1	24,7
1-82010-41	"	"	250	"	"	200	302	225	450	320	4+2	1	25,8
1-82010-42	"	"	300	"	"	250	302	225	450	320	4+2	1	26,9
1-82010-50	360	490	200	342	472	150	372	285	520	380	4+2	1	33,1
1-82010-51	"	"	250	"	"	200	372	285	520	380	4+2	1	34,4
1-82010-52	"	"	300	"	"	250	372	285	520	380	4+2	1	35,7
1-82010-70	490	360	200	472	342	150	242	415	390	510	4+2	2	33,1
1-82010-71	"	"	250	"	"	200	242	415	390	510	4+2	2	34,4
1-82010-72	"	"	300	"	"	250	242	415	390	510	4+2	2	35,7
1-82010-80	550	420	200	532	402	150	302	475	450	570	4+2	2	39,7
1-82010-81	"	"	250	"	"	200	302	475	450	570	4+2	2	41,3
1-82010-82	"	"	300	"	"	250	302	475	450	570	4+2	2	42,9
1-82010-90	620	490	200	602	472	150	372	545	520	640	4+2	2	51,0
1-82010-91	"	"	250	"	"	200	372	545	520	640	4+2	2	52,8
1-82010-92	"	"	300	"	"	250	372	545	520	640	4+2	2	54,6

1

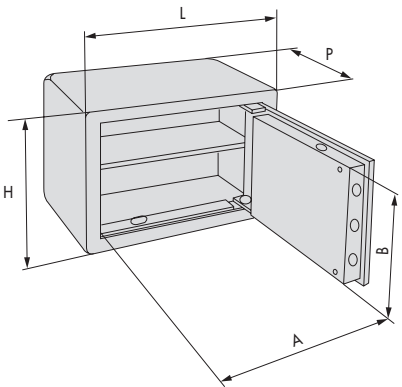

ARTÍCULO	DIMENSIONES (mm)								Bulones Estantes Peso aprox. kg		
	Externas			Internas			Entrada				
	H	L	P	H	L	P	A	B			
1-8A050-23	240	360	300	230	350	245	242	165	2	1	12,3
1-8A050-34	300	420	350	290	410	295	302	225	2	1	21,9
1-8A050-43	360	490	350	350	480	295	372	285	2	1	31,5
1-82050-34	240	360	300	230	350	245	242	165	2	1	25,5
1-82050-43	300	420	350	290	410	295	302	225	4+2	1	38,7
1-82050-53	360	490	350	350	480	295	372	285	4+2	1	49,5
1-82050-74	490	360	400	480	350	345	242	415	4+2	2	54,2
1-82050-85	550	420	450	540	410	395	302	475	4+2	2	69,4
1-82050-95	620	490	450	610	480	395	372	545	4+2	2	84,5
1-82751-35	240	360	300	230	350	245	242	165	2	1	30,2
1-82751-75	490	360	400	480	350	345	242	415	4+2	2	57,6

2

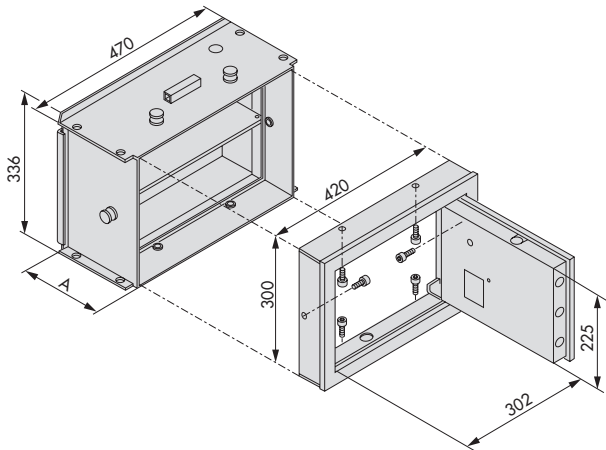

COMPARTIMENTO	DIMENSIONES (mm)								Bulones Estantes Peso aprox. kg				
	Externas			Internas			Entrada					fondo	
	H	L	P	H	L	P	A	B					
1-83000-40	336	470	200	300	420	200	-	-	450	320	-	-	15,2
1-83000-41	"	"	250	"	"	250	-	-	"	"	-	-	16,3
1-83010-40	300	420	-	-	-	-	302	225	-	-	2+2	-	19,4
1-83710-40	"	"	-	-	-	-	"	"	-	-	2+2	-	19,7

3





## Manillas



Manillas Serie PROJECT LINE .....	273
Manillas Serie FIRE INOX LINE .....	275
▲ Manillas con placa cuadrada .....	277
Manillas con placa de nylon .....	278
Pomos y manillas .....	280
Esquemas dimensionales .....	281







# Project Line

**ESPACIOS DE VALOR,  
MANILLAS DE DISEÑO**

Manillas y rosetas Cisa Project Line: diseño en los espacios de trabajo.

CISA para las nuevas oficinas de Faenza, ha elegido las manillas Project Line, ya que, incluso en el lugar de trabajo, el cuidado de los detalles y la elegancia de las formas son fundamentales. Son detalles que resaltan un proyecto.

### Características y funciones

- Manillas y rosetas en acero INOX AISI 304 satinado.
- Empuñadura prefijada sobre el mecanismo con muelle de retorno.
- Fijación directa o con tornillos pasantes para puertas con espesor entre 38 y 54 mm. Tornillos de fijación y cuadradillo en dotación.
- Base de fijación en acero galvanizado para aplicaciones externas (versiones con roseta ovalada).

### MANILLAS



Juego manillas  
art. 1 07070 70 0

**PL Oval**



Juego manillas  
art. 1 07070 80 0

**PL Oval**



Juego manillas  
art. 1 07070 71 0

**PL Angle**



Juego manillas  
art. 07070 82 0

**PL Angle**



Juego manillas  
art. 1 07070 73 0

**PL Radius**



Juego manillas  
art. 1 07070 81 0

**PL Radius**



Juego manillas  
art. 1 07070 72 0

**PL Arcus**

### ROSETAS



Juego rosetas  
para cilindro con  
perfil europeo  
art. 1 06093 00 0



Juego rosetas ciegas  
art. 1 06093 01 0



Juego rosetas para  
cerraduras tipo Patent  
art. 1 06093 02 0



Juego condenas para  
puerta de baño  
art. 1 06093 10 0



Juego condenas  
para puerta de baño  
con señalizador  
libre/ocupado  
art. 1 06093 11 0



Juego rosetas  
para cilindro con  
perfil europeo  
art. 1 06093 04 0

### Certificaciones

- Grado 3 - categoría de uso (alta frecuencia de utilización).
- EN1906 - Grado 7 durabilidad (200.000 ciclos).
- EN1670 - Grado 3 resistencia a la corrosión - 96 horas.
- EN1634 - Resistencia al fuego; 2 horas puerta madera y 4 h. puerta metálica.



# Project Line

**Características Técnicas:**

- Manilla y roseta en acero INOX AISI 304 satinado
- Empuñadura prefijada sobre el mecanismo con muelle de retorno

**Fijación:**

- Fijación directa o con tornillos pasantes para puertas con espesor, entre 38 y 54 mm.
- Distancia de 38 mm. entre agujeros de fijación (art. 07070.70/71/72/73)
- Distancia de 45 mm. entre agujeros de fijación (art. 07070.80/81/82)

**Dotación:**

- Tornillos de fijación y cuadradillo 8 mm.

**Mano:**





0= Reversible

**Certificación:**

- Grado 3 - categoría de uso (alta frecuencia de utilización)
- EN1906 - Grado 7 durabilidad (200.000 ciclos)
- EN1670 - Grado 3 resistencia a la corrosión - 96 horas
- EN1634 - resistencia al fuego; 2 horas puerta madera y 4 horas puerta metálica

Tipología	Descripción	Uds.	REFERENCIA			
			Tipo	Dim	Mano	
			Dcha.	Izda.		
	• Juego manillas serie PL Oval	1	1 07070 70	0	0	0
	• Juego manillas serie PL Oval • En dotación juego de rosetas para cilindro con perfil Europeo	1	1 07070 80	0	0	0
	• Juego manillas serie PL Angle	1	1 07070 71	0	0	0
	• Juego manillas serie PL Angle • En dotación juego de rosetas para cilindro con perfil Europeo	1	1 07070 82	0	0	0
	• Juego manillas serie PL Arcus	1	1 07070 72	0	0	0
	• Juego manillas serie PL Radius	1	1 07070 73	0	0	0
	• Juego manillas serie PL Radius • En dotación juego de rosetas para cilindro con perfil Europeo	1	1 07070 81	0	0	0
	• Juego rosetas para cilindro con perfil Europeo	1	1 06093 00	0	0	0
	• Juego rosetas para cilindro con perfil Europeo	1	1 06093 04	0	0	0
	• Juego rosetas ciegas	1	1 06093 01	0	0	0



Tipología	Descripción	 Uds.	REFERENCIA			
			Tipo	Dim	Mano Dcha.	Mano Izda.
	<ul style="list-style-type: none"> <li>Juego rosetas para cerraduras tipo patent</li> </ul>	1	1 06093	02	0	0
	<ul style="list-style-type: none"> <li>Juego condenas para puertas de baño</li> </ul>	1	1 06093	10	0	0
	<ul style="list-style-type: none"> <li>Juego condenas para puertas de baño con señalizador libre/ocupado</li> </ul>	1	1 06093	11	0	0



**Características Técnicas:**

- Manilla y placa en acero INOX AISI 316 satinado
- Empuñadura prefijada sobre el mecanismo con muelle de retorno

**Fijación:**

- Fijación directa o con tornillos pasantes para puertas con espesor, entre 38 y 70 mm.

**Dotación:**

- Tornillos de fijación
- Cuadradillo 9 mm. (sólo en pareja de placas)

**Mano:**

- 0= Reversible
- 1= Derecha
- 2= Izquierda

**Certificación:**

- EN1906
- EN1670
- EN1634
- EN179

Tipología	Descripción	Para serie/artículo	Uds.	REFERENCIA			
				Tipo	Dim	Mano Dcha. Izda.	
	• Pareja de placas con manilla y agujero para cilindro D.E. 72 mm.	43000, 43020, 43025	6	1 07070 57	0	0	
	• Pareja de placas con manilla y agujero para cilindro D.E. 85 mm. y cuadradillo 8 mm.	-	6	1 07070 58	0	0	
	• Pareja de placas ciegas con manilla	43000, 43020, 43025	6	1 07070 54	0	0	
	• Placa con manilla y agujero para cilindro D.E. 72 mm.	43000, 43020, 43025	6	1 07076 56	1	-	
	• Placa con manilla y agujero para cilindro D.E. 72 mm.	43000, 43020, 43025	6	1 07076 56	-	2	
	• Placa ciega con manilla	43000, 43020, 43025	6	1 07076 55	1	-	

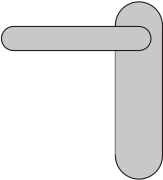
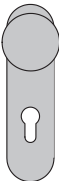

Tipología	Descripción	Para serie/artículo	 Uds.	REFERENCIA				
				Tipo	Dim	Mano Dcha.	Mano Izda.	
	<ul style="list-style-type: none"> <li>Placa ciega con manilla</li> </ul>	43000, 43020, 43025	6	1	07076	55	-	2
	<ul style="list-style-type: none"> <li>Placa con pomo fijo y agujero para cilindro D.E. 72 mm.</li> <li>Para puertas con espesor, entre 55 y 70 mm.</li> </ul>	43000, 43020, 43025	6	1	07076	57	0	0



**Características Técnicas:**

- Manilla y placa en acero INOX AISI 304 satinado

**Fijación:**

- Fijación directa o con tornillos pasantes para puertas con espesor, entre 34 y 54 mm.

**Dotación:**

- Tornillos de fijación
- Cuadradillo 8 ó 9 mm.

**Mano:**

0= Reversible

**Certificación:**

- EN1634 - resistencia al fuego
- EN1906
- EN179



Tipología	Descripción	Para serie/artículo	Uds.	REFERENCIA			
				Tipo	Dim	Mano Dcha.	Mano Izda.
	<ul style="list-style-type: none"> <li>• Pareja de placas con agujero para cilindro D.E. 72 mm.</li> <li>• Cuadradillo 9 mm.</li> </ul>	43000, 43020, 43025	10	1 07070 90	0	0	
	<ul style="list-style-type: none"> <li>• Pareja de placas con agujero para cilindro D.E. 72 mm.</li> <li>• Cuadradillo 8 mm.</li> </ul>		10	1 07070 91	0	0	
	<ul style="list-style-type: none"> <li>• Pareja de placas ciegas con manilla</li> <li>• Cuadradillo 9 mm.</li> </ul>	43000, 43020, 43025	10	1 07070 92	0	0	
	<ul style="list-style-type: none"> <li>• Pareja de placas ciegas con manilla</li> <li>• Cuadradillo 8 mm.</li> </ul>		10	1 07070 93	0	0	
	<ul style="list-style-type: none"> <li>• Pareja de placas con condena</li> <li>• Cuadradillo 8 mm.</li> <li>• Mano derecha</li> </ul>		10	1 07070 94	1	-	
	<ul style="list-style-type: none"> <li>• Pareja de placas con condena</li> <li>• Cuadradillo 8 mm.</li> <li>• Mano izquierda</li> </ul>		10	1 07070 94	-	2	
	<ul style="list-style-type: none"> <li>• Pareja de tiradores con agujero para cilindro D.E. 72 mm.</li> </ul>	43000, 43020, 43025	10	1 07070 95	0	0	
	<ul style="list-style-type: none"> <li>• Pareja de tiradores ciegos</li> </ul>		10	1 07070 96	0	0	





**Características Técnicas:**

- Base de acero con tetones de fijación
- Placa en nylon negro

**Dotación:**

- Tornillos de fijación
- Cuadradillo 9 mm. en versiones con manilla



**Mano:**

0= Reversible

**Certificación:**

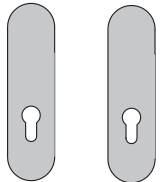
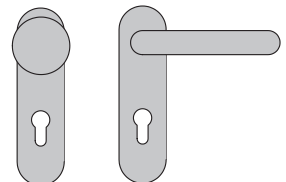
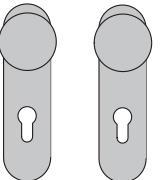
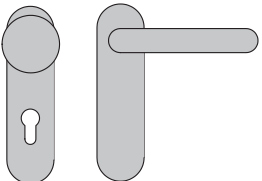
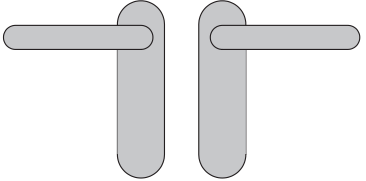
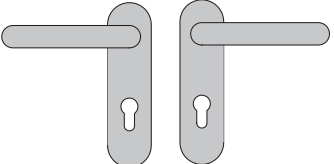
- EN1634 - resistencia al fuego
- EN1906
- EN179

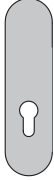
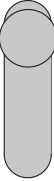
Tipología	Descripción	Para serie/artículo	 Uds.	REFERENCIA			
				Tipo	Dim	Mano Dcha.	Mano Izda.
	• Pareja de placas con agujero para cilindro D.E. 72 mm.	43000, 43020, 43025	6	1 07070 22	0	0	
	• Pareja de placas con pomo fijo, manilla y agujero para cilindro D.E. 72 mm.	43000, 43020, 43025	6	1 07070 24	0	0	
	• Pareja de placas con pomo fijo con agujero para cilindro D.E. 72 mm.	43000, 43020, 43025	6	1 07070 27	0	0	
	• Pareja de placas con pomo fijo con agujero para cilindro y manilla ciega D.E. 72 mm.	43000, 43020, 43025	6	1 07070 28	0	0	
	• Pareja de placas ciegas con manilla	43000, 43020, 43025	6	1 07070 25	0	0	
	• Pareja de placas con manilla y agujero para cilindro D.E. 72 mm.	43000, 43020, 43025	6	1 07070 26	0	0	

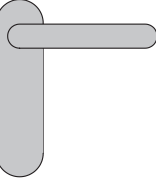
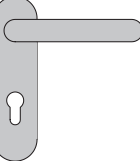
Tipología	Descripción	Ejes		REFERENCIA			
		Uds.		Tipo	Dim	Mano	Dcha. Izda.
	• Placa exterior ciega para montaje reforzado	-	6	1 07076	21	0	0
	• Placa exterior con agujero para cilindro	-	6	1 07076	22	0	0
	• Placa exterior con pomo fijo	-	6	1 07076	23	0	0
	• Placa exterior con pomo fijo y agujero para cilindro	-	6	1 07076	24	0	0
	• Placa exterior con manilla (En dotación cuadradillo partido 40x61 mm.)	-	6	1 07076	25	0	0
	• Placa exterior con manilla y agujero para cilindro (En dotación cuadradillo partido 40x61 mm.)	72	6	1 07076	26	0	0



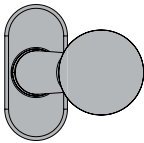
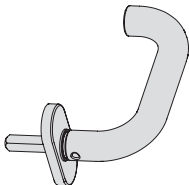
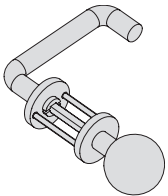
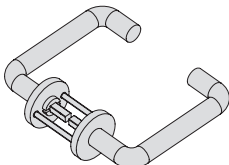

Tipología	Descripción	Para serie/artículo	 Uds.	REFERENCIA				
				Tipo	Dim	Mano Dcha.	Mano Izda.	
	<ul style="list-style-type: none"> <li>• Pomo adaptable a cerraduras SikurExit</li> <li>• Acabado: níquel cromo satinado (B1)</li> <li>• Para cumplir con la norma EN 179 instalar la manilla art. 1.07070-66-0-B1</li> </ul>	43225, 43235 43236, 43725 43735, 43825 43835	1	1	07070	56	0	0
	<ul style="list-style-type: none"> <li>• Manilla adaptable a cerraduras SikurExit</li> <li>• Acabado: níquel cromo satinado (B1)</li> <li>• Para cumplir con la norma EN 179 instalar 2 uds.</li> </ul>	43225, 43235 43236, 43725 43735, 43825 43835	1	1	07070	66	0	0
	<ul style="list-style-type: none"> <li>• Juego de manilla y pomo en acabado bronce anodizado (cerraduras ExitLock, MyEVO)</li> <li>• Disponible en acabado níquel cromo satinado (Acabado B1)</li> </ul>		1	1	07070	50	0	0
	<ul style="list-style-type: none"> <li>• Juego de manillas en acabado bronce anodizado (cerraduras ExitLock)</li> <li>• Disponible en acabado níquel cromo satinado (Acabado B1)</li> </ul>		1	1	07070	60	0	0

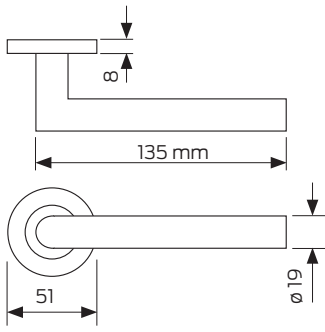

ARTÍCULO  
07070.70/71/72/73

1

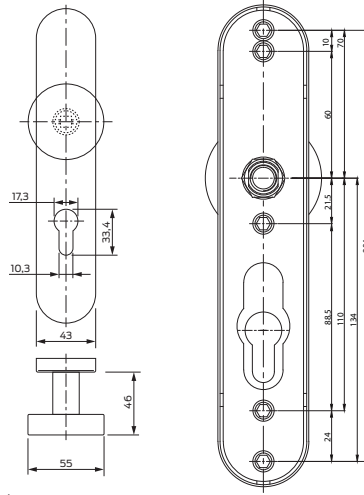

ARTÍCULO  
07076.57

4

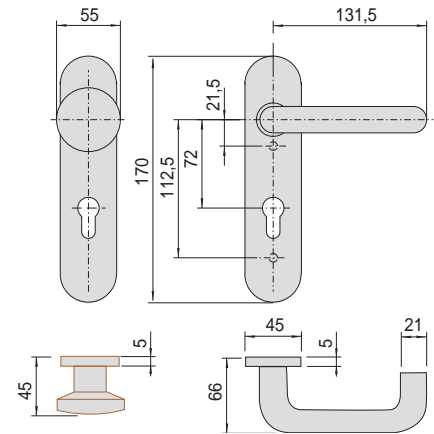

ARTÍCULO  
07070.22/24/25/26/27/28  
07076.21/22/23/24/25/26

6

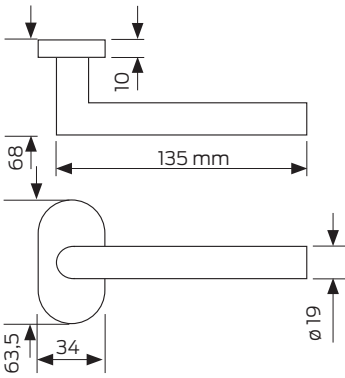

ARTÍCULO  
07070.80/81/82

2

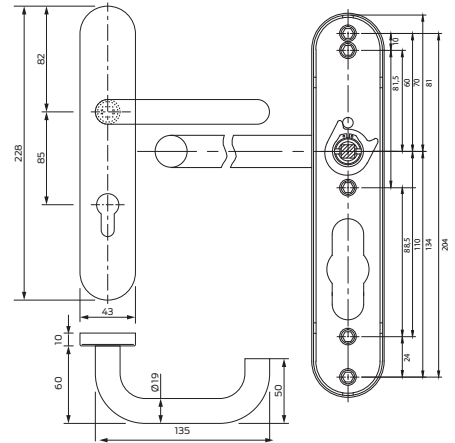
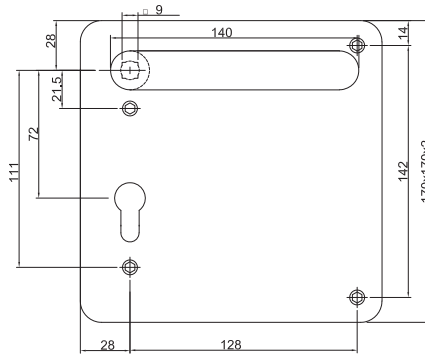

ARTÍCULO  
07070.58

7

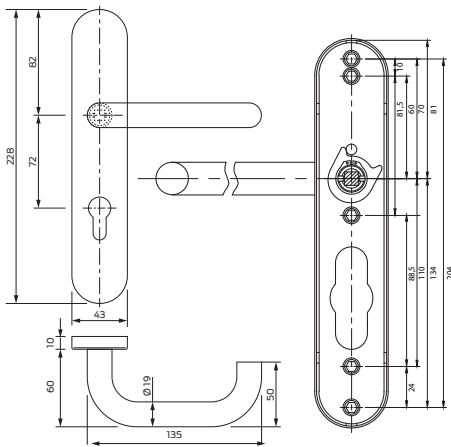

ARTÍCULO  
07070.54/57  
07076.55/56

3

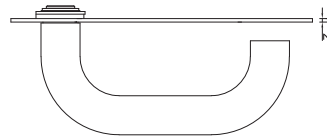

ARTÍCULO  
07070.90/91/92/93/95/96  
07070.94

5







Cerraduras  
cortafuego y  
cerraduras con  
función antipánico



Modalidades de funcionamiento cerraduras con función antipánico .....	285
Cerraduras cortafuego Serie MITO .....	286
Cerraduras cortafuego con función antipánico Serie MITO-PANIC .....	288
Cerraduras cortafuego eléctricas Series MITO y MITO-PANIC .....	290
▲ Cerraduras cortafuego electrónicas Serie MITO SENSOR .....	291
Cerraduras eléctricas solo picaporte con función antipánico .....	293
Esquemas de aplicación cerraduras Serie MULTITOP MATIC EXIT .....	294
Cerraduras con sistema de cierre automático y función antipánico Serie MULTITOP MATIC EXIT .....	296
Cerraduras multipunto con sistema de cierre automático y función antipánico Serie MULTITOP MATIC EXIT .....	297
Cerraduras con función antipánico Serie SIKUREXIT .....	299
Cerraduras multipunto con función antipánico Serie SIKUREXIT .....	301
Cerraduras cortafuego función antipánico puertas acorazadas Serie EXITLOCK .....	304
Selectores de cierre cortafuego para puertas de 2 hojas .....	305
Accesorios cerraduras cortafuego y cerraduras con función antipánico .....	306
Esquemas dimensionales .....	310





# MULTITOP MATIC EXIT

Innovación antipánico.  
Más protección y libertad.

EXIT

## Seguridad en el trabajo.

CISA presenta MULTITOP MATIC EXIT,  
el sistema de cierre para puertas antipánico de una hoja.

Máxima protección contra la **intrusión**. Garantía de **evacuación rápida** en caso de emergencia.



CIERRE AUTOMÁTICO, SIEMPRE  
CON SEGURIDAD



EVACUACIÓN SIEMPRE  
GARANTIZADA



3 PICAPORTES  
SIEMPRE CERRADOS



VERSIÓN  
MOTORIZADA



cisa.com  
allegion.com



ALLEGION™

FUNCIÓN	ACCIONAMIENTO	FUNCIONAMIENTO
<p><b>A</b> <b>ENTRADA DESDE EL EXTERIOR SÓLO CON LLAVE</b> Para puertas que por su uso, deben abrirse desde el exterior solo por personal autorizado, con llave</p>	<p><b>INTERNO</b></p> <ul style="list-style-type: none"> <li>Dispositivo antipánico para abrir</li> <li>Llave para cerrar con palanca</li> </ul> <p><b>EXTERNO</b></p> <ul style="list-style-type: none"> <li>La llave acciona el picaporte y la palanca</li> </ul>	<p>1 La entrada desde el exterior sólo con llave</p> <p>2 La entrada desde el exterior sólo con llave</p>
<p><b>B</b> <b>MANILLA EXTERNA HABILITADA O DESHABILITADA</b> Para puertas que por su uso, deben abrirse desde el exterior, dejando el paso libre durante un periodo de tiempo determinado</p>	<p><b>INTERNO</b></p> <ul style="list-style-type: none"> <li>Dispositivo antipánico para abrir</li> <li>Llave para cerrar con palanca y habilita/deshabilita la manilla externa</li> </ul> <p><b>EXTERNO</b></p> <ul style="list-style-type: none"> <li>La llave acciona la palanca y habilita/deshabilita la manilla externa para el accionamiento del picaporte</li> </ul>	<p>1 La manilla externa se habilita rotando la llave en el sentido de apertura, una vez recogida la vuelta de palanca (extrayendo la llave, la manilla permanece habilitada).</p> <p>2 Cerrando con palanca, la manilla externa se deshabilita y permanece así aunque se accione el dispositivo antipánico</p>
<p><b>C</b> <b>MANILLA EXTERNA DESHABILITADA AUTOMÁTICAMENTE</b> Para puertas que por su uso, deben abrirse desde el exterior solo por personal autorizado, con llave y permitir el acceso libre en presencia de personal autorizado</p>	<p><b>INTERNO</b></p> <ul style="list-style-type: none"> <li>Dispositivo antipánico para abrir</li> <li>Llave para cerrar con palanca</li> </ul> <p><b>EXTERNO</b></p> <ul style="list-style-type: none"> <li>La llave acciona la palanca y habilita la manilla externa para el accionamiento del picaporte</li> </ul>	<p>1 La manilla externa se habilita rotando la llave en el sentido de apertura, una vez recogida la vuelta de palanca (sin extraer la llave, la manilla permanece habilitada).</p> <p>2 Extrayendo la llave, la manilla externa se deshabilita automáticamente.</p>
<p><b>D</b> <b>MANILLA EXTERNA SIEMPRE HABILITADA</b> Para puertas que dividen zonas de paso (por ejemplo: pasillos)</p>	<p><b>INTERNO</b></p> <ul style="list-style-type: none"> <li>Dispositivo antipánico para abrir</li> <li>Llave para cerrar con palanca</li> </ul> <p><b>EXTERNO</b></p> <ul style="list-style-type: none"> <li>La llave acciona la palanca. La manilla, con palanca retraída, siempre acciona el picaporte</li> </ul>	<p>1 La manilla externa esta siempre habilitada cuando la palanca esta retraída</p> <p>2 Después del accionamiento del dispositivo antipánico, es siempre posible la entrada desde el exterior, mientras no se accione la palanca con la llave</p>



CE

Mito

**Características Técnicas:**

- Frente en acero cincado
- Caja en acero cincado
- Picaporte en acero cincado
- Cuadro manilla 9 mm

**Cilindro no incluido**

**Mano:**  
0= Reversible

**Bajo pedido:**

- Frente inox (acabado 20)

Tipología	Descripción						<b>REFERENCIA</b>			
		Vueltas	Ejes	Frente	Entrada	Uds.	Tipo	Dim	Mano Dcha. Izda.	
	<ul style="list-style-type: none"> <li>• Sólo picaporte</li> <li>• <b>FUNCIONAMIENTO:</b></li> <li>- Picaporte accionado por llave y por manilla</li> </ul>	-	72	24	65	12	<b>43000</b>	<b>65</b>	<b>0</b>	<b>0</b>
	<ul style="list-style-type: none"> <li>• Picaporte y palanca</li> <li>• Palanca 15 mm</li> <li>• <b>FUNCIONAMIENTO:</b></li> <li>- Picaporte accionado por llave y por manilla</li> <li>- Palanca accionada por llave</li> </ul>	1	72	24	65	12	<b>43020</b>	<b>65</b>	<b>0</b>	<b>0</b>
	<ul style="list-style-type: none"> <li>• Picaportes y palanca</li> <li>• Palanca 15 mm.</li> <li>• 3 puntos de cierre</li> <li>• <b>FUNCIONAMIENTO:</b></li> <li>- Picaportes accionados por llave y por manilla</li> <li>- Palanca accionada por llave</li> </ul>	1	72	24	65	6	<b>43025</b>	<b>65</b>	<b>0</b>	<b>0</b>
	<ul style="list-style-type: none"> <li>• Dispositivo de cierre para hoja secundaria en puertas de dos hojas</li> <li>• <b>FUNCIONAMIENTO:</b></li> <li>- El desbloqueo de las varillas se realiza a través de un botón situado en el frente</li> <li>• <b>BAJO PEDIDO</b></li> <li>- Varillas internas roscadas ref. 07088.03</li> <li>- Dispositivo bloqueo de varillas ref. 07089.50</li> </ul>	-	-	24	-	1	<b>43091</b>	<b>00</b>	<b>0</b>	<b>0</b>

Tipología	Descripción						REFERENCIA				
		Vueltas	Ejes	Frente	Entrada	Uds.	Tipo	Dim	Mano Dcha. Izda.		
		-	72	24	65	6	43015	65	0	0	

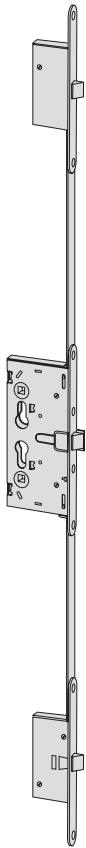

- Sólo picaportes
- 3 puntos de cierre
- FUNCIONAMIENTO:
  - Interior: con dispositivo antipánico y/o llave
  - Exterior: La llave condena o descondena la manilla y retrae los picaportes
  - La manilla retrae los picaportes sólo si esta descondenada.
- Cuadro manilla pasante
- Función manilla libre









**Características Técnicas:**

- Frente en acero cincado
- Caja en acero cincado
- Picaporte en acero cincado
- Cuadro manilla 9 mm
- Adaptable a dispositivos antipánico series 59600, 59711, 59321 y 59371

**Mano:**

0= Reversible

**Cilindro no incluido**

**Bajo pedido:**

- Frente inox (acabado 20)

**Normativa:**

Certificación  con los dispositivos antipánico series 59600, 59711, 59321, 59371, 59607 y 59617

## Mito Panic

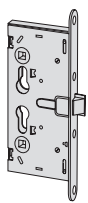
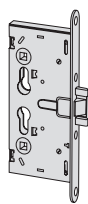
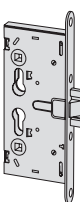
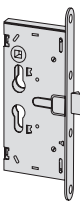
Tipología	Descripción						<b>REFERENCIA</b>			
		Vueltas	Ejes	Frente	Entrada	Uds.	Tipo	Dim	Mano Dcha. Izda.	
	<ul style="list-style-type: none"> <li>• Sólo picaporte</li> <li>• <b>FUNCIONAMIENTO:</b></li> <li>- Interior: con dispositivo antipánico y/o llave</li> <li>- Exterior: la llave condena o descondena la manilla y retrae el picaporte</li> <li>- La manilla retrae el picaporte sólo si esta descondenada.</li> <li>• Cuadro manilla partido</li> </ul>	-	72	24	65	6	<b>43110</b>	<b>65</b>	<b>0</b>	<b>0</b>
	<ul style="list-style-type: none"> <li>• Picaporte y palanca</li> <li>• Palanca 15 mm</li> <li>• <b>FUNCIONAMIENTO:</b></li> <li>- Interior: con dispositivo antipánico y/o llave</li> <li>- Exterior: la llave retrae el picaporte y la palanca</li> <li>• Cuadro manilla pasante</li> </ul>	1	72	24	65	6	<b>43120</b>	<b>65</b>	<b>0</b>	<b>0</b>
	<ul style="list-style-type: none"> <li>• Picaporte y palanca</li> <li>• Palanca 15 mm</li> <li>• <b>FUNCIONAMIENTO:</b></li> <li>- Interior: con dispositivo antipánico y/o llave</li> <li>- Exterior: la llave retrae el picaporte y la palanca. La manilla retrae el picaporte</li> <li>• Cuadro manilla partido</li> </ul>	1	72	24	65	6	<b>43130</b>	<b>65</b>	<b>0</b>	<b>0</b>
	<ul style="list-style-type: none"> <li>• Picaporte invertido</li> <li>• <b>FUNCIONAMIENTO:</b></li> <li>- Interior: con manilla y/o llave</li> <li>- Exterior: la llave condena o descondena la manilla y retrae el picaporte</li> <li>- La manilla retrae el picaporte sólo si esta descondenada.</li> <li>• Cuadro manilla partido</li> <li>• <b>PARA INSTALACIONES EN PUERTAS CON APERTURA INTERIOR</b></li> </ul>	1	72	24	65	25	<b>43160</b>	<b>65</b>	<b>1</b>	<b>2</b>

**Mano:**

1=derecha interna 

2=izquierda interna 

Tipología	Descripción	Vuelts	Ejes	Frente	Entrada	Uds.	REFERENCIA			
							Tipo	Dim	Mano	
							Dcha.	Izda.		

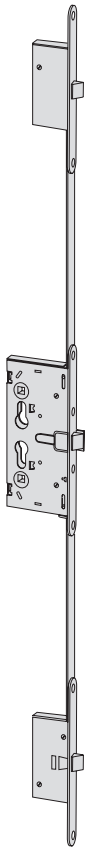

- Sólo picaportes
- 3 puntos de cierre
- FUNCIONAMIENTO:
  - La llave condena o descondena la manilla y retrae los picaportes
  - La manilla retrae los picaportes sólo si esta descondenada.
- Cuadro manilla partido

-	72	24	65	6	43115	65	0	0
---	----	----	----	---	-------	----	---	---

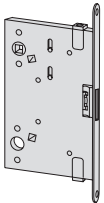

- Contracerradura para hoja secundaria en puertas de dos hojas
- **NOTA: En la hoja principal debe ir instalada una cerradura con sólo picaporte ref. 43110 o 43115**

- FUNCIONAMIENTO:
  - Interior: con dispositivo antipánico
- BAJO PEDIDO
  - Varillas internas roscadas ref. 07088.03
  - Dispositivo bloqueo de varillas ref. 07089.50

-	-	24	65	6	43190	65	0	0
-	-	24	95	6	43190	95	0	0

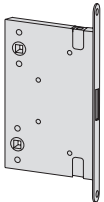

- Contracerradura para hoja secundaria en puertas de dos hojas
- Con doble alojamiento para cuadradillo (puertas reversibles)
- **NOTA: En la hoja principal debe ir instalada una cerradura con sólo picaporte ref. 43110 o 43115**

- FUNCIONAMIENTO:
  - Interior: con dispositivo antipánico
- BAJO PEDIDO
  - Varillas internas roscadas ref. 07088.03
  - Dispositivo bloqueo de varillas ref. 07089.50

-	-	24	65	6	1 43191	65	0	0
-	-	24	95	6	1 43191	95	0	0

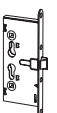



**Características Técnicas:**

- Frente en acero cincado
- Caja en acero cincado
- Picaporte en acero cincado
- Cuadro manilla 9 mm
- Artículo 13110 y 13210 adaptable a dispositivos antipánico series 59600 y 59711
- Cierre de día mecánico
- Tensión 12 V. cc, 800 mA
- Versiones 13200, 13210, 13260 con función FAIL SAFE

**Normativa:**

Certificación con los dispositivos antipánico series 59600, 59607, 59617, 59321, 59371 y 59711.00/01

**Mano:**

0= Reversible





**Dotación:**

- Tornillo de fijación cilindro
- Tapón gris

**Bajo pedido:**

- Cilindro
- Frente inox (acabado 20), incremento de precio

# Mito y Mito Panic

Tipología	Descripción	Vueltas	Ejes	Frente	Entrada	Uds.	REFERENCIA				
							Tipo	Dim	Mano Dcha.	Izda.	
	<ul style="list-style-type: none"> <li>• <b>VERSIÓN MECÁNICA</b></li> <li>• Sólo picaporte</li> <li>• <b>FUNCIONAMIENTO:</b> <ul style="list-style-type: none"> <li>- Picaporte accionado por manilla (con "falsa palanca" desactivada)</li> <li>- Picaporte accionado eléctricamente por manilla (con "falsa palanca" activada mediante la llave)</li> </ul> </li> <li>• Cuadro manilla pasante</li> </ul>	1	72	24	65	1	1	13100	65	0	0
		1	72	24	65	1	1	13200	65	0	0
	<ul style="list-style-type: none"> <li>• <b>VERSIÓN ANTIPÁNICO</b></li> <li>• Sólo picaporte</li> <li>• <b>FUNCIONAMIENTO:</b> <ul style="list-style-type: none"> <li>- Interior: con dispositivo antipánico y/o llave</li> <li>- Exterior:                             <ul style="list-style-type: none"> <li>Picaporte accionado por manilla (con "falsa palanca" desactivada)</li> <li>Picaporte accionado eléctricamente por manilla (con "falsa palanca" activada mediante la llave)</li> </ul> </li> </ul> </li> <li>• Cuadro manilla partido</li> </ul>	1	72	24	65	1	1	13110	65	0	0
		1	72	24	65	1	1	13210	65	0	0
	<ul style="list-style-type: none"> <li>• <b>VERSIÓN ANTIPÁNICO</b></li> <li>• Picaporte invertido</li> <li>• <b>FUNCIONAMIENTO:</b> <ul style="list-style-type: none"> <li>- Interior: con manilla y/o llave</li> <li>- Exterior: la llave condena o descondena la manilla y retrae el picaporte</li> <li>- La manilla retrae el picaporte sólo si esta descondenada.</li> </ul> </li> <li>• Cuadro manilla partido</li> <li>• <b>PARA INSTALACIONES EN PUERTAS CON APERTURA INTERIOR</b></li> </ul>	1	72	24	65	1	1	13160	65	1	2
		1	72	24	65	1	1	13260	65	1	2
		<b>Mano:</b>									
		1=derecha	<input type="checkbox"/>	interna	<input type="checkbox"/>	2=izquierda	<input type="checkbox"/>	interna	<input type="checkbox"/>		
	<ul style="list-style-type: none"> <li>• Temporizador modulable multiescala</li> <li>• Escala de tiempos regulable</li> <li>• Tensión de ejercicio 12/24 V ca/cc.</li> </ul>	6					07022	20	0	0	



**CE**  
**ICIM**

**Características Técnicas:**

- Frente en acero cincado
- Caja en acero cincado
- Picaporte en acero cincado
- Cuadro manilla 9 mm
- Artículo 13115 y 13215 adaptable a dispositivos antipánico CISA
- Cierre de día mecánico
- Tensión 12/24 V. ac/cc
- Tiempo de apertura de la cerradura, variable de 3 a 30 segundos
- Predispuesta para conexión de un LED bicolor rojo/verde
- Versiones 13205 y 13215 con función FAIL SAFE

**Normativa:**

Certificación con los dispositivos antipánico 1596XXXXX, 1597XXXXX, 15961XXXXX

**Mano:**

0= Reversible

**Dotación:**

- Cable de alimentación, longitud 1,5 m.
- Tornillo de fijación cilindro
- Tapón gris

**Bajo pedido:**

- LED luminoso bicolor rojo/verde (art. 1.07126.10.0)
- Cilindro

Mito SENSOR



Tipología	Descripción						<b>REFERENCIA</b>			
		Vueltas	Ejes	Frente	Entrada	Uds.	Tipo	Dim	Mano Dcha.	Izda.



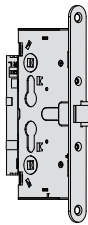

- VERSIÓN FAIL SECURE
- Sólo picaporte
- FUNCIONAMIENTO:
  - La llave recoge el picaporte y activa/desactiva la función eléctrica sobre la manilla
  - La bobina normalmente no alimentada, mantiene desembragada la manilla.

El impulso eléctrico embraga la manilla cuando la "falsa palanca" esta activada

- Cuadro manilla pasante

1	72	24	65	1	1 13105	65	0	0
---	----	----	----	---	---------	----	---	---



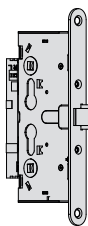

- VERSIÓN FAIL SAFE
- Sólo picaporte
- FUNCIONAMIENTO:
  - La llave recoge el picaporte y activa/desactiva la función eléctrica sobre la manilla
  - La bobina normalmente alimentada, mantiene desembragada la manilla.

El corte del impulso eléctrico embraga la manilla cuando la "falsa palanca" esta activada

- Cuadro manilla pasante

1	72	24	65	1	1 13205	65	0	0
---	----	----	----	---	---------	----	---	---



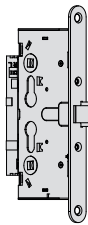

- VERSIÓN FAIL SECURE Y FUNCIÓN ANTIPÁNICO
- Sólo picaporte
- FUNCIONAMIENTO:
  - Interno: con manilla/dispositivo antipánico y con llave (si hay cilindro)
  - Externo: la llave recoge el picaporte y activa/desactiva la función eléctrica sobre la manilla. La bobina normalmente no alimentada, mantiene desembragada la manilla.

El impulso eléctrico embraga la manilla cuando la "falsa palanca" esta activada

- Cuadro manilla partido

1	72	24	65	1	1 13115	65	0	0
---	----	----	----	---	---------	----	---	---



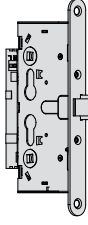



- VERSIÓN FAIL SAFE Y FUNCIÓN ANTIPÁNICO
- Sólo picaporte
- FUNCIONAMIENTO:
  - Interno: con manilla/dispositivo antipánico y con llave (si hay cilindro)
  - Externo: la llave recoge el picaporte y activa/desactiva la función eléctrica sobre la manilla. La bobina normalmente alimentada, mantiene desembragada la manilla.

El corte del impulso eléctrico embraga la manilla cuando la "falsa palanca" esta activada

- Cuadro manilla partido

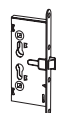
1	72	24	65	1	1 13215	65	0	0
---	----	----	----	---	---------	----	---	---



Tipología	Descripción	Para serie/artículo	 Uds.	REFERENCIA			
				Tipo	Dim	Mano Dcha.	Izda.



- Led bicolor bidireccional, led rojo V = 1.94 V e I = 5.43 mA, led verde V = 2.15 V, I = 5.06 mA

6 1 07126 10 0 0



- Transformador 12/24 V ca
- Marcado CE, conforme a la directiva 2014/30/EU, 2014/35/EU Clase 2 (aislamiento doble
- LPS fuente (conforme a IEC 62368)
- Protección OVP (para tensión extra) y OCP (para corriente extra) SELV
- Plástico de tipo UL94-V0
- Producto UL Listed o UL Recognized

1 07302 08 0 0



**Características Técnicas:**

- Caja en acero cincado
- Frente en acero inox
- Picaporte y palanca níquelados
- Picaporte y pitón de recarga reversibles
- Tensión 12 V ca CE
- Corriente absorbida 3,1 A

**Dotación:**

- Tornillos fijación cerradura y cilindro
- Pareja de espesores en nylon ref. 06141.65.0

**Bajo pedido:**

- Dotaciones específicas de cilindros y cerraderos adaptables a las distintas series de perfiles de aluminio
- Escudo de protección ref. 06460.00.0
- Botón pulsador ref. 06110.15.0
- Contracerradura 43295 para puerta de 2 hojas

**Mano:**

0=Reversible

**Cilindro no incluido**

**Normativa:**

- Conforme a la norma europea UNE EN179
- Conforme a la norma europea UNE EN1125

Tipología	Descripción	Vueltas	Ejes	Frente	Entrada	Uds.	REFERENCIA			
							Tipo	Dim	Mano	
								Dcha.	Izda.	







- Adaptable a dispositivos antipánico conforme a la norma EN1125; 59607.10.0 ó 59711.00/01.0
- Adaptable a manillas conforme a la norma EN179
- En puertas de dos hojas combinar con contracerradura 43295

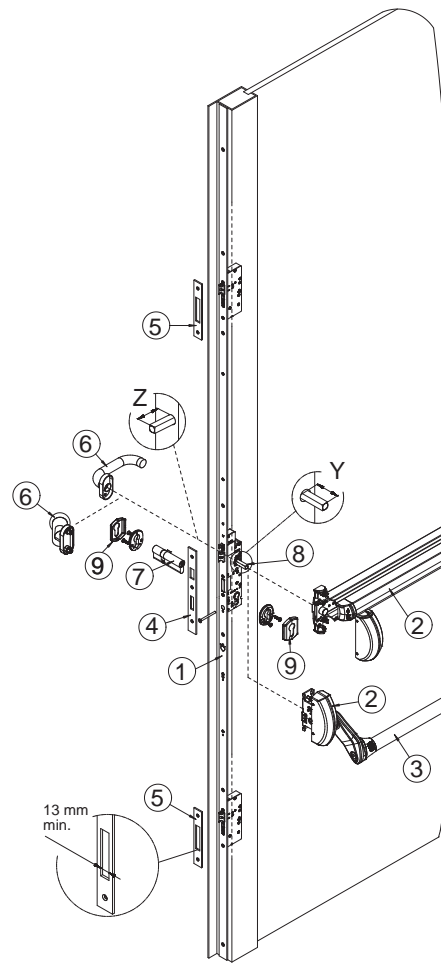
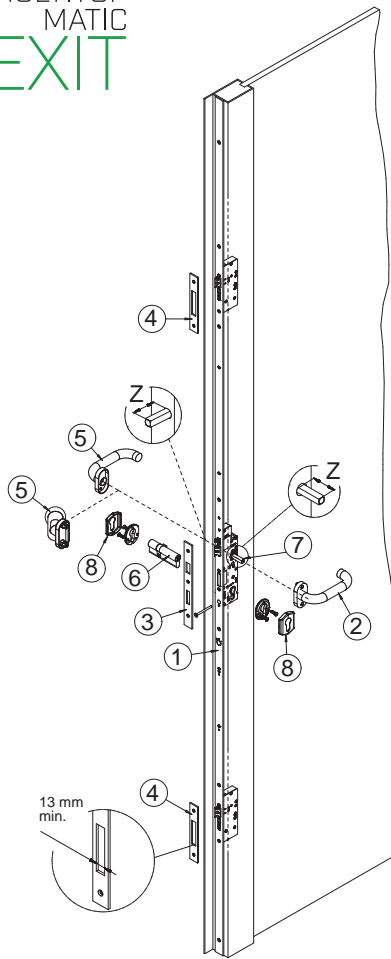

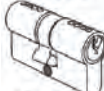
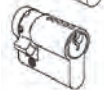

-	85	22	25	1	1 16605	25	0	0	
-	85	22	30	1	1 16605	30	0	0	
-	85	22	35	1	1 16605	35	0	0	



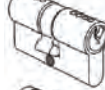

1	2 EN1125	3	4	5	6*	7	8*	9*	
14P010XX000AS	A	107007XX0	106463050	106465050	107070560B1	   	107085790	Y = 8 MM Z - 35 MM  106460050 107076710XX (59607, 59711)	
14P110XX000AS	A		106463160	106465060			107070800		107206000
14P210XX000AS	A		159607100	106463670	106465570		107070810		
14P030XX000AS	B		159617120	106463680	106465580		107070820		
14P130XX000AS	B	107070800	106463820	106465720	107070560B1		107085790	107076710XX (59617)	
14P230XX000AS	B		106463830	106465730			107070800		107206000
14P010XX000AS	A		159711000	106463840	106465740		107070810		
14P110XX000AS	A		159711010	106463850	106465750		107070820		
14P210XX000AS	A	107070800	106461070	106461120	107070560B1		107085790	107076710XX (59617)	
14P030XX000AS	B		106461170	106461220			107070800		107206000
14P130XX000AS	B		106461300	106461340	107070810		107206000		
14P230XX000AS	B		106461350	106461390	107070820				

La certificación del sistema Multitop Matic EXIT solo es válida si están instalados los componentes especificados en la tabla superior (sistema certificado, norma EN1125). La certificación NO será válida incluso si se instala un solo componente que no figure en la tabla superior.  
\* Solo para los componentes de las columnas 6, 8 y 9 está permitido instalar un artículo diverso del indicado.

1	2 EN179	3	4	5*	6	7	8*	
14P010XX000AS	A	106463050	106465050	107070560B1	   	 8x8  Z - 35 MM	106460050	
14P110XX000AS	A		106463160					106465060
14P210XX000AS	A		106463670	106465570				107070810
14P030XX000AS	B		106463680	106465580				107070820
14P130XX000AS	B	107070800	106463820	106465720	107070560B1	Z - 35 MM	106460050	
14P230XX000AS	B		106463830	106465730				107070800
14P010XX000AS	A		107070660B1	106463840	106465740			107070560B1
14P110XX000AS	A		106463850	106465750	107070800			
14P210XX000AS	A	106461070	106461120	107070810	107070820			
14P030XX000AS	B	106461170	106461220	107070820				
14P130XX000AS	B	106461300	106461340	107070810	107070820			
14P230XX000AS	B	106461350	106461390	107070820				

La certificación del sistema Multitop Matic EXIT solo es válida si están instalados los componentes especificados en la tabla superior (sistema certificado, norma EN179). La certificación NO será válida incluso si se instala un solo componente que no figure en la tabla superior.  
\* Solo para los componentes de las columnas 5 y 8 está permitido instalar un artículo diverso del indicado.

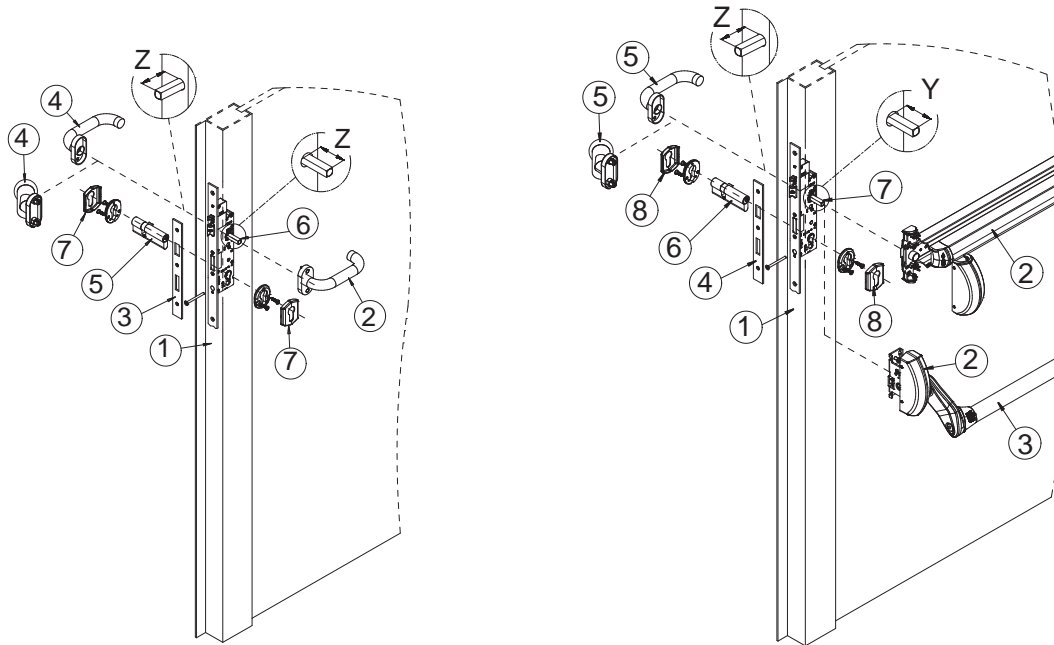

1	2 EN1125	3	4	5*	6	7*	8*
14P310XX000AS 11P310XX000AS 11P410XX000AS	A A A	107007XX0	106463050 106463160 106463670	107070560B1		107085790	Y = 8 MM Z - 35 MM  106460050 107076710XX (59607, 59711)
14P330XX000AS 11P330XX000AS 11P430XX000AS	B B B		106463680 106463820 106463830	107070800 107070810 107070820		107085790	
14P310XX000AS 11P310XX000AS 11P410XX000AS	A A A		106463840 106463850 106461070	107070560B1		107085790	
14P330XX000AS 11P330XX000AS 11P430XX000AS	B B B	159711000 159711010	106461170 106461300 106461350	107070800 107070810 107070820		Y = 21 MM Z - 35 MM  107076710XX (59617)	

La certificación del sistema Multitop Matic EXIT solo es válida si están instalados los componentes especificados en la tabla superior (sistema certificado, norma EN1125). La certificación NO será válida incluso si se instala un solo componente que no figure en la tabla superior.  
\* Solo para los componentes de las columnas 5, 7 y 8 está permitido instalar un artículo diverso del indicado.

1	2 EN179	3	4*	5	6	7*
14P310XX000AS 11P310XX000AS 11P410XX000AS	A A A	106463050 106463160 106463670	107070560B1		 8x8	106460050
14P330XX000AS 11P330XX000AS 11P430XX000AS	B B B	106463680 106463820 106463830	107070800 107070810 107070820			
14P310XX000AS 11P310XX000AS 11P410XX000AS	A A A	106463840 106463850 106461070	107070560B1			
14P330XX000AS 11P330XX000AS 11P430XX000AS	B B B	107070800 107070660B1	106461170 106461300 106461350		Z - 35 MM	

La certificación del sistema Multitop Matic EXIT solo es válida si están instalados los componentes especificados en la tabla superior (sistema certificado, norma EN179). La certificación NO será válida incluso si se instala un solo componente que no figure en la tabla superior.  
\* Solo para los componentes de las columnas 4 y 7 está permitido instalar un artículo diverso del indicado.







**Características Técnicas:**

- Dispositivo de accionamiento automático de la palanca y función antipánico
- Picaporte regulable autoblocante
- Sensor "rearme automático" regulable
- Caja cerrada en zamak con tratamiento cincado
- Tapa en acero con tratamiento cincado
- Cuadradillo manilla 8mm

**Dotación:**

- 2 embellecedores para cilindro art. 1.06012.01.0
- Tornillos de fijación cerradura y cilindro
- Instrucciones de montaje

**Bajo pedido:**

- Cilindro
- Dotaciones específicas de cilindros y cerraderos adaptables a las distintas series de perfiles de aluminio
- Escudo de protección cilindro art. 1.06460.05.0

**Mano:**

0= Reversible

**Certificación:**

- Grado 6 Security conforme a la norma EN12209:16
- Apta para puertas certificadas EN1627 hasta clase de resistencia WK/RC 4
- ICIM EN12209:16 SRM-000136-00

Consultar versiones motorizadas de serie en la sección de Cerraduras eléctricas págs. 52 y 53

# Multitop MATIC EXIT

Tipología	Descripción	Función	Vuellos	Ejes	Frente	Entrada	Uds.	REFERENCIA			
								Tipo	Dim	Mano	Caract.
<ul style="list-style-type: none"> <li>• Distancia entre ejes 92 mm</li> <li>• Picaporte y palanca</li> <li>• Frente 24 x 3 mm en acero inox</li> <li>• Picaporte regulable de 10 a 16 mm. con función autoblocante</li> <li>• Sensor "rearme automático" regulable de 9 a 15 mm.</li> <li>• Conforme a la norma EN12209:16</li> </ul> <p>3   X   9   0   0   G   6 / 7   0</p>		A	1	92	24	35	1	1 4P310	35	0	AS
		A	1	92	24	40	1	1 4P310	40	0	AS
		A	1	92	24	45	1	1 4P310	45	0	AS
		B	1	92	24	35	1	1 4P330	35	0	AS
		B	1	92	24	40	1	1 4P330	40	0	AS
		B	1	92	24	45	1	1 4P330	45	0	AS

Para ampliar información sobre los tipos de funciones ver cuadro pág. 285



**Características Técnicas:**

- Dispositivo de accionamiento automático de los cierres y función antipánico
- Picaportes regulables
- Sensor "rearme automático" regulable
- 2 ganchos en acero templado
- Caja cerrada en zamak con tratamiento cincado
- Tapa en acero con tratamiento cincado
- Cuadradillo manilla 8mm

**Dotación:**

- 2 embellecedores para cilindro art. 1.06012.01.0
- Tornillos de fijación cerradura y cilindro
- Instrucciones de montaje

**Bajo pedido:**

- Cilindro
- MOTOR CISA para apertura motorizada art. 1.E0000.00.0
- Accesorio para función cierre de día o semiautomática art. 1.06120.00.0
- Dotaciones específicas de cilindros y cerraderos adaptables a las distintas series de perfiles de aluminio
- Escudo de protección cilindro art. 1.06460.05.0
- Placas antitaladro art. 1.06436.12/13.0 para funciones A y art. 1.06436.10/13.0 para funciones B

**Mano:**

0= Reversible

**Normativa:**

- Grado 6 Security conforme a la norma prEN15685:19 (mecánica) y EN14846:08 (mecánica + MOTOR CISA)
- Grado 7 con placas antitaladro art. 1.06436.10/12/13.0
- Apta para puertas certificadas EN1627 hasta clase de resistencia WK/RC 4

# Multitop MATIC EXIT

Tipología	Descripción	Función	Vuellos	Ejes	Frente	Entrada	Uds.	REFERENCIA			
								Tipo	Dim	Mano	Caract.



- Distancia entre ejes 92 mm
- Picaportes, ganchos y palanca
- Frente en "U" de 24 x 5 mm en acero inox con altura 2.300 mm.
  - rasabilidad superior 350 mm.
  - rasabilidad inferior 150 mm.
- Picaporte central regulable de 10 a 16 mm. con función autoblocaante.
- 2 picaportes en los puntos de cierre laterales regulables de 9 a 15 mm.
- Sensor "rearme automático" regulable de 9 a 15 mm.
- Conforme a la norma prEN15685:19  
|3|S|9|0|0|G|6/7|0|6/7|0|

A	1	92	24	35	1	1 4P110	35	0	AS
A	1	92	24	40	1	1 4P110	40	0	AS
A	1	92	24	45	1	1 4P110	45	0	AS

B	1	92	24	35	1	1 4P130	35	0	AS
B	1	92	24	40	1	1 4P130	40	0	AS
B	1	92	24	45	1	1 4P130	45	0	AS

- Distancia entre ejes 92 mm
- Picaportes, ganchos y palanca
- Frente en "U" de 24 x 7 mm en acero inox con altura 2.300 mm.
  - rasabilidad superior 350 mm.
  - rasabilidad inferior 150 mm.
- Picaporte central regulable de 10 a 16 mm. con función autoblocaante.
- 2 picaportes en los puntos de cierre laterales regulables de 9 a 15 mm.
- Sensor "rearme automático" regulable de 9 a 15 mm.
- Conforme a la norma prEN15685:19  
|3|S|9|0|0|G|6/7|0|6/7|0|

A	1	92	24	35	1	1 4P210	35	0	AS
A	1	92	24	40	1	1 4P210	40	0	AS
A	1	92	24	45	1	1 4P210	45	0	AS

B	1	92	24	35	1	1 4P230	35	0	AS
B	1	92	24	40	1	1 4P230	40	0	AS
B	1	92	24	45	1	1 4P230	45	0	AS

Para ampliar información sobre los tipos de funciones ver cuadro pág. 285

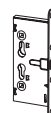

Tipología	Descripción	Función	Vueltas	Ejes	Frente	Entrada	Uds.	REFERENCIA			
								Tipo	Dim	Mano	Caract.

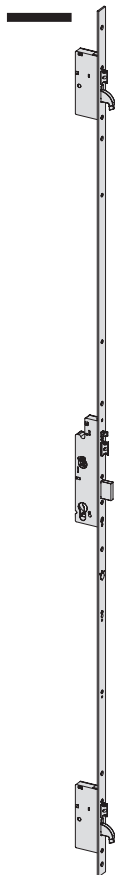

- Distancia entre ejes 92 mm
  - Picaportes, ganchos y palanca
  - Frente de 24 x 3 mm en acero inox con altura 2.300 mm.
    - rasabilidad superior 350 mm.
    - rasabilidad inferior 150 mm.
  - Picaporte central regulable de 10 a 16 mm. con función autoblocante.
  - 2 picaportes en los puntos de cierre laterales regulables de 9 a 15 mm.
  - Sensor "rearme automático" regulable de 9 a 15 mm.
  - Conforme a la norma prEN15685:19
- |3|5|9|0|0|G|6/7|0|6/7|0|

A	1	92	24	35	1	1 4P010	35	0	AS
A	1	92	24	40	1	1 4P010	40	0	AS
A	1	92	24	45	1	1 4P010	45	0	AS
B	1	92	24	35	1	1 4P030	35	0	AS
B	1	92	24	40	1	1 4P030	40	0	AS
B	1	92	24	45	1	1 4P030	45	0	AS

Para ampliar información sobre los tipos de funciones ver cuadro pág. 285



**Características Técnicas:**

- CAJA ESTRECHA 15,5 mm
- Tensión 12V cc CE
- Corriente adsorbida 2A
- Señalización acústica para indicar la maniobra de apertura y cierre (estado palanca)
- Señalización acústica para evidenciar eventuales errores de instalación
- En caso de activación de la función "bloqueo manilla" el motor se desactiva automáticamente
- En caso de corte de corriente, la cerradura siempre puede ser abierta con la llave

**Dotación:**

- Cable de alimentación art. 1.07030.40.0 (L=4 m)
- 2 tornillos de fijación
- Instrucciones de instalación







**Bajo pedido:**

- Led luminoso para señalización de apertura y cierre art. 1.07126.01/02.0
- Cable de programación art. 1.07030.41.0
- Fuente de alimentación art. 1.07060.10.0

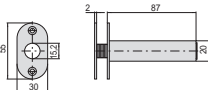
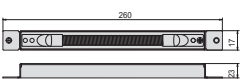
# Motor CISA

Tipología	Descripción	Para serie/artículo	Uds.	REFERENCIA				
				Tipo	Dim	Mano Dcha.	Izda.	
	<ul style="list-style-type: none"> <li>• MOTOR CISA compatible con todas las cerraduras Multitop MATIC versiones multipunto.</li> <li>• Permite la apertura en remoto mediante un dispositivo de apertura                             <ul style="list-style-type: none"> <li>- Tensión 12V cc CE</li> <li>- Corriente adsorbida 2A</li> </ul> </li> <li>• EN DOTACIÓN                             <ul style="list-style-type: none"> <li>- Cable de alimentación art. 1.07030.40.0</li> <li>- 2 tornillos de fijación</li> </ul> </li> <li>- Instrucciones de instalación</li> </ul>	4A000, 4A010, 4A100, 4A110, 4A200, 4A210,	1	1	E0000	00	0	0
	<ul style="list-style-type: none"> <li>• Cable de alimentación (L=4 m.)</li> </ul>		1	1	07030	40	0	0
	<ul style="list-style-type: none"> <li>• Cable de alimentación (L=10 m.)</li> </ul>		1	1	07030	42	0	0
	<ul style="list-style-type: none"> <li>• Cable de programación</li> </ul>		1	1	07030	41	0	0
	<ul style="list-style-type: none"> <li>• Fuente de alimentación 12V cc</li> <li>Input: CA100 - 240 V 50/60 Hz 0.7A</li> <li>Output: 12V CC 2.5A CLASS 2 OUTPUT</li> <li>Certificado UL Listed</li> </ul>		1	1	07060	10	0	0
	<ul style="list-style-type: none"> <li>• Teclado numérico para control de acceso por código PIN, para MOTOR CISA art. E0000. Acabado negro brillo</li> <li>• OTROS ACABADOS                             <ul style="list-style-type: none"> <li>- Cromo satinado (acab. B1)</li> </ul> </li> </ul>		1	1	06525	77	0	0
	<ul style="list-style-type: none"> <li>• Led luminoso rojo</li> </ul>		1	1	07126	01	0	0
	<ul style="list-style-type: none"> <li>• Led luminoso verde</li> </ul>		1	1	07126	02	0	0

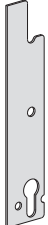

Tipología	Descripción	Para serie/artículo	 Uds.	REFERENCIA			
				Tipo	Dim	Mano Dcha.	Izda.
	<ul style="list-style-type: none"> <li>• Pasacables oculto con muelle flexible</li> </ul>		6	06515	00	0	0
	<ul style="list-style-type: none"> <li>• Pasacables con muelle flexible</li> </ul>		6	06515	15	0	0
	<ul style="list-style-type: none"> <li>• Pasacables externo con muelle flexible (L=300)</li> </ul>		10	1 06515	20	0	0
	<ul style="list-style-type: none"> <li>• Pasacables externo con muelle flexible (L=600)</li> </ul>		10	1 06515	21	0	0
	<ul style="list-style-type: none"> <li>• Accesorio cierre de día para cerradura Multitop MATIC, serie 4A000, con 2 funciones diferentes:                             <ul style="list-style-type: none"> <li>- cierre de día (picaporte y palancas retraídas);</li> <li>- función semiautomática (sólo palancas retraídas).</li> </ul> </li> </ul>	4A000, 4A010, 4A100, 4A110, 4A200, 4A210,	12	1 06120	00	0	0
	<ul style="list-style-type: none"> <li>• Placa de protección cerradura para aumentar la resistencia al taladro (grado 7 según norma europea prEN 15685 : 14).</li> </ul>	4A000, 4A010, 4A100, 4A110, 4A200, 4A210,	6	1 06436	12	0	0
	<ul style="list-style-type: none"> <li>• Placa de protección desviadores laterales para aumentar la resistencia al taladro (grado 7 según norma europea prEN 15685 : 14).</li> </ul>	4A000, 4A010, 4A100, 4A110, 4A200, 4A210,	12	1 06436	13	0	0



**Características Técnicas:**

- Función antipánico reversible que permite una rápida evacuación en caso de emergencia aunque la cerradura esté cerrada con llave simplemente accionando la manilla o el dispositivo antipánico
- Caja en acero cincado
- Picaporte, piton autoblocante y palancas niquelados
- Picaporte y pitón sistema autoblocante regulables
- Agujeros pasantes DIN para instalación de manillas
- Cuadro manilla 8 mm.

**Dotación:**

- Tornillos fijación cerradura y cilindro
- 2 embellecedores para cilindro ref. 06012.01.0
- Tornillo para desactivar el retroceso de la palanca en puertas de una hoja

**Bajo pedido:**

- Cilindro
- Dotaciones específicas de cilindros y cerraderos adaptables a las distintas series de perfiles de aluminio
- Escudo de protección ref. 06460.05.0

**Mano:**

0= Reversible

**Certificación:**

- Certificación CE con los dispositivos antipánico series 59607, 59617.12 y 59711.00/01
- Apta para puertas certificadas EN1627 hasta clase de resistencia WK/RC 4

**SikurExit**

Tipología	Descripción						Uds.	REFERENCIA			
		Función	Vueltas	Ejes	Frente	Entrada		Tipo	Dim	Mano	
									Dcha.	Izda.	

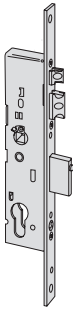

**PARA PUERTAS DE 1 Ó 2 HOJAS**

- Frente "plano" en acero INOX 24x3 mm
- Picaporte regulable de 11 a 17 mm con sistema autobloqueo
- 1 palanca lateral

A/D	1	92	24	30	1	1 43225	30	0	0
A/D	1	92	24	35	1	1 43225	35	0	0
A/D	1	92	24	40	1	1 43225	40	0	0
A/D	1	92	24	45	1	1 43225	45	0	0

**FUNCIÓN TIPO A**

- Interno:
  - Dispositivo antipánico para abrir
  - Llave para cerrar con palanca
- Externo:
  - Llave para accionar el picaporte y la palanca

B	1	92	24	30	1	1 43235	30	0	0
B	1	92	24	35	1	1 43235	35	0	0
B	1	92	24	40	1	1 43235	40	0	0
B	1	92	24	45	1	1 43235	45	0	0

**FUNCIÓN TIPO B**

- Interno:
  - Dispositivo antipánico para abrir
  - Llave para cerrar con palanca y habilitar/deshabilitar la manilla externa para el accionamiento del picaporte
- Externo:
  - Llave para cerrar con palanca y habilitar/deshabilitar la manilla externa para el accionamiento del picaporte

C	1	92	24	30	1	1 43236	30	0	0
C	1	92	24	35	1	1 43236	35	0	0
C	1	92	24	40	1	1 43236	40	0	0
C	1	92	24	45	1	1 43236	45	0	0

**FUNCIÓN TIPO C**

- Interno:
  - Dispositivo antipánico para abrir
  - Llave para cerrar con palanca y habilitar/deshabilitar la manilla externa para el accionamiento del picaporte
- Externo:
  - Llave para cerrar con palanca y habilitar/deshabilitar la manilla externa para el accionamiento del picaporte
  - La manilla permanece habilitada con la llave introducida, extrayendo la llave de deshabilita la manilla

**FUNCIÓN TIPO D**

- Interno:
  - Dispositivo antipánico para abrir
  - Llave para cerrar con palanca
- Externo:
  - Llave para cerrar con palanca
  - La manilla, con palanca retraída, siempre acciona el picaporte

Para ampliar información sobre los tipos de funciones ver cuadro pág. 285





**Características Técnicas:**

- Función antipánico reversible que permite una rápida evacuación en caso de emergencia aunque la cerradura esté cerrada con los tres puntos de cierre simplemente accionando la manilla o el dispositivo antipánico
- Caja en acero cincado
- Picaporte, pitón autoblocante y palancas niquelados
- Picaporte y pitón sistema autoblocante regulables
- Agujeros pasantes DIN para instalación de manillas
- Cuadro manilla 8 mm.

**Dotación:**

- Tornillos fijación cerradura y cilindro
- 2 embellecedores para cilindro ref. 06012.01.0
- Tornillo para desactivar el retroceso de la palanca en puertas de una hoja
- Sistema "cierre de día" en el modelo con función A (consultar disponibilidad)

**Bajo pedido:**

- Cilindro
- Dotaciones específicas de cilindros y cerraderos adaptables a las distintas series de perfiles de aluminio
- Escudo de protección ref. 06460.05.0

**Mano:**

0= Reversible

**Certificación:**

- Conforme a la norma europea prEN15685, grado 6 seguridad (1.000 kg. resistencia carga lateral y 600 kg. resistencia carga frontal) y grado 7 con accesorio serie 06436
- Apta para puertas certificadas EN1627 hasta clase de resistencia WK/RC 4
- Certificación CE con los dispositivos antipánico series 59607.10, 59617.12 y 59711.00/01

**SikurExit**

Tipología	Descripción						Uds.	REFERENCIA			
		Función	Vueltas	Ejes	Frente	Entrada		Tipo	Dim	Mano Dcha.	Izda.

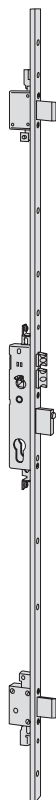

**PARA PUERTAS DE 1 Ó 2 HOJAS**

- Frente ajustable "plano" en acero INOX 24x3 mm con altura 2.300 mm
- corte máximo superior 350 mm
- corte máximo inferior 150 mm
- Picaporte regulable de 11 a 17 mm con sistema autobloqueo
- 3 palancas laterales

A/D	1	92	24	30	1	1 43725	30	0	0
A/D	1	92	24	35	1	1 43725	35	0	0
A/D	1	92	24	40	1	1 43725	40	0	0
A/D	1	92	24	45	1	1 43725	45	0	0

**FUNCIÓN TIPO A**

- Interno:
  - Dispositivo antipánico para abrir
  - Llave para cerrar con palancas
- Externo:
  - Llave para accionar el picaporte y las palancas

B	1	92	24	30	1	1 43735	30	0	0
B	1	92	24	35	1	1 43735	35	0	0
B	1	92	24	40	1	1 43735	40	0	0
B	1	92	24	45	1	1 43735	45	0	0

**FUNCIÓN TIPO B**

- Interno:
  - Dispositivo antipánico para abrir
  - Llave para cerrar con palancas y habilitar/deshabilitar la manilla externa para el accionamiento del picaporte
- Externo:
  - Llave para cerrar con palancas y habilitar/deshabilitar la manilla externa para el accionamiento del picaporte

**FUNCIÓN TIPO D**

- Interno:
  - Dispositivo antipánico para abrir
  - Llave para cerrar con palancas
- Externo:
  - Llave para cerrar con palancas
  - La manilla, con palancas retraídas, siempre acciona el picaporte

Para ampliar información sobre los tipos de funciones ver cuadro pág. 285

Tipología	Descripción						REFERENCIA			
		Función	Vueltas	Ejes	Frente	Entrada	Uds.	Tipo	Dim	Mano Dcha. Izda.

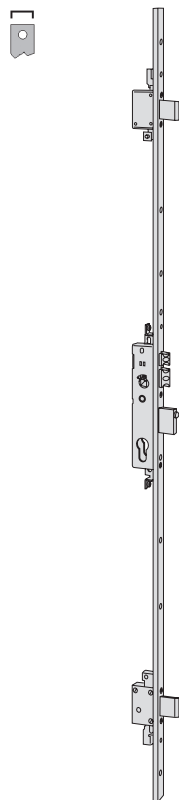

**PARA PUERTAS DE 1 Ó 2 HOJAS**

- Frente ajustable "U" en acero INOX 24x5 mm con altura 2.300 mm
- corte máximo superior 350 mm
- corte máximo inferior 150 mm
- Picaporte regulable de 11 a 17 mm con sistema autobloqueo
- 3 palancas laterales

A/D	1	92	24	30	1	1 43825	30	0	0
A/D	1	92	24	35	1	1 43825	35	0	0
A/D	1	92	24	40	1	1 43825	40	0	0
A/D	1	92	24	45	1	1 43825	45	0	0

**FUNCIÓN TIPO A**

- Interno:
  - Dispositivo antipánico para abrir
  - Llave para cerrar con palancas
- Externo:
  - Llave para accionar el picaporte y las palancas

B	1	92	24	30	1	1 43835	30	0	0
B	1	92	24	35	1	1 43835	35	0	0
B	1	92	24	40	1	1 43835	40	0	0
B	1	92	24	45	1	1 43835	45	0	0

**FUNCIÓN TIPO B**

- Interno:
  - Dispositivo antipánico para abrir
  - Llave para cerrar con palancas y habilitar/deshabilitar la manilla externa para el accionamiento del picaporte
- Externo:
  - Llave para cerrar con palancas y habilitar/deshabilitar la manilla externa para el accionamiento del picaporte

**FUNCIÓN TIPO D**

- Interno:
  - Dispositivo antipánico para abrir
  - Llave para cerrar con palancas
- Externo:
  - Llave para cerrar con palancas
  - La manilla, con palancas retraídas, siempre acciona el picaporte

Para ampliar información sobre los tipos de funciones ver cuadro pág. 285

Tipología	Descripción					REFERENCIA			
		Ejes	Frente	Entrada	Uds.	Tipo	Dim	Mano Dcha. Izda.	



**CONTRACERRADURA PARA HOJA SECUNDARIA ADAPTABLE A CERRADURA ANTIPÁNICO**

- En la hoja principal debe estar instalada una cerradura serie 16605, 43725, 43735, 43825, 43835, 43225, 43235, 43236
- Frente en acero con tratamiento cincado de alta resistencia 24x3 mm
- Enganche de las varillas regulable en 18 mm en sentido horizontal
- Impulsor de la palanca regulable en 5,5 mm.
- Restablecimiento del cierre de las varillas automático o manual
- Espesores en nylon nº 1 de 5 mm para perfil tipo "R" y nº 2 de 3 mm. para perfil tipo "PORTA"
- Tornillos de fijación contracerradura

-	24	30	1	1 43295	30	0	0
-	24	40	1	1 43295	40	0	0
-	24	60	1	1 43295	60	0	0
-	24	75	1	1 43295	75	0	0

**FUNCIONES**

- Interno:
  - Con dispositivo antipánico
- Externo:
  - Sin funcionamiento

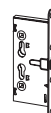





**Características Técnicas:**

- Caja, picaporte reversible y bulones en acero cincado de alta resistencia
- Frente en acero cincado de alta resistencia (artículos 56936, 56937)
- Predisposición para cierres suplementarios

**Dotación:**

- Instrucciones de instalación
- Cerradero 06220.26.0
- **Cilindro no incluido**

**Normativa:**

- Producto conforme a la Norma Europea EN 12209
- Marcado CE
- Certificación voluntaria ICIM según la norma EN 1125

**Mano:**

- 0= Reversible

**Bajo pedido:**

- Escudo de protección 06460, 06480
- Embellecedor interno 06473
- Para cierres suplementarios
  - Desviadores 06433.00/01
  - Juego de barras 06425.06.0
  - Cerraderos 06220.28/29
- Para salidas antipánico (EN1125)
  - Dispositivo antipánico serie 59616.16, 59607.10 ó 59711.10/11
- Para salidas de emergencia (EN179)
  - Manilla 07070.50.0
  - Juego de manillas 07070.60.0

**Exitlock**

Tipología	Descripción	Vueltas	Ejes	Frente	Entrada	Uds.	REFERENCIA			
							Tipo	Dim	Mano	
							Dcha.	Izda.		

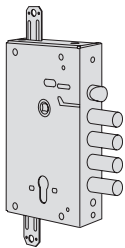

- Versión sin frente
- Picaporte y 4 bulones
- Predispuesta para cierres suplementarios

**• FUNCIONAMIENTO TIPO B:**

- Interior: con dispositivo antipánico y/o manilla para abrir y llave para cerrar
  - La llave condena o descondena la manilla
- Exterior: la llave condena o descondena la manilla y retrae los bulones
- La manilla retrae el picaporte sólo si esta descondenada.

2	85	-	64	1	1 56916	28	0	0
---	----	---	----	---	---------	----	---	---

**• FUNCIONAMIENTO TIPO A/D:**

- Interior: con dispositivo antipánico y/o manilla para abrir y llave para cerrar
  - La manilla con los bulones en posición de abierto permite el accionamiento del picaporte
- Exterior: La llave retrae el picaporte y los bulones

2	85	-	64	1	1 56917	28	0	0
---	----	---	----	---	---------	----	---	---

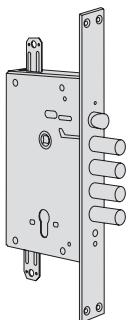

- Versión con frente
- Picaporte y 4 bulones
- Predispuesta para cierres suplementarios

**• FUNCIONAMIENTO TIPO B:**





- Interior: con dispositivo antipánico y/o manilla para abrir y llave para cerrar
  - La llave condena o descondena la manilla
- Exterior: la llave condena o descondena la manilla y retrae los bulones
- La manilla retrae el picaporte sólo si esta descondenada.

2	85	35	67	1	1 56936	28	0	0
---	----	----	----	---	---------	----	---	---

**• FUNCIONAMIENTO TIPO A/D:**

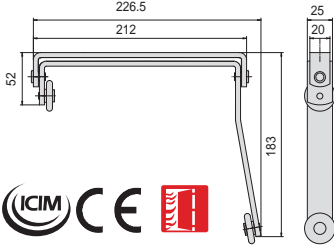
- Interior: con dispositivo antipánico y/o manilla para abrir y llave para cerrar
  - La manilla con los bulones en posición de abierto permite el accionamiento del picaporte
- Exterior: La llave retrae el picaporte y los bulones

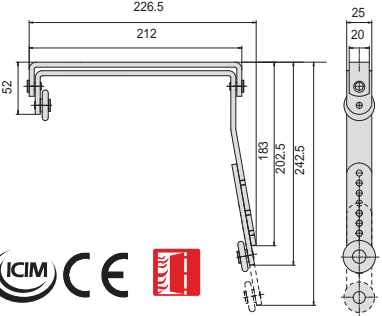
2	85	35	67	1	1 56937	28	0	0
---	----	----	----	---	---------	----	---	---

Tipología	Descripción	 Uds.	REFERENCIA			
			Tipo	Dim	Mano Dcha. Izda.	
 	<ul style="list-style-type: none"> <li>• Selector de cierre estándar</li> <li>• Acero cromado</li> <li>• Marcado CE</li> </ul>	2	07084	10	0	0
	<ul style="list-style-type: none"> <li>• Selector de cierre estándar</li> <li>• Acero inox. AISI 316</li> <li>• Marcado CE</li> <li>• Certificación voluntaria ICIM según la norma EN 1158</li> </ul>	2	07084	20	0	0
 	<ul style="list-style-type: none"> <li>• Selector de cierre regulable</li> <li>• Acero cromado</li> <li>• Marcado CE</li> <li>• Versión recomendada para puertas con anchura &gt; 900 mm</li> </ul>	2	07084	11	0	0
	<ul style="list-style-type: none"> <li>• Selector de cierre regulable</li> <li>• Acero inox. AISI 316</li> <li>• Marcado CE</li> <li>• Certificación voluntaria ICIM según la norma EN 1158</li> <li>• Versión recomendada para puertas con anchura &gt; 900 mm</li> </ul>	2	07084	21	0	0

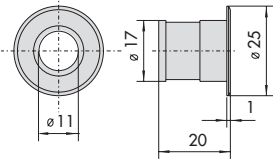
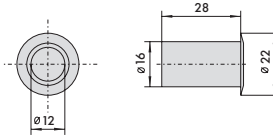
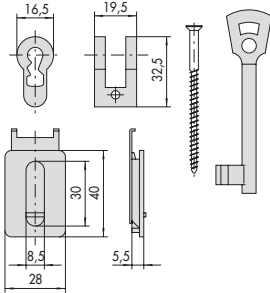
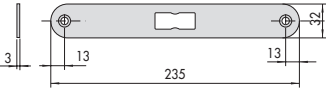
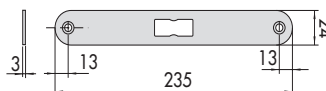
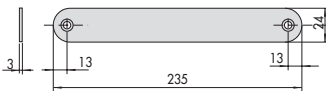
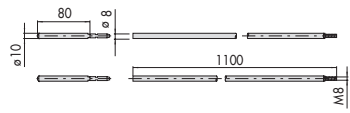
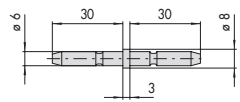
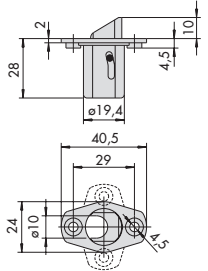

Tipología	Descripción	Para serie/artículo	Uds.	REFERENCIA			
				Tipo	Dim	Mano Dcha.	Izda.
	<ul style="list-style-type: none"> <li>Cerradero de suelo</li> </ul>	Varillas con puntal de 10 mm de diámetro	12	06086	00	0	0
	<ul style="list-style-type: none"> <li>Cerradero de suelo con salvapolvo</li> </ul>	Varillas con puntal de 8 mm de diámetro	12	06086	02	0	0
	<ul style="list-style-type: none"> <li>Adaptador cifrado para llave tipo patent</li> </ul>	43000, 43020, 43025	6	07071	10	0	0
	<ul style="list-style-type: none"> <li>Cerradero en acero cincado</li> </ul>	131xx, 430xx, 431xx	20	07073	20	0	0
	<ul style="list-style-type: none"> <li>Cerradero en acero cincado</li> </ul>	131xx, 430xx, 431xx	20	07073	21	0	0
	<ul style="list-style-type: none"> <li>Frente ciego cerradura MITO (adaptable a cajeados de cerraduras MITO)</li> </ul>	131xx, 430xx, 431xx	1	T02 013 50	0	0	0
	<ul style="list-style-type: none"> <li>Pareja de varillas internas roscadas de 8 mm de diámetro y puntales macizos de 10 mm de diámetro (ref. 06291.05)</li> </ul>	43091, 43190, 43295	12	07088	03	0	0
	<ul style="list-style-type: none"> <li>Pieza de unión para juego de varillas</li> </ul>	06441, 07088	12	06291	20	0	0
	<ul style="list-style-type: none"> <li>Dispositivo de bloqueo varillas en acero, compuesto de:                             <ul style="list-style-type: none"> <li>- espesor art. 1.06141-81-0</li> <li>- cerradero superior art. 1.06141-80-0</li> </ul> </li> </ul>	43091, 43190	3	07089	50	0	0

Tipología	Descripción	Para serie/artículo	Uds.	REFERENCIA			
				Tipo	Dim	Mano Dcha.	lзда.
	• Cuadradillo en acero seccionado 9 mm.	43110, 43130 43160	6	07083	50	0	0
	• Cuadradillo en acero seccionado 9 mm.	43110, 43130 43160	6	07083	51	0	0
	• Cuadradillo en acero seccionado 9 mm.	43110, 43130 43160	6	07083	52	0	0
	• Cuadradillo en acero seccionado 9 mm.	43110, 43130 43160	6	07083	53	0	0
	• Cuadradillo 7/8 mm. (longitud 10 mm. / longitud 100 mm.)		6	07083	54	0	0
	• Cuadradillo en acero seccionado 9 mm.	43110, 43130 43160	6	07083	55	0	0
	• Cuadradillo en acero seccionado 9 mm.	43110, 43130 43160	6	07083	56	0	0
	• Cuadradillo en acero 9 mm.	43110, 43130 43160	6	07083	70	0	0
	• Cuadradillo en acero 9 mm. con grupilla	43110, 43130 43160	6	07085	75	0	0
	• Cuadradillo en acero 8 mm. con grupilla	432xx	6	07085	76	0	0
	• Cuadradillo en acero 8 mm. con grupilla	432xx	6	07085	77	0	0
	• Cuadradillo en acero 8 mm.	432xx	1	1 07206	00	0	0
	• Cuadradillo seccionado 8 mm.	432xx	25	07206	01	0	0

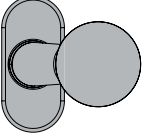
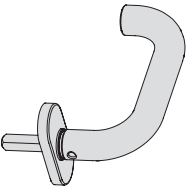
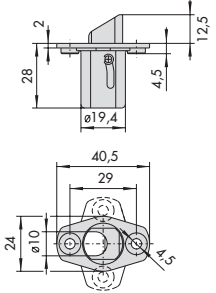
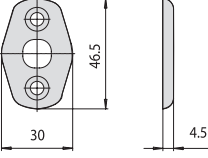
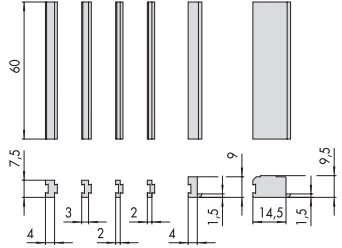

Tipología	Descripción	Para serie/artículo	 Uds.	REFERENCIA				
				Tipo	Dim	Mano Dcha.	Mano Izda.	
	<ul style="list-style-type: none"> <li>Cuadrillo en acero 9 mm. (longitud 125 mm.)</li> </ul>		1	F01	121	49	0	0
	<ul style="list-style-type: none"> <li>Cuadrillo 9/8 mm. (longitud 95 mm. / longitud 15 mm.)</li> </ul>		1	F01	025	50	0	0
	<ul style="list-style-type: none"> <li>Pomo adaptable a cerraduras SikurExit</li> <li>Acabado: níquel cromo satinado (B1)</li> <li>Para cumplir con la norma EN 179 instalar la manilla art. 1.07070-66-0-B1</li> </ul>	43225, 43235 43236, 43725 43735, 43825 43835	1	1	07070	56	0	0
	<ul style="list-style-type: none"> <li>Manilla adaptable a cerraduras SikurExit</li> <li>Acabado: níquel cromo satinado (B1)</li> <li>Para cumplir con la norma EN 179 instalar 2 uds.</li> </ul>	43225, 43235 43236, 43725 43735, 43825 43835	1	1	07070	66	0	0
	<ul style="list-style-type: none"> <li>Dispositivo de bloqueo varillas en acero, compuesto de:                             <ul style="list-style-type: none"> <li>- espesor art. 1.06141-81-0</li> <li>- cerradero superior art. 1.06141-80-0</li> </ul> </li> </ul>	43295	1	1	07089	52	0	0
	<ul style="list-style-type: none"> <li>Cerradero de suelo</li> </ul>	43295	1	1	06142	85	0	0
	<ul style="list-style-type: none"> <li>Espesores en nylon para perfiles con rotura de puente térmico de apertura externa</li> </ul>	06463.24/25/34/35, 06465.24/25	1	1	06141	79	0	0

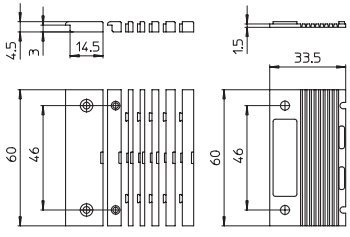
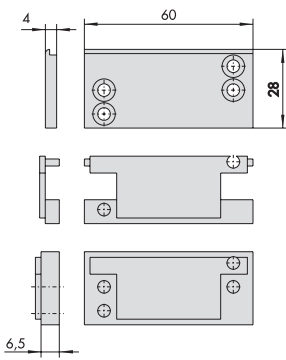
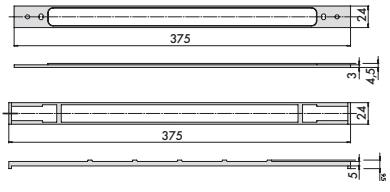
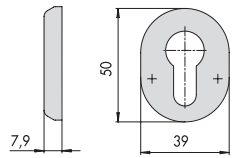
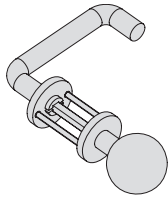
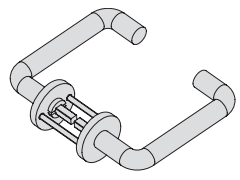
Tipología	Descripción	Para serie/artículo	 Uds.	REFERENCIA				
				Tipo	Dim	Mano Dcha.	Mano Izda.	
	<ul style="list-style-type: none"> <li>• Espesores en nylon para perfiles con rotura de puente térmico de apertura externa</li> </ul>	06463.24/25/34/35, 06465.24/25	1	1	06141	89	0	0
	<ul style="list-style-type: none"> <li>• Cerradero superior en nylon negro para cierre de la varilla</li> </ul>	43295	1	1	06141	80	0	0
	<ul style="list-style-type: none"> <li>• Espesor bajo el frente en nylon</li> </ul>	43295	1	1	06141	88	0	0
	<ul style="list-style-type: none"> <li>• Embellecedor oval interno en latón para cilindro europerfil</li> <li>• Acabado: Latonado</li> <li>• Disponible en acabado níquel cromo satinado (Acabado B1), consultar precio</li> </ul>		1	1	06473	20	0	0
	<ul style="list-style-type: none"> <li>• Juego de manilla y pomo en acabado bronce anodizado (cerraduras ExitLock, MyEVO)</li> <li>• Disponible en acabado níquel cromo satinado (Acabado B1)</li> </ul>		1	1	07070	50	0	0
	<ul style="list-style-type: none"> <li>• Juego de manillas en acabado bronce anodizado (cerraduras ExitLock)</li> <li>• Disponible en acabado níquel cromo satinado (Acabado B1)</li> </ul>		1	1	07070	60	0	0



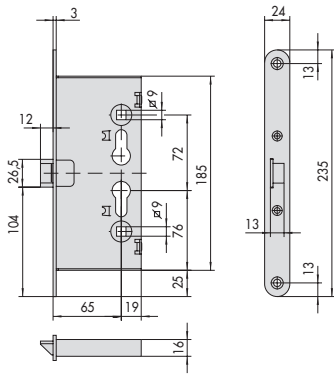

ARTÍCULO  
43000.65, 43110.65, 43112.65, 43160.65

1

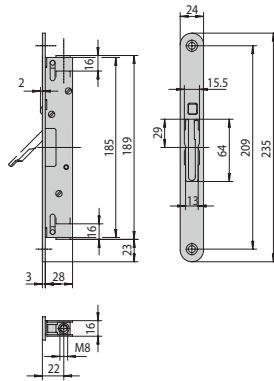

ARTÍCULO  
43091

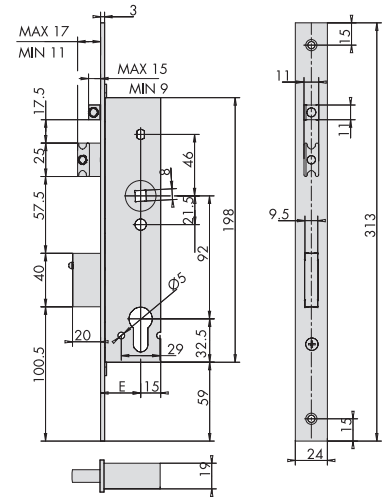

43225, 43235, 43236  
E = 30-35-40-45

4

7

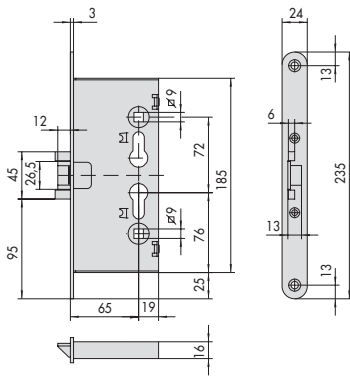

ARTÍCULO  
43020.65, 43120.65, 43130.65

2

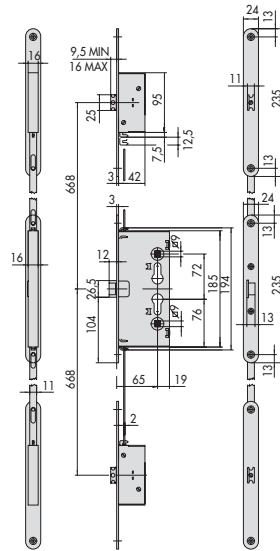

ARTÍCULO  
43015.65, 43115.65

5

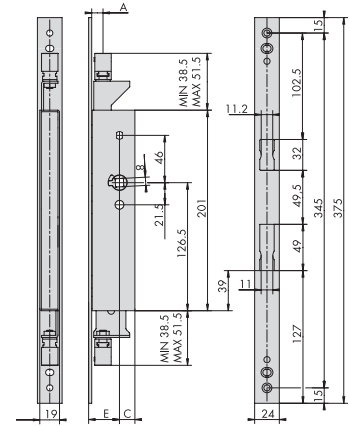

43295

F	A	C
50	11-29	15
40	21-39	10
60	41-59	10
75	56-74	10

8

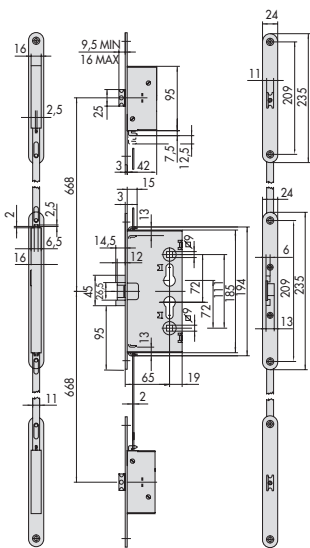

1.43025.65

3

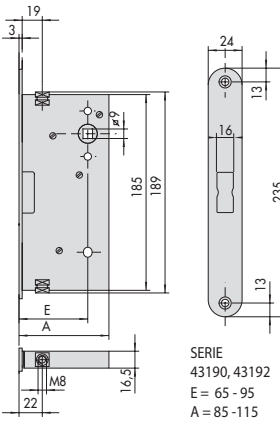

SERIE  
43190, 43192  
E = 65 - 95  
A = 85 - 115

6

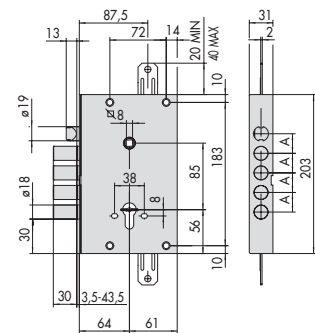

SERIE  
56916, 56917

A = 28

9





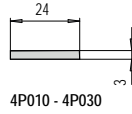
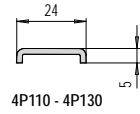
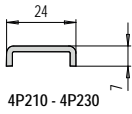
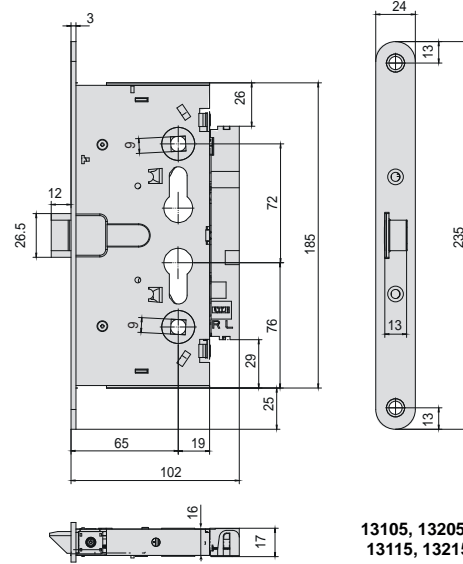
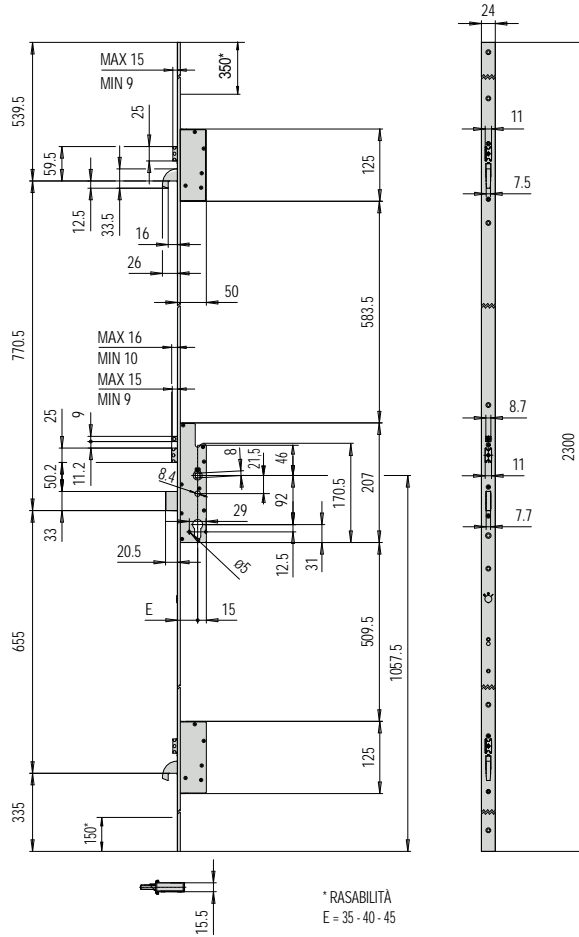

15

17

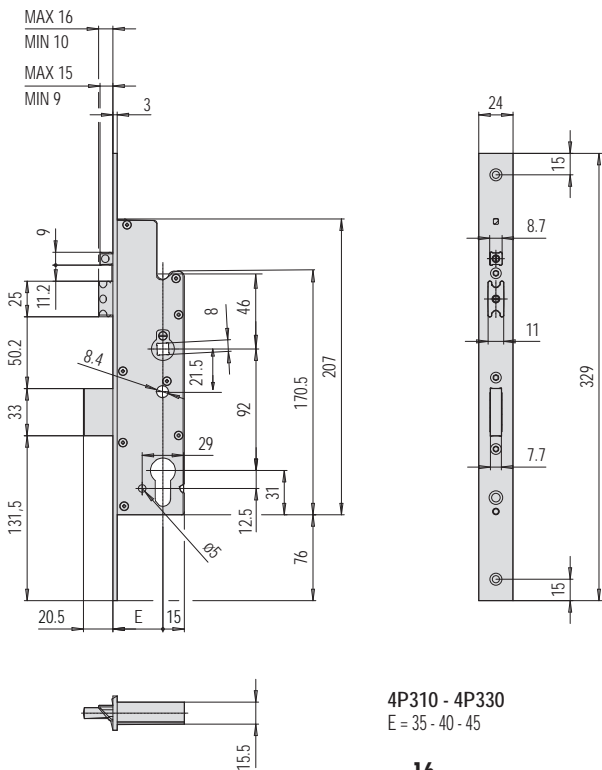

16



Dispositivos  
antipánico y  
dispositivos de  
emergencia



Dispositivos Antipánico Serie eFAST Touch de sobreponer motorizado.....	316
Barra pulsadora POLARIS adaptable a dispositivos antipánico Serie FAST/eFAST Touch .....	318
Dispositivos Antipánico Serie FAST Touch de sobreponer .....	319
Dispositivos Antipánico Serie FAST Push de sobreponer .....	321
Dispositivos Antipánico FAST FLOW de sobreponer .....	323
Dispositivos Emergencia Serie FAST Push-Pad.....	324
Dispositivos Antipánico Serie PRESTIGE de sobreponer .....	331
Accionamientos externos adaptables a dispositivos antipánico de sobreponer.....	335
Electromanillas adaptables a dispositivos antipánico de sobreponer .....	337
Cerraderos regulables adaptables a dispositivos antipánico de sobreponer .....	338
Cerraderos eléctricos adaptables a dispositivos antipánico .....	339
Kit glass para montaje de dispositivos antipánico en puertas de vidrio .....	340
Dispositivos Antipánico Serie eFAST Touch de embutir motorizado.....	344
Dispositivos Antipánico Serie FAST Touch de embutir .....	347
Dispositivos Antipánico Serie FAST Push de embutir .....	349
Dispositivos Antipánico Serie PRESTIGE de embutir .....	350
Dispositivos Antipánico Serie 59600 de embutir .....	351
Accionamientos externos adaptables a dispositivos antipánico de embutir.....	352
Electromanillas adaptables a dispositivos antipánico de embutir .....	354
Esquemas dimensionales .....	355





# Dispositivos antipánico eFAST

Solución antipánico  
motorizada



## CISA eFAST la solución antipánico motorizada, más protección para las personas y la actividad.

CISA eFAST protege en **situaciones de emergencia accionando el dispositivo antipánico** y garantiza desde el exterior una **máxima seguridad en el control de accesos**.

Ideal para **puertas antipánico cortafuego** de **edificios públicos, comerciales** y **sanitarios** con notable **afluencia de público**, la función motorizada puede ser adaptada a **sistemas de control de accesos existentes**.

El sistema, altamente flexible, permite la aplicación y **el uso de cualquier credencial** de apertura existente en el mercado.



tarjeta



smartphone



huella dactilar



portero  
automático



teclado



mando





Dispositivos  
antipánico,  
versiones de  
sobreponer

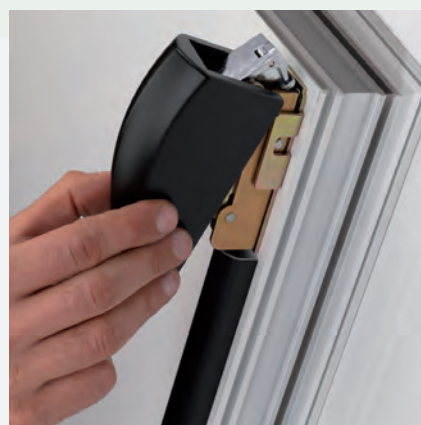
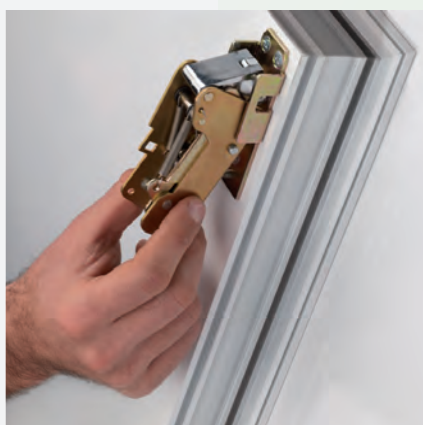

## CISA FAST reduce a la mitad los tiempos de instalación

- Instalación rápida sobre placas de prefijación.
- Innovador sistema de montaje y regulación de cierres suplementarios con enganche rápido mediante cable flexible.
- Fijación rápida de los cárteres sin tornillos.





**eFAST Touch**  
motorizado de  
sobreponer



**Características Técnicas:**

- Funcionamiento mecánico y motorizado
- Tensión 12-20V ca y 12-24V cc
- Corriente absorbida, max. 1,5A
- Cáster en aluminio barnizado
- Barra en aluminio barnizado
- Picaporte autobloqueante en aleación de aluminio
- Tratamiento antibacteriano sobre barra pulsadora (excepto PVD inox. satinado)

**Dotación:**

- Cable de conexión
- Cerraderos
- Tornillos de fijación
- Plantillas de instalación
- Hoja de instrucciones y mantenimiento
- Impresos de Certificados

**Bajo pedido:**

- Versión cortafuego con picaportes en acero (caract. FR)
- Cierres suplementarios
- Accionamientos externos

**Acabados** (consultar págs. 329 y 330):

- ESTÁNDAR:
- Cáster negro con barra roja
- BAJO PEDIDO: incremento de precio
- Cáster y barra blanca (Acabado 45)
- Cáster y barra gris (Acabado 97), sin incremento
- Cáster y barra gris inox (acabado B9)
- Cáster y barra con tratamiento PVD inox. satinado (Acabado C2)

**Mano:**

0= Reversible

**Certificaciones:**

- Marcado CE
- Certificación voluntaria de calidad P de ICIM según la Norma EN 1125
- Tratamiento antibacteriano según la Norma ISO 22196

Tipología	Descripción	Acabado	L	Uds.	REFERENCIA			
					Tipo	Dim	Acabado	Mano Dcha. Izda.

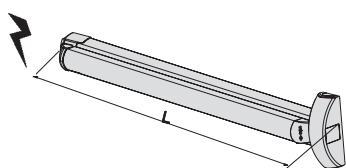

**VERSIÓN MODULAR**

- Para 1, 2 ó 3 puntos de cierre
- Picaporte con posibilidad de anulación
- Bajo pedido:
  - Cierres suplementarios: 1.07063.61/63/51/53/66
  - Accionamientos externos adaptables:
    - 1.07078.36/38
    - 1.07078.68/69

Estándar	1300	1	1 59851 09	0	0	0
Estándar	1200	1	1 59851 10	0	0	0
Estándar	840	1	1 59851 11	0	0	0
PVD	1200	1	1 59851 10	C2	0	0
PVD	840	1	1 59851 11	C2	0	0

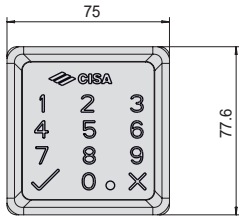
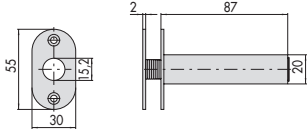
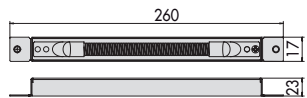
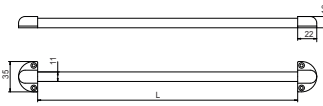
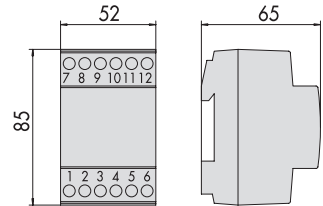
Tipología	Descripción	Acabado	L	Uds.	REFERENCIA					
					Tipo	Dim	Acabado	Mano Dcha.	Izda.	
	<ul style="list-style-type: none"> <li>• Teclado (12-24 Vcc)</li> <li>• Otros acabados: negro brillo (acab. 00) cromo satinado (acab. B1)</li> </ul>	Cromo satinado		1	1	06525	77	B1	0	0
	<ul style="list-style-type: none"> <li>• Pasacables oculto con muelle flexible</li> </ul>			6		06515	00		0	0
	<ul style="list-style-type: none"> <li>• Pasacables oculto con muelle flexible</li> </ul>			6		06515	15		0	0
	<ul style="list-style-type: none"> <li>• Pasacables externo con muelle flexible</li> </ul>		300	1	1	06515	20		0	0
			600	1	1	06515	21		0	0
	<ul style="list-style-type: none"> <li>• Transformador 40 VA 12 Vca</li> </ul>			1		07060	01		0	0





**Características Técnicas:**

- Barra en aluminio barnizado
- Tensión 12V cc
- Reflectores en ABS
- LED (120 lúmenes)
- Tratamiento antibacteriano (excepto PVD inox. satinado)

**Dotación:**

- Barra pulsadora
- Luz LED
- Hoja de instrucciones
- Cable de conexión

**Acabados (consultar pág. 329):**

- ESTÁNDAR:
- Barra negra
- BAJO PEDIDO: incremento de precio
- Barra gris inox (acabado B9)
- Barra con tratamiento PVD inox. satinado (Acabado C2)
- Barra roja (Acabado 41)
- Barra amarilla (Acabado 42)
- Barra verde (Acabado 43)
- Barra blanca (Acabado 45)
- Barra gris (Acabado 97), sin incremento

**Mano:**

0=Reversible

**Certificaciones:**

- Tratamiento antibacteriano según la Norma ISO 22196

**CISA Polaris**



Tipología	Descripción	Acabado	L	Uds.	REFERENCIA					
					Tipo	Dim	Acabado	Espe.	Dcha.	Mano

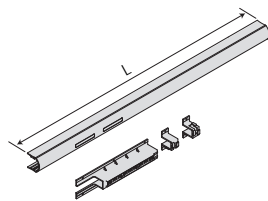

**Barra para adaptar al dispositivo**

art. 59801/59816/59811/59851/59711/59751

- ACABADO ESTÁNDAR:

Negro

- VARIANTES DE COLOR DE BARRA: incremento de precio

- Roja (Acabado 41)
- Amarilla (Acabado 42)
- Verde (Acabado 43)
- Blanca (Acabado 45)
- Gris inox. (Acabado B9)
- Acero inox satinado PVD (Acabado C2)

- VARIANTES DE COLOR DE BARRA: sin incremento de precio
- Gris (Acabado 97)

- Tratamiento antibacteriano (excepto PVD inox. satinado)

Estándar 1200 1 1 06196 60 0 - 0 0



# FAST Touch

sobreponer



**Características Técnicas:**

- Cárter en aluminio barnizado
- Barra en aluminio barnizado
- Picaporte autoblocante en aleación de aluminio
- Tratamiento antibacteriano sobre barra pulsadora (excepto PVD inox. satinado)

**Dotación:**

- Cerraderos
- Tornillos de fijación
- Plantillas de instalación
- Hoja de instrucciones y mantenimiento
- Impresos de Certificados

**Bajo pedido:**

- Versión con microinterruptor (caract. LA)
- Versión con cierre de día (caract. FG)
- Versión cortafuego con picaportes en acero (caract. FR)
- Cierres suplementarios
- Accionamientos externos

**Acabados** (consultar págs. 329 y 330)

- ESTÁNDAR:
- Cárter negro con barra roja
- BAJO PEDIDO: incremento de precio (Sólo disponible en la versión modular 59811)
- Cárter rojo, barra negra (Acabado 41)
- Cárter amarillo, barra negra (Acabado 42)
- Cárter verde, barra negra (Acabado 43)
- Cárter y barra blanca (Acabado 45)
- Cárter y barra gris (Acabado 97), sin incremento
- Cárter y barra negra (Acabado 44)
- Cárter y barra gris inox (acabado B9)
- Cárter y barra con tratamiento PVD inox. satinado (Acabado C2)

**Mano:**

0= Reversible

**Certificaciones:**

- Marcado CE
- Certificación voluntaria de calidad P de ICIM según la Norma EN 1125
- Tratamiento antibacteriano según la Norma ISO 22196

Tipología	Descripción	Acabado	L	Uds.	REFERENCIA			
					Tipo	Dim	Acabado	Mano Dcha. Izda.

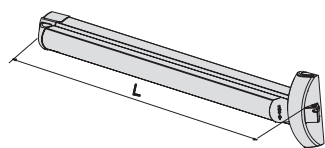

- Cierre lateral autoblocante
- Bajo pedido:
- Accionamientos externos adaptables:
  - 1.07078.35/36/38
  - 1.07078.68/69

Estándar	1200	1	1 59801	10	0	0	0
Estándar	840	1	1 59801	11	0	0	0

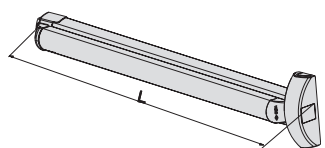

**VERSIÓN MODULAR**

- Para 1, 2 ó 3 puntos de cierre
- Picaporte con posibilidad de anulación
- Bajo pedido:
- Cierres suplementarios:
  - 1.07063.61/63/51/53/66/71
- Accionamientos externos adaptables:
  - 1.07078.36/38
  - 1.07078.68/69

Estándar	1300	1	1 59811	09	0	0	0
Estándar	1200	1	1 59811	10	0	0	0
Estándar	840	1	1 59811	11	0	0	0
PVD	1200	1	1 59811	10	C2	0	0
PVD	840	1	1 59811	11	C2	0	0

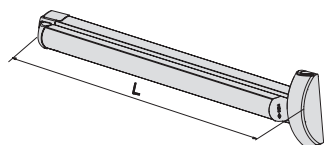

**VERSIÓN MODULAR**

- Para 2 puntos de cierre
- Bajo pedido:
- Cierres suplementarios:
  - 1.07063.61/63/51/53/66/71
- Accionamientos externos adaptables:
  - 1.07078.36/38
  - 1.07078.68/69

Estándar	1200	1	1 59816	10	0	0	0
Estándar	840	1	1 59816	11	0	0	0





Tipología	Descripción	Acabado	L	Uds.	REFERENCIA					
					Tipo	Dim	Acabado	Espe.	Mano	Dcha. Izda.

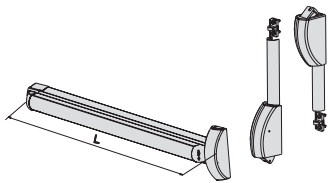

**VERSIÓN EN KIT**

- Para 2 puntos de cierre
- En dotación:
  - Cierres suplementarios: 1.07063.61.0
- Bajo pedido:
  - Accionamientos externos adaptables:
    - 1.07078.36/38
    - 1.07078.68/69
- Acabado:
  - Cárter negro con barra roja

Estándar	840	1	1 59816	11	UT	0	0
----------	-----	---	---------	----	----	---	---

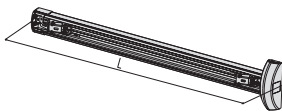

**VERSIÓN MODULAR SIN BARRA EN DOTACIÓN**

- Para 1, 2 ó 3 puntos de cierre
- Picaporte con posibilidad de anulación
- Bajo pedido:
  - Barra pulsadora art. 1.06196.43/44
  - Cierres suplementarios: 07063.61/51/66/71
  - Accionamientos externos adaptables:
    - 1.07078.27/28
    - 1.07077.46/47/48 (cilindro europerfil)
- ACABADO ESTÁNDAR: Negro

Estándar	1200	1	1 59811	10	0	SB	0	0
Estándar	840	1	1 59811	11	0	SB	0	0

- VARIANTES DE COLOR DE SOPORTE: incremento de precio (consultar pág. 329)
  - Roja (Acabado 41)
  - Amarilla (Acabado 42)
  - Verde (Acabado 43)
  - Blanca (Acabado 45)
- VARIANTES DE COLOR DE SOPORTE: sin incremento de precio
  - Gris (Acabado 97)

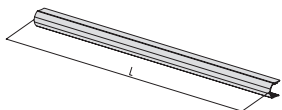

**Barra para adaptar al dispositivo art. 1.59811.10/11.0.00.SB**

- ACABADO ESTÁNDAR: Negro
- VARIANTES DE COLOR DE BARRA: incremento de precio (consultar pág. 329)
  - Anodizada aluminio satinado (Acabado 62)
  - Anodizada bronce (Acabado 64)
  - Latonada (Acabado A1)
  - Acero inox satinado PVD (Acabado C2)
- VARIANTES DE COLOR DE BARRA: sin incremento de precio
  - Roja (Acabado 41)
  - Amarilla (Acabado 42)
  - Verde (Acabado 43)
  - Blanca (Acabado 45)
  - Gris (Acabado 97)
- Tratamiento antibacteriano (excepto PVD inox. satinado)

Estándar	1200	1	1 06196	43	0	-	0	0
Estándar	840	1	1 06196	44	0	-	0	0



**Características Técnicas:**

- Cáter en aluminio barnizado
- Picaporte autoblocante en aleación de aluminio
- Tratamiento antibacteriano sobre barra de apoyo (excepto acero inox.)

**Dotación:**

- Cerraderos
- Tornillos de fijación
- Plantillas de instalación
- Hoja de instrucciones y mantenimiento
- Impresos de Certificados

**Bajo pedido:**

- Barra de apoyo serie 07007
- Versión con microinterruptor (caract. LA)
- Versión con cierre de día (caract. FG)
- Versión cortafuego con picaportes en acero (caract. FR)
- Cierres suplementarios
- Accionamientos externos

**Mano:**

0= Reversible

**Acabados** (consultar págs. 329 y 330):

- ESTÁNDAR:
- Cáter negro, barra roja
- BAJO PEDIDO: incremento de precio (Sólo disponible en la versión modular 59011)
- Cáter rojo (Acabado 41)
- Cáter amarillo (Acabado 42)
- Cáter verde (Acabado 43)
- Cáter blanco (Acabado 45)
- Cáter gris (Acabado 97), sin incremento
- Cáter gris inox (Acabado B9)
- Barra verde (Acabado 43)
- Barra blanca (Acabado 45)
- Barra gris (Acabado 97), sin incremento
- Barra negra (Acabado 44)
- Barra amarilla (Acabado 42)
- Barra gris inox (Acabado B9)
- Cáter, levas y picaporte con tratamiento PVD inox. satinado (Acabado C2) y barra inox.

**Certificaciones:**

- Marcado CE
- Certificación voluntaria de calidad P de ICIM según la Norma EN 1125
- Tratamiento antibacteriano según la Norma ISO 22196



**FAST Push**  
sobreponer



Tipología	Descripción	Acabado	Uds.	REFERENCIA			
				Tipo	Dim	Acabado	Mano Dcha. Izda.

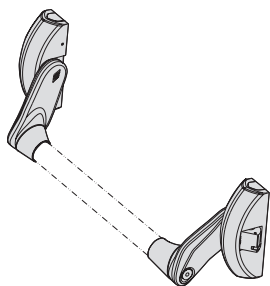

- Cierre lateral autoblocante
- Bajo pedido:
  - Barra de apoyo art. 1.07007.13/14/15/60/61/62
  - Accionamientos externos adaptables:
    - 1.07078.35/36/38
    - 1.07078.68/69

Estándar	1	1 59001	10	0	0	0
----------	---	---------	----	---	---	---

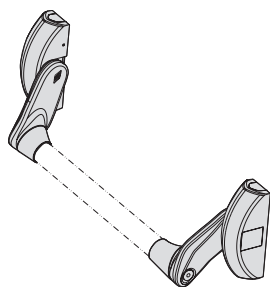

**VERSIÓN MODULAR**

- Para 1, 2 ó 3 puntos de cierre
- Picaporte con posibilidad de anulación
- Bajo pedido:
  - Barra de apoyo art. 1.07007.13/14/15/60/61/62
  - Cierres suplementarios: 1.07063.61/63/51/53/66/71
  - Accionamientos externos adaptables:
    - 1.07078.36/38
    - 1.07078.68/69

Estándar	1	1 59011	10	0	0	0
----------	---	---------	----	---	---	---

PVD	1	1 59011	10	C2	0	0
-----	---	---------	----	----	---	---

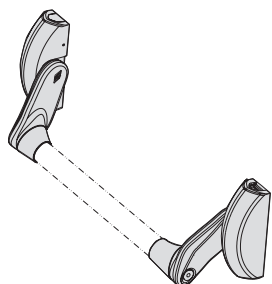

**VERSIÓN MODULAR**

- Para 2 puntos de cierre
- Bajo pedido:
  - Barra de apoyo art. 1.07007.13/14/15/60/61/62
  - Cierres suplementarios: 1.07063.61/63/51/53/66/71
  - Accionamientos externos adaptables:
    - 1.07078.36/38
    - 1.07078.68/69

Estándar	1	1 59016	10	0	0	0
----------	---	---------	----	---	---	---



Tipología	Descripción	Acabado	Uds.	REFERENCIA					
				Tipo	Dim	Acabado	Espe.	Mano	Dcha. Izda.

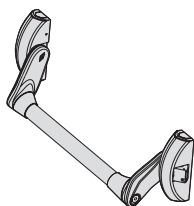

**VERSIÓN EN KIT**

- Cierre lateral autobloqueante
- En dotación:
  - Barra de apoyo art. 1.07007.13.0
- Bajo pedido:
  - Accionamientos externos adaptables:
    - 1.07078.35/36/38
    - 1.07078.68/69
- Acabado:
  - Cártel negro con barra roja

Estándar	1	1 59001	10	UT	0	0
----------	---	---------	----	----	---	---

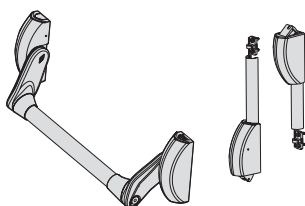

**VERSIÓN EN KIT**

- Para 2 puntos de cierre
- En dotación:
  - Barra de apoyo art. 1.07007.13.0
  - Cierres suplementarios: 1.07063.61.0
- Bajo pedido:
  - Accionamientos externos adaptables:
    - 1.07078.36/38
    - 1.07078.68/69
- Acabado:
  - Cártel negro con barra roja

Estándar	1	1 59016	10	UT	0	0
----------	---	---------	----	----	---	---



**Características Técnicas:**

- Sistema de bloqueo de los picaportes patentado
- Cártel en aluminio barnizado
- Picaporte autobloqueante en aleación de aluminio
- Tratamiento antibacteriano sobre barra de apoyo (excepto acero inox.)

**Dotación:**

- Dispositivo antipánico
- Kit de cierres suplementarios
- Cerraderos
- Tornillos de fijación
- Plantillas de instalación
- Hoja de instrucciones y mantenimiento
- Impresos de Certificados

**Bajo pedido:**

- Barra de apoyo serie 07007
- Accionamientos externos

**Mano:**

0= Reversible

**Acabados** (consultar págs. 329 y 330):

- ESTÁNDAR:
- Cártel negro, barra roja
- BAJO PEDIDO: incremento de precio
- Cártel blanco (Acabado 45)
- Cártel gris (Acabado 97), sin incremento
- Cártel gris inox (Acabado B9)
- Barra verde (Acabado 43)
- Barra blanca (Acabado 45)
- Barra gris (Acabado 97), sin incremento
- Barra negra (Acabado 44)
- Barra amarilla (Acabado 42)
- Barra gris inox (Acabado B9)
- Cártel, levas y picaporte con tratamiento PVD inox. satinado (Acabado C2) y barra inox.

**Certificaciones:**

- Marcado CE
- Certificación voluntaria de calidad P de ICIM y según la Norma EN 1125
- Tratamiento antibacteriano según la Norma ISO 22196

**FAST Flow**  
sobreponer



Tipología	Descripción	Acabado	Uds.	REFERENCIA					
				Tipo	Dim	Acabado	Mano		
							Dcha.	Izda.	

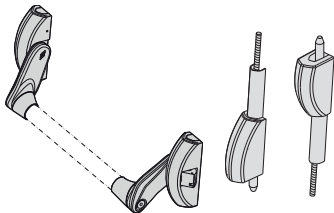

**VERSIÓN MODULAR**

- Para 2 ó 3 puntos de cierre
- Dispositivo antipánico versión modular con cierres alto/bajo y varillas
- Picaporte con posibilidad de anulación
- Bajo pedido:
  - Barra de apoyo art. 1.07007.13/14/15/60/61/62
  - Accionamientos externos adaptables:
    - 1.07078.36/38
    - 1.07078.68/69

Estándar	1	1 59014	10	0	0	0		
PVD	1	1 59014	10	C2	0	0		

El sistema de cierre alto/bajo NO es compatible con el dispositivo antipánico FAST Push estándar, utilizar exclusivamente el dispositivo antipánico incluido en el kit.





**Características Técnicas:**

- Cárter en aluminio barnizado
- Picaporte autoblocante en aleación de aluminio

**Dotación:**

- Cerraderos
- Tornillos de fijación
- Plantillas de instalación
- Hoja de instrucciones y mantenimiento
- Impreso de Certificado

**Bajo pedido:**

- Versión cortafuego con picaportes en acero (caract. FR)
- Cierres suplementarios
- Accionamientos externos

**Acabados** (consultar págs. 329 y 330):

- ESTÁNDAR:
- Cárter negro
- BAJO PEDIDO: incremento de precio **(Sólo disponible en la versión modular 59061)**
- Cárter rojo (Acabado 41)
- Cárter amarillo (Acabado 42)
- Cárter verde (Acabado 43)
- Cárter blanco (Acabado 45)
- Cárter gris (Acabado 97), sin incremento
- Cárter gris inox (Acabado B9)
- Cárter, pulsador y picaporte con tratamiento PVD inox. satinado (Acabado C2)

**Mano:**

0= Reversible

**Certificaciones:**

- Marcado CE
- Certificación voluntaria ICIM según la Norma EN 179

# FAST Push-Pad

Tipología	Descripción	Acabado	Uds.	REFERENCIA				
				Tipo	Dim	Acabado	Mano Dcha.	Izda.
	<ul style="list-style-type: none"> <li>• Cierre lateral autoblocante</li> <li>• Bajo pedido:                             <ul style="list-style-type: none"> <li>• Accionamientos externos adaptables:                                     <ul style="list-style-type: none"> <li>- 1.07078.35/36/38</li> <li>- 1.07078.68/69</li> </ul> </li> </ul> </li> </ul>	Estándar	1	1 59051	10	0	0	0
	<p><b>VERSIÓN MODULAR</b></p> <ul style="list-style-type: none"> <li>• Para 1, 2 ó 3 puntos de cierre</li> <li>• Picaporte con posibilidad de anulación</li> <li>• Bajo pedido:                             <ul style="list-style-type: none"> <li>• Cierres suplementarios: 1.07063.61/63/51/53/66/71</li> <li>• Accionamientos externos adaptables:                                     <ul style="list-style-type: none"> <li>- 1.07078.36/38</li> <li>- 1.07078.68/69</li> </ul> </li> </ul> </li> </ul>	Estándar	1	1 59061	10	0	0	0
		PVD	1	1 59061	10	C2	0	0
	<p><b>VERSIÓN MODULAR</b></p> <ul style="list-style-type: none"> <li>• Para 2 puntos de cierre</li> <li>• Bajo pedido:                             <ul style="list-style-type: none"> <li>• Cierres suplementarios: 1.07063.61/63/51/53/66/71</li> <li>• Accionamientos externos adaptables:                                     <ul style="list-style-type: none"> <li>- 1.07078.36/38</li> <li>- 1.07078.68/69</li> </ul> </li> </ul> </li> </ul>	Estándar	1	1 59066	10	0	0	0



**Características Técnicas:**

- Cárter en aluminio barnizado
- Picaportes y pestillos en aleación de aluminio
- Adaptables a dispositivos antipánico 59011, 59016, 59811, 59816, 59061, 59066, 59851

**Dotación:**

- Cerraderos
- Juego de tubos (1.242x1.001 mm.)
- Tornillos de fijación
- Plantillas de instalación
- Hoja de instrucciones

**Bajo pedido:**

- Versión cortafuego con picaportes en acero (caract. FR) para artículos 07063.51/61/66/26

**Acabados** (consultar pág. 329):

- ESTÁNDAR:
  - Negro
  - BAJO PEDIDO: incremento de precio
  - Rojo (Acabado 41)
  - Amarillo (Acabado 42)
  - Verde (Acabado 43)
  - Blanco (Acabado 45)
  - Gris (Acabado 97), sin incremento
  - Gris inox (Acabado B9)
  - Tratamiento PVD inox. satinado (Acabado C2)

**Mano:**



- 0= Reversible
- 1= Derecha
- 2= Izquierda

**Certificaciones:**

- Mercado CE
- Certificación voluntaria de calidad P de ICIM según la Norma EN 1125

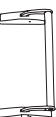
Tipología	Descripción	Acabado	Uds.	REFERENCIA					
				Tipo	Dim	Acabado	Mano		
							Dcha.	Izda.	
	• Pareja de picaportes autoblocantes para cierres alto-bajo L=1240x1000 mm.	Estándar	1	1 07063	61	0	0	0	
		PVD	1	1 07063	61	C2	0	0	
	• Pareja de picaportes autoblocantes para cierres alto-bajo L=1240x1000 mm. Instalación mediante varillas roscadas	Estándar	1	1 07063	63	0	0	0	
		PVD	1	1 07063	63	C2	0	0	
	• Pareja de picaportes para cierres laterales L=1240x1000 mm.	Estándar	1	1 07063	51	0	0	0	
		PVD	1	1 07063	51	C2	0	0	

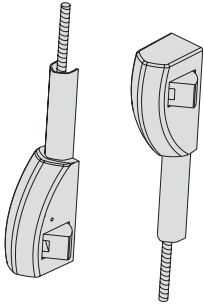
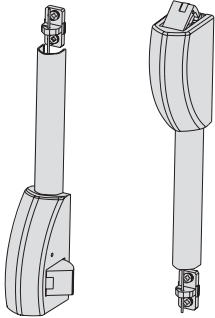
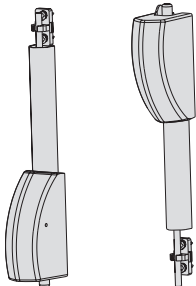
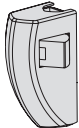

Tipología	Descripción	Acabado	Uds.	REFERENCIA				
				Tipo	Dim	Acabado	Mano Dcha.	Mano Izda.
	<ul style="list-style-type: none"> <li>Pareja de picaportes para cierres laterales L=1240x1000 mm. Instalación mediante varillas roscadas</li> </ul>	Estándar	1	1 07063	53	0	0	0
		PVD	1	1 07063	53	C2	0	0
	<ul style="list-style-type: none"> <li>Pareja de picaportes para cierres mixtos: alto superior y lateral inferior L=1240x1000 mm.</li> </ul>	Estándar	1	1 07063	66	0	1	2
		PVD	1	1 07063	66	C2	1	2
	<ul style="list-style-type: none"> <li>Pareja de pestillos para cierres alto-bajo para puerta de vaivén (no apto para 59851)</li> <li><b>VERSIÓN CORTAFUEGO</b></li> </ul>	Estándar	1	1 07063	71	0	0	0
		PVD	1	1 07063	71	C2	0	0
	<ul style="list-style-type: none"> <li>Picaporte lateral para cierre suplementario</li> </ul>	Estándar	1	1 07063	26	0	1	2
		PVD	1	1 07063	26	C2	1	2
	<ul style="list-style-type: none"> <li>Kit alargador de tubos L=2.250 mm.</li> <li>Adaptable a art. 1.07063.51/61/66</li> </ul>	Estándar	1	1 07064	51	0	0	0
		PVD	1	1 07064	51	C2	0	0
	<ul style="list-style-type: none"> <li>Kit alargador de tubos L=2.250 mm.</li> <li>Adaptable a art. 1.07063.53/63/71</li> </ul>	Estándar	1	1 07064	71	0	0	0
		PVD	1	1 07064	71	C2	0	0

Tipología	Descripción	Acabado	Para serie/artículo	L		REFERENCIA			
				L	Uds.	Tipo	Dim	Mano Dcha.	Mano Izda.
	• Dispositivo para cierre de día	Estándar	Fast Push sobreponer	-	1	1 07165	51	0	0
		PVD	Fast Push sobreponer	-	1	1 07165	51C2	0	0
	• Barra de apoyo roja	CISA FAST PLUS ANTIBACTERIAL PROTECTION	Fast Push	900	1	1 07007	13	0	0
				1200	1	1 07007	14	0	0
				1500	1	1 07007	15	0	0
	• Barra de apoyo inox		Fast Push	900	1	1 07007	60	0	0
				1200	1	1 07007	61	0	0
				1500	1	1 07007	62	0	0
	• Microinterruptor		Fast Push sobreponer	-	1	06195	06	0	0
	• Dispositivo para cierre de día		Fast Touch sobreponer	-	1	1 07165	50	0	0
	• Microinterruptor		Fast Touch	-	1	06195	05	0	0
	• Microinterruptor		Fast Push embutir	-	1	1 06195	09	0	0
	• Cerradero lateral o superior Acero barnizado negro Espesores 2x1,5 mm.	59647 07063.53/63.0		-	1	1 07072	11	0	0
	• Cerradero lateral para perfil metálico Barnizado negro		Fast Push y Touch	-	1	1 07072	14	0	0
	• Accesorio desmontaje cárter		Fast Push y Touch	-	1	1 06198	75	0	0



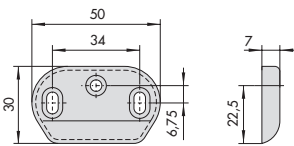
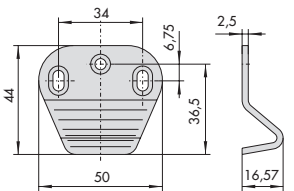
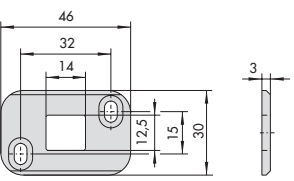
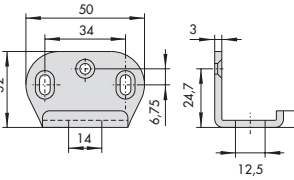
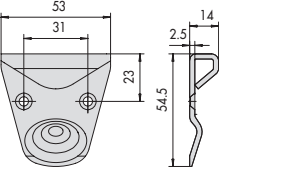
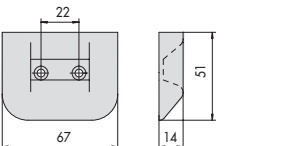
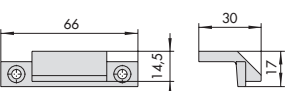

Tipología	Descripción	Acabado	Para serie/artículo	 Uds.	REFERENCIA				
					Tipo	Dim	Mano Dcha.	Izda.	
	<ul style="list-style-type: none"> <li>Cerradero lateral o superior Acero barnizado negro Espesores</li> </ul>		Fast Push y Touch, Prestige	1	1	07072	20	0	0
	<ul style="list-style-type: none"> <li>Cerradero lateral o superior Acero inox Espesores</li> </ul>		Fast Push y Touch, Prestige	1	1	07072	70	0	0
	<ul style="list-style-type: none"> <li>Cerradero angular Acero barnizado negro</li> </ul>		Fast Push y Touch, Prestige	1	1	07072	21	0	0
	<ul style="list-style-type: none"> <li>Cerradero angular Acero Inox</li> </ul>		Fast Push y Touch, Prestige	1	1	07072	71	0	0
	<ul style="list-style-type: none"> <li>Cerradero superior e inferior bulones Acero barnizado negro</li> </ul>	07063.40/71		1	1	07072	25	0	0
	<ul style="list-style-type: none"> <li>Cerradero superior e inferior bulones Acero inox</li> </ul>	07063.41/71		1	1	07072	75	0	0
	<ul style="list-style-type: none"> <li>Cerradero angular superior e inferior bulones Acero barnizado negro</li> </ul>	07063.40/71		1	1	07072	26	0	0
	<ul style="list-style-type: none"> <li>Cerradero angular superior e inferior bulones Acero inox</li> </ul>	07063.41/71		1	1	07072	76	0	0
	<ul style="list-style-type: none"> <li>Cerradero de suelo Acero barnizado negro</li> </ul>	07063.30/61		1	1	07072	27	0	0
	<ul style="list-style-type: none"> <li>Cerradero de suelo Acero inox</li> </ul>	07063.31/61		1	1	07072	77	0	0
	<ul style="list-style-type: none"> <li>Cerradero de suelo Acero barnizado negro</li> </ul>	07063.30/61		1	1	07072	28	0	0
	<ul style="list-style-type: none"> <li>Cerradero de suelo Acero inox</li> </ul>	07063.31/61		1	1	07072	78	0	0
	<ul style="list-style-type: none"> <li>Cerradero lateral o superior para perfil de PVC Nylon negro</li> </ul>		Prestige	1	1	07072	30	0	0

Descripción

**Dispositivos Antipánico FAST Touch art. 1.59811-10/11-0, 1.59851-10/11-0, 1.59711-00/01/10/11**

- Cártel rojo	Barra negra	Acabado 41	.....
- Cártel amarillo	Barra negra	Acabado 42	.....
- Cártel verde	Barra negra	Acabado 43	.....
- Cártel negro	Barra negra	Acabado 44	.....
- Cártel blanco	Barra blanca	Acabado 45	.....
- Cártel gris	Barra gris	Acabado 97 (sin incremento de precio)	.....
- Cártel gris inox	Barra gris inox	Acabado B9 (consultar gama disponible)	.....

**Dispositivos Antipánico FAST Touch sin barra pulsadora en dotación art. 1.59811-10/11-0-00-SB, 1.59711-00/01/10/11-0-00-SB**

- Cártel rojo	Acabado 41	.....
- Cártel amarillo	Acabado 42	.....
- Cártel verde	Acabado 43	.....
- Cártel blanco	Acabado 45	.....
- Cártel gris	Acabado 97 (sin incremento de precio)	.....

**Variantes de color barra pulsadora POLARIS art. 1.06196.60.0 (importe total barra pulsadora 1.200 mm.)**

- Gris inox.	Acabado B9	.....
- Rojo	Acabado 41	.....
- Amarillo	Acabado 42	.....
- Verde	Acabado 43	.....
- Negro	Acabado 00	.....
- Blanco	Acabado 45	.....
- Gris	Acabado 97	.....
- Acero inox satinado PVD	Acabado C2	.....

**Variantes de color barra art. 1.06196.43.0 (importe total barra pulsadora 1.200 mm.)**

- Anodizado aluminio satinado	Acabado 62	.....
- Anodizado bronce	Acabado 64	.....
- Latonada	Acabado A1	.....
- Rojo	Acabado 41	.....
- Amarillo	Acabado 42	.....
- Verde	Acabado 43	.....
- Negro	Acabado 00	.....
- Blanco	Acabado 45	.....
- Gris	Acabado 97	.....
- Acero inox satinado PVD	Acabado C2	.....

**Variantes de color barra art. 1.06196.44.0 (importe total barra pulsadora 840 mm.)**

- Anodizado aluminio satinado	Acabado 62	.....
- Anodizado bronce	Acabado 64	.....
- Latonada	Acabado A1	.....
- Rojo	Acabado 41	.....
- Amarillo	Acabado 42	.....
- Verde	Acabado 43	.....
- Negro	Acabado 00	.....
- Blanco	Acabado 45	.....
- Gris	Acabado 97	.....
- Acero inox satinado PVD	Acabado C2	.....

**Dispositivos Antipánico FAST Push, FAST Push-pad serie 59011, 59061, 59607, 59617**

- Rojo	Acabado 41	.....
- Amarillo	Acabado 42	.....
- Verde	Acabado 43	.....
- Blanco	Acabado 45	.....
- Gris	Acabado 97 (sin incremento de precio)	.....
- Gris inox	Acabado B9 (consultar gama disponible)	.....

**Dispositivos Antipánico FAST FLOW, serie 59014**

- Blanco	Acabado 45	.....
- Gris	Acabado 97 (sin incremento de precio)	.....
- Gris inox	Acabado B9	.....

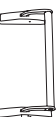

Descripción

**Cierres suplementarios y accesorios para Dispositivos Antipánico FAST**

- Rojo Acabado 41
- Amarillo Acabado 42
- Verde Acabado 43
- Blanco Acabado 45
- Gris Acabado 97 (sin incremento de precio)
- Gris inox Acabado B9 (consultar gama disponible)

- Cierres suplementarios art. 1.07063-26/51/53/61/63/66/71.0 .....
- Placas internas art. 1.07076.70/71.0 y 1.07176.61/62/63/66.0 .....
- Kit alargador de tubos art. 1.07064.51/71.0 .....
- Dispositivo cierre de día art. 1.07165.51.0 .....
- Barra de apoyo art. 1.07007.13/14/15.0 .....
- Accionamientos externos serie 07078 .....

**Dispositivos Antipánico FAST con dotaciones especiales**

- Versión cortafuego con picaportes en acero para art. 59011, 59811, 59851, 59061 (caract. FR).....
- Versión cortafuego para art. 59016, 59816, 59066 (caract. FR) (sin incremento de precio)
- Versión cortafuego con picaportes en acero para art. 1.07063.51/53/61/63/66 (caract.FR).....
- Versión cortafuego con picaporte en acero para art. 1.07063.26 (caract.FR).....
- Versión con cierre de día para art. 59011, 59811 (caract. FG) .....
- Versión con microinterruptor para art. 59011, 59607, 59617, 59811, 59851, 59711 (caract. LA) .....

**Referencias códigos acabados RAL**

- Rojo Acabado 41 (ral 3000)
- Amarillo Acabado 42 (ral 1004)
- Verde Acabado 43 (ral 6001)
- Blanco Acabado 45 (ral 9010)
- Gris Acabado 97 (ral 9006)



**Características Técnicas:**

- Cárter en acero barnizado negro o en acero inox. AISI 304
- Picaporte autobloqueante en aleación de aluminio cromado o con tratamiento PVD en la versión inox.
- Tratamiento antibacteriano sobre barra de apoyo (excepto acero inox.)

**Dotación:**

- Cerraderos
- Tornillos de fijación
- Plantillas de instalación
- Hoja de instrucciones y mantenimiento
- Impresos de Certificados

**Bajo pedido:**

- Barra de apoyo serie 07007
- Cierres suplementarios
- Accionamientos externos
- Versión con microinterruptor (caract. LA)
- Versión cortafuego (caract. FR)

**Acabados:**

- ESTÁNDAR:
- Cárter negro o acero inox.
- BAJO PEDIDO:
- Cárter gris (Acabado 97 mismo precio)
- Consultar otros acabados disponibles

**Mano:**

0= Reversible

**Certificaciones:**

- Marcado CE
- Certificación voluntaria ICIM según la norma EN 1125

## CISA Prestige

## CISA Prestige INOX

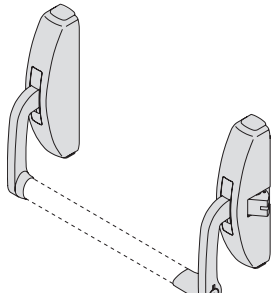
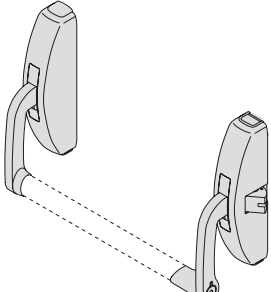
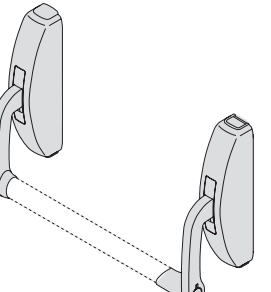
Tipología	Descripción	Acabado	Uds.	REFERENCIA			
				Tipo	Dim	Mano Dcha. Izda.	
 <ul style="list-style-type: none"> <li>• Cierre lateral autobloqueante</li> <li>• Bajo pedido:                             <ul style="list-style-type: none"> <li>• Barra de apoyo art. 1.07007.13/14/15/60/61/62</li> <li>• Accionamientos externos adaptables:                                     <ul style="list-style-type: none"> <li>- 1.07078.65/68/69</li> </ul> </li> </ul> </li> </ul>	Acero barnizado	1	1 59301	10 0 0			
	Acero inox	1	1 59351	10 0 0			
 <p><b>VERSIÓN MODULAR</b></p> <ul style="list-style-type: none"> <li>• Para 1, 2 ó 3 puntos de cierre</li> <li>• Picaporte con posibilidad de anulación</li> <li>• Bajo pedido:                             <ul style="list-style-type: none"> <li>• Barra de apoyo art. 1.07007.13/14/15/60/61/62</li> <li>• Cierres suplementarios:                                     <ul style="list-style-type: none"> <li>1.07063.20/21/30/31/35/36/40/41</li> </ul> </li> <li>• Accionamientos externos adaptables:                                     <ul style="list-style-type: none"> <li>- 1.07078.68/69</li> </ul> </li> </ul> </li> </ul>	Acero barnizado	1	1 59311	10 0 0			
	Acero inox	1	1 59361	10 0 0			
 <p><b>VERSIÓN MODULAR</b></p> <ul style="list-style-type: none"> <li>• Para 2 puntos de cierre</li> <li>• Bajo pedido:                             <ul style="list-style-type: none"> <li>• Barra de apoyo art. 1.07007.13/14/15/60/61/62</li> <li>• Cierres suplementarios:                                     <ul style="list-style-type: none"> <li>1.07063.20/21/30/31/35/36/40/41</li> </ul> </li> <li>• Accionamientos externos adaptables:                                     <ul style="list-style-type: none"> <li>- 1.07078.68/69</li> </ul> </li> </ul> </li> </ul>	Acero barnizado	1	1 59316	10 0 0			
	Acero inox	1	1 59366	10 0 0			





**Características Técnicas:**

- Cárter en acero barnizado negro o acero inox
- Picaportes y pestillos en aleación de aluminio cromados o con tratamiento PVD en la versión inox.
- Adaptables a dispositivos antipánico 59311, 59316, 59361 y 59366

**Dotación:**

- Cerraderos
- Tornillos de fijación
- Plantillas de instalación
- Hoja de instrucciones

**Bajo pedido:**

- Juego de tubos en negro ref. 1.07081.06 o en inox ref. 1.07081.61 (1.200 x 1.010 mm.)
- Versión cortafuego con picaportes en acero (caract. FR) para artículos 1.07063.20/21/30/31/35/36/40/41

**Acabados:**

- ESTÁNDAR: Negro o inox.
- BAJO PEDIDO: Gris (Acabado 97 mismo precio)

**Mano:**

- 0= Reversible
- 1= Derecha
- 2= Izquierda

**Certificaciones:**

- Marcado CE
- Certificación voluntaria ICIM según la norma EN 1125

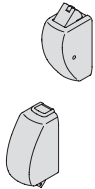
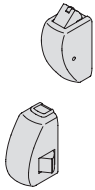
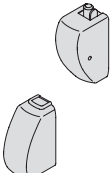
Tipología	Descripción	Acabado	Uds.	REFERENCIA			
				Tipo	Dim	Mano Dcha. Izda.	
	• Pareja de picaportes para cierres laterales	Acero barnizado	1	1 07063	20	0	0
		Acero inox	1	1 07063	21	0	0
	• Pareja de picaportes autoblocantes para cierres alto-bajo	Acero barnizado	1	1 07063	30	0	0
		Acero inox	1	1 07063	31	0	0
	• Pareja de picaportes para cierres mixtos: superior autoblocante y lateral inferior	Acero barnizado	1	1 07063	35	-	2
		Acero inox	1	1 07063	36	1	2
	• Pareja de pestillos para cierres alto-bajo para puerta de vaivén	Acero barnizado	1	1 07063	40	0	0
		Acero inox	1	1 07063	41	0	0

Tipología	Descripción	Acabado	L	Uds.	REFERENCIA			
					Tipo	Dim	Mano Dcha.	Izda.
	<ul style="list-style-type: none"> <li>• Barra de apoyo inox</li> </ul>		900	1	1 07007	60	0	0
			1200	1	1 07007	61	0	0
			1500	1	1 07007	62	0	0
	<ul style="list-style-type: none"> <li>• Juego de tubos alto-bajo en acero</li> <li>• Para adaptar a cierres suplementarios ref. 07063.20/30/35/40/21/31/36/41</li> </ul>	Acero barnizado	-	1	1 07081	06	0	0
		Acero inox	-	1	1 07081	61	0	0
	<ul style="list-style-type: none"> <li>• Kit alargador de tubos</li> </ul>	Acero barnizado	-	1	1 07064	60	0	0
		Acero inox	-	1	1 07064	61	0	0
	<ul style="list-style-type: none"> <li>• Dispositivo para cierre de día</li> </ul>		-	1	07065	52	0	0
	<ul style="list-style-type: none"> <li>• Microinterruptor</li> </ul>		-	1	06195	07	0	0
	<ul style="list-style-type: none"> <li>• Adaptador para cilindro exterior redondo</li> </ul>		-	1	07165	21	0	0

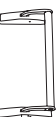

Cierres suplementarios y accesorios para Dispositivos Antipánico PRESTIGE  
- Gris Acabado 97 (sin incremento de precio)

Dispositivos Antipánico PRESTIGE con dotaciones especiales

- Versión cortafuego con picaportes en acero para art. 59301, 59351, 59311, 59361 (caract. FR).....
- Versión cortafuego para art. 59316, 59366 (caract. FR).....
- Versión cortafuego con picaportes en acero para art. 1.07063.20/21/30/31/35/36 (caract.FR).....
- Versión con microinterruptor (caract. LA).....

Referencias códigos acabados RAL

- Gris Acabado 97 (ral 9006)



**CISA  
FAST  
PUSH**  
ANTIBACTERIAL  
PROTECTION

**Características Técnicas:**

- Aluminio de preso-fusión (zamak)

**Dotación:**

- Tornillos de fijación
- Medio cilindro 30x10 mm. niquelado
- Instrucciones de montaje
- Nueca para el alojamiento del cuadradillo

**Mano:**

0= Reversible

**Acabados** (consultar pág. 329):

- ESTÁNDAR:
- Negro
- BAJO PEDIDO: incremento de precio
- Blanco (Acabado 45)
- Gris (Acabado 97), sin incremento
- Gris inox (Acabado B9)
- Tratamiento PVD inox. satinado (Acabado C2)

**Certificaciones:**

- Tratamiento antibacteriano según la Norma ISO 22196

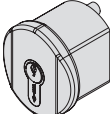
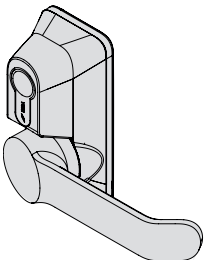
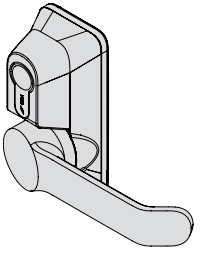
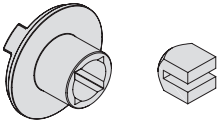
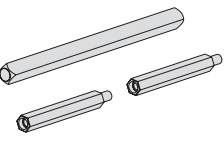
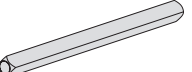
Tipología	Descripción	Acabado	Uds.	REFERENCIA					
				Tipo	Dim	Acabado	Mano Dcha.	lza.	
	<ul style="list-style-type: none"> <li>• Pomo fijo, distancia entre ejes 43 mm.</li> <li>• La llave acciona el picaporte del antipánico</li> <li>• Sólo para antipánicos de un punto de cierre</li> </ul>	Estándar	1	1 07078	35	0	0	0	
		PVD	1	1 07078	35	C2	0	0	
	<ul style="list-style-type: none"> <li>• Placa con manilla rebajada</li> <li>• Manilla condensable con llave</li> <li>• Extracción de la llave sólo con el accionamiento bloqueado (opcional)</li> </ul>	Estándar	1	1 07078	36	0	0	0	
		PVD	1	1 07078	36	C2	0	0	
	<ul style="list-style-type: none"> <li>• Placa con manilla</li> <li>• Manilla condensable con llave</li> <li>• Extracción de la llave sólo con el accionamiento bloqueado (opcional)</li> </ul>	Estándar	1	1 07078	38	0	0	0	
		PVD	1	1 07078	38	C2	0	0	
	<ul style="list-style-type: none"> <li>• Nueca y adaptador para instalación de cilindro redondo con lengüeta</li> </ul>		1	1 06198	70	0	0	0	
	<ul style="list-style-type: none"> <li>• Kit alargador</li> <li>• Para versiones 1.07078.35/36/38 adaptación a puertas de grosor entre 80 y 130 mm.</li> <li>• Para versiones 1.07078.65/68/69 adaptación a puertas de grosor entre 100 y 130 mm.</li> </ul>		1	1 06316	04	0	0	0	
	<ul style="list-style-type: none"> <li>• Cuadradillo 7/8 mm. (longitud 10 mm. / longitud 100 mm.)</li> </ul>		1	1 07083	54	0	0	0	

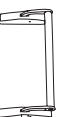





**CISA  
FAST  
PLUS**  
ANTIBACTERIAL  
PROTECTION

**Características Técnicas:**

- Aluminio de preso-fusión (zamak)
- Apto para instalación con dispositivo antipánico en puertas resistentes al fuego

**Dotación:**

- Tornillos de fijación
- Medio cilindro 30x10 mm. niquelado
- Instrucciones de montaje
- Nueca para el alojamiento del cuadradillo

**Bajo pedido:**

- Versión con microinterruptor (caract. LA)

**Acabados (consultar pág. 329):**

- ESTÁNDAR:
- Negro
- BAJO PEDIDO: incremento de precio
- Blanco (Acabado 45)
- Gris (Acabado 97), sin incremento
- Gris inox (Acabado B9)
- Tratamiento PVD inox. satinado (Acabado C2)

**Mano:**

0= Reversible

**Certificaciones:**

- Tratamiento antibacteriano según la Norma ISO 22196

Tipología	Descripción	Acabado	Uds.	REFERENCIA					
				Tipo	Dim	Acabado	Mano Dcha.	Izda.	

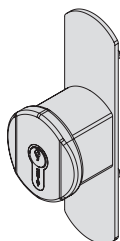

- Pomo fijo, distancia entre ejes 90 mm.
- La llave acciona el picaporte del antipánico
- **Sólo adaptable a dispositivos antipánicos de un punto de cierre serie PRESTIGE**

Estándar	1	1 07078	65	0	0	0
PVD	1	1 07078	65	C2	0	0

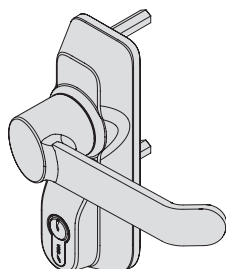

- Placa con manilla
- Manilla condenable con llave
- Extracción de la llave sólo con el accionamiento bloqueado (opcional)

Estándar	1	1 07078	68	0	0	0
Estándar Con micro	1	1 0707868LA	0	0	0	0
PVD	1	1 07078	68	C2	0	0
PVD Con micro	1	1 0707868LA	C2	0	0	0

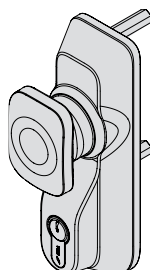

- Placa con pomo giratorio
- Pomo condenable con llave
- Extracción de la llave sólo con el accionamiento bloqueado (opcional)

Estándar	1	1 07078	69	0	0	0
Estándar Con micro	1	1 0707869LA	0	0	0	0
PVD	1	1 07078	69	C2	0	0
PVD Con micro	1	1 0707869LA	C2	0	0	0



**Características Técnicas:**

- Caja en acero niquelado
- Cártel en aleación de aluminio
- Función de emergencia; la llave habilita la manilla y extrayendo la llave, la manilla se deshabilita
- Cableado con conector para facilitar la conexión
- Led incorporado en la electromanilla para la visualización del estado de la puerta
- Posibilidad de cierre de día eléctrico
- Alimentación eléctrica a través del booster en dotación
- Tensión de ejercicio 12/24 V ca/cc.
- Tensión de funcionamiento min. 5 V, max. 28 V

**Dotación:**

- Cilindro 06304.02.0.12
- Módulo Booster 07022.00.0
- Instrucciones de montaje
- Tornillos de fijación
- Cuadradillo 7 mm.

**Bajo pedido:**

- Temporizador 07022.20.0

**Acabados:**

- ESTÁNDAR: Negro
- BAJO PEDIDO: gris (Acabado 97)

**Mano:**

0= Reversible

Tipología	Descripción																		
		Uds.	<b>REFERENCIA</b>			Mano													
		Uds.	Tipo	Dim	Dcha.	Izda.													

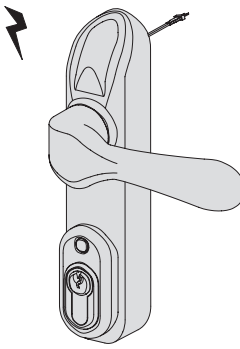

- Electromanilla
- Adaptable a dispositivos antipánico de sobreponer

1    **1 07074 80 0 0**

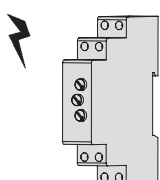

- Temporizador modulable multiescala
- Escala de tiempos regulable
- Tensión de ejercicio 12/24 V ca/cc.

6    **07022 20 0 0**





**Características Técnicas:**

- Aluminio de preso-fusión (zamak), artículos 07072.31/33
- Acero, artículo 07072.32/34

**Acabado:**

- Barnizado Negro

**Dotación:**

- Tornillos de fijación
- Instrucciones de montaje

**Mano:**

0= Reversible

Tipología	Descripción	Uds.	REFERENCIA			
			Tipo	Dim	Mano Dcha.	Izda.

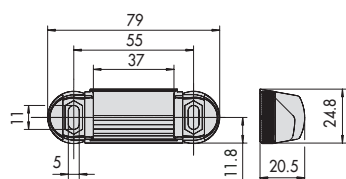

- Cerradero regulable para puertas de aluminio
- REGULACIÓN:**  
Compensación coplanar de -8 + 4 mm.  
Regulación vertical y horizontal

6 1 07072 31 0 0

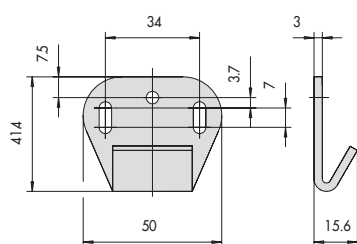
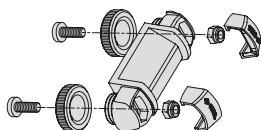

- Cerradero regulable para puertas industriales
- REGULACIÓN:**  
Compensación coplanar de -4 a +7 mm.  
Compensación de holgura entre hoja y marco

6 1 07072 32 0 0

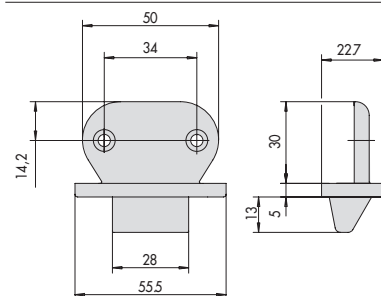

- Cerradero regulable para puertas de madera y PVC
- REGULACIÓN:**  
Compensación en montante de 14 a 24 mm.

6 1 07072 33 0 0

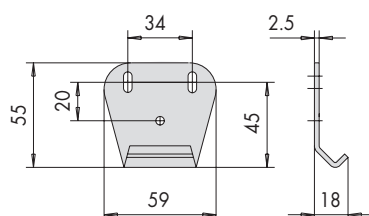
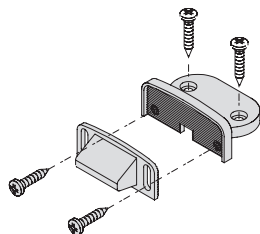

- Cerradero lateral y superior para perfiles de PVC

6 1 07072 34 0 0



**Características Técnicas:**

- Cáter en aluminio barnizado
- Cerradero eléctrico de sobrepone para dispositivos antipánico con cierre lateral

**Acabados:**

- ESTÁNDAR:
- Cáter negro
- BAJO PEDIDO: incremento de precio
- Cáter en blanco
- Cáter en gris (sin incremento)
- Cáter con tratamiento PVD inox. satinado (Acabado C2)

**Dotación:**

- Espesores en nylon ref. 07089.12
- Tornillos de fijación
- Instrucciones de montaje

**Mano:**

0= Reversible

Tipología	Descripción	 Uds.	REFERENCIA			
			Tipo	Dim	Mano Dcha.	Mano Izda.

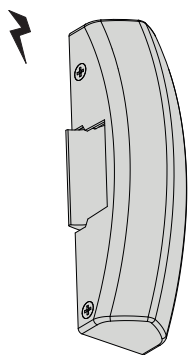

<ul style="list-style-type: none"> <li>• Tensión 12 V ca., corriente absorbida 0,25 A</li> <li>• Sin antirrepetidor</li> </ul>	1 <b>1 07083 05 0 0</b>
<ul style="list-style-type: none"> <li>• Tensión 12 V cc., corriente absorbida 0,2 A</li> <li>• Sin antirrepetidor</li> </ul>	1 <b>1 07083 06 0 0</b>
<ul style="list-style-type: none"> <li>• Tensión 24 V cc., corriente absorbida 0,15 A</li> <li>• Sin antirrepetidor</li> </ul>	1 <b>1 07083 07 0 0</b>
<ul style="list-style-type: none"> <li>• Tensión 12 V ca., corriente absorbida 0,25 A</li> <li>• Sin antirrepetidor</li> <li>• Microinterruptor incorporado</li> </ul>	1 <b>1 07083 80 0 0</b>
<ul style="list-style-type: none"> <li>• Tensión 12 V cc., corriente absorbida 0,2 A</li> <li>• Sin antirrepetidor</li> <li>• Microinterruptor incorporado</li> </ul>	1 <b>1 07083 81 0 0</b>
<ul style="list-style-type: none"> <li>• Tensión 24 V cc., corriente absorbida 0,2 A</li> <li>• Sin antirrepetidor</li> <li>• Microinterruptor incorporado</li> </ul>	1 <b>1 07083 82 0 0</b>
<ul style="list-style-type: none"> <li>• Tensión 12 V ca., corriente absorbida 0,25 A</li> <li>• Antirrepetidor (con memoria)</li> </ul>	1 <b>1 07083 90 0 0</b>
<ul style="list-style-type: none"> <li>• Tensión 12 V cc., corriente absorbida 0,2 A</li> <li>• Sin antirrepetidor</li> <li>• Bobina bajo tensión, en ausencia de corriente el cerradero se desbloquea (función FAIL SAFE)</li> </ul>	1 <b>1 07083 40 0 0</b>
<ul style="list-style-type: none"> <li>• Tensión 24 V cc., corriente absorbida 0,2 A</li> <li>• Sin antirrepetidor</li> <li>• Bobina bajo tensión, en ausencia de corriente el cerradero se desbloquea (función FAIL SAFE)</li> </ul>	1 <b>1 07083 41 0 0</b>
<ul style="list-style-type: none"> <li>• Espesor negro en nylon</li> </ul>	1 <b>1 07089 12 0 0</b>

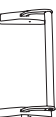
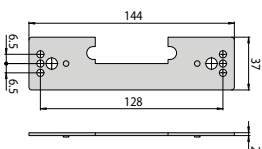



**Características Técnicas:**

- Placas en acero

**Acabados:**  
ESTÁNDAR:

- Barnizado negro

**Bajo pedido:**

- Tratamiento PVD Inox satinado (Acabado C2)

**Dotación:**

- Tornillos de fijación
- Instrucciones de montaje y mantenimiento

**Mano:**  
0= Reversible

Tipología	Descripción	Para serie/artículo	Acabado	Uds.	REFERENCIA				
					Tipo	Dim	Acabado	Mano Dcha. Izda.	

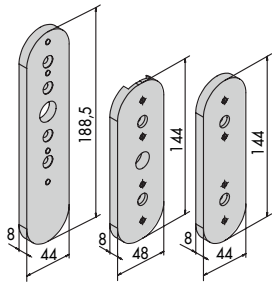

• Kit glass para dispositivos antipánico  
**FAST PUSH**

59001, 59011, 59016	Estándar	1	07090	01	0	0	0
	PVD	1	07090	01	C2	0	0

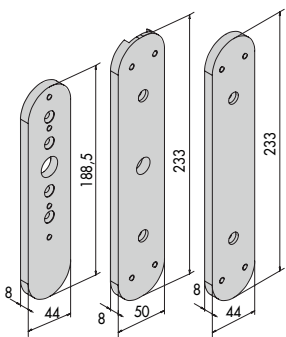

• Kit glass para dispositivos antipánico  
**CISA PRESTIGE**

59301, 59311 59316, 59351 59361, 59366	Estándar	1	07090	05	0	0	0
	PVD	1	07090	05	C2	0	0

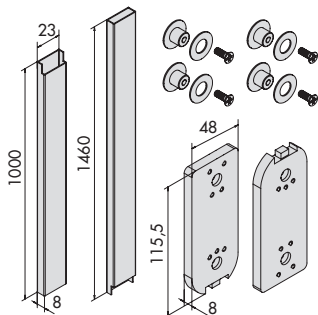

• Kit glass para cierres suplementarios  
• Para dispositivos antipánico  
**FAST PUSH y CISA PRESTIGE**

07063.20 07063.21 07063.30 07063.31 07063.35 07063.36 07063.40 07063.41 07063.51 07063.61 07063.66 07063.71	Estándar	1	07090	10	0	0	0
	PVD	1	07090	10	C2	0	0

Tipología	Descripción	Para serie/artículo	Acabado	Uds.	REFERENCIA					
					Tipo	Dim	Acabado	Mano		
								Dcha.	Izda.	

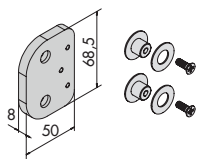

- Kit glass para cerradero lateral (sólo apto para marco de vidrio)
- Para dispositivos antipánico **FAST PUSH y CISA PRESTIGE**

59001, 59011, 59301, 59311, 59351, 59361, 07063.20, 07063.21, 07063.51

Estándar	1	07091	01	0	0	0		
PVD	1	07091	01	C2	0	0		

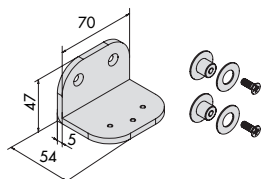

- Kit glass para cerradero superior. Versión con picaporte (sólo apto para marco de vidrio)
- Para dispositivos antipánico **FAST PUSH y CISA PRESTIGE**

07063.30, 07063.31, 07063.35, 07063.36, 07063.61, 07063.66

Estándar	1	07091	02	0	0	0		
PVD	1	07091	02	C2	0	0		

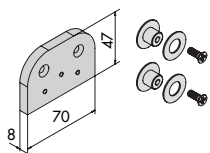

- Kit glass para cerradero superior. Versión con pestillo (sólo apto para marco de vidrio)
- Para dispositivos antipánico **FAST PUSH y CISA PRESTIGE**

07063.40, 07063.71

Estándar	1	07091	03	0	0	0		
----------	---	-------	----	---	---	---	--	--





# Dispositivos antipánico eFAST

Solución antipánico  
motorizada de embutir.



## CISA eFAST la solución antipánico motorizada, más protección para las personas y la actividad.

CISA eFAST versión de embutir, protege en **situaciones de emergencia accionando el dispositivo antipánico** y garantiza desde el exterior una **máxima seguridad en el control de accesos**.

Ideal para **puertas antipánico cortafuego** de **edificios públicos, comerciales** y **sanitarios** con notable **afluencia de público**, la función motorizada puede ser adaptada a **sistemas de control de accesos existentes**.

El sistema, altamente flexible, permite la aplicación y **el uso de cualquier credencial** de apertura existente en el mercado.



tarjeta



smartphone



huella dactilar



portero  
automático



teclado



mando



Dispositivos  
antipánico,  
adaptables a  
cerraduras de  
embutir



## Máxima seguridad

Dispositivos antipánico CISA en combinación con Matic Exit; cerradura multipunto con función antipánico para puertas de aluminio, con Exitlock; cerradura para puerta acorazada con función antipánico y con otras series de cerraduras.

CISA ofrece para los edificios con una gran afluencia de público, la máxima protección contra intrusiones y una rápida evacuación en caso de emergencia.

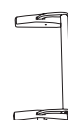





## eFAST Touch

motorizado de embutir



### Características Técnicas:

- Funcionamiento mecánico y motorizado
- Tensión 12V cc
- Corriente absorbida, max. 1,5A
- Componentes internos en acero aptos para equipar puertas cortafuego
- Cáster en aluminio barnizado
- Barra en aluminio barnizado
- Tratamiento antibacteriano sobre barra pulsadora (excepto PVD inox. satinado)

### Acabados:

- ESTÁNDAR:
  - Cáster negro con barra roja
  - BAJO PEDIDO: incremento de precio
  - Cáster y barra gris (Acabado 97), sin incremento
  - Cáster y barra con tratamiento PVD inox. satinado (Acabado C2)

### Mano:

0= Reversible

### Dotación:

- Cable de conexión
- Tornillos de fijación
- Plantillas de instalación
- Hoja de mantenimiento

### Certificaciones:

- Marcado CE
- Certificación voluntaria de calidad P de ICIM según la Norma EN 1125
- Tratamiento antibacteriano según la Norma ISO 22196

### Bajo pedido:

- Cerraduras específicas art. 43112, 43192 y 43193
- Placas internas art. 07176.61/66
- Placa externa art. 07076.57
- Fuente de alimentación art. 07060.10
- Teclado PIN art. 06525.77

Tipología	Descripción	Acabado	Cuadro Manilla	L	Uds.	REFERENCIA					
						Tipo	Dim	Acabado Espe.	Mano Dcha.	Izda.	

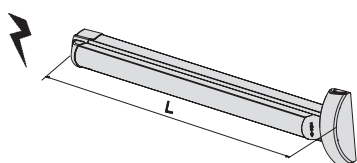

- Versiones adaptables a cerraduras de embutir serie Mito-Panic específicas art. 43112, 43192 y 43193

Estándar	8/9	1200	1	1 59751	00	0	FR	0	0
Estándar	8/9	840	1	1 59751	01	0	FR	0	0
PVD	8/9	1200	1	1 59751	00	C2	FR	0	0
PVD	8/9	840	1	1 59751	01	C2	FR	0	0

Tipología	Descripción	Vueltas	Ejes	Frente	Entrada	Uds.	REFERENCIA			
							Tipo	Dim	Mano Dcha.	Izda.

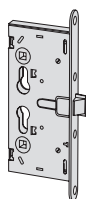

- Sólo picaporte
- FUNCIONAMIENTO:
  - Interior: con dispositivo antipánico y/o llave
  - Exterior: la llave condena o descondena la manilla y retrae el picaporte
  - La manilla retrae el picaporte sólo si esta descondenada.
- Cuadro manilla partido

-	72	24	65	1	1 43112	65	0	0
---	----	----	----	---	---------	----	---	---

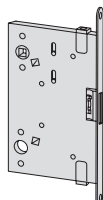

- Contracerradura para hoja secundaria en puertas de dos hojas
- NOTA: En la hoja principal debe ir instalada una cerradura con sólo picaporte ref. 43112**

- FUNCIONAMIENTO:
  - Interior: con dispositivo antipánico
- BAJO PEDIDO
  - Varillas internas roscadas art. 07088.03
  - Dispositivo bloqueo de varillas art. 07089.50





-	-	24	65	1	1 43192	65	0	0
---	---	----	----	---	---------	----	---	---

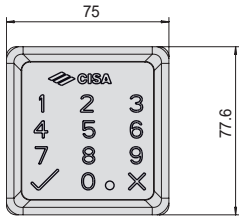

- Contracerradura para hoja secundaria en puertas de dos hojas
  - Con doble alojamiento para cuadradillo (puertas reversibles)
- NOTA: En la hoja principal debe ir instalada una cerradura con sólo picaporte ref. 43112**

- FUNCIONAMIENTO:
  - Interior: con dispositivo antipánico
- BAJO PEDIDO
  - Varillas internas roscadas art. 07088.03
  - Dispositivo bloqueo de varillas art. 07089.50

-	-	24	65	1	1 43193	65	0	0
---	---	----	----	---	---------	----	---	---

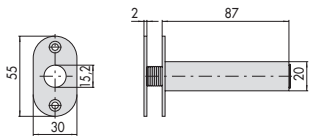
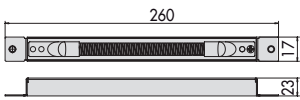
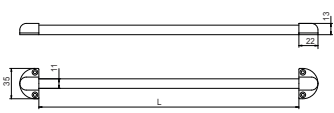
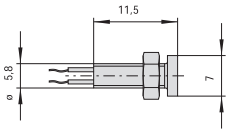
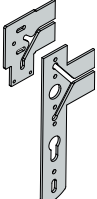
Tipología	Descripción	Acabado	L	Uds.	REFERENCIA				
					Tipo	Dim	Acabado	Mano Dcha.	Izda.
	<ul style="list-style-type: none"> <li>• Teclado (12-24 Vcc)</li> <li>• Otros acabados: negro brillo (acab. 00) cromo satinado (acab. B1)</li> </ul>	Cromo satinado		1	1 06525	77	B1	0	0
	<ul style="list-style-type: none"> <li>• Cable de alimentación (L=4 m.)</li> <li>• Cable de alimentación (L=10 m.)</li> </ul>			1	1 07030	40		0	0
	<ul style="list-style-type: none"> <li>• Cable de programación</li> </ul>			1	1 07030	41		0	0
	<ul style="list-style-type: none"> <li>• Fuente de alimentación 12V cc Input: CA100 - 240 V 50/60 Hz 0.7A Output: 12V CC 2.5A CLASS 2 OUTPUT Certificado UL Listed</li> </ul>			1	07060	10		0	0
	<ul style="list-style-type: none"> <li>• Pasacables oculto con muelle flexible</li> </ul>			6	06515	00		0	0
	<ul style="list-style-type: none"> <li>• Pasacables oculto con muelle flexible</li> </ul>			6	06515	15		0	0
	<ul style="list-style-type: none"> <li>• Pasacables externo con muelle flexible</li> </ul>			300	1 06515	20		0	0
				600	1 06515	21		0	0
	<ul style="list-style-type: none"> <li>• Led luminoso rojo</li> </ul>			1	1 07126	01		0	0
	<ul style="list-style-type: none"> <li>• Led luminoso verde</li> </ul>			1	1 07126	02		0	0
	<ul style="list-style-type: none"> <li>• Juego de espesores metálicos 3 mm. adaptable a dispositivo antipánico FAST TOUCH de embutir</li> </ul>			1	1 07126	51		0	0





**Características Técnicas:**

- Barra en aluminio barnizado
- Tensión 12V cc
- Reflectores en ABS
- LED (120 lúmenes)
- Tratamiento antibacteriano (excepto PVD inox. satinado)

**Dotación:**

- Barra pulsadora
- Luz LED
- Hoja de instrucciones
- Cable de conexión

**Acabados (consultar pág. 329):**

- ESTÁNDAR:
  - Barra negra
  - BAJO PEDIDO: incremento de precio
  - Barra gris inox (acabado B9)
  - Barra con tratamiento PVD inox. satinado (Acabado C2)
  - Barra roja (Acabado 41)
  - Barra amarilla (Acabado 42)
  - Barra verde (Acabado 43)
  - Barra blanca (Acabado 45)
  - Barra gris (Acabado 97), sin incremento

**Mano:**

0=Reversible

**Certificaciones:**

- Tratamiento antibacteriano según la Norma ISO 22196

**CISA Polaris**



Tipología	Descripción	Acabado	L	Uds.	REFERENCIA				
					Tipo	Dim	Acabado	Espe.	Mano
					Dcha.	Izda.			

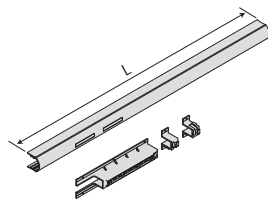

**Barra para adaptar al dispositivo**  
**art. 59801/59816/59811/59851/59711/59751**

- ACABADO ESTÁNDAR:

Negro

- VARIANTES DE COLOR DE BARRA: incremento de precio

- Roja (Acabado 41)
- Amarilla (Acabado 42)
- Verde (Acabado 43)
- Blanca (Acabado 45)
- Gris inox. (Acabado B9)
- Acero inox satinado PVD (Acabado C2)

- VARIANTES DE COLOR DE BARRA: sin incremento de precio
- Gris (Acabado 97)

- Tratamiento antibacteriano (excepto PVD inox. satinado)

Estándar	1200	1	1 06196	60	0	-	0	0
----------	------	---	---------	----	---	---	---	---



**Características Técnicas:**

- Componentes internos en acero aptos para equipar puertas cortafuego
- Cáster en aluminio barnizado
- Barra en aluminio barnizado
- Tratamiento antibacteriano sobre barra pulsadora (excepto PVD inox. satinado)

- Tratamiento antibacteriano según la Norma ISO 22196

**Acabados** (consultar pág. 329):

- ESTÁNDAR:
- Cáster negro con barra roja
- BAJO PEDIDO: incremento de precio
- Cáster rojo, barra negra (Acabado 41)
- Cáster amarillo, barra negra (Acabado 42)
- Cáster verde, barra negra (Acabado 43)
- Cáster y barra blanca (Acabado 45)
- Cáster y barra gris (Acabado 97), sin incremento
- Cáster y barra negra (Acabado 44)
- Cáster y barra gris inox (acabado B9)
- Cáster y barra con tratamiento PVD inox. satinado (Acabado C2)

**Dotación:**

- Tornillos de fijación
- Plantillas de instalación
- Hoja de instrucciones y mantenimiento
- Impreso de Certificado

**Bajo pedido:**

- Versión con microinterruptor (caract. LA)
- Placas internas y externas

**Mano:**

0= Reversible

**Certificaciones:**

- Marcado CE
- Certificación voluntaria ICIM según la norma EN 1125



**FAST Touch**  
embutir



Tipología	Descripción	Acabado	Cuadro Manilla	L	Uds.	REFERENCIA				
						Tipo	Dim	Acabado	Espe.	Mano

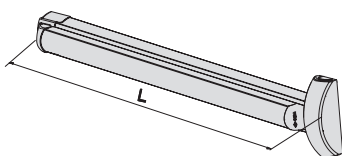

- Versiones 59711.00/01 (giro 30 °) adaptables a cerraduras de embutir antipánico series Mito-Panic, SikurExit, Matic Exit y Heavy Duty
- Versiones 59711.10/11 (giro 45 °) adaptables a cerraduras de embutir antipánico serie Exitlock, Sicurpanic

Estándar	8/9	1200	1	1 59711 00 0 FR 0 0
Estándar	8/9	840	1	1 59711 01 0 FR 0 0
Estándar	8/9	1200	1	1 59711 10 0 FR 0 0
Estándar	8/9	840	1	1 59711 11 0 FR 0 0
PVD	8/9	1200	1	1 59711 00 C2 FR 0 0
PVD	8/9	840	1	1 59711 01 C2 FR 0 0
PVD	8/9	1200	1	1 59711 10 C2 FR 0 0
PVD	8/9	840	1	1 59711 11 C2 FR 0 0

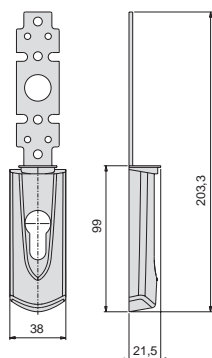

- Placa interna con agujero para cilindro

Estándar	-	72	6	1 07176 61 0 - 0 0
Estándar	-	85	6	1 07176 62 0 - 0 0
Estándar	-	92	6	1 07176 63 0 - 0 0
PVD	-	72	6	1 07176 61 C2 - 0 0
PVD	-	85	6	1 07176 62 C2 - 0 0
PVD	-	92	6	1 07176 63 C2 - 0 0

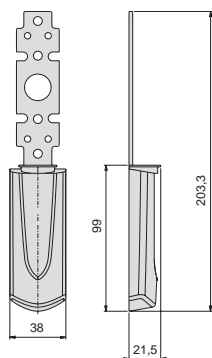

- Placa interna ciega

Estándar	-	-	6	1 07176 66 0 - 0 0
PVD	-	-	6	1 07176 66 C2 - 0 0



Tipología	Descripción	Acabado	Cuadro Manilla	L	Uds.	REFERENCIA					
						Tipo	Dim	Acabado	Espe.	Mano	Dcha. Izda.

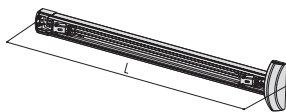

**VERSIÓN SIN BARRA EN DOTACIÓN**

- Versiones 59711.00/01 (giro 30 °) adaptables a cerraduras de embutir antipánico series Mito-Panic, SikurExit, Matic Exit y Heavy Duty
- Versiones 59711.10/11 (giro 45 °) adaptables a cerraduras de embutir antipánico serie Exitlock, Sicurpanic
- ACABADO ESTÁNDAR:  
Negro

Estándar	8/9	1200	1	1 59711 00 0 SB FR 0 0
Estándar	8/9	840	1	1 59711 01 0 SB FR 0 0
Estándar	8/9	1200	1	1 59711 10 0 SB FR 0 0
Estándar	8/9	840	1	1 59711 11 0 SB FR 0 0

- VARIANTES DE COLOR DE SOPORTE: incremento de precio (consultar pág. 329)

Roja	(Acabado 41)
Amarilla	(Acabado 42)
Verde	(Acabado 43)
Blanca	(Acabado 45)

- VARIANTES DE COLOR DE SOPORTE: sin incremento de precio

Gris	(Acabado 97)
------	--------------

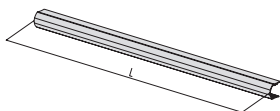

**Barra para adaptar al dispositivo art. 1.59711.00/01/10/11.0.00.SB.FR**

- ACABADO ESTÁNDAR:  
Negro

Estándar	1200	1	1 06196 43 0 - 0 0
Estándar	840	1	1 06196 44 0 - 0 0

- VARIANTES DE COLOR DE BARRA: incremento de precio (consultar pág. 329)

Anodizada aluminio satinado	(Acabado 62)
Anodizada bronce	(Acabado 64)
Latonada	(Acabado A1)
Acero inox satinado PVD	(Acabado C2)

- VARIANTES DE COLOR DE BARRA: sin incremento de precio

Roja	(Acabado 41)
Amarilla	(Acabado 42)
Verde	(Acabado 43)
Blanca	(Acabado 45)
Gris	(Acabado 97)

- Tratamiento antibacteriano (excepto PVD inox. satinado)



**FAST Push**  
embutir



**Características Técnicas:**

- Componentes internos en acero cincado aptos para equipar puertas cortafuego
- Cárter en aluminio barnizado
- Cárter en nylon (59617)
- Tratamiento antibacteriano sobre barra de apoyo (excepto acero inox.)

**Dotación:**

- Tornillos de fijación
- Plantillas de instalación
- Hoja de instrucciones y mantenimiento
- Impresos de Certificados

**Bajo pedido:**

- Barra de apoyo serie 07007 (pág. 327)
- Embellecedores internos y placas externas
- Versión con micro interruptor (caract. LA)
- Certificación UL (59607 + Heavy Duty) consultar versión especial

**Acabados (consultar pág. 329)**

- ESTÁNDAR:  
- Cárter negro, barra roja

- BAJO PEDIDO: incremento de precio
- Cárter rojo (Acabado 41)
- Cárter amarillo (Acabado 42)
- Cárter verde (Acabado 43)
- Cárter blanco (Acabado 45)
- Cárter gris (Acabado 97), sin incremento
- Cárter gris inox (Acabado B9), sólo 59607
- Barra verde (Acabado 43)
- Barra blanca (Acabado 45)
- Barra gris (Acabado 97), sin incremento
- Barra negra (Acabado 44)
- Barra amarilla (Acabado 42)
- Barra gris inox (Acabado B9)
- Cárter, levas y picaporte con tratamiento PVD inox. satinado (Acabado C2) y barra inox., sólo 59607

**Mano:**

0= Reversible

**Certificaciones:**

- Marcado CE
- Certificación voluntaria ICIM según la norma EN 1125
- Certificación UL (59607 + Heavy Duty), consultar referencias específicas
- Tratamiento antibacteriano según la Norma ISO 22196

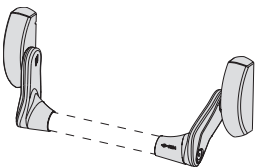
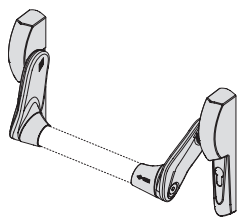
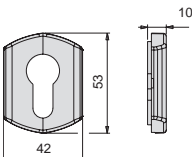
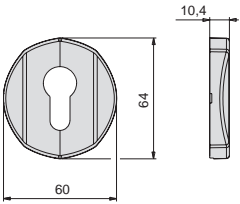
Tipología	Descripción	Acabado	Cuadro Manilla	Uds.	REFERENCIA					
					Tipo	Dim	Acabado	Espe.	Dcha.	Izda.
	<ul style="list-style-type: none"> <li>• Adaptable a cerraduras de embutir antipánico series Mito Panic, Sikurexit, Matic Exit, Exitlock, Heavy Duty</li> <li>• Bajo pedido: • Barra de apoyo art. 1.07007.13/14/15/60/61/62</li> </ul>	Estándar	8/9	1	1 59607	10	0	FR	0	0
		PVD	8/9	1	1 59607	10	C2	FR	0	0
	<ul style="list-style-type: none"> <li>• Adaptable a cerraduras de embutir antipánico series Mito Panic (D.E. 72 mm.)</li> <li>• Adaptable a cerraduras de embutir antipánico series Sikurexit, Matic Exit (D.E. 92 mm.)</li> <li>• Bajo pedido: • Barra de apoyo art. 1.07007.13/14/15/60/61/62</li> </ul>	Estándar	8/9	1	1 59617	00	0	FR	0	0
		Estándar	8/9	1	1 59617	12	0	FR	0	0
	<ul style="list-style-type: none"> <li>• Embellecedor interno</li> <li>• Adaptable a escudo de protección para cerraduras de puertas en aluminio</li> </ul>	Estándar		6	1 07076	71	0	-	0	0
		PVD		6	1 07076	71	C2	-	0	0
	<ul style="list-style-type: none"> <li>• Embellecedor interno</li> <li>• Adaptable a escudo de protección para cerraduras de puertas acorazadas</li> </ul>	Estándar		6	1 07076	70	0	-	0	0
		PVD		6	1 07076	70	C2	-	0	0



**Características Técnicas:**

- Cárter en acero barnizado negro o en acero inox. AISI 304
- Componentes internos en acero cincado aptos para equipar puertas cortafuego
- Tratamiento antibacteriano sobre barra de apoyo (excepto acero inox.)

**Dotación:**

- Tornillos de fijación
- Plantillas de instalación
- Hoja de instrucciones y mantenimiento
- Impreso de Certificado

**Bajo pedido:**

- Barra de apoyo serie 07007 (pág. 327)
- Placas internas y externas
- Versión con microinterruptor (caract. LA)

**Acabados:**

- ESTÁNDAR:
- Cárter negro o acero inox, barra inox
- BAJO PEDIDO:
- Cárter gris (Acabado 97 mismo precio)
- Consultar otros acabados disponibles

**Mano:**

0= Reversible

**Certificaciones:**

- Marcado CE
- Certificación voluntaria ICIM según la norma EN 1125

## CISA Prestige

## CISA Prestige INOX

Tipología	Descripción	Acabado	Cuadro Manilla	Uds.	REFERENCIA					
					Tipo	Dim	Acabado Espej.	Mano Dcha.	Mano Izda.	

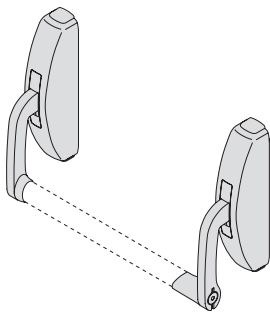

- Adaptable a cerraduras de embutir series Mitopanic, Heavy Duty, Sicurpanic

**NOTAS:**

- Sólo es posible la instalación de 1/2 cilindro para accionar la cerradura por el exterior
- Para un correcto montaje del dispositivo antipánico utilizar la placa interna 07076.65.0 ó 07076.66.0 (necesaria para puerta cortafuego)

Negro	8/9	1	1	59321	10	0	FR	0	0
-------	-----	---	---	-------	----	---	----	---	---

Acero inox	8/9	1	1	59371	10	0	FR	0	0
------------	-----	---	---	-------	----	---	----	---	---

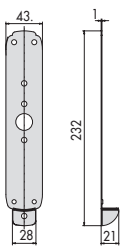

- Placa interna Disponible en acabado gris (Acabado 97)

NOTA: Para instalación con cerraduras D.E. 72 mm.

Acero barnizado	-	1	07076	65	0	0
-----------------	---	---	-------	----	---	---

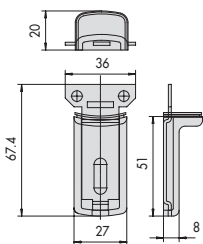

- Placa interna

NOTA: Para instalación con cerraduras D.E. 92 mm.

Acero barnizado	-	1	07076	66	0	0
-----------------	---	---	-------	----	---	---



**Características Técnicas:**

- Componentes internos en acero cincado aptos para equipar puertas cortafuego
- Carter en nylon negro
- Tratamiento antibacteriano sobre barra de apoyo (excepto acero inox.)

**Dotación:**

- Barra de apoyo de 900 mm ref. 1.07007.13
- Juego de tubos alto-bajo ref. 1.07081.12 con cierres en el artículo 59647
- Tornillos de fijación
- Plantillas de instalación
- Hoja de instrucciones y mantenimiento
- Impreso de Certificado

**Bajo pedido:**

- Placas externas

**Acabados:**

- Carter negro con barra roja

**Mano:**

0= Reversible

**Certificaciones:**

- Marcado CE
- Certificación voluntaria ICIM según la norma EN 1125

Tipología	Descripción	Adaptable a cerraduras serie	Cuadro manilla	Ejes	Uds.	REFERENCIA			
						Tipo	Dim	Dcha.	Mano Izda.

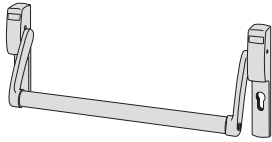

- Carter en nylon negro (sin agujero para cilindro)

43100	9	72	1	1 59616 00CA 0 0
-------	---	----	---	------------------

- Carter en nylon negro (con agujero para cilindro)  
Sólo un tapón embellecedor

43100	9	72	1	1 59616 10CA 0 0
-------	---	----	---	------------------

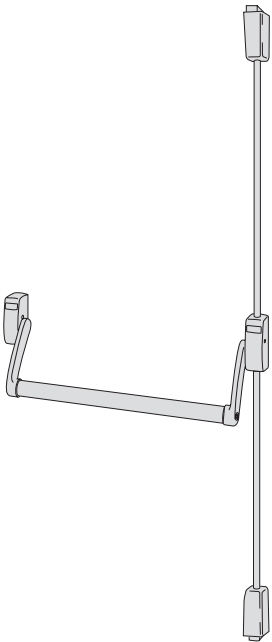



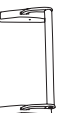

- Cierres alto-bajo L=1340x920 mm.
- Carter en nylon negro

-	-	-	1	1 59647 00CA 0 0
---	---	---	---	------------------



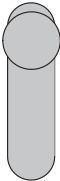
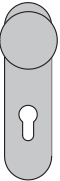
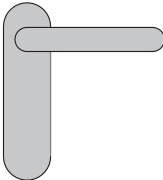
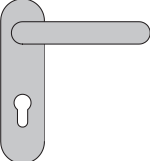

Tipología	Descripción	Ejes	Uds.	REFERENCIA			
				Tipo	Dim	Mano Dcha. Izda.	
	• Placa exterior ciega en nylon negro para montaje reforzado	-	6	1 07076	21	0	0
	• Placa exterior en nylon negro con agujero para cilindro D.E. 72 mm.	-	6	1 07076	22	0	0
	• Placa exterior en nylon negro con pomo fijo	-	6	1 07076	23	0	0
	• Placa exterior en nylon negro con pomo fijo y agujero para cilindro D.E. 72 mm.	-	6	1 07076	24	0	0
	• Placa exterior en nylon negro con manilla (En dotación cuadradillo partido 40x61 mm.)	-	6	1 07076	25	0	0
	• Placa exterior en nylon negro con manilla y agujero para cilindro D.E. 72 mm. (En dotación cuadradillo partido 40x61 mm.)	72	6	1 07076	26	0	0

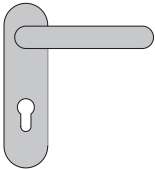
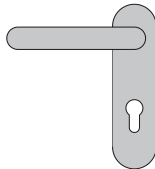
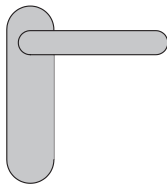
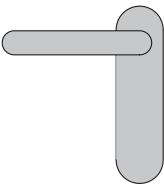
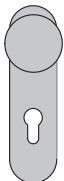
Tipología	Descripción	 Uds.	REFERENCIA			
			Tipo	Dim	Mano Dcha. Izda.	
	<ul style="list-style-type: none"> <li>Placa exterior en acero inoxidable AISI 316 con manilla y agujero para cilindro D.E. 72 mm.</li> </ul>	6	1 07076 56	1	-	
	<ul style="list-style-type: none"> <li>Placa exterior en acero inoxidable AISI 316 con manilla y agujero para cilindro D.E. 72 mm.</li> </ul>	6	1 07076 56	-	2	
	<ul style="list-style-type: none"> <li>Placa exterior ciega en acero inoxidable AISI 316 con manilla</li> </ul>	6	1 07076 55	1	-	
	<ul style="list-style-type: none"> <li>Placa exterior ciega en acero inoxidable AISI 316 con manilla</li> </ul>	6	1 07076 55	-	2	
	<ul style="list-style-type: none"> <li>Placa exterior en acero inoxidable AISI 316 con pomo fijo y agujero para cilindro D.E. 72 mm. Para puertas con espesor, entre 55 y 70 mm.</li> </ul>	6	1 07076 57	0	0	





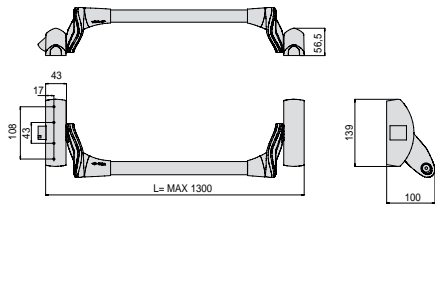

ARTÍCULO  
59001, 59011, 59016

1

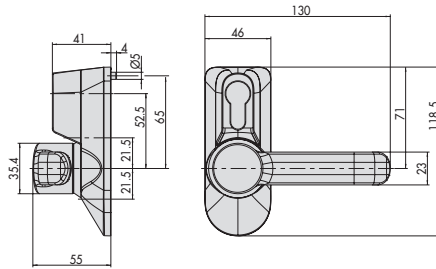

ARTÍCULO  
07078.38.0

4

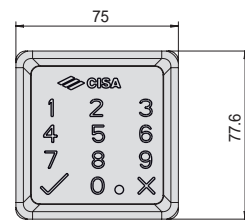

ARTÍCULO  
06525.77.0

7

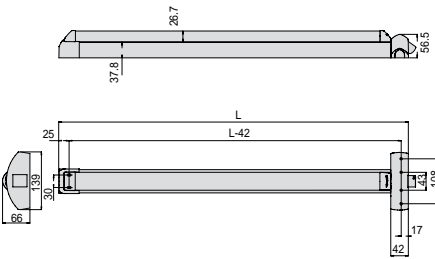

ARTÍCULO  
59801, 59811, 59816, 59851  
L=1300-1200-840

2

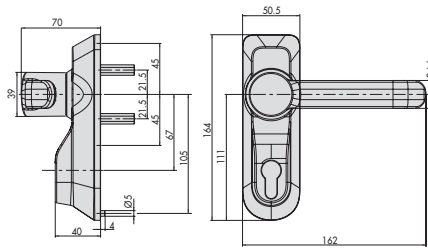

ARTÍCULO  
07078.68.0

5

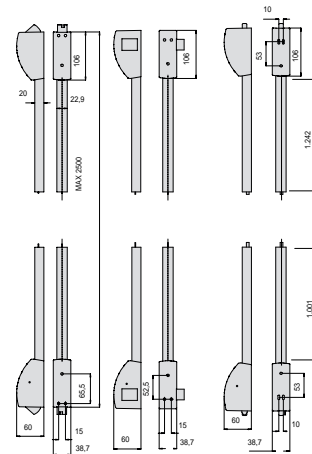

ARTÍCULO  
07063.51/53/61/63/66/71

8

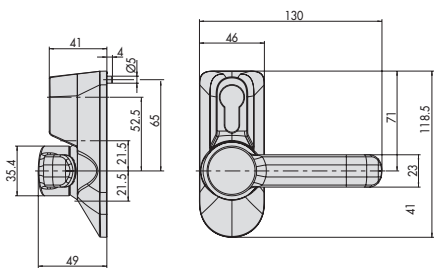

ARTÍCULO  
07078.36.0

3

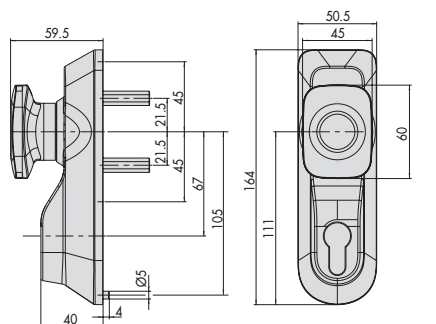

ARTÍCULO  
07078.69.0

6

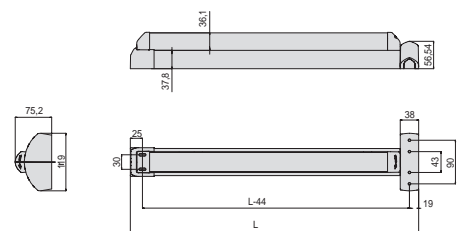

ARTÍCULO  
59711, 59751  
L=1200-840

9

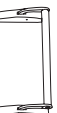

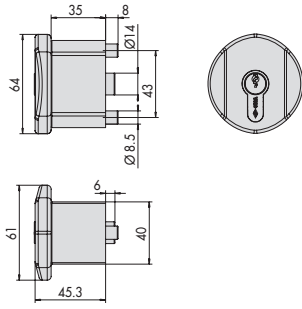

ARTÍCULO  
1.07078.35.0

10

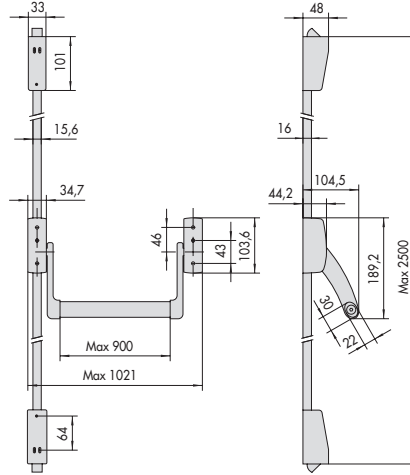

ARTÍCULO  
59647

13

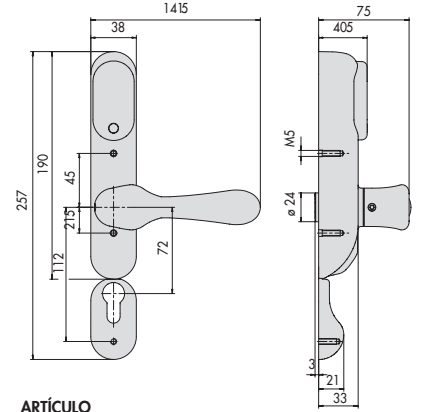

ARTÍCULO  
07074.70.0

16

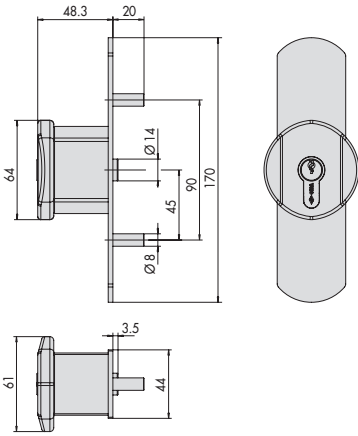

ARTÍCULO  
1.07078.65.0

11

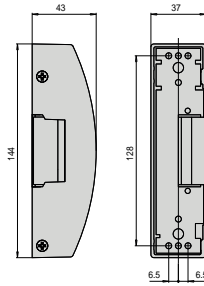

ARTÍCULO  
07083.05/06/07/40/41/80/81/82/90

14

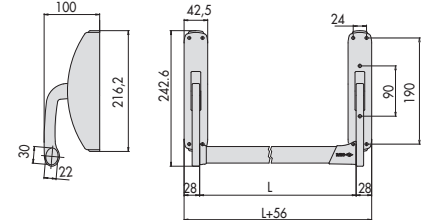

ARTÍCULO  
59321, 59371

17

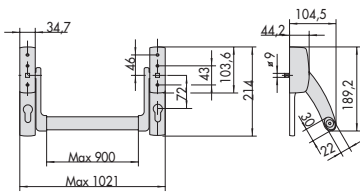

ARTÍCULO  
59616

12

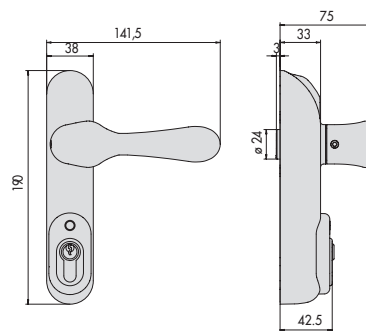

ARTÍCULO  
07074.80.0

15

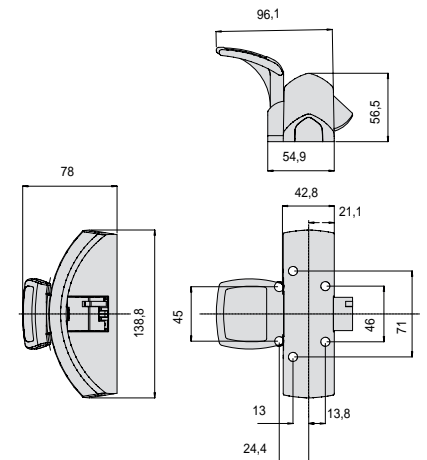

ARTÍCULO  
59051, 59061, 59066

18



• 1 Pto. lateral

2 Ptos. alto/bajo

3 Ptos. alto/bajo, lateral

• 2 Ptos. alto/bajo (puerta vaivén)

2 ó 3 Ptos. laterales

2 ó 3 Ptos. Alto y 1 ó 2 laterales

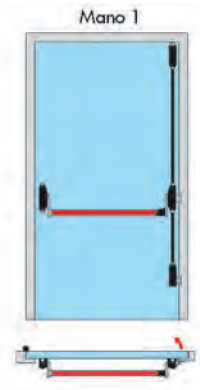
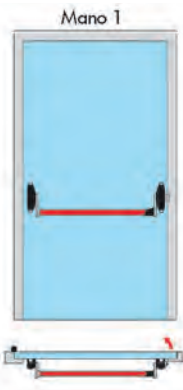

Serie CISA PRESTIGE

1.59301.10.0  
1.59351.10.0  
1.59311.10.0  
1.59361.10.0

Serie CISA PRESTIGE

1.59311.10.0 + 1.07063.30.0  
1.59316.10.0 + 1.07063.30.0  
1.59361.10.0 + 1.07063.31.0  
1.59366.10.0 + 1.07063.31.0

Serie CISA PRESTIGE

1.59311.10.0 + 1.07063.30.0  
1.59361.10.0 + 1.07063.31.0

Serie CISA PRESTIGE

1.59316.10.0 + 1.07063.40.0  
1.59366.10.0 + 1.07063.41.0

Serie CISA PRESTIGE

1.59311.10.0 + 1.07063.20.0  
1.59316.10.0 + 1.07063.20.0  
1.59361.10.0 + 1.07063.21.0  
1.59366.10.0 + 1.07063.21.0

Serie CISA PRESTIGE

1.59311.10.0 + 1.07063.35.1  
1.59316.10.0 + 1.07063.35.1  
1.59361.10.0 + 1.07063.36.1  
1.59366.10.0 + 1.07063.36.1

Al modelo 59301 añadir la barra de apoyo inox. de 900 mm. 1.07007.60.0, A los modelos 59316 y 59311 añadir la barra de apoyo 1.07007.60.0 y el juego de tubos negro 1.07081.06.0  
Al modelo 59351 añadir la barra de apoyo inox. de 900 mm. 1.07007.60.0, A los modelos 59366 y 59361 añadir la barra de apoyo 1.07007.60.0 y el juego de tubos inox. 1.07081.61.0

Serie FAST PUSH

1.59001.10.0  
1.59011.10.0

Serie FAST PUSH

1.59011.10.0 + 1.07063.61.0  
1.59016.10.0 + 1.07063.61.0

Serie FAST PUSH

1.59011.10.0 + 1.07063.61.0

Serie FAST PUSH

1.59016.10.0 + 1.07063.71.0

Serie FAST PUSH

1.59011.10.0 + 1.07063.51.0  
1.59016.10.0 + 1.07063.51.0

Serie FAST PUSH

1.59011.10.0 + 1.07063.66.1  
1.59016.10.0 + 1.07063.66.1

A los modelos 59001, 59011 y 59016 añadir la barra de apoyo roja de 900 mm. 1.07007.13.0

Serie FAST TOUCH

1.59801.10/11.0  
1.59811.10/11.0  
1.59851.10/11.0

Serie FAST TOUCH

1.59811.10/11.0 + 1.07063.61.0  
1.59816.10/11.0 + 1.07063.61.0  
1.59851.10/11.0 + 1.07063.61.0

Serie FAST TOUCH

1.59811.10/11.0 + 1.07063.61.0  
1.59851.10/11.0 + 1.07063.61.0

Serie FAST TOUCH

1.59816.10/11.0 + 1.07063.71.0

Serie FAST TOUCH

1.59811.10/11.0 + 1.07063.51.0  
1.59816.10/11.0 + 1.07063.51.0  
1.59851.10/11.0 + 1.07063.51.0

Serie FAST TOUCH

1.59811.10/11.0 + 1.07063.66.1  
1.59816.10/11.0 + 1.07063.66.1  
1.59851.10/11.0 + 1.07063.66.1

• 1 Pto. lateral

2 Ptos. alto/bajo

3 Ptos. alto/bajo, lateral

• 2 Ptos. alto/bajo (puerta vaivén)

2 ó 3 Ptos. laterales

2 ó 3 Ptos. Alto y 1 ó 2 laterales

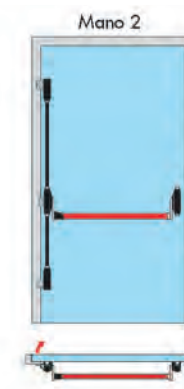

Serie CISA PRESTIGE

1.59301.10.0  
1.59351.10.0  
1.59311.10.0  
1.59361.10.0

Serie CISA PRESTIGE

1.59311.10.0 + 1.07063.30.0  
1.59316.10.0 + 1.07063.30.0  
1.59361.10.0 + 1.07063.31.0  
1.59366.10.0 + 1.07063.31.0

Serie CISA PRESTIGE

1.59311.10.0 + 1.07063.30.0  
1.59361.10.0 + 1.07063.31.0

Serie CISA PRESTIGE

1.59316.10.0 + 1.07063.40.0  
1.59366.10.0 + 1.07063.41.0

Serie CISA PRESTIGE

1.59311.10.0 + 1.07063.20.0  
1.59316.10.0 + 1.07063.20.0  
1.59361.10.0 + 1.07063.21.0  
1.59366.10.0 + 1.07063.21.0

Serie CISA PRESTIGE

1.59311.10.0 + 1.07063.35.2  
1.59316.10.0 + 1.07063.35.2  
1.59361.10.0 + 1.07063.36.2  
1.59366.10.0 + 1.07063.36.2

Al modelo 59301 añadir la barra de apoyo inox. de 900 mm. 1.07007.60.0, A los modelos 59316 y 59311 añadir la barra de apoyo 1.07007.60.0 y el juego de tubos negro 1.07081.06.0  
Al modelo 59351 añadir la barra de apoyo inox. de 900 mm. 1.07007.60.0, A los modelos 59366 y 59361 añadir la barra de apoyo 1.07007.60.0 y el juego de tubos inox. 1.07081.61.0

Serie FAST PUSH

1.59001.10.0  
1.59011.10.0

Serie FAST PUSH

1.59011.10.0 + 1.07063.61.0  
1.59016.10.0 + 1.07063.61.0

Serie FAST PUSH

1.59011.10.0 + 1.07063.61.0

Serie FAST PUSH

1.59016.10.0 + 1.07063.71.0

Serie FAST PUSH

1.59011.10.0 + 1.07063.51.0  
1.59016.10.0 + 1.07063.51.0

Serie FAST PUSH

1.59011.10.0 + 1.07063.66.2  
1.59016.10.0 + 1.07063.66.2

A los modelos 59001, 59011 y 59016 añadir la barra de apoyo roja de 900 mm. 1.07007.13.0

Serie FAST TOUCH

1.59801.10/11.0  
1.59811.10/11.0  
1.59851.10/11.0

Serie FAST TOUCH

1.59811.10/11.0 + 1.07063.61.0  
1.59816.10/11.0 + 1.07063.61.0  
1.59851.10/11.0 + 1.07063.61.0

Serie FAST TOUCH

1.59811.10/11.0 + 1.07063.61.0  
1.59851.10/11.0 + 1.07063.61.0

Serie FAST TOUCH

1.59816.10/11.0 + 1.07063.71.0

Serie FAST TOUCH

1.59811.10/11.0 + 1.07063.51.0  
1.59816.10/11.0 + 1.07063.51.0  
1.59851.10/11.0 + 1.07063.51.0

Serie FAST TOUCH

1.59811.10/11.0 + 1.07063.66.2  
1.59816.10/11.0 + 1.07063.66.2  
1.59851.10/11.0 + 1.07063.66.2

ACCIONAMIENTOS EXTERNOS ADAPTABLES A LAS DISTINTAS SERIES DE DISPOSITIVOS ANTIPÁNICO

- 1.07078.35.0 Pomo fijo con llave (adaptable a todas las Series, excepto a la Serie Prestige)
- 1.07078.36.0 Manilla y llave (adaptable a todas las Series, excepto a la Serie Prestige)
- 1.07078.38.0 Manilla y llave (adaptable a todas las Series, excepto a la Serie Prestige)

- 1.07078.65.0 Pomo fijo con llave (adaptable a la Serie PRESTIGE)
- 1.07078.68.0 Manilla y llave (adaptable a todas las Series)
- 1.07078.69.0 Pomo giratorio y llave (adaptable a todas las Series)

• Versiones más utilizadas

Mano 0= reversible

Mano 1= derecha

Mano 2= izquierda

• 1 Pto. lateral + 2 Ptos. alto/bajo

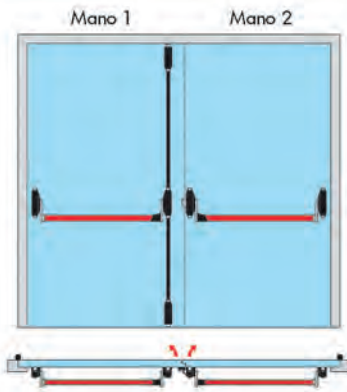

**Serie CISA PRESTIGE**

- 1.59301.10.0 + 1.59316.10.0 + 1.07063.30.0
- 1.59311.10.0 (2 uds.) + 1.07063.30.0
- 1.59351.10.0 + 1.59366.10.0 + 1.07063.31.0
- 1.59361.10.0 (2 uds.) + 1.07063.31.0

Al modelo 59301 añadir la barra de apoyo inox. de 900 mm. 1.07007.60.0, A los modelos 59316 y 59311 añadir la barra de apoyo 1.07007.60.0 y el juego de tubos negro 1.07081.06.0  
Al modelo 59351 añadir la barra de apoyo inox. de 900 mm. 1.07007.60.0, A los modelos 59366 y 59361 añadir la barra de apoyo 1.07007.60.0 y el juego de tubos inox. 1.07081.61.0

**Serie FAST PUSH**

- 1.59001.10.0 + 1.59016.10.0 + 1.07063.61.0
- 1.59011.10.0 (2 uds.) + 1.07063.61.0

A los modelos 59001, 59011 y 59016 añadir la barra de apoyo roja de 900 mm. 1.07007.13.0

**Serie FAST TOUCH**

- 1.59801.10/11.0 + 1.59816.10/11.0 + 1.07063.61.0
- 1.59811.10/11.0 (2 uds.) + 1.07063.61.0
- 1.59851.10/11.0 (2 uds.) + 1.07063.61.0

• 1 Pto. lateral + 2 Ptos. alto/bajo

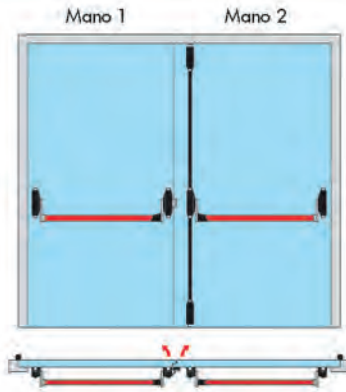

**Serie CISA PRESTIGE**

- 1.59301.10.0 + 1.59316.10.0 + 1.07063.30.0
- 1.59311.10.0 (2 uds.) + 1.07063.30.0
- 1.59351.10.0 + 1.59366.10.0 + 1.07063.31.0
- 1.59361.10.0 (2 uds.) + 1.07063.31.0

Al modelo 59301 añadir la barra de apoyo inox. de 900 mm. 1.07007.60.0, A los modelos 59316 y 59311 añadir la barra de apoyo 1.07007.60.0 y el juego de tubos negro 1.07081.06.0  
Al modelo 59351 añadir la barra de apoyo inox. de 900 mm. 1.07007.60.0, A los modelos 59366 y 59361 añadir la barra de apoyo 1.07007.60.0 y el juego de tubos inox. 1.07081.61.0

**Serie FAST PUSH**

- 1.59001.10.0 + 1.59016.10.0 + 1.07063.61.0
- 1.59011.10.0 (2 uds.) + 1.07063.61.0

**Serie FAST TOUCH**

- 1.59801.10/11.0 + 1.59816.10/11.0 + 1.07063.61.0
- 1.59811.10/11.0 (2 uds.) + 1.07063.61.0
- 1.59851.10/11.0 (2 uds.) + 1.07063.61.0

2 Ptos. alto/bajo + 2 Ptos. alto/bajo  
(hojas dobles sin solapa central)

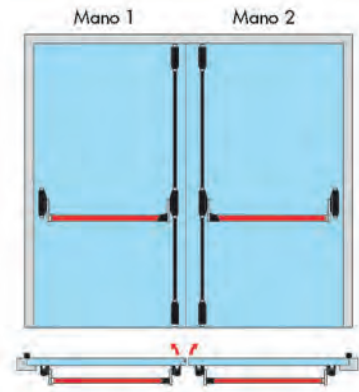

**Serie CISA PRESTIGE**

- 1.59311.10.0 (2 uds.) + 1.07063.30.0 (2 uds.)
- 1.59316.10.0 (2 uds.) + 1.07063.30.0 (2 uds.)
- 1.59361.10.0 (2 uds.) + 1.07063.31.0 (2 uds.)
- 1.59366.10.0 (2 uds.) + 1.07063.31.0 (2 uds.)

**Serie FAST PUSH**

- 1.59011.10.0 (2 uds.) + 1.07063.61.0 (2 uds.)
- 1.59016.10.0 (2 uds.) + 1.07063.61.0 (2 uds.)

**Serie FAST TOUCH**

- 1.59811.10/11.0 (2 uds.) + 1.07063.61.0 (2 uds.)
- 1.59816.10/11.0 (2 uds.) + 1.07063.61.0 (2 uds.)
- 1.59851.10/11.0 (2 uds.) + 1.07063.61.0 (2 uds.)

• 2 Ptos. alto/bajo + 2 Ptos. alto/bajo (puerta vaivén)

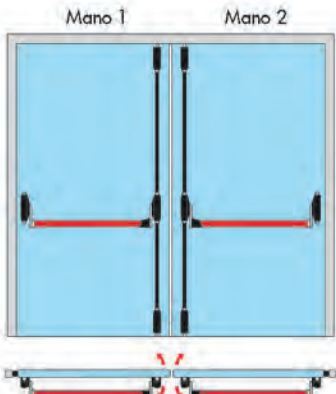

**Serie CISA PRESTIGE**

- 1.59316.10.0 (2 uds.) + 1.07063.40.0 (2 uds.)
- 1.59366.10.0 (2 uds.) + 1.07063.41.0 (2 uds.)

Al modelo 59301 añadir la barra de apoyo inox. de 900 mm. 1.07007.60.0, A los modelos 59316 y 59311 añadir la barra de apoyo 1.07007.60.0 y el juego de tubos negro 1.07081.06.0  
Al modelo 59351 añadir la barra de apoyo inox. de 900 mm. 1.07007.60.0, A los modelos 59366 y 59361 añadir la barra de apoyo 1.07007.60.0 y el juego de tubos inox. 1.07081.61.0

**Serie FAST PUSH**

- 1.59016.10.0 (2 uds.) + 1.07063.71.0 (2 uds.)
- 1.59011.10.0 (2 uds.) + 1.07063.71.0 (2 uds.)

A los modelos 59011 y 59016 añadir la barra de apoyo roja de 900 mm. 1.07007.13.0

**Serie FAST TOUCH**

- 1.59816.10/11.0 (2 uds.) + 1.07063.71.0 (2 uds.)
- 1.59811.10/11.0 (2 uds.) + 1.07063.71.0 (2 uds.)
- 1.59851.10/11.0 (2 uds.) + 1.07063.61.0

2 Ptos. laterales + 2 Ptos. alto/bajo

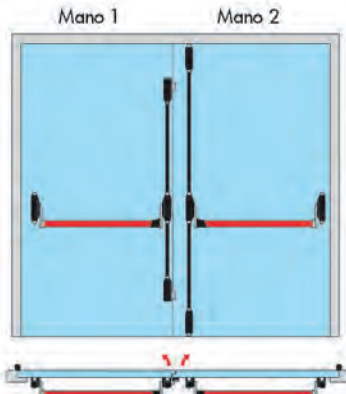

**Serie CISA PRESTIGE**

- 1.59311.10.0 (2 uds.) + 1.07063.20.0 + 1.07063.30.0
- 1.59316.10.0 (2 uds.) + 1.07063.20.0 + 1.07063.30.0
- 1.59361.10.0 (2 uds.) + 1.07063.21.0 + 1.07063.31.0
- 1.59366.10.0 (2 uds.) + 1.07063.21.0 + 1.07063.31.0

**Serie FAST PUSH**

- 1.59011.10.0 (2 uds.) + 1.07063.51.0 + 1.07063.61.0
- 1.59016.10.0 (2 uds.) + 1.07063.51.0 + 1.07063.61.0

**Serie FAST TOUCH**

- 1.59811.10/11.0 (2 uds.) + 1.07063.51.0 + 1.07063.61.0
- 1.59816.10/11.0 (2 uds.) + 1.07063.51.0 + 1.07063.61.0
- 1.59851.10/11.0 (2 uds.) + 1.07063.61.0

2 Ptos. laterales + 2 Ptos. alto/bajo

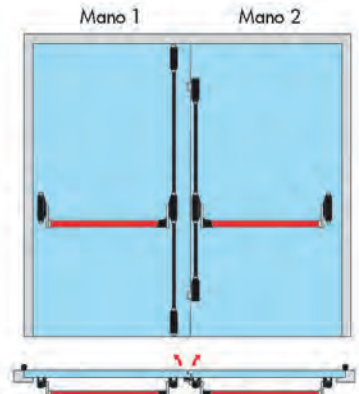

**Serie CISA PRESTIGE**

- 1.59311.10.0 (2 uds.) + 1.07063.20.0 + 1.07063.30.0
- 1.59316.10.0 (2 uds.) + 1.07063.20.0 + 1.07063.30.0
- 1.59361.10.0 (2 uds.) + 1.07063.21.0 + 1.07063.31.0
- 1.59366.10.0 (2 uds.) + 1.07063.21.0 + 1.07063.31.0

**Serie FAST PUSH**

- 1.59011.10.0 (2 uds.) + 1.07063.51.0 + 1.07063.61.0
- 1.59016.10.0 (2 uds.) + 1.07063.51.0 + 1.07063.61.0

**Serie FAST TOUCH**

- 1.59811.10/11.0 (2 uds.) + 1.07063.51.0 + 1.07063.61.0
- 1.59816.10/11.0 (2 uds.) + 1.07063.51.0 + 1.07063.61.0
- 1.59851.10/11.0 (2 uds.) + 1.07063.61.0 (2 uds.)

• Versiones más utilizadas

Mano 0= reversible

Mano 1= derecha

Mano 2= izquierda

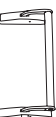



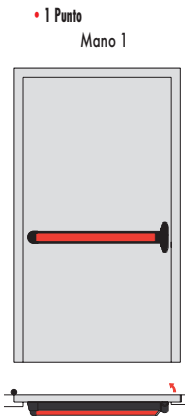

**Serie CISA PRESTIGE + Cerradura MITO-PANIC**

1.59321.10.0.FR + 07076.65.0 + 43110.65.0 + 07083.50/51/52/53/55/56.0  
1.59371.10.0.FR + 07076.65.0 + 43110.65.0 + 07083.50/51/52/53/55/56.0  
A los artículos 59321 y 59371 añadir la barra de apoyo inox. de 900 mm. 1.07007.60.0

**Serie 59600 + Cerradura MITO-PANIC**

1.59616.10.0.00CA + 43110.65.0 + 07083.50/51/52/53/55/56.0

**Serie FAST TOUCH + Cerradura MITO-PANIC**

1.59711.00/01.0.FR + 1.07176.61/66.0 + 43110.65.0 + 07083.50/51/52/53/55/56.0

**Serie FAST PUSH + Cerradura MITO-PANIC**

1.59607.10.0.FR + 43110.65.0 + 07083.50/51/52/53/55/56.0  
1.59617.00.0.FR + 43110.65.0 + 07083.50/51/52/53/55/56.0  
A los artículos 59607 y 59617 añadir la barra de apoyo roja de 900 mm. 1.07007.13.0

**Serie 59600 + Cerradura SIKUREXIT**

1.59616.17.0.00CA + 1.432xx.30/35/40/45.0 + 07085.77.0 + 1.07206.00.0 (opcional)  
1.59616.17.0.00CA + 1.437xx.30/35/40/45.0 + 07085.77.0 + 1.07206.00.0 (opcional)  
1.59616.17.0.00CA + 1.438xx.30/35/40/45.0 (multipunto frente "U") + 07085.77.0 + 1.07206.00.0 (opcional)

**Serie FAST TOUCH + Cerradura SIKUREXIT**

1.59711.00/01.0.FR + 1.07176.62/66.0 + 1.432xx.30/35/40/45.0 + 07085.77.0 + 1.07206.00.0 (opcional)  
1.59711.00/01.0.FR + 1.07176.62/66.0 + 1.437xx.30/35/40/45.0 + 07085.77.0 + 1.07206.00.0 (opcional)  
1.59711.00/01.0.FR + 1.07176.62/66.0 + 1.438xx.30/35/40/45.0 + 07085.77.0 + 1.07206.00.0 (opcional)

**Serie FAST PUSH + Cerradura SIKUREXIT**

1.59607.10.0.FR + 1.07076.71.0 + 1.432xx.30/35/40/45.0 + 07085.77.0 + 1.07206.00.0 (opcional)  
1.59617.12.0.FR + 1.432xx.30/35/40/45.0 + 07085.77.0 + 1.07206.00.0 (opcional)  
1.59607.10.0.FR + 1.07076.71.0 + 1.437xx.30/35/40/45.0 + 07085.77.0 + 1.07206.00.0 (opcional)  
1.59617.12.0.FR + 1.437xx.30/35/40/45.0 + 07085.77.0 + 1.07206.00.0 (opcional)  
1.59607.10.0.FR + 1.07076.71.0 + 1.438xx.30/35/40/45.0 + 07085.77.0 + 1.07206.00.0 (opcional)  
1.59617.12.0.FR + 1.438xx.30/35/40/45.0 + 07085.77.0 + 1.07206.00.0 (opcional)  
A los artículos 59607 y 59617 añadir la barra de apoyo roja de 900 mm. 1.07007.13.0

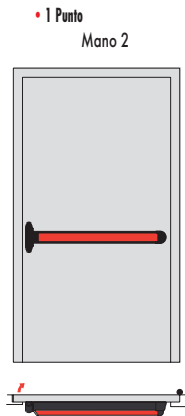

**Serie CISA PRESTIGE + Cerradura MITO-PANIC**

1.59321.10.0.FR + 07076.65.0 + 43110.65.0 + 07083.50/51/52/53/55/56.0  
1.59371.10.0.FR + 07076.65.0 + 43110.65.0 + 07083.50/51/52/53/55/56.0  
A los artículos 59321 y 59371 añadir la barra de apoyo inox. de 900 mm. 1.07007.60.0

**Serie 59600 + Cerradura MITO-PANIC**

1.59616.10.0.00CA + 43110.65.0 + 07083.50/51/52/53/55/56.0

**Serie FAST TOUCH + Cerradura MITO-PANIC**

1.59711.00/01.0.FR + 1.07176.61/66.0 + 43110.65.0 + 07083.50/51/52/53/55/56.0

**Serie FAST PUSH + Cerradura MITO-PANIC**

1.59607.10.0.FR + 43110.65.0 + 07083.50/51/52/53/55/56.0  
1.59617.00.0.FR + 43110.65.0 + 07083.50/51/52/53/55/56.0  
A los artículos 59607 y 59617 añadir la barra de apoyo roja de 900 mm. 1.07007.13.0

**Serie 59600 + Cerradura SIKUREXIT**

1.59616.17.0.00CA + 1.432xx.30/35/40/45.0 + 07085.77.0 + 1.07206.00.0 (opcional)  
1.59616.17.0.00CA + 1.437xx.30/35/40/45.0 + 07085.77.0 + 1.07206.00.0 (opcional)  
1.59616.17.0.00CA + 1.438xx.30/35/40/45.0 (multipunto frente "U") + 07085.77.0 + 1.07206.00.0 (opcional)

**Serie FAST TOUCH + Cerradura SIKUREXIT**

1.59711.00/01.0.FR + 1.07176.62/66.0 + 1.432xx.30/35/40/45.0 + 07085.77.0 + 1.07206.00.0 (opcional)  
1.59711.00/01.0.FR + 1.07176.62/66.0 + 1.437xx.30/35/40/45.0 + 07085.77.0 + 1.07206.00.0 (opcional)  
1.59711.00/01.0.FR + 1.07176.62/66.0 + 1.438xx.30/35/40/45.0 + 07085.77.0 + 1.07206.00.0 (opcional)

**Serie FAST PUSH + Cerradura SIKUREXIT**

1.59607.10.0.FR + 1.07076.71.0 + 1.432xx.30/35/40/45.0 + 07085.77.0 + 1.07206.00.0 (opcional)  
1.59617.12.0.FR + 1.432xx.30/35/40/45.0 + 07085.77.0 + 1.07206.00.0 (opcional)  
1.59607.10.0.FR + 1.07076.71.0 + 1.437xx.30/35/40/45.0 + 07085.77.0 + 1.07206.00.0 (opcional)  
1.59617.12.0.FR + 1.437xx.30/35/40/45.0 + 07085.77.0 + 1.07206.00.0 (opcional)  
1.59607.10.0.FR + 1.07076.71.0 + 1.438xx.30/35/40/45.0 + 07085.77.0 + 1.07206.00.0 (opcional)  
1.59617.12.0.FR + 1.438xx.30/35/40/45.0 + 07085.77.0 + 1.07206.00.0 (opcional)  
A los artículos 59607 y 59617 añadir la barra de apoyo roja de 900 mm. 1.07007.13.0

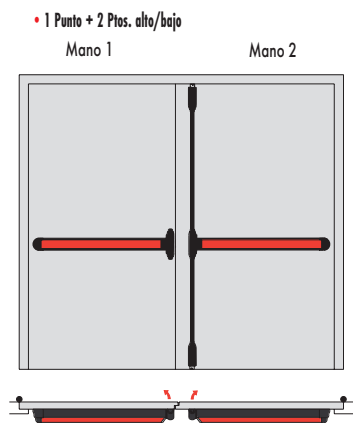

**Serie CISA PRESTIGE + Cerradura MITO-PANIC**

1.59321.10.0.FR + 07076.65.0 + 43110.65.0 + 07083.50/51/52/53/55/56.0 + 1.59316.10.0.FR + 1.07063.30.0.FR  
1.59371.10.0.FR + 07076.65.0 + 43110.65.0 + 07083.50/51/52/53/55/56.0 + 1.59366.10.0.FR + 1.07063.31.0.FR  
Al artículo 59321 añadir la barra de apoyo inox. de 900 mm. 1.07007.60.0, al artículo 59316 añadir la barra de apoyo inox. de 900 mm. 1.07007.60.0 y el juego de tubos negro 1.07081.06.0  
Al artículo 59371 añadir la barra de apoyo inox. de 900 mm. 1.07007.60.0, al artículo 59366 añadir la barra de apoyo inox. de 900 mm. 1.07007.60.0 y el juego de tubos inox 1.07081.61.0

**Serie 59600 + Cerradura MITO-PANIC**

1.59616.10.0.00CA + 43110.65.0 + 07083.50/51/52/53/55/56.0 + 1.59646.00.0.00CA

**Serie FAST TOUCH + Cerradura MITO-PANIC**

1.59711.00/01.0.FR + 1.07176.61/66.0 + 43110.65.0 + 07083.50/51/52/53/55/56.0 + 1.59816.10/11.0.FR + 1.07063.61.0.FR

**Serie FAST PUSH + Cerradura MITO-PANIC**

1.59607.10.0.FR + 43110.65.0 + 07083.50/51/52/53/55/56.0 + 1.59016.10.0.FR + 1.07063.61.0.FR  
1.59617.00.0.FR + 43110.65.0 + 07083.50/51/52/53/55/56.0 + 1.59016.10.0.FR + 1.07063.61.0.FR  
A los artículos 59607, 59617 y 59016 añadir la barra de apoyo roja de 900 mm. 1.07007.13.0

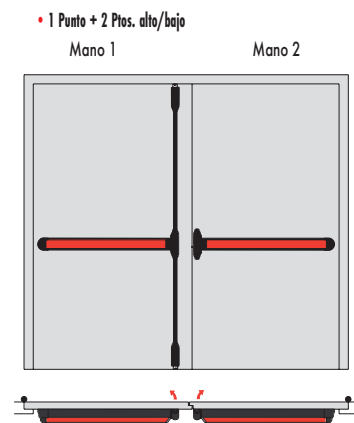

**Serie CISA PRESTIGE + Cerradura MITO-PANIC**

1.59321.10.0.FR + 07076.65.0 + 43110.65.0 + 07083.50/51/52/53/55/56.0 + 1.59316.10.0.FR + 1.07063.30.0.FR  
1.59371.10.0.FR + 07076.65.0 + 43110.65.0 + 07083.50/51/52/53/55/56.0 + 1.59366.10.0.FR + 1.07063.31.0.FR

**Serie 59600 + Cerradura MITO-PANIC**

1.59616.10.0.00CA + 43110.65.0 + 07083.50/51/52/53/55/56.0 + 1.59646.00.0.00CA

**Serie FAST TOUCH + Cerradura MITO-PANIC**

1.59711.00/01.0.FR + 1.07176.61/66.0 + 43110.65.0 + 07083.50/51/52/53/55/56.0 + 1.59816.10/11.0.FR + 1.07063.61.0.FR

**Serie FAST PUSH + Cerradura MITO-PANIC**

1.59607.10.0.FR + 43110.65.0 + 07083.50/51/52/53/55/56.0 + 1.59016.10.0.FR + 1.07063.61.0.FR  
1.59617.00.0.FR + 43110.65.0 + 07083.50/51/52/53/55/56.0 + 1.59016.10.0.FR + 1.07063.61.0.FR  
A los artículos 59607, 59617 y 59016 añadir la barra de apoyo roja de 900 mm. 1.07007.13.0

• Versiones más utilizadas

Mano 0= reversible

Mano 1= derecha

Mano 2= izquierda

1 Punto + 1 Punto con contracerradura

Mano 1

Mano 2

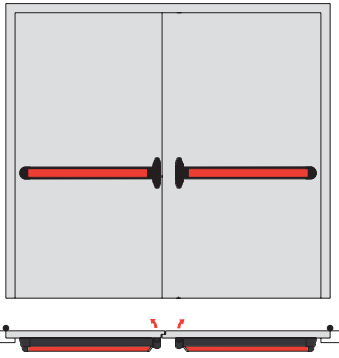

**Serie CISA PRESTIGE + Cerradura y Contracerradura MITO-PANIC**

1.59321.10.0.FR (2 uds.) + 07076.65.0 (2 uds.) + 43110.65.0 + 07083.50/51/52/53/55/56.0 + 43190.65.0 + 07088.03.0 + 07089.50.0  
 1.59371.10.0.FR (2 uds.) + 07076.65.0 (2 uds.) + 43110.65.0 + 07083.50/51/52/53/55/56.0 + 43190.65.0 + 07088.03.0 + 07089.50.0  
 A los artículos 59321 y 59371 añadir la barra de apoyo inox. de 900 mm. 1.07007.60.0 (2 uds.)

**Serie 59600 + Cerradura y Contracerradura MITO-PANIC**

1.59616.10.0.OOCA (2 uds.) + 43110.65.0 + 07083.50/51/52/53/55/56.0 + 43190.65.0 + 07088.03.0 + 07089.50.0

**Serie FAST TOUCH + Cerradura y Contracerradura MITO-PANIC**

1.59711.00/01.0.FR (2 uds.) + 1.07176.61/66.0 + 43110.65.0 + 07083.50/51/52/53/55/56.0 + 43190.65.0 + 07088.03.0 + 07089.50.0

**Serie FAST PUSH + Cerradura y Contracerradura MITO-PANIC**

1.59607.10.0.FR (2 uds.) + 43110.65.0 + 07083.50/51/52/53/55/56.0 + 43190.65.0 + 07088.03.0 + 07089.50.0  
 1.59617.00.0.FR (2 uds.) + 43110.65.0 + 07083.50/51/52/53/55/56.0 + 43190.65.0 + 07088.03.0 + 07089.50.0  
 A los artículos 59607 y 59617 añadir la barra de apoyo roja de 900 mm. 1.07007.13.0

**Serie 59600 + Cerradura y Contracerradura SIKUREXIT**

1.59616.17.0.OOCA (2 uds.) + 1.432xx.30/35/40/45.0 + 07085.77.0 (2 uds.) + 1.07206.00.0 (opcional) + 1.43295.30/40/60/75.0 + 07088.03.0 + 1.07089.52.0  
 1.59616.17.0.OOCA (2 uds.) + 1.437xx.30/35/40/45.0 + 07085.77.0 (2 uds.) + 1.07206.00.0 (opcional) + 1.43295.30/40/60/75.0 + 07088.03.0 + 1.07089.52.0  
 1.59616.17.0.OOCA (2 uds.) + 1.438xx.30/35/40/45.0 + 07085.77.0 (2 uds.) + 1.07206.00.0 (opcional) + 1.43295.30/40/60/75.0 + 07088.03.0 + 1.07089.52.0

**Serie FAST TOUCH + Cerradura y Contracerradura SIKUREXIT**

1.59711.00/01.0.FR (2 uds.) + 1.07176.62/66.0 + 1.432xx.30/35/40/45.0 + 07085.77.0 (2 uds.) + 1.07206.00.0 (opcional) + 1.43295.30/40/60/75.0 + 07088.03.0 + 1.07089.52.0  
 1.59711.00/01.0.FR (2 uds.) + 1.07176.62/66.0 + 1.437xx.30/35/40/45.0 + 07085.77.0 (2 uds.) + 1.07206.00.0 (opcional) + 1.43295.30/40/60/75.0 + 07088.03.0 + 1.07089.52.0  
 1.59711.00/01.0.FR (2 uds.) + 1.07176.62/66.0 + 1.438xx.30/35/40/45.0 + 07085.77.0 (2 uds.) + 1.07206.00.0 (opcional) + 1.43295.30/40/60/75.0 + 07088.03.0 + 1.07089.52.0

**Serie FAST PUSH + Cerradura y Contracerradura SIKUREXIT**

1.59607.10.0.FR (2 uds.) + 1.07076.71.0 + 1.432xx.30/35/40/45.0 + 07085.77.0 (2 uds.) + 1.07206.00.0 (opcional) + 1.43295.30/40/60/75.0 + 07088.03.0 + 1.07089.52.0  
 1.59617.12.0.FR (2 uds.) + 1.432xx.30/35/40/45.0 + 07085.77.0 (2 uds.) + 1.07206.00.0 (opcional) + 1.43295.30/40/60/75.0 + 07088.03.0 + 1.07089.52.0  
 1.59607.10.0.FR (2 uds.) + 1.07076.71.0 + 1.437xx.30/35/40/45.0 + 07085.77.0 (2 uds.) + 1.07206.00.0 (opcional) + 1.43295.30/40/60/75.0 + 07088.03.0 + 1.07089.52.0  
 1.59617.12.0.FR (2 uds.) + 1.437xx.30/35/40/45.0 + 07085.77.0 (2 uds.) + 1.07206.00.0 (opcional) + 1.43295.30/40/60/75.0 + 07088.03.0 + 1.07089.52.0  
 1.59607.10.0.FR (2 uds.) + 1.07076.71.0 + 1.438xx.30/35/40/45.0 + 07085.77.0 (2 uds.) + 1.07206.00.0 (opcional) + 1.43295.30/40/60/75.0 + 07088.03.0 + 1.07089.52.0  
 1.59617.12.0.FR (2 uds.) + 1.438xx.30/35/40/45.0 + 07085.77.0 (2 uds.) + 1.07206.00.0 (opcional) + 1.43295.30/40/60/75.0 + 07088.03.0 + 1.07089.52.0  
 A los artículos 59607 y 59617 añadir la barra de apoyo roja de 900 mm. 1.07007.13.0

1 Punto + 1 Punto con contracerradura

Mano 1

Mano 2

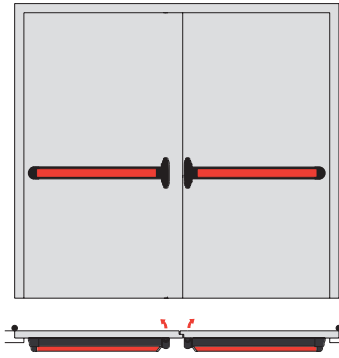

**Serie CISA PRESTIGE + Cerradura y Contracerradura MITO-PANIC**

1.59321.10.0.FR (2 uds.) + 07076.65.0 (2 uds.) + 43110.65.0 + 07083.50/51/52/53/55/56.0 + 43190.65.0 + 07088.03.0 + 07089.50.0  
 1.59371.10.0.FR (2 uds.) + 07076.65.0 (2 uds.) + 43110.65.0 + 07083.50/51/52/53/55/56.0 + 43190.65.0 + 07088.03.0 + 07089.50.0  
 A los artículos 59321 y 59371 añadir la barra de apoyo inox. de 900 mm. 1.07007.60.0 (2 uds.)

**Serie 59600 + Cerradura y Contracerradura MITO-PANIC**

1.59616.10.0.OOCA (2 uds.) + 43110.65.0 + 07083.50/51/52/53/55/56.0 + 43190.65.0 + 07088.03.0 + 07089.50.0

**Serie FAST TOUCH + Cerradura y Contracerradura MITO-PANIC**

1.59711.00/01.0.FR (2 uds.) + 1.07176.61/66.0 + 43110.65.0 + 07083.50/51/52/53/55/56.0 + 43190.65.0 + 07088.03.0 + 07089.50.0

**Serie FAST PUSH + Cerradura y Contracerradura MITO-PANIC**

1.59607.10.0.FR (2 uds.) + 43110.65.0 + 07083.50/51/52/53/55.0 + 43190.65.0 + 07088.03.0 + 07089.50.0  
 1.59617.00.0.FR (2 uds.) + 43110.65.0 + 07083.50/51/52/53/55.0 + 43190.65.0 + 07088.03.0 + 07089.50.0  
 A los artículos 59607 y 59617 añadir la barra de apoyo roja de 900 mm. 1.07007.13.0

**Serie 59600 + Cerradura y Contracerradura SIKUREXIT**

1.59616.17.0.OOCA (2 uds.) + 1.432xx.30/35/40/45.0 + 07085.77.0 (2 uds.) + 1.07206.00.0 (opcional) + 1.43295.30/40/60/75.0 + 07088.03.0 + 1.07089.52.0  
 1.59616.17.0.OOCA (2 uds.) + 1.437xx.30/35/40/45.0 + 07085.77.0 (2 uds.) + 1.07206.00.0 (opcional) + 1.43295.30/40/60/75.0 + 07088.03.0 + 1.07089.52.0  
 1.59616.17.0.OOCA (2 uds.) + 1.438xx.30/35/40/45.0 + 07085.77.0 (2 uds.) + 1.07206.00.0 (opcional) + 1.43295.30/40/60/75.0 + 07088.03.0 + 1.07089.52.0

**Serie FAST TOUCH + Cerradura y Contracerradura SIKUREXIT**

1.59711.00/01.0.FR (2 uds.) + 1.07176.62/66.0 + 1.432xx.30/35/40/45.0 + 07085.77.0 (2 uds.) + 1.07206.00.0 (opcional) + 1.43295.30/40/60/75.0 + 07088.03.0 + 1.07089.52.0  
 1.59711.00/01.0.FR (2 uds.) + 1.07176.62/66.0 + 1.437xx.30/35/40/45.0 + 07085.77.0 (2 uds.) + 1.07206.00.0 (opcional) + 1.43295.30/40/60/75.0 + 07088.03.0 + 1.07089.52.0  
 1.59711.00/01.0.FR (2 uds.) + 1.07176.62/66.0 + 1.438xx.30/35/40/45.0 + 07085.77.0 (2 uds.) + 1.07206.00.0 (opcional) + 1.43295.30/40/60/75.0 + 07088.03.0 + 1.07089.52.0

**Serie FAST PUSH + Cerradura y Contracerradura SIKUREXIT**

1.59607.10.0.FR (2 uds.) + 1.07076.71.0 + 1.432xx.30/35/40/45.0 + 07085.77.0 (2 uds.) + 1.07206.00.0 (opcional) + 1.43295.30/40/60/75.0 + 07088.03.0 + 1.07089.52.0  
 1.59617.12.0.FR (2 uds.) + 1.432xx.30/35/40/45.0 + 07085.77.0 (2 uds.) + 1.07206.00.0 (opcional) + 1.43295.30/40/60/75.0 + 07088.03.0 + 1.07089.52.0  
 1.59607.10.0.FR (2 uds.) + 1.07076.71.0 + 1.437xx.30/35/40/45.0 + 07085.77.0 (2 uds.) + 1.07206.00.0 (opcional) + 1.43295.30/40/60/75.0 + 07088.03.0 + 1.07089.52.0  
 1.59617.12.0.FR (2 uds.) + 1.437xx.30/35/40/45.0 + 07085.77.0 (2 uds.) + 1.07206.00.0 (opcional) + 1.43295.30/40/60/75.0 + 07088.03.0 + 1.07089.52.0  
 1.59607.10.0.FR (2 uds.) + 1.07076.71.0 + 1.438xx.30/35/40/45.0 + 07085.77.0 (2 uds.) + 1.07206.00.0 (opcional) + 1.43295.30/40/60/75.0 + 07088.03.0 + 1.07089.52.0  
 1.59617.12.0.FR (2 uds.) + 1.438xx.30/35/40/45.0 + 07085.77.0 (2 uds.) + 1.07206.00.0 (opcional) + 1.43295.30/40/60/75.0 + 07088.03.0 + 1.07089.52.0  
 A los artículos 59607 y 59617 añadir la barra de apoyo roja de 900 mm. 1.07007.13.0

**PLACA EXTERIOR ADAPTABLE A LAS DISTINTAS SERIES DE DISPOSITIVOS ANTIPÁNICO**

- 07076.21.0 Placa exterior ciega para montaje reforzado
- 07076.22.0 Placa exterior con agujero para cilindro
- 07076.23.0 Placa exterior con pomo fijo
- 1.07070.66.0 Manilla exterior (SIKUREXIT)

- 07076.24.0 Placa exterior con pomo fijo y agujero para cilindro
- 07076.25.0 Placa exterior con manilla
- 07076.26.0 Placa exterior con manilla y agujero para cilindro
- 1.07070.56.0 Pomo fijo exterior (SIKUREXIT)

• Versiones más utilizadas

Mano 0= reversible

Mano 1= derecha

Mano 2= izquierda

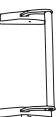











#### OFICINAS CENTRALES Y FÁBRICA

 CISA Cerraduras  
Pol. Ind. La Charluca, C/ F  
50300 Calatayud, Zaragoza, Spain

 Tel. +34 976 889 230

 Atención al cliente  
Tel. +34 911 988 630

 [Cisaspain@allegion.com](mailto:Cisaspain@allegion.com)  
[cisa.com](http://cisa.com)

 Coordenadas G.P.S.  
N 41º 19524'  
W 1º 38488'

#### DELEGACIÓN MADRID

 CISA Cerraduras  
Parque Empresarial Rivas Futura  
Thomas Edison, 4, bl.2, oficina 2213  
28521 Rivas-Vaciamadrid, Madrid, Spain

CISA CERRADURAS, S.A.U. Se reserva la posibilidad de aportar las modificaciones que crea oportuno a los productos presentes en este catálogo-tarifa sin ningún preaviso. Las medidas indicadas están expresadas en milímetros y los pesos indicados hacen referencia al embalaje unitario.

Los certificados y declaraciones de prestaciones de producto pueden consultarse en la página web CISA: [www.cisa.com](http://www.cisa.com)





# Soluciones para la seguridad de los edificios

CISA garantiza la seguridad de los edificios y la protección de las personas, gracias a soluciones completas para la seguridad y la gestión de los accesos.



RESIDENCIAL



EDUCACIÓN



HOSPITALITY



SALUD



COMERCIAL

CISA ofrece un servicio de asesoramiento dirigido a los profesionales de los distintos sectores relacionados con la seguridad para todo tipo de edificios



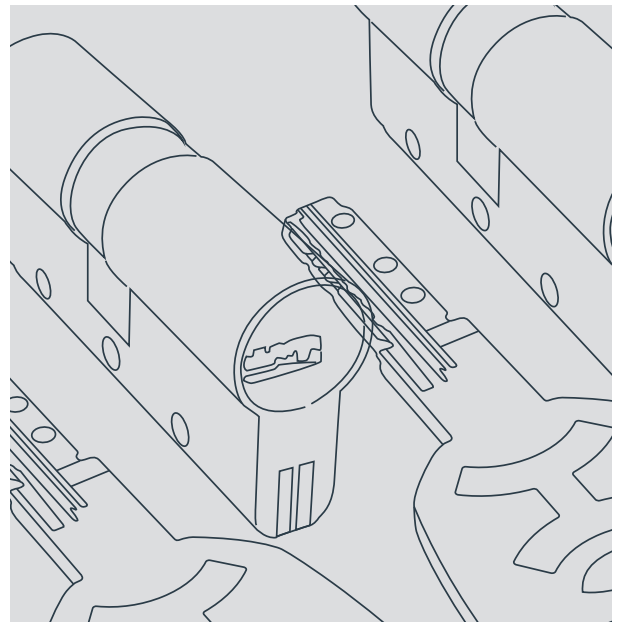



## Acerca de Allegion

Allegion (NYSE: ALLE) es una compañía líder mundial en el sector de la seguridad y los controles de acceso seamless, con marcas líderes como CISA®, Interflex®, LCN®, Schlage®, SimonsVoss® y Von Duprin®. Enfocándose en la seguridad de las puertas y áreas adyacentes, Allegion protege personas y activos con una amplia gama de soluciones para hogares, empresas, escuelas e instituciones.

Para obtener más información, visite [allegion.com](http://allegion.com)



 CISA Cerraduras  
Pol. Ind. La Charluca, C/ F  
50300 Calatayud, Zaragoza, Spain

 Tel. +34 976 889 230

 Atención al cliente  
Tel. +34 911 988 630

