

JUNG

A new generation

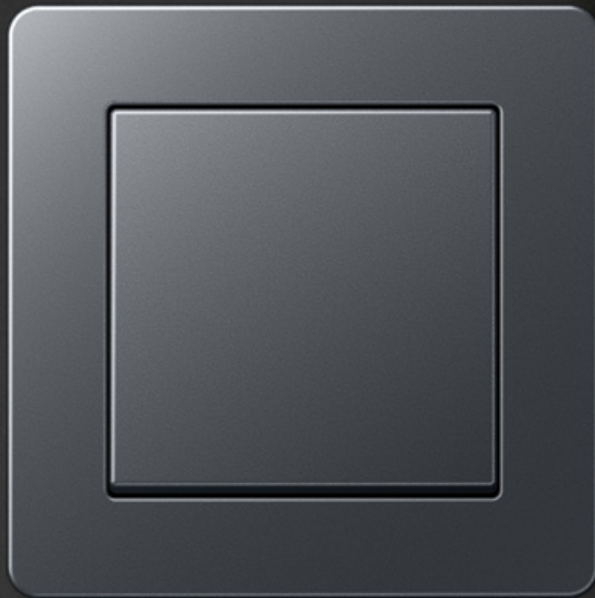

A FLOW

Eine Initiative
der Elektromarken

100%
MARKE

A FLOW.

Leben ist Bewegung, Fortschritt und Wandel. Alles ist im Fluss. Mit seinem leichten, harmonischen Design begleitet A FLOW mühelos alle Veränderungen.







A FLOW in Graphitschwarz matt

Überall stilvoll.



Die weiche Formgebung von A FLOW fügt sich selbstbewusst in unterschiedlichste Einrichtungsstile ein. Modern und flexibel – ideal für das junge Wohnen.



Einfach harmonisch.

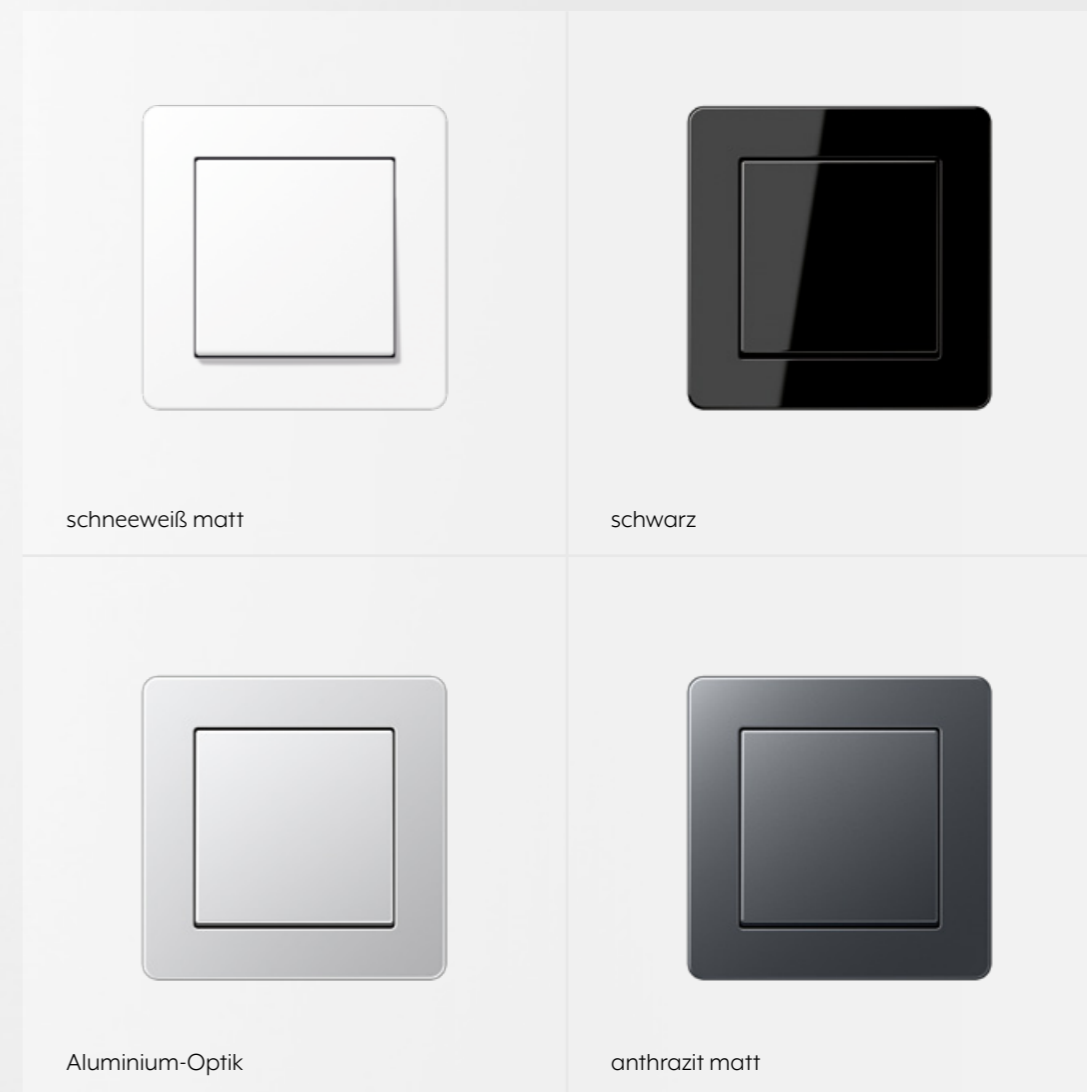

Charakteristische, leicht abgerundete Kanten und sechs zeitlose Farben – A FLOW bleibt stilgerecht, auch wenn der Zeitgeschmack sich ändert.

Form und Funktion gehen bei A FLOW Hand in Hand. Die Tastsensoren bieten Raum für Beschriftung und sind erhältlich für KNX- und eNet-Systeme.

F 50 Tastsensor 2fach

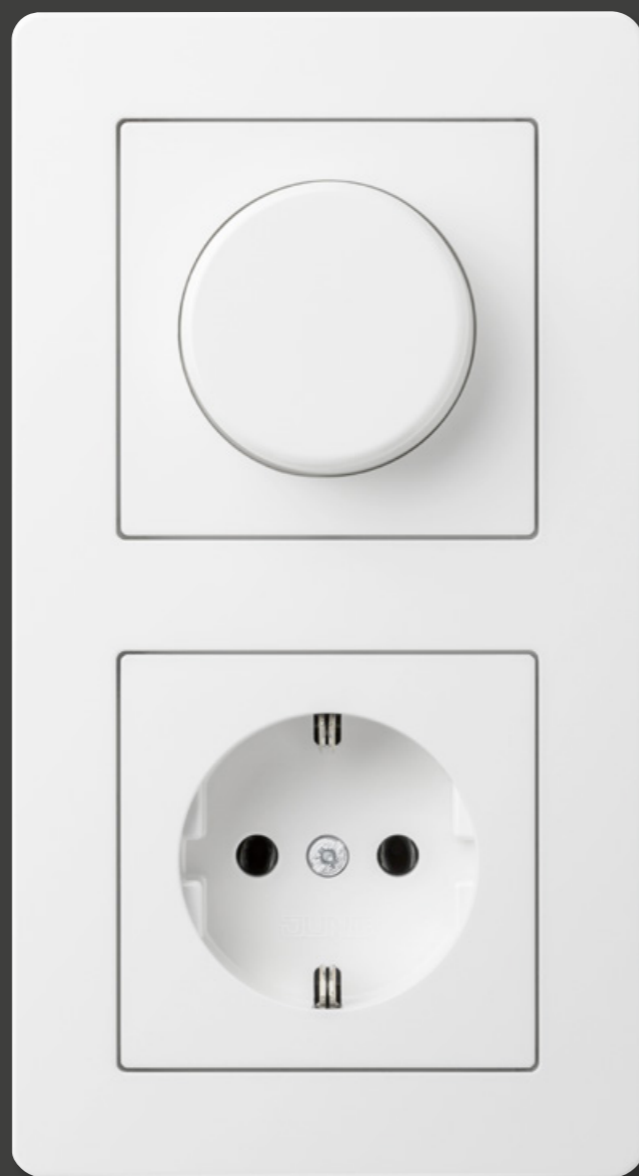
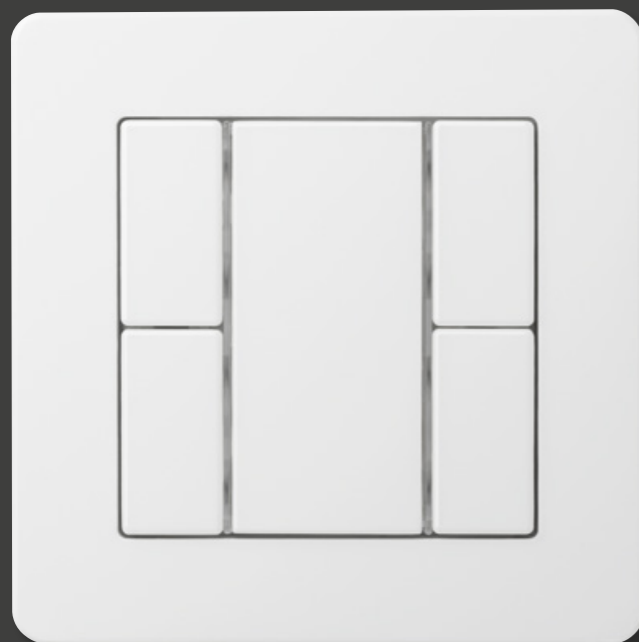

Dimmer-Steckdosen-Kombination

Form und Funktion.

Die Funktionsvielfalt von A FLOW deckt alle Bereiche moderner Elektroinstallation perfekt ab: von Licht, Temperatur, Rollläden oder Musik bis hin zu Smart-Home-Lösungen.



Timer Standard mit Display: Echtglasfront in Schwarz oder Alpinweiß mit sechs Sensortasten zur intuitiven Bedienung – so wird die Steuerung von Licht und Beschattung besonders komfortabel.

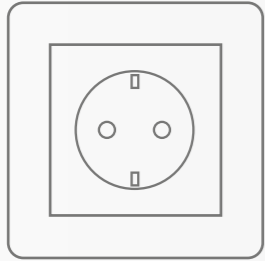

SCHUKO® Standard

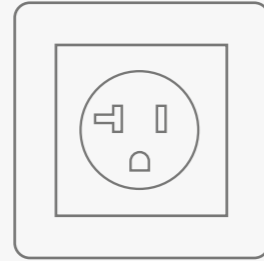

US-Norm NEMA Standard

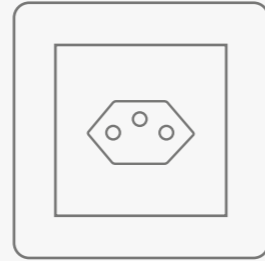

Schweizer Norm Typ 13

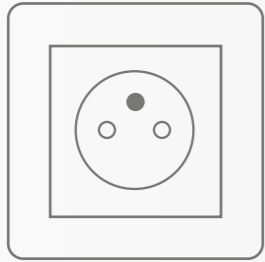

Steckdose mit Erdungsstift Französisch/Belgisch

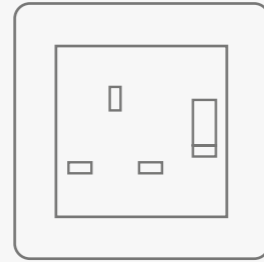

Britisch Standard 13 A, schaltbar

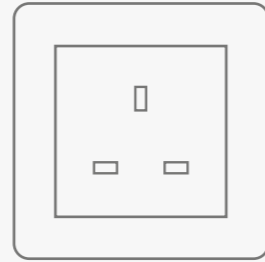

Britisch Standard 13 A

Global Player.

Dank internationaler Steckdosensysteme findet A FLOW weltweit Anschluss. Besonderes Merkmal des Programms: Rahmen und Einsatz sind bündig.



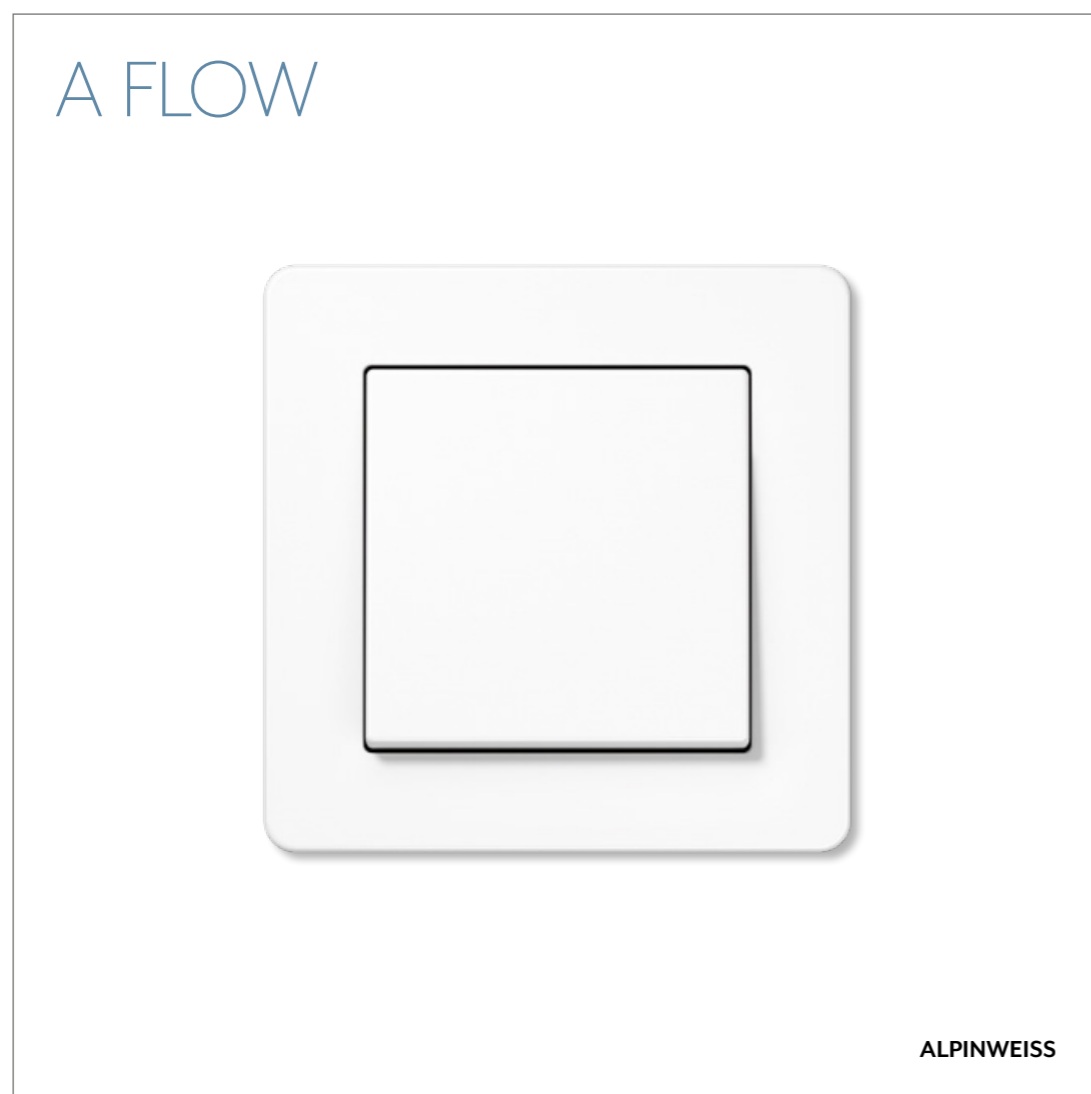

Die Montage in 1- bis 5fach Rahmen nach dem JUNG Baukasten-
system erlaubt eine Vielzahl an Kombinationsmöglichkeiten.

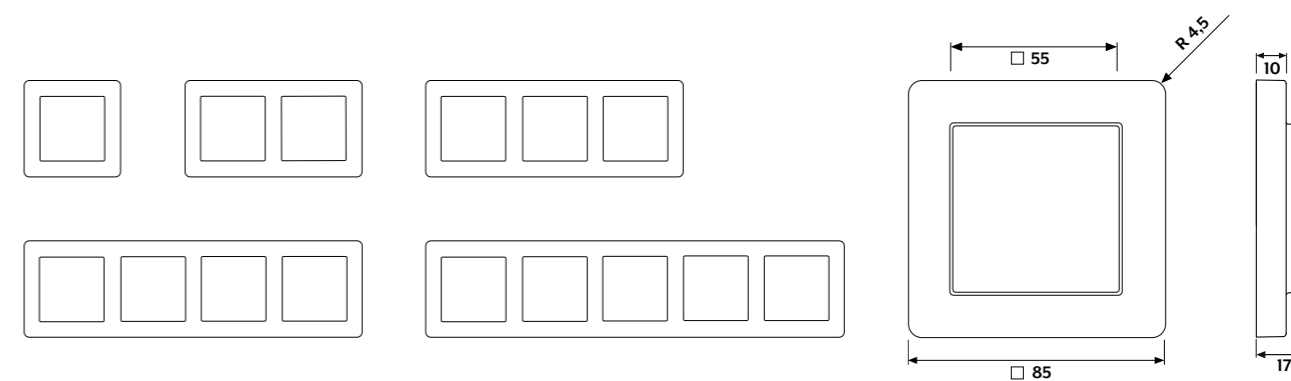
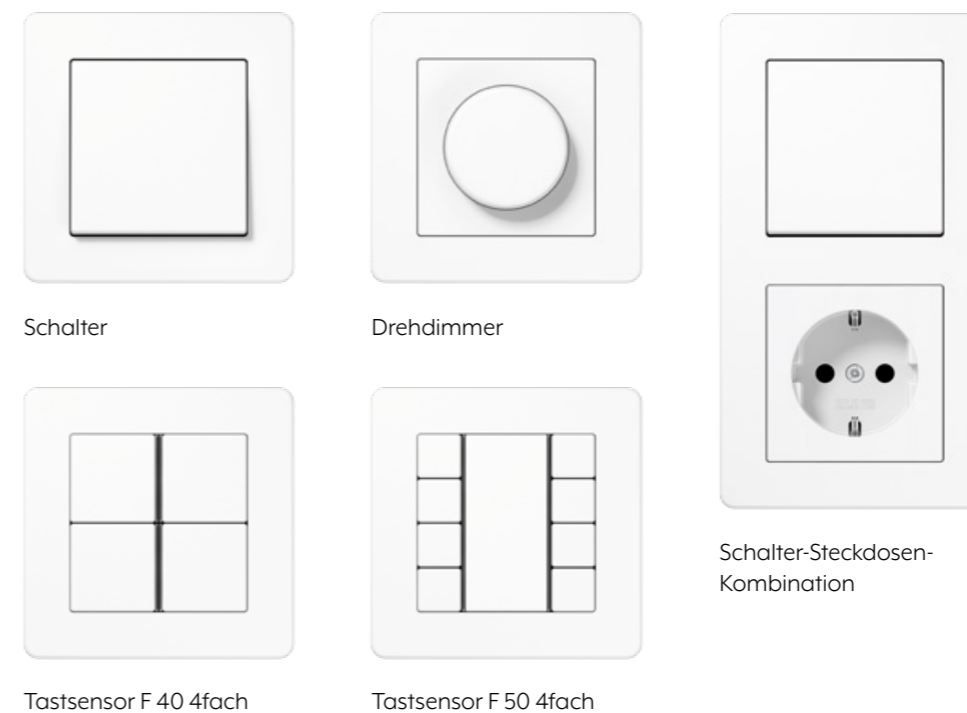

Rahmenmaterial

Thermoplast

Bitte möglichst mit Abdeckungen
aus Thermoplast (bruchsicher)
hochglänzend kombinieren.

Farben

alpinweiß	
schneeweiß matt	
schwarz	
graphitschwarz matt	
aluminium	
anthrazit matt	

Rahmenmaße

1fach	85 mm x 85 mm
2fach	85 mm x 156 mm
3fach	85 mm x 227 mm
4fach	85 mm x 298 mm
5fach	85 mm x 369 mm

Die Rahmen sind waagrecht
und senkrecht zu installieren.



Ernst Paris

Firmengründer Albrecht Jung

Fortschritt als Tradition.

Als Pionier seiner Zeit schuf Albrecht Jung 1912 mit der Unternehmensgründung und der Entwicklung seines Zugschalters mit 1/8-Drehung die Basis für die JUNG Erfolgsgeschichte. Der einstige Antrieb ist bis heute Triebfeder für alle Produkte: JUNG entwickelt und stellt mit Pioniergeist zeitlos gestaltete Produkte und zukunftsorientierte Lösungen her. Als Premiumanbieter moderner Gebäudetechnik gehören Schalter, Steckdosen, Dimmer, Wächter und Systeme zur Steuerung von Funktionen zum Portfolio des mittelständischen Traditionsunternehmens.

Komfortables Regeln von Beleuchtung, Temperatur und Rollläden, Musik in jedem Raum, zeitloses Schalterdesign, intelligente Sicherheitssysteme oder die smarte Steuerung der gesamten Technik über Touchscreen – JUNG steht für ein gekonntes Zusammenspiel zwischen Designanspruch und Innovationskraft.

WIR SIND JUNG:

1912 Mittelständisches Familienunternehmen in dritter Generation



„Made in Germany“
seit über 100 Jahren



Rund 1400 Mitarbeiter



20 Tochterfirmen und über
70 Vertretungen weltweit

Ausgezeichnete Qualität.

Technik und Design „Made in Germany“: Weil bei JUNG die Qualität der echten Werte zählt. Für anspruchsvolle Kunden weltweit.

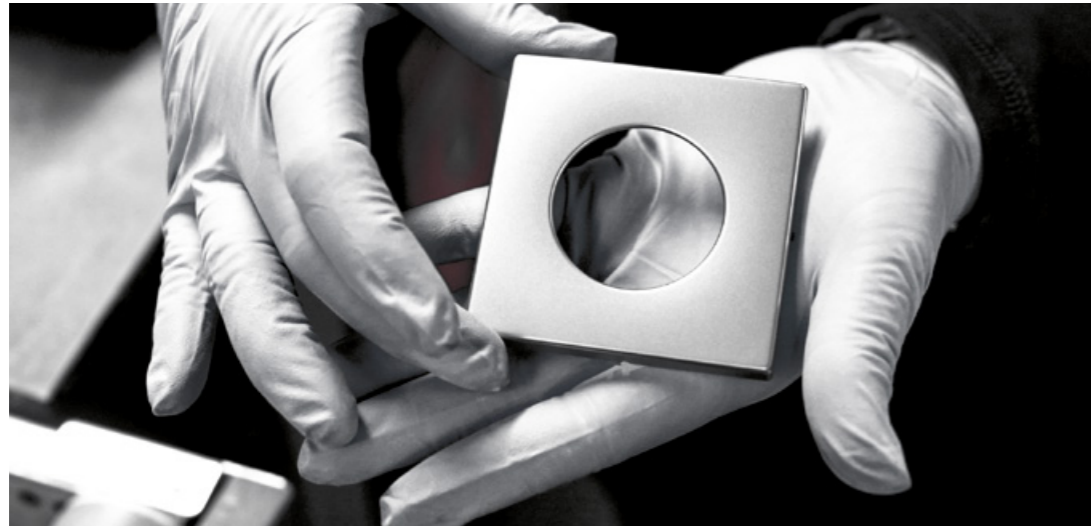

JUNG Produkte werden an den beiden Unternehmensstandorten in Schalksmühle und Lünen gefertigt. Dafür erhielt JUNG 2011 vom TÜV Nord das Zertifikat „Made in Germany“. Fest in der Region verwurzelt und seit vielen Jahrzehnten ein beständiger Arbeitgeber, verlassen sich heute Kunden in der ganzen Welt auf die kontinuierlich hohe Qualität. Dabei weiß JUNG um seine hohe Verantwortung für eine

nachhaltige und energieeffiziente Produktion. Besonderes Know-how beweist JUNG seit Jahrzehnten in der Metallverarbeitung. Das Unternehmen bietet seine Schalterdesigns in echtem Metall an. Aluminium mattgebeizt oder lackiert, Edelstahl glaskugelgestrahlt, Messing gebürstet, Metall verchromt oder mit annähernd 24 Karat Goldauflage – täglich entstehen bei JUNG bis ins Detail präzise verarbeitete Schalter.

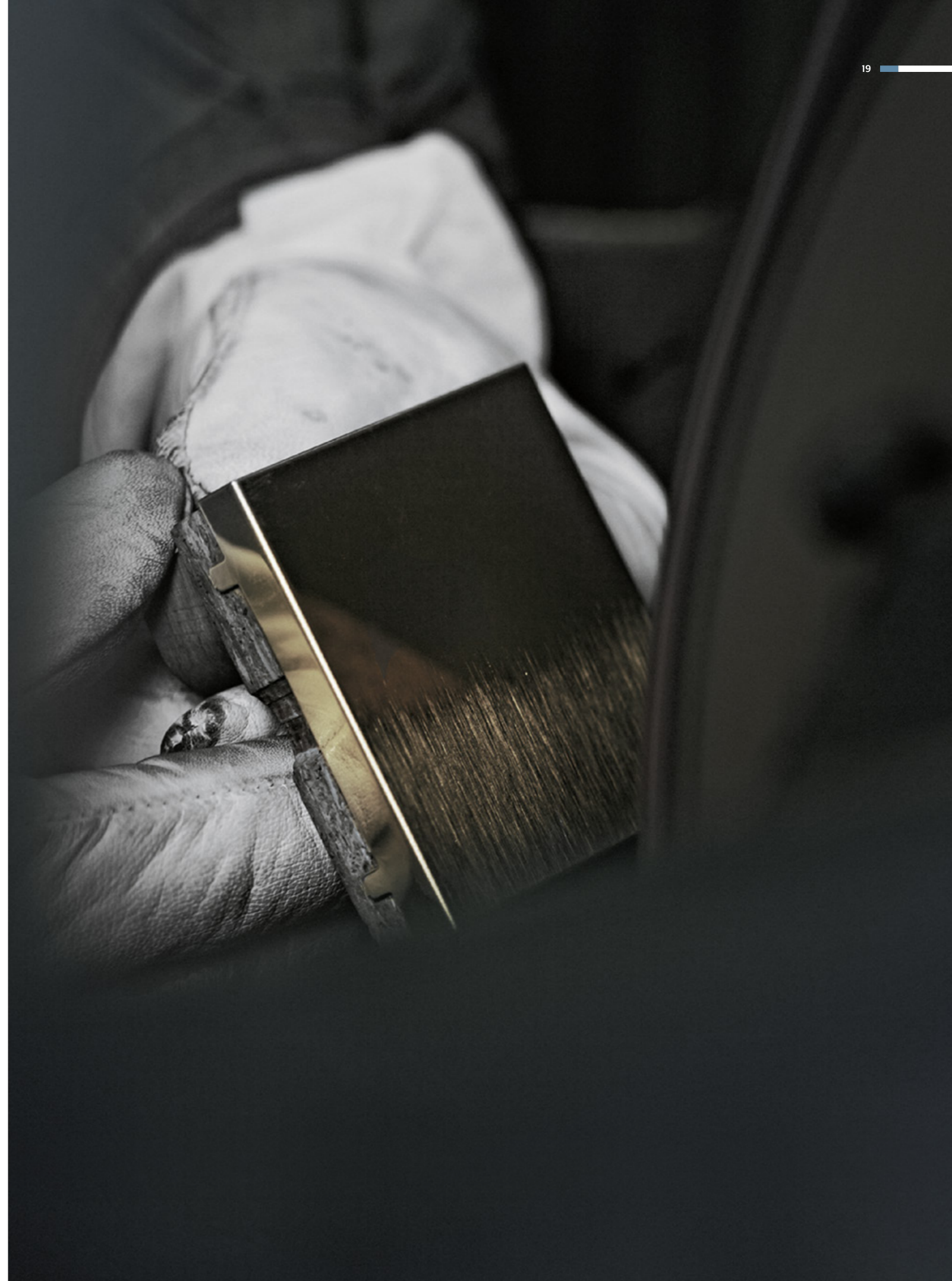

Funktionen schalten und steuern

Licht, Temperatur, Rollläden oder Musik – die Funktionsvielfalt von A 550 deckt alle Bereiche moderner Elektroinstallation perfekt ab.

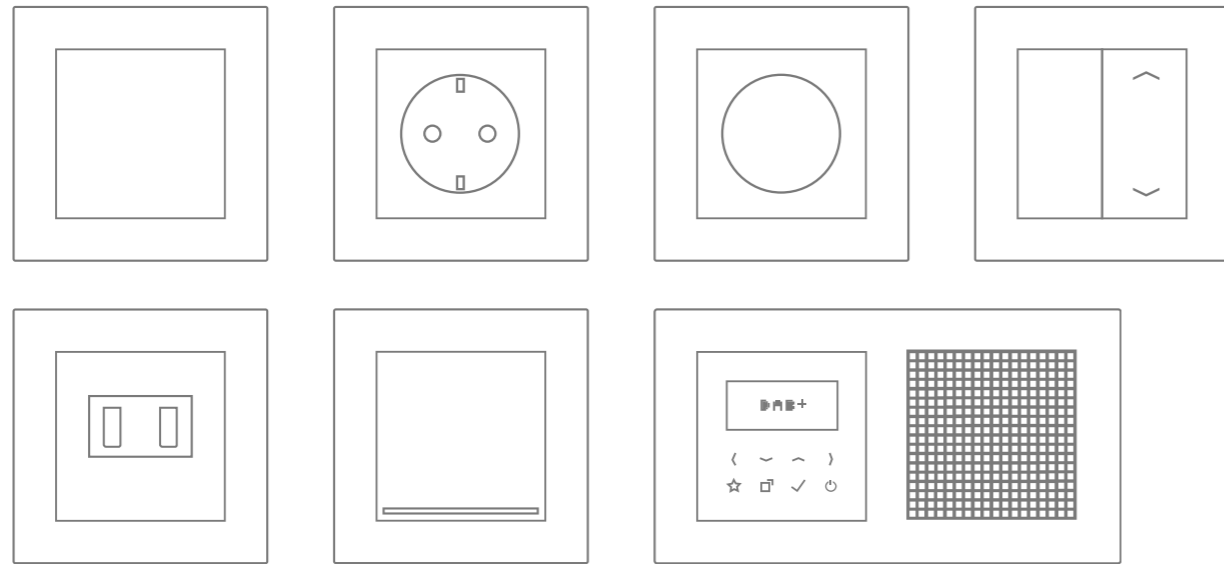

LB-Management

Das Baukastensystem für moderne Licht- und Beschattungssteuerung bietet bedarfsgerechte und anwenderfreundliche Lösungen.

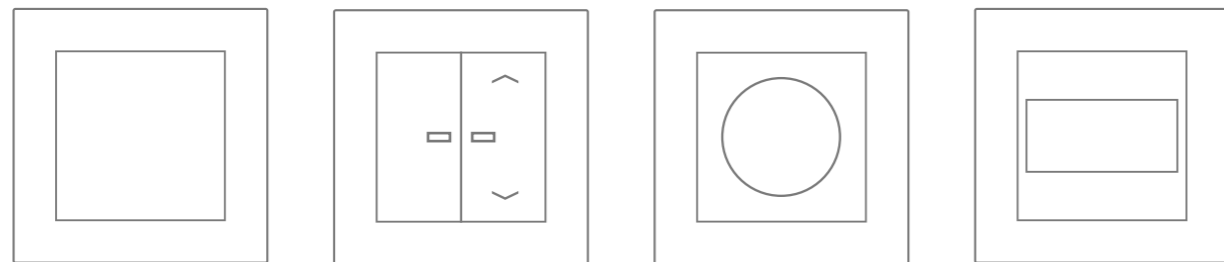

eNet Smart Home

eNet ist das funkbasierte Smart Home System für das intelligente Zuhause. Funktionen werden über eine App, Bedienpanels oder Wandsender gesteuert.

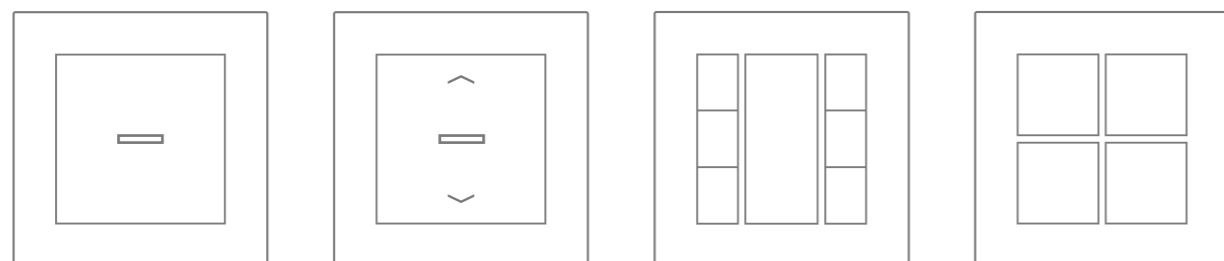

Smart Home mit KNX realisieren

KNX vernetzt Funktionen wie Beleuchtung, Klima, Sicherheit und Multimedia für eine zentrale und smarte Steuerung.

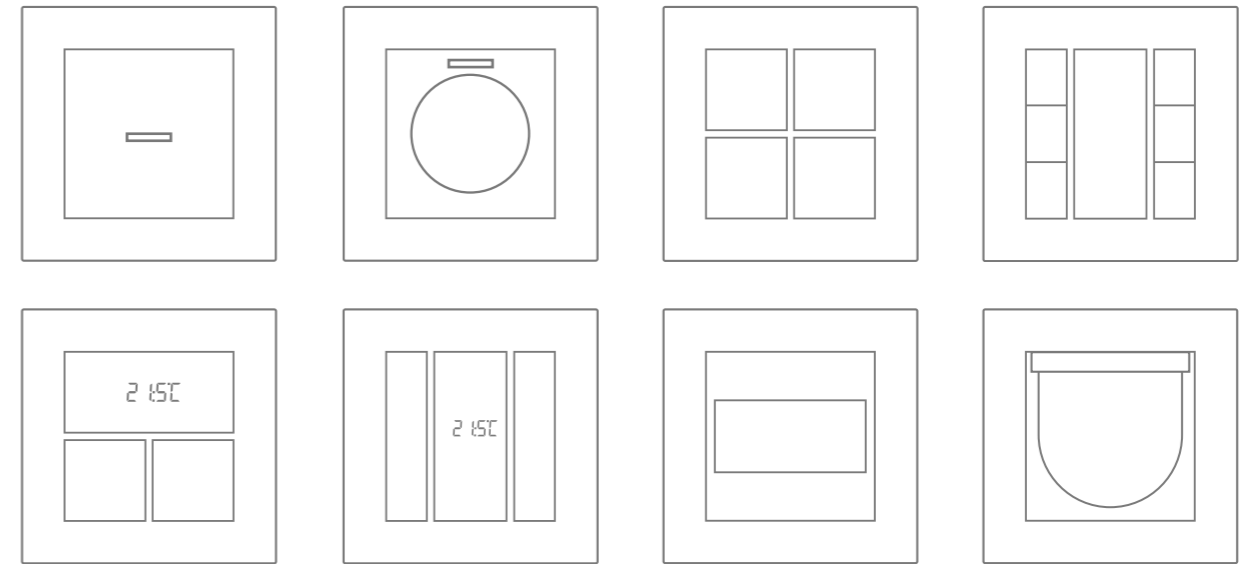

Türsprechen und Hausteuerung

JUNG Innenstationen stehen für hohe Funktionalität und einfache Bedienbarkeit. Das JUNG Baukastensystem ermöglicht eine variable Montage der einzelnen Module.

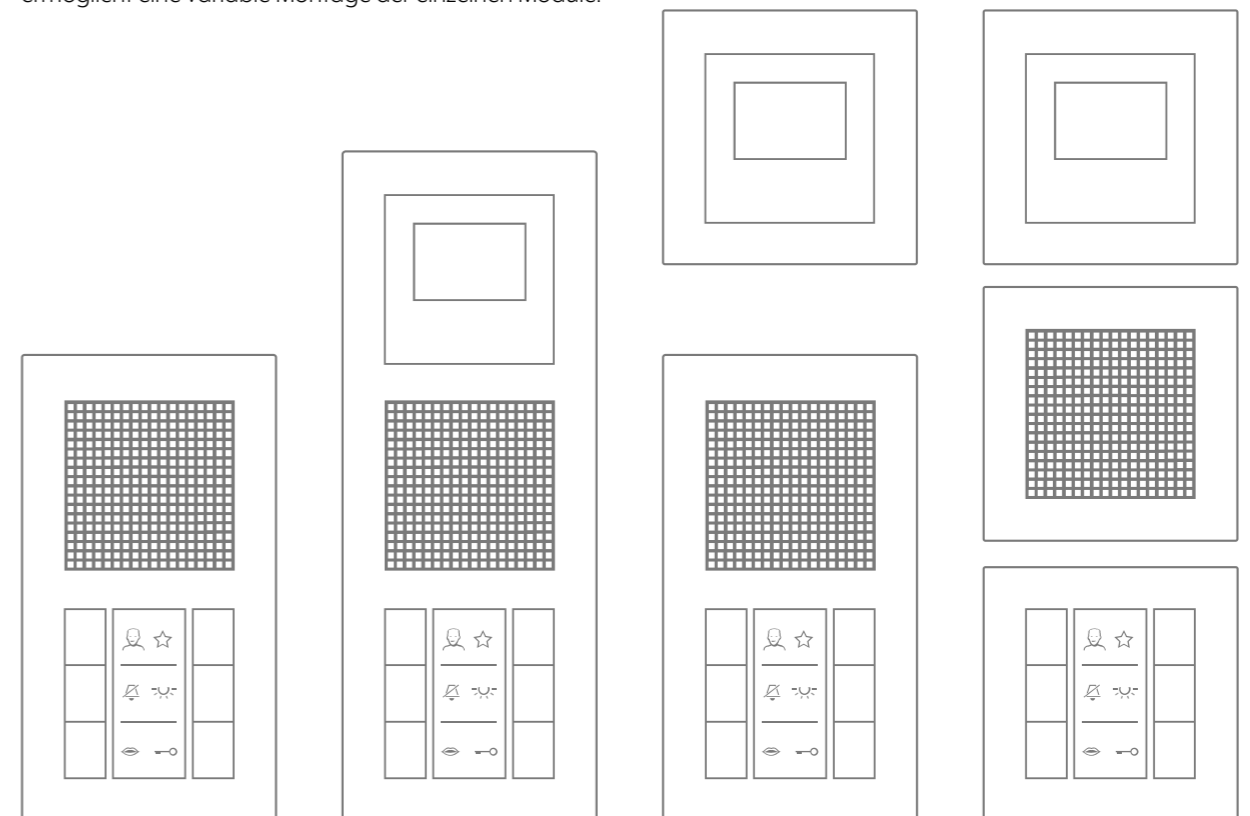



Puristisch in Alpinweiß und Schwarz, elegant in Anthrazit matt und Aluminium oder sinnlich matt in Graphitschwarz und Schneeweiß: Montiert in 1- bis 5fach Rahmen bietet A 550 eine Vielzahl von Kombinationsmöglichkeiten.

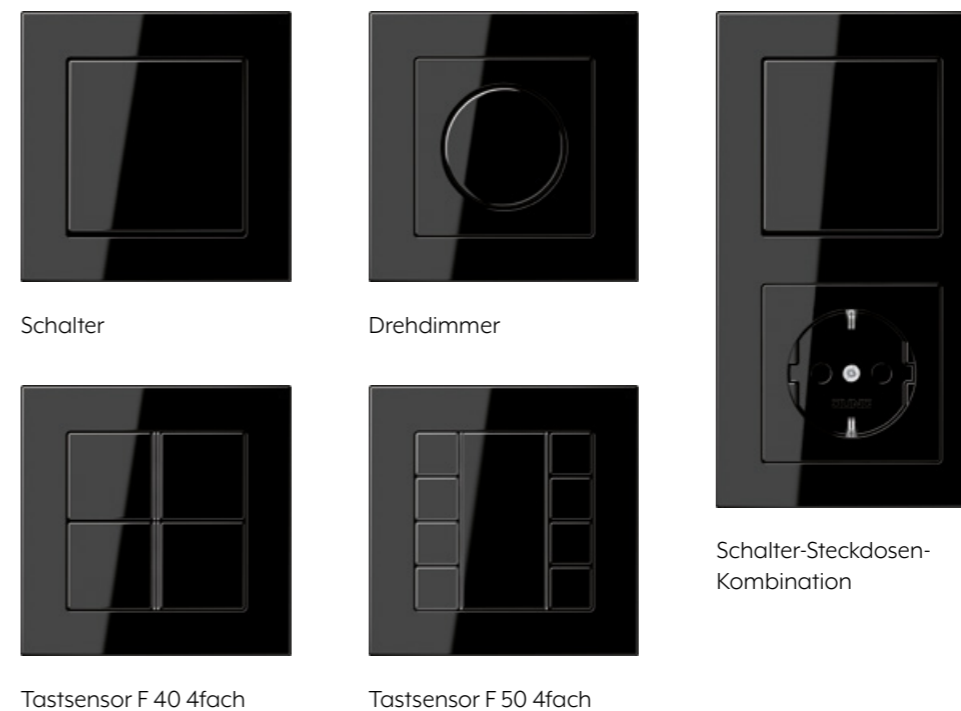

Schalter

Drehdimmer

Schalter-Steckdosen-Kombination

Tastsensor F 40 4fach

Tastsensor F 50 4fach

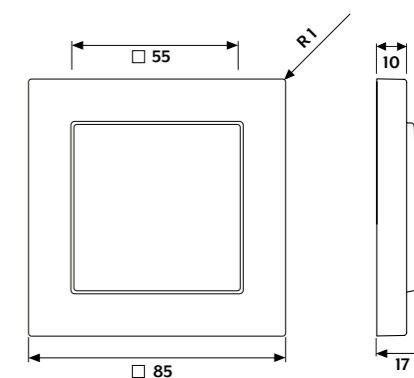
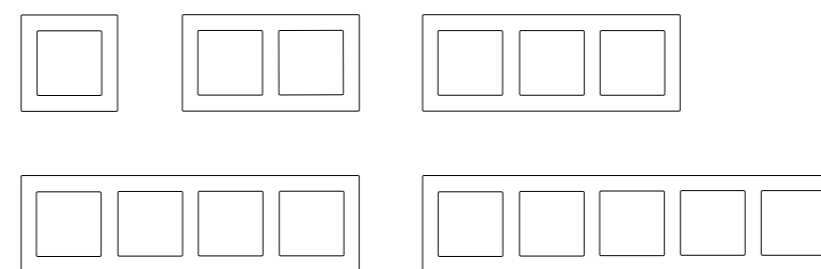

Rahmenmaterial

Thermoplast
Bitte möglichst mit Abdeckungen aus Thermoplast (bruchsicher) hochglänzend kombinieren.

Farben

- alpinweiß
- schneeweiß matt
- schwarz
- graphitschwarz matt
- aluminium
- anthrazit matt

Rahmenmaße

1fach	85 mm x 85 mm
2fach	85 mm x 156 mm
3fach	85 mm x 227 mm
4fach	85 mm x 298 mm
5fach	85 mm x 369 mm

Die Rahmen sind waagrecht und senkrecht zu installieren.

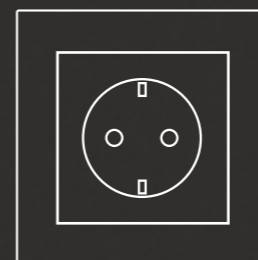

SCHUKO® Standard

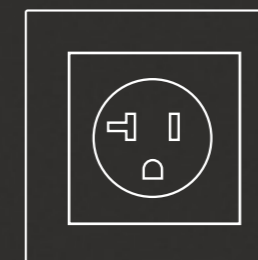

US-Norm NEMA Standard

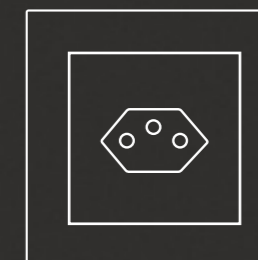

Schweizer Norm Typ 13

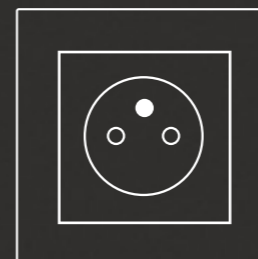
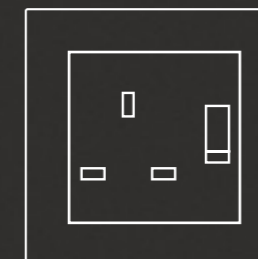
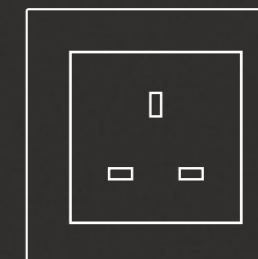
Steckdose mit Erdungsstift
Französisch/BelgischBritisch Standard 13 A,
schaltbar

Britisch Standard 13 A

Weltweit stilvoll.

Zahlreiche internationale Steckdosensysteme erweitern das A 550-Portfolio. Sie können einzeln oder in Mehrfachrahmen nach dem JUNG Baukastensystem kombiniert werden.



Markante Optik: A 550 Schalter/
Taster in Schwarz.



A 550 2fach Rahmen mit Serienwippe
und SCHUKO® Steckdose.

Mit seiner edlen Glasfront in Schwarz oder Alpinweiß ist das Smart Radio DAB+ technisch und optisch ein Highlight. Es empfängt Programme über DAB+ und UKW sowie, in der Bluetooth-Variante, über Smartphone oder Tablet.

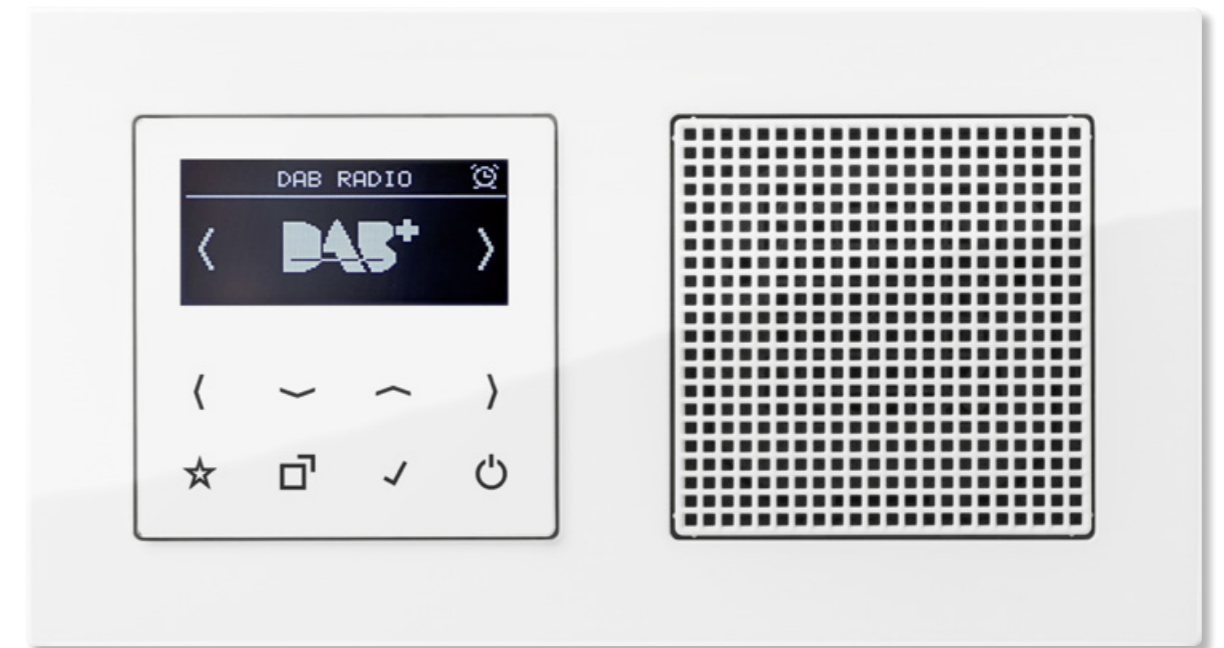

Funktionsvielfalt mit Profil.

Von Licht, Temperatur, Rollläden oder Musik bis hin zu Smart-Home-Lösungen – A 550 verbindet viele Funktionen in einem puristischen Design.

Schalter mit Charakter.



alpinweiß



graphitschwarz matt

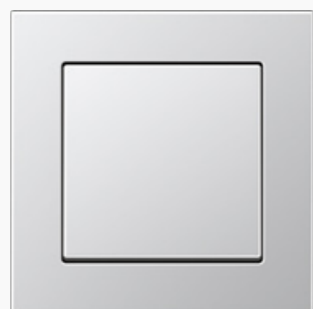

Aluminium-Optik



anthrazit matt

Gefertigt aus bruchsicherem Thermoplast in optimalen Proportionen: Ob in klassischem Schwarz oder puristischem Schneeweiß matt – in sechs eleganten Farbtönen setzt A 550 Akzente.



A 550 in schwarz



A 550 in schwarz





A 550 in Schneeweiß matt



Reduziert auf das Wesentliche.

Die markante, geradlinige Optik von A 550 ergänzt moderne Einrichtungsstile auf perfekte Weise.



A 550 in schwarz



A 550.

Kompromisslos stilvoll:
A 550 überzeugt durch
streng reduziertes Design
und klare Formsprache.



JUNG

A new generation

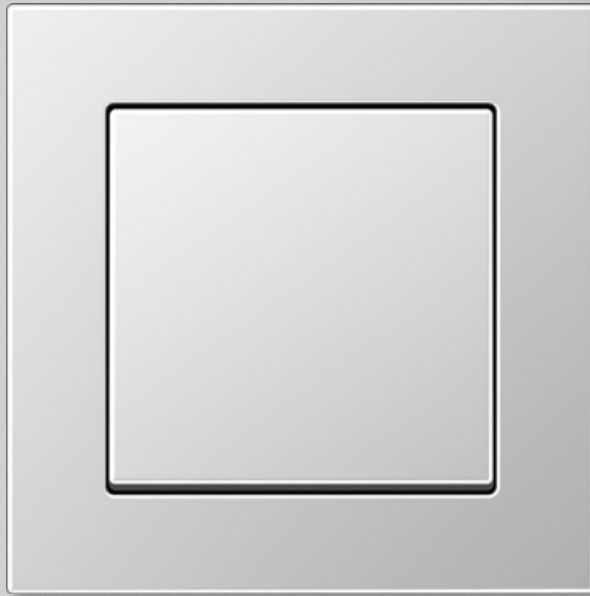

A 550

P-FLOW550
0322

JUNG.DE

Eine Initiative
der Elektromarken

100%
MARKE