

Produktkatalog för tak och vägg

Reviderad 2023-02-15

För: Villor, Fritidshus, Garage, Förråd,
Lantbruk och Industri. Vid: Renovering,
Nybyggnad och Tillbyggnad





Ett tak för Norden

Hos oss på Plannja hittar du tak och tillbehör som skyddar ditt hus i alla lägen – höststormar, snöoväder och heta sommardagar. Vi har massor av takprofiler och kulörer för att du enkelt ska kunna hitta ett tak som matchar ditt hus perfekt – i vilken miljö det än ligger. Välkommen till hela Nordens tak!



**Naturlig
råvara**

100 % återvinningsbar



Tak & vägg

Stål	6–27
Aluminium	28–33
Kvalitet, miljö och kulörer	34–39

Hängrännor & stuprör

40–43

Tillbehör

Bleck och beslag	46
Takgenomföring	47
Underlagstak	48
Taksäkerhet	49–50
Ventilation	51–56

Köphjälp

.....	57–60
PlannjaPlay; Montering	61

Delarna som skapar helheten!



Plannja Originaltillbehör är tillverkade för att ditt tak och din takavvattning ska hålla i längden. I vårt stora sortiment hittar du allt från takprofiler, takhuvar, takstegar, gångbryggor, bleck och beslag, skruvar, tätband samt ventilation.

Alla tillbehör är framtagna för att fungera ihop på bästa sätt.



- | | | | |
|---|------------------|----|---------------|
| 1 | Fasadplåt | 8 | Takavvattning |
| 2 | Flexibelt beslag | 9 | Takfotsbeslag |
| 3 | Fönsterbeslag | 10 | Takhuv |
| 4 | Gavelbeslag | 11 | Taksäkerhet |
| 5 | Nock | 12 | Underlagstak |
| 6 | Ståndskiva | 13 | Vinkelränna |
| 7 | Tak | | |

Tättningsband, Fästelement, Avloppshuv, Ventilationssystem

Plannja Trend



MONTERING:



PLANNJA TREND 475 | STÅL



Plannja Trend 475, Plannja Arctic i kulör 20 mörkgrå.

Plannja Trend är en takprofil i nordisk stil där funktionen är en naturlig del av designen. Med karaktäristiskt utseende och specialdesignat beslagspaket skapar du ett komplett tak med ett fantastiskt linjespel över ditt hus. Plannja Trend är ett lättmonterat tak med klickfunktion och dold infästning som ger ditt hus ett extra lyft.

Plannja Trend finns i en helt ny ytstruktur, Plannja Arctic. Ytan har en unik struktur och lyster som ger plåten ett levande ytryck. Ytan är reptålig och underlättar jobbet för den som ska lägga taket.

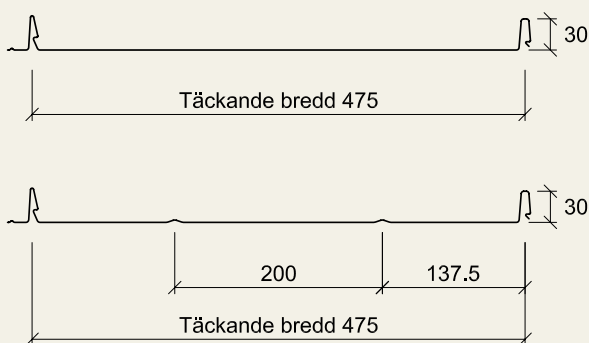
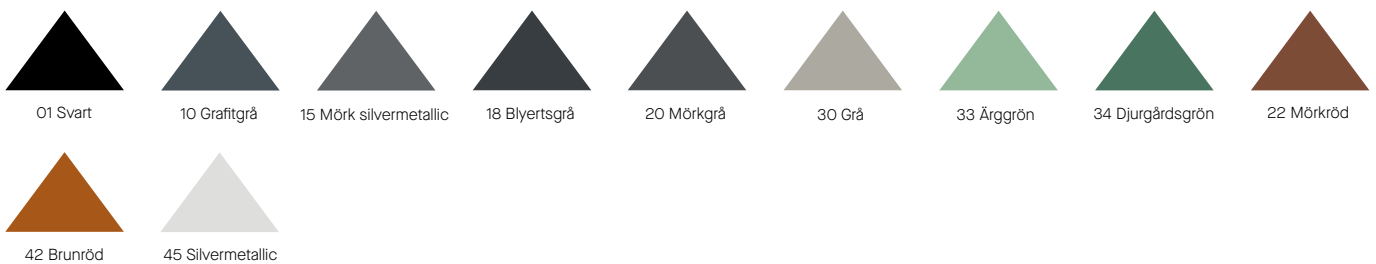

Tjocklek: 0,6 mm
Vikt/m²: 6,3 kg
Minsta taklutning: 8 grader
Beläggning: ZinkMagnesium, Hard Coat 25, Hard Coat 50, GreenCoat PRO BT, GreenCoat Mica BT-Plannja Arctic
Kulörer HC25: 01 svart, 20 mörkgrå, 42 brunröd
Kulörer HC50: 01 svart, 10 grafitgrå, 15 mörk silvermetallic, 20 mörkgrå, 22 mörkröd, 30 grå, 33 ärggrön, 42 brunröd, 45 silvermetallic
Kulörer GreenCoat PRO BT: 01 svart, 18 blyertsgrå, 20 mörkgrå, 34 djurgårdsgrön, 42 brunröd, 45 silvermetallic
Kulörer GreenCoat Mica BT-Plannja Arctic: 01 svart, 18 blyertsgrå, 20 mörkgrå
Längd: 0,7–10,0 m
Tillval: Antikondensfilt, Dämpningslist, SoundControl

< Bild: Plannja Trend 475, 34 djurgårdsgrön, GreenCoat Pro BT.

PLANNJA TREND 275 | STÅL



Bild: Plannja Trend 475, 15 mörk silvermetallic.

Plannja Trend är en takprofil i nordisk stil där funktionen är en naturlig del av designen. Plannja 275 har tätare mellan profiltopparna än Plannja 475. Välj dem var för sig eller varför inte kombinera dessa två bredder för att ge extra liv och karaktär till ditt tak.

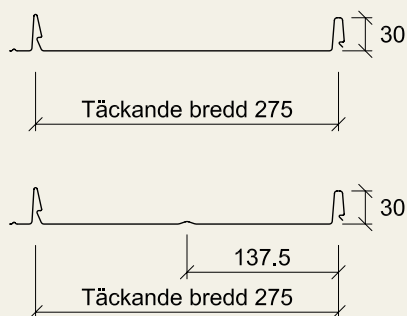
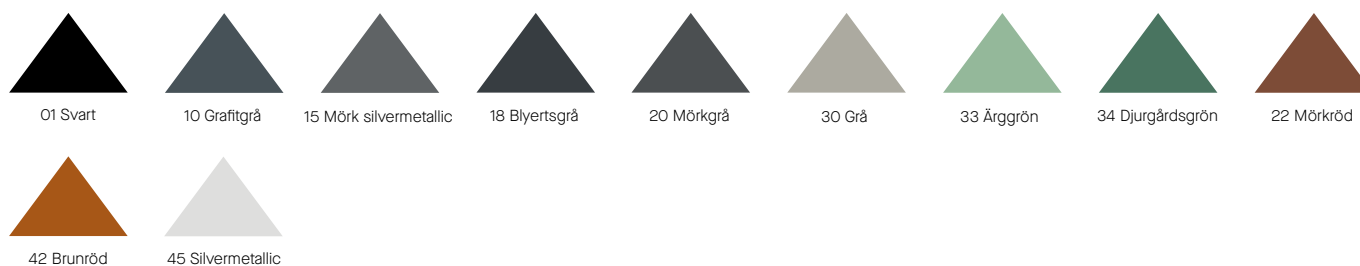

Tjocklek: 0,6 mm
Vikt/m²: 7,4 kg
Minsta taklutning: 8 grader
Beläggning: ZinkMagnesium, Hard Coat 25, Hard Coat 50, GreenCoat PRO BT, GreenCoat Mica BT-Plannja Arctic
Kulörer HC25: 01 svart, 20 mörkgrå, 42 brunröd
Kulörer HC50: 01 svart, 10 grafitgrå, 15 mörk silvermetallic, 20 mörkgrå, 22 mörkröd, 30 grå, 33 ärggrön, 42 brunröd, 45 silvermetallic
Kulörer GreenCoat PRO BT: 01 svart, 18 blyertsgrå, 20 mörkgrå, 34 djurgårdsgrön, 42 brunröd, 45 silvermetallic
Kulörer GreenCoat Mica BT-Plannja Arctic: 01 svart, 18 blyertsgrå, 20 mörkgrå
Längd: 0,7–7,0 m
Tillval: Antikondensfilt

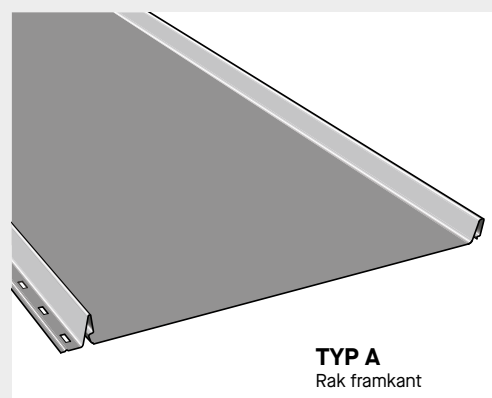
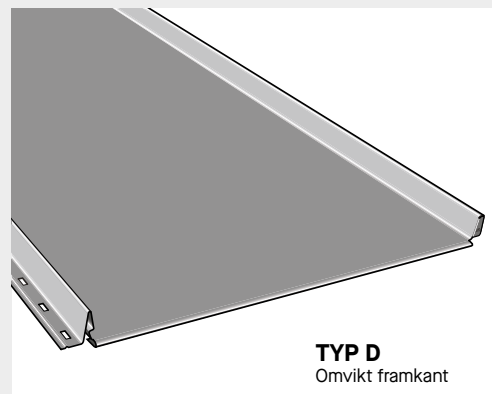

Väl genomtänkta detaljer

Varje detalj har betydelse för helhetsintrycket av ditt hus. Till Plannja Trend erbjuder vi ett beslagspaket som innehåller allt du behöver till ditt tak. Gavelbeslaget med tillpassat ändlock samt det lilla locket på klickprofilen (Typ D) skapar ett komplett och genomtänkt tak.

Designade beslag för bästa finish

Beslagen till Plannja Trend är designade för att passa takets funktion och form. Plannja Trends takfot är speciellt anpassat till omviket i framkant (Typ D). Detta skapar ett fantastiskt helhetsintryck samtidigt som takläggningen förenklas.

Klickprofil med lock

Plannja Trend har en hög klickprofil med rundade kanter som förhöjer takets linjespel. Den är försedd med ett lock som vid montage försluts och ger taket ett enhetligt uttryck.

Fler valmöjligheter

Förutom dämpningslist kan även SoundControl erbjudas vid montering på läkt för att minska eventuellt oönskat ljud. Dämpningslist finns som tillval på alla varianter av Plannja Trend 475. Vid montering på läkt i speciellt vindutsatta lägen rekommenderas Plannja Trend med SoundControl. Det är en akustisk filt som appliceras på plåtens baksida, anpassad för plåttak. Den har en porös struktur som reducerar ljud. SoundControl finns som tillval på Plannja Trend 475.

Plannja Trend finns i två varianter (Typ A och D). Mer information om samtliga varianter hittar du på plannja.se

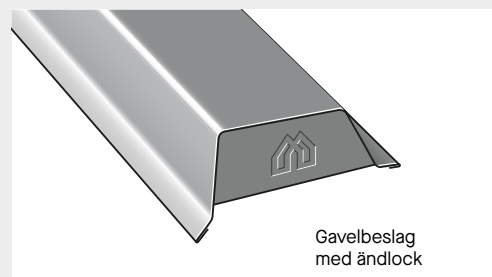
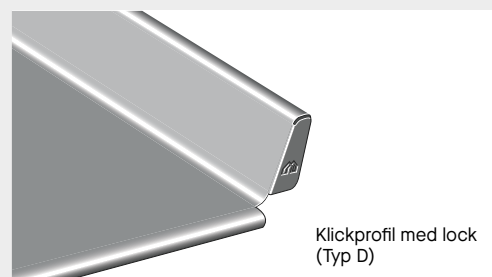

Ventilerat nockbeslag

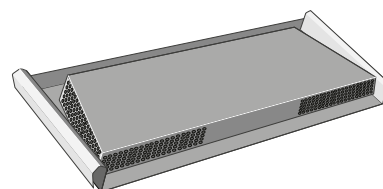

Fasad



MONTERING:





Bild: Plannja Trend 475, 01 svart.

Plannja Trend på fasad är ett lyft för den som önskar skandinavisk design med rena eleganta linjer. Montera profilen liggande eller stående, blanda bredderna 275 och 475 i en stilfull design. Variationerna är många och oavsett val så får du en fasad som motstår väder och vind lång tid framöver.

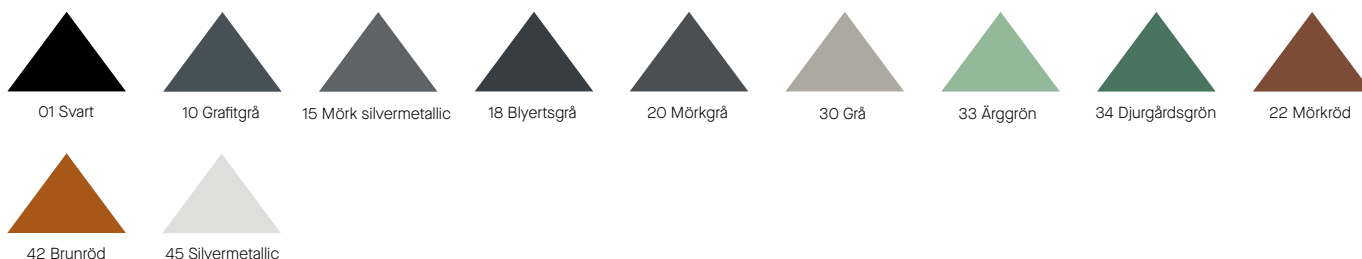

Tjocklek: 0,6 mm
Vikt/m²: 6,3 kg
Minsta taklutning: 8 grader
Beläggning: ZinkMagnesium, Hard Coat 25, Hard Coat 50, GreenCoat PRO BT, GreenCoat Mica BT-Plannja Arctic
Kulörer HC25: 01 svart, 20 mörkgrå, 42 brunröd
Kulörer HC50: 01 svart, 10 grafitgrå, 15 mörk silvermetalllic, 20 mörkgrå, 22 mörkröd, 30 grå, 33 ärggrön, 42 brunröd, 45 silvermetalllic
Kulörer GreenCoat PRO BT: 01 svart, 18 blyertsgrå, 20 mörkgrå, 34 djurgårdsgrön, 42 brunröd, 45 silvermetalllic
Kulörer GreenCoat Mica BT-Plannja Arctic: 01 svart, 18 blyertsgrå, 20 mörkgrå
Längd: 0,7–10,0 m
Tillval: Antikondensfilt, Dämpningslist, SoundControl

Tjocklek: 0,6 mm
Vikt/m²: 7,4 kg
Minsta taklutning: 8 grader
Beläggning: ZinkMagnesium, Hard Coat 25, Hard Coat 50, GreenCoat PRO BT, GreenCoat Mica BT-Plannja Arctic
Kulörer HC25: 01 svart, 20 mörkgrå, 42 brunröd
Kulörer HC50: 01 svart, 10 grafitgrå, 15 mörk silvermetalllic, 20 mörkgrå, 22 mörkröd, 30 grå, 33 ärggrön, 42 brunröd, 45 silvermetalllic
Kulörer GreenCoat PRO BT: 01 svart, 18 blyertsgrå, 20 mörkgrå, 34 djurgårdsgrön, 42 brunröd, 45 silvermetalllic
Kulörer GreenCoat Mica BT-Plannja Arctic: 01 svart, 18 blyertsgrå, 20 mörkgrå
Längd: 0,7–7,0 m
Tillval: Antikondensfilt

◁ Bild: Plannja Trend 475, 10 grafitgrå.

Plannja Modern

MONTERING:





Bild: Plannja Modern, 20 mörkgrå.

Plannja Modern passar såväl för funkishus, som för mer klassicistiska hus- och takstilar. Taket har en tydlig profilering med långt avstånd mellan de raka och distinkta profiltopparna. Taket är lätt att lägga och finns i en mängd olika kulörer.

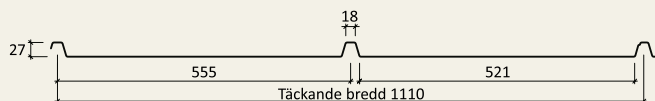

Tjocklek: 0,6 mm
Vikt/m²: 6,3 kg
Minsta taklutning: 10 grader
Beläggning: Hard Coat 50, GreenCoat PRO BT, GreenCoat Mica BT
Kulörer HC50: 01 svart, 10 grafitgrå, 15 mörk silvermetallic, 20 mörkgrå, 22 mörkröd, 30 grå, 33 ärggrön, 42 brunröd, 45 silvermetallic
Kulörer GreenCoat PRO BT: 01 svart, 18 blyertsgrå, 20 mörkgrå, 34 djurgårdsgrön, 42 brunröd, 45 silvermetallic
Kulörer GreenCoat Mica BT-Plannja Arctic: 01 svart, 18 blyertsgrå, 20 mörkgrå
Längd: 0,8–8,0 m

Plannja Pannplåt



MONTERING:



PLANNJA PANNPLÅT | STÅL



Bild: Plannja Pannplåt, 22 mörkröd.

Blunda och tänk på ett klassiskt tak i plåt. Bilden som dyker upp på näthinnan brukar vara ett tak av Plannja Pannplåt. Just nu upplever vår Pannplåt en renässans. Dels för att den ofta rekommenderas inom restaureringar och byggnadsvård, dels för att den harmonierar med den populära funkisstilen. Plannja Pannplåts diskreta profil smälter väl samman med släta fasader, stora fönster och linjespel av trä och metall. Byggnaden får såväl ett långlivat skydd som ett klassiskt uttryck under många, många år.



Plannja Pannplåt finns i två olika utföranden med och utan rilla. Vi rekommenderar Plannja Pannplåt med rilla vid montage på bärläkt (max cc 500mm).

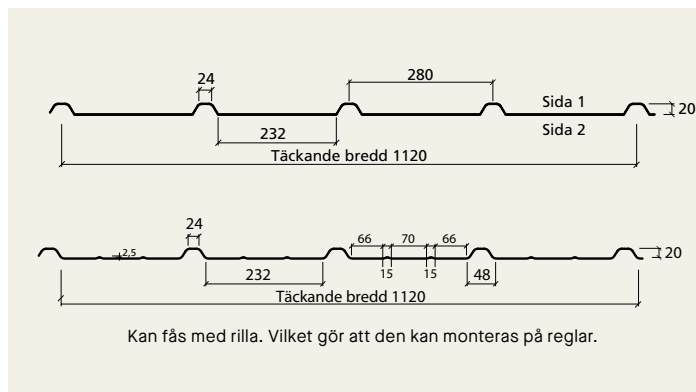

Tjocklek: 0,6 mm
Vikt/m²: 5,2 kg
Minsta taklutning: 10 grader
Beläggning: ZinkMagnesium, Hard Coat 25, Hard Coat 50, GreenCoat PRO BT, GreenCoat Mica BT
Kulörer HC25: 01 svart, 10 grafitgrå, 13 mossgrön, 15 mörk silvermetallic, 20 mörkgrå, 22 mörkröd, 30 grå, 42 brunröd, 45 silvermetallic, 60 zinkgrå
Kulörer HC50: 01 svart, 10 grafitgrå, 15 mörk silvermetallic, 20 mörkgrå, 22 mörkröd, 30 grå, 33 ärggrön, 42 brunröd, 45 silvermetallic
GreenCoat PRO BT: 01 svart, 18 blyertsgrå, 20 mörkgrå, 34 djurgårdsgrön, 42 brunröd, 45 silvermetallic
GreenCoat Mica BT: 01 svart, 18 blyertsgrå, 20 mörkgrå
Längd: 1,5–8,0 m
Tillval: Antikondensfilt

◀ Bild: Plannja Pannplåt, 20 mörkgrå.

Plannja Royal



MONTERING:





Bild: Plannja Royal, 01 svart.

Royals formspråk uttrycker en enkupig takpannetradition, fast i modern tappning. Detta tak är en storsäljare som finns i flera kulörer, med all säkerhet också en som passar dig och ditt hus. Plannja Royal tillverkas även i resistent aluminium som är särskilt lämpad för kustnära hus.

Nyhet! Plannja Royal kommer från och med 2023 i en uppdaterad design. Profilens nya utformning i framkant ger taket ett estetiskt lyft. Addera därtill en förlängning av profilens vänsterkant som kommer att ge överlappet ett bättre stöd och därmed förenklat och förbättrat montage.

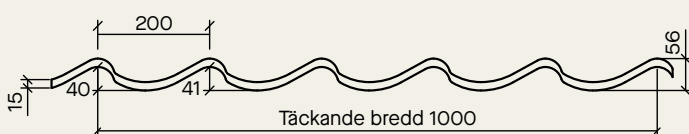
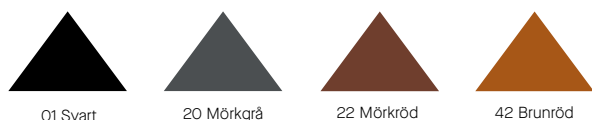

Tjocklek: 0,6 mm
Vikt/m²: 5,9 kg
Minsta taklutning: 14 grader
Beläggning: Hard Coat 50, GreenCoat Pro BT, GreenCoat Mica BT-Plannja Arctic
Kulörer HC50: 01 svart, 20 mörkgrå, 22 mörkröd, 42 brunröd
Kulörer GreenCoat Pro BT: 01 svart, 42 brunröd
Kulörer GreenCoat Mica BT-Plannja Arctic: 01 svart

◀ Bild: Plannja Royal, 42 brunröd.

Plannja Regent

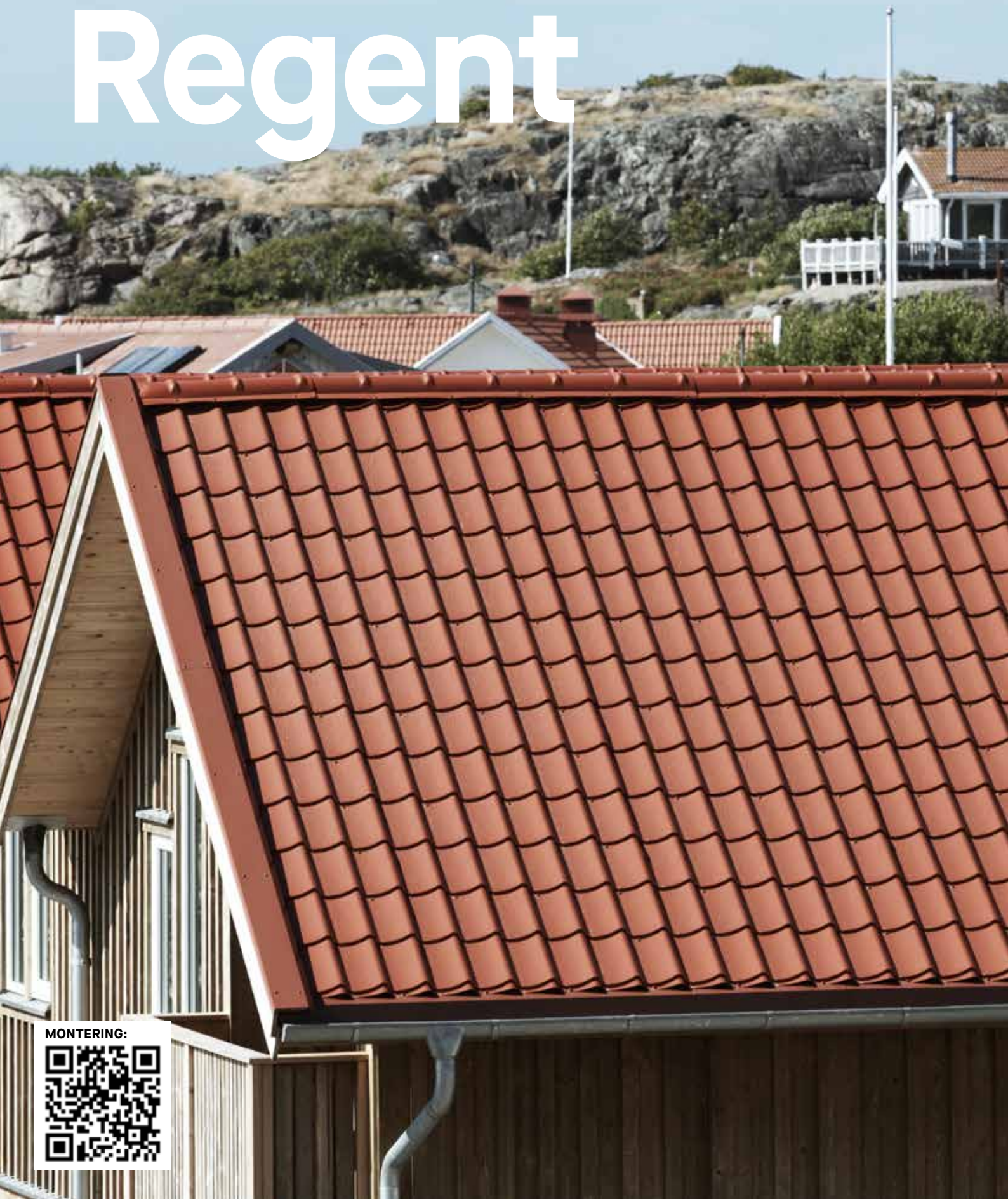

MONTERING:





Bild: Plannja Regent, 01 svart, polyester.

Plannja Regent ger hustaket en elegant framtoning. Formspråket knyter an till en enkupig panntradition, med en vågprofil något lägre än den hos Royal. Regentpannan ger en god totalekonomi sett till inköpskostnad, lägningsarbete och underhåll. Plannja Regent tillverkas även i resistent aluminium och är särskilt lämpad för hus nära våra saltstänkta kuster.

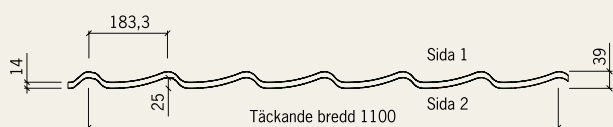
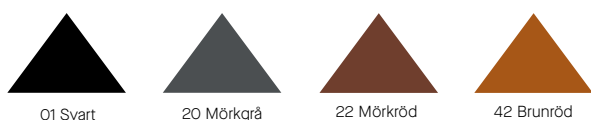

Tjocklek: 0,5 mm
Vikt/m²: 4,7 kg
Minsta taklutning: 14 grader
Beläggning: Hard Coat 25, Polyester
Kulörer HC25: 01 svart, 20 mörkgrå, 22 mörkröd, 42 brunröd
Kulörer Polyester: 9005 svart

◀ Bild: Plannja Regent, 42 brunröd.

Plannja Regal



MONTERING:





Bild: Plannja Regal, 01 svart.

Plannja Regal är en takpanna med distinkt design. Takpannans profil och steghöjd skapar skuggeffekt som ger taket liv och karaktär. Takpannan har omvikt framkant vilket ytterligare förstärker hållbarhet och korrosionsmotstånd samt ger ett tilltalande estetiskt utseende. Plannja Regal ryms på en industripall och är därmed lätt att lagra och transportera. Dessutom är konstruktionen så flexibel att monteringen kan utföras av en ensam takläggare.

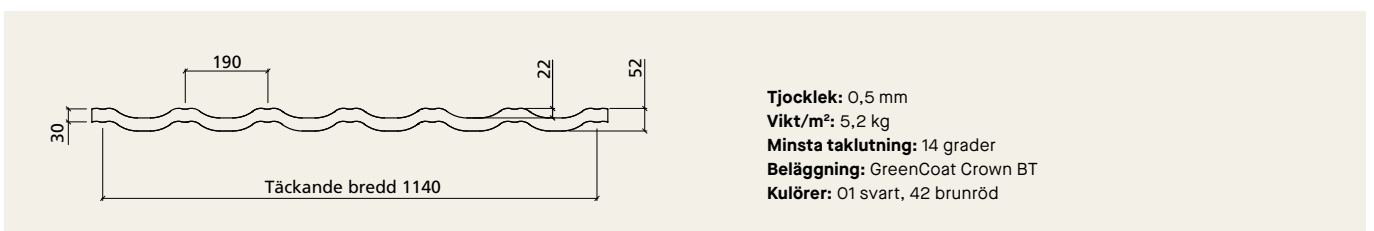
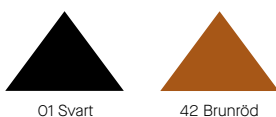

Tjocklek: 0,5 mm
Vikt/m²: 5,2 kg
Minsta taklutning: 14 grader
Beläggning: GreenCoat Crown BT
Kulörer: 01 svart, 42 brunröd

◀ Bild: Plannja Regal, 01 svart.

Plannja 20-105

MONTERING:



Bild: Plannja 20-105, 01 svart.

Plannja 20-105 är en av de allra mest använda plåtprofilerna som man ser överallt. Från ekonomibygnader till arkitekturtrade objekt. Vår klassiska 20-profil efterfrågas helt enkelt av alla som vill ha en funktionell beklädnad av väggar och tak, både inomhus och utomhus. Plannja 20-105 skyddas av beläggningen Hard Coat eller Polyester och finns även med praktiskt kondensskydd på undersidan av plåten. Profilen tillverkas även i aluminium.

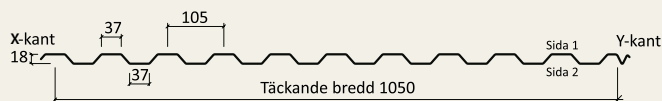
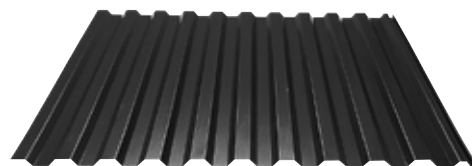

Tjocklek: 0,5 mm

Vikt/m²: 4,6 kg

Beläggning: Hard Coat 25

Kulörer Hard Coat 25 0,5 mm: 01 svart, 10 grafitgrå, 15 mörk silvermetalllic, 20 mörkgrå, 22 mörkröd, 30 grå, 42 brunröd, 45 silvermetalllic, 60 zinkgrå, 70 vit

Tillval: Plannja Antikondensfilt

Tjocklek: 0,6 mm

Vikt/m²: 5,5 kg

Beläggning: ZinkMagnesium, Hard Coat 25

Kulörer Hard Coat 25 0,6 mm: 01 svart, 10 grafitgrå, 13 mossgrön, 15 mörk silvermetalllic, 20 mörkgrå, 22 mörkröd, 30 grå, 42 brunröd, 45 silvermetalllic, 60 zinkgrå,

64 ljusgul, 70 vit, 71 mörkblå

Tillval: Helporering, Plannja Antikondensfilt

Minsta taklutning: 5,7 grader

Tjocklek: 0,6 mm

Vikt/m²: 5,5 kg

Beläggning: Hard Coat 50

Kulörer Hard Coat 50 0,6 mm: 01 svart, 15 mörk silvermetalllic, 20 mörkgrå, 30 grå, 45 silvermetalllic, 70 vit

Tillval: Plannja Antikondensfilt

Tjocklek: 0,5 mm

Vikt/m²: 4,6 kg

Beläggning: Polyester

Kulörer Polyester 0,5 mm: 9005 svart, 3009 röd, 9010 vit

PLANNJA SINUS 18 | STÅL



Plannja Sinus 18 kan användas som både fasad- och takprofil. Täckande bredd är 1060 mm.

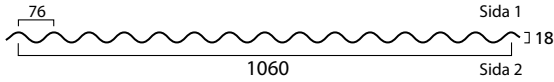

Stål
Tjocklek: 0,5 och 0,6 mm
Vikt/m²: 4,6 kg och 5,5 kg
Minsta taklutning: 10 grader
Beläggning: ZinkMagnesium Hard Coat 25, Hard Coat 50, Polyester
Kulörer 0,5 mm HC 25: 01 svart, 10 grafitgrå, 15 mörk silvermetallic, 20 mörkgrå, 22 mörkröd, 30 grå, 42 brunröd, 45 silvermetallic, 60 zinkgrå, 70 vit
Kulörer 0,6 mm HC 25: 70 vit
Kulörer 0,6 mm HC 50: 01 svart, 15 mörksilvermetallic, 20 mörkgrå, 45 silvermetallic, 70 vit
Kulörer 0,5 mm Polyester: 9005 svart, 3009 röd, 9010 vit
Tillval: Helperforerad, Plannja Antikondensfilt, Antikondensbeläggning



PLANNJA SINUS 51 | STÅL



Plannja Sinus 51 kan användas som både fasad- och takprofil. Täckande bredd är 885 mm.

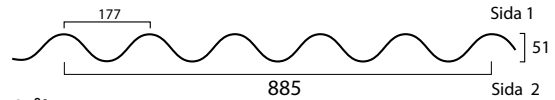

Stål
Tjocklek: 0,6 mm
Vikt/m²: 6,8 kg
Minsta taklutning: 10 grader
Beläggning: ZinkMagnesium, Hard Coat 25, Hard Coat 50
Kulörer HC 25: 01 svart, 10 grafitgrå, 13 mossgrön, 15 mörk silvermetallic, 20 mörkgrå, 22 mörkröd, 30 grå, 42 brunröd, 45 silvermetallic, 60 zinkgrå, 64 ljusgul, 70 vit, 71 mörkblå
Kulörer HC 50: 01 svart, 15 mörk silvermetallic, 20 mörkgrå, 30 grå, 45 silvermetallic, 70 vit
Tillval: Helperforerad, Antikondensbeläggning



PLANNJA 19R | STÅL

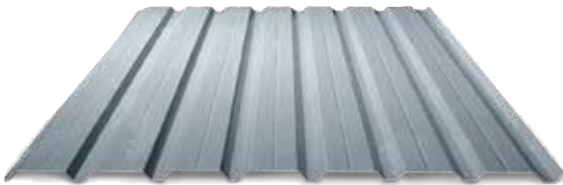

Med Plannja 19R fasadprofil i stål får du en väggbeklädnad som både är ekonomisk, snabbmonterad och kräver minimalt med underhåll. Täckande bredd är 1104 mm.

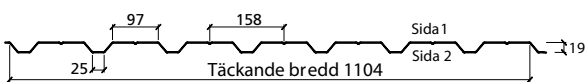

Stål
Tjocklek: 0,5 mm
Vikt/m²: 4,4 kg
Beläggning: Hard Coat 25, Polyester
Kulörer 0,5 mm HC 25: 01 svart, 10 grafitgrå, 15 mörk silvermetallic, 20 mörkgrå, 22 mörkröd, 30 grå, 42 brunröd, 45 silvermetallic, 60 zinkgrå, 70 vit
Kulörer 0,5 mm Polyester: 9005 svart, 3009 röd, 9010 vit



PLANNJA 35 | STÅL



Plannja 35 har sin största användning som fasadprofil på ekonomibyggnader, lager, småindustrier etc.

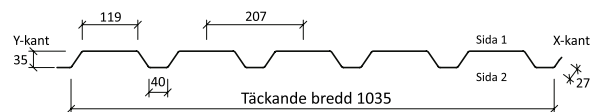

Stål
Tjocklek: 0,5 och 0,6 mm
Vikt/m²: 4,8 kg och 5,8 kg
Beläggning: ZinkMagnesium, Hard Coat 25, Hard Coat 50, Polyester
Kulörer 0,5 mm HC 25: 01 svart, 10 grafitgrå, 15 mörk silvermetallic, 20 mörkgrå, 22 mörkröd, 30 grå, 42 brunröd, 45 silvermetallic, 60 zinkgrå, 70 vit
Kulörer 0,6 mm HC 25: 01 svart, 10 grafitgrå, 13 mossgrön, 15 mörk silvermetallic, 20 mörkgrå, 22 mörkröd, 30 grå, 42 brunröd, 45 silvermetallic, 60 zinkgrå, 64 ljusgul, 70 vit, 71 mörkblå
Kulörer 0,6 mm HC 50: 01 svart, 15 mörk silvermetallic, 20 mörkgrå, 30 grå, 45 silvermetallic
Kulörer 0,5 mm Polyester: 9005 svart, 3009 röd, 9010 vit
Tillval: Helperforerad



PLANNJA 45 | STÅL



Plannja 45 passar som både tak- och fasadprofil på ekonomibyggnader, lager, småindustrier etc.

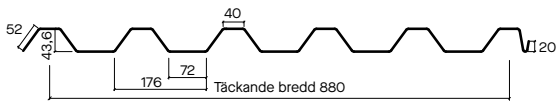

Variant med intryckt rilla 1,5 mm på varje proffltopp.



Stål

Tjocklek: 0,5, 0,6 mm

Vikt/m²: 5,5 kg, 6,5 kg

Minsta taklutning med tätning: 5,7 grader

Minsta taklutning utan tätning: 14 grader

Beläggning: Varmförzinkad, Hard Coat 25

Kulörer 0,5 mm: 01 svart, 10 grafitgrå, 15 mörk silvermetallic, 20 mörkgrå, 22 mörkröd, 30 grå, 42 brunröd, 45 silvermetallic, 60 zinkgrå, 70 vit

Kulörer 0,6 mm: 01 svart, 10 grafitgrå, 13 mossgrön, 15 mörk silvermetallic, 20 mörkgrå, 22 mörkröd, 30 grå, 42 brunröd, 45 silvermetallic, 60 zinkgrå, 64 ljusgul, 70 vit, 71 mörkblå

Tillval: Plannja Antikondensfilt



PLANNJA COMBIDECK 45 | STÅL



Plannja Combideck medger tunnare och lättare bjälklag. Profilen på Plannja Combideck är utformad så att betongen "griper tag" i plåten och skapar en extremt stark konstruktion.

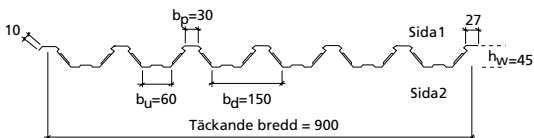

Stål med rilla

Tjocklek: 0,85 mm

Vikt/m²: 8,9 kg

Beläggning: Varmförzinkad

Tätninglist, skruv och formsida i stålplåt finns som tillbehör.

Typgodkänd enligt Boverkets konstruktionsregler: "Allmänna regler för bärande konstruktioner kap 2 och 3 samt Stålkonstruktioner kap 8".

T70 | STÅL

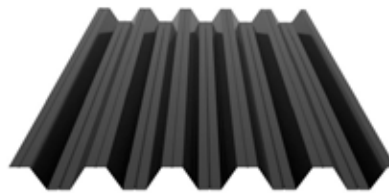

T70 har sin största användning som takprofil, men fungerar även som fasadprofil på ekonomibyggnader, lager, småindustrier etc.

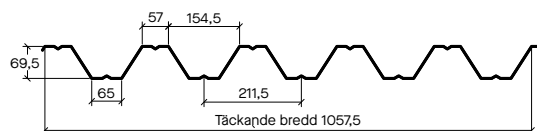

Stål

Tjocklek: 0,7, 0,8, 1,0 mm

Vikt/m²: 8,9 kg, 10,1 kg, 12,7 kg

Minsta taklutning med tätning: 5,7 grader

Minsta taklutning utan tätning: 14 grader

Beläggning: Varmförzinkad, Hard Coat 25, Polyester 25

Kulörer 0,7 mm: RR20 vit

Kulörer 0,8 mm: RR20 vit, RR33 svart

Kulörer 1,0 mm: RR20 vit, RR33 svart

Tillval: Antikondensbeläggning



T130M | STÅL



T130M har sin största användning som takprofil på ekonomibyggnader, lager, småindustrier etc.

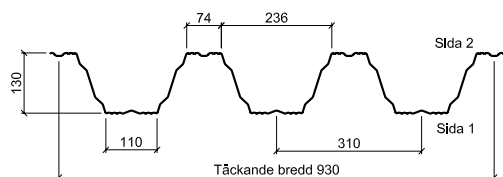

Stål

Tjocklek: 0,7, 0,8, 1,0, 1,2 mm

Vikt/m²: 8,9, 10,1, 11,4, 12,7, 15,2 kg

Beläggning: Varmförzinkad, Polyester 25

Kulörer 0,7, 1,0 mm: RR20 Vit

Kulörer 0,8, 1,0 och 1,2 mm: RR33 Svart

Tillval: Antikondensmassa 400 g/kvm



Seterbråten. Flerbostadshus på området Seterbråten i Oslo. Fasad och tak är täckta med Plannja Sinus 18 i kulören PL10 grafitgrå.



Aluminium



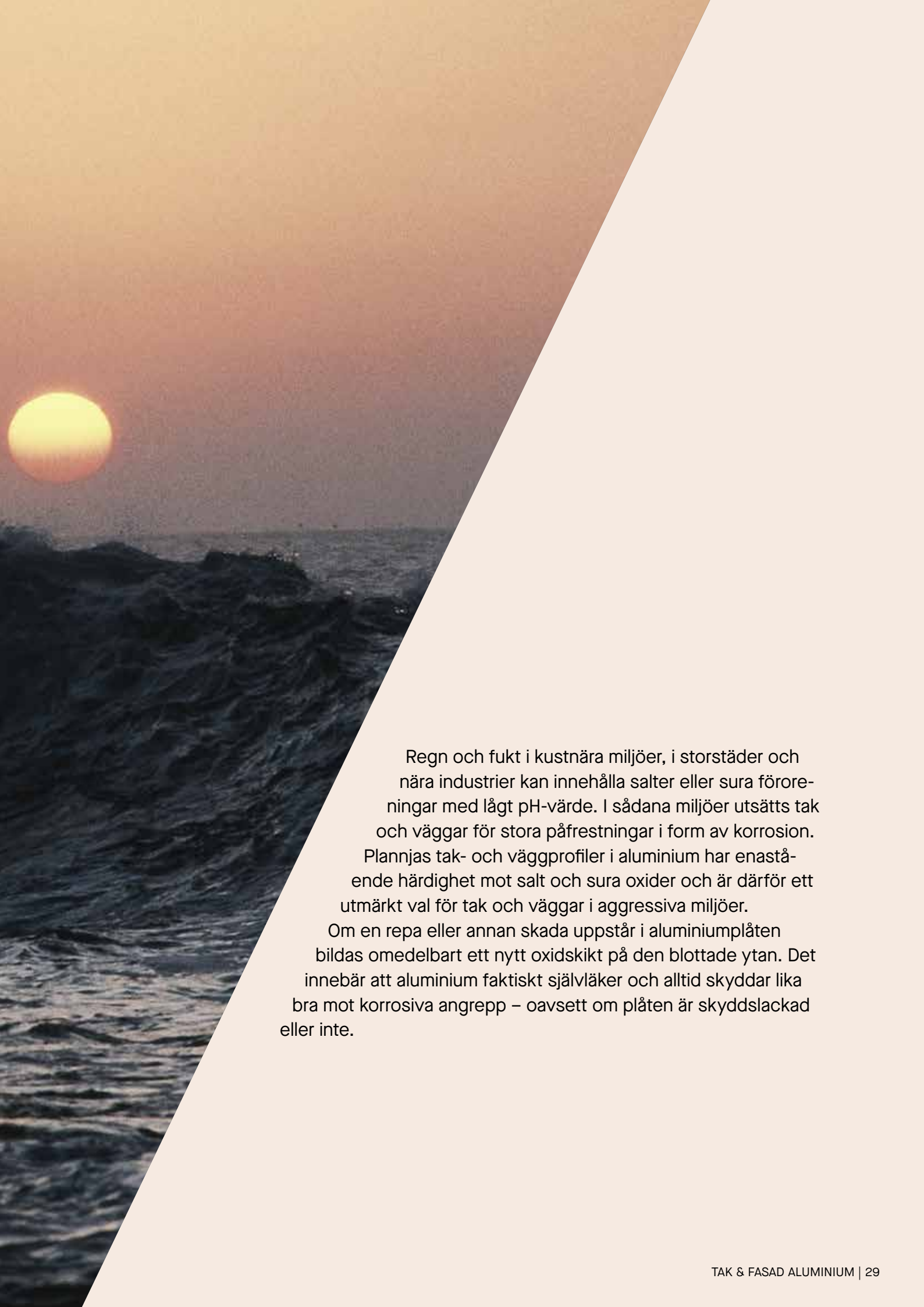

Regn och fukt i kustnära miljöer, i storstäder och nära industrier kan innehålla salter eller sura föroreningar med lågt pH-värde. I sådana miljöer utsätts tak och väggar för stora påfrestningar i form av korrosion. Plannjas tak- och väggprofiler i aluminium har enastående hårdighet mot salt och sura oxider och är därför ett utmärkt val för tak och väggar i aggressiva miljöer. Om en repa eller annan skada uppstår i aluminiumplåten bildas omedelbart ett nytt oxidskikt på den blottade ytan. Det innebär att aluminium faktiskt självläker och alltid skyddar lika bra mot korrosiva angrepp – oavsett om plåten är skyddslackad eller inte.

Plannja Trend

NYHET!
Aluminium

MONTERING:



PLANNJA TREND 475 | ALUMINIUM



Bild: Plannja Trend 475, 45 silvermetallic.

Plannja Trend Aluminium är en profil i nordisk design som passar bra i saltstänkta och korrosiva miljöer. Dold infästning och klickfunktion gör taket enkelt att lägga. Beslagspaketet gör att du på ett smidigt sätt får ett komplett tak som ger ett fantastiskt linjespel över ditt hus.

Plannja Trend Aluminium finns i ett flertal kulörer som matchas ihop med vår takavattning i aluminium.

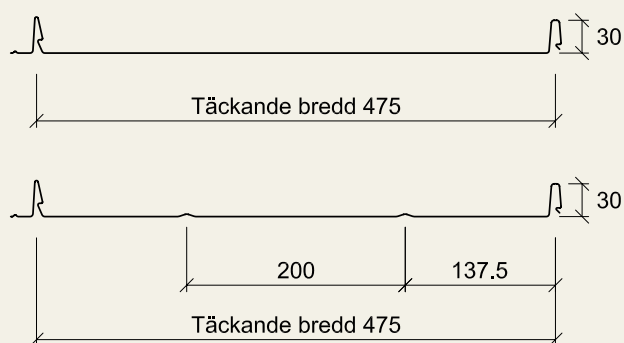

Tjocklek: 0,7 mm
Vikt/m²: 2,3 kg
Minsta taklutning: 8 grader
Beläggning: Hard Coat 25
Kulörer HC25: 01 svart, 15 mörk silvermetallic, 20 mörkgrå, 22 mörkröd, 45 silvermetallic
Längd: 0,7–6,0 m
Tillval: Antikondensfilt, Dämpningslist, SoundControl

< Bild: Plannja Trend 475, PL01 svart.

PLANNJA ROYAL | ALUMINIUM

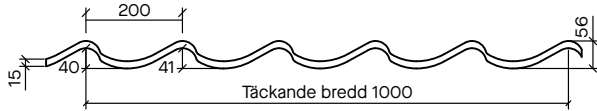

Aluminium

Tjocklek: 0,6 mm

Vikt/m²: 2,0 kg

Minsta taklutning: 14 grader

Beläggning: Hard Coat 25

Kulörer: 01 svart, 42 brunröd



PLANNJA REGENT | ALUMINIUM

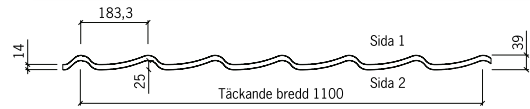

Aluminium

Tjocklek: 0,6 mm

Vikt/m²: 1,9 kg

Minsta taklutning: 14 grader

Beläggning: Hard Coat 25

Kulörer: 01 svart, 42 brunröd



PLANNJA PANNPLÅT | ALUMINIUM

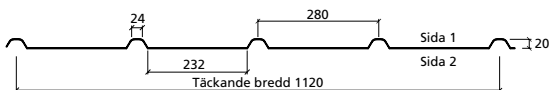

Aluminium

Tjocklek: 0,7 mm

Vikt/m²: 2,3 kg

Minsta taklutning: 10 grader

Beläggning: Blank aluminium, Hard Coat 25

Kulörer: 01 svart, 13 mossgrön, 15 mörk silvermetallic, 20 mörkgrå, 22 mörkröd, 45 silvermetallic, 60 zinkgrå

Längd: 1,5-8,0 m

Tillval: Antikondensfilt



PLANNJA 20-75 | ALUMINIUM

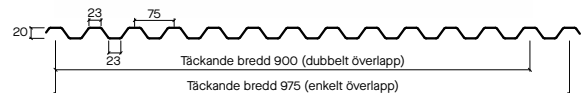

Aluminium

Tjocklek: 0,5 mm

Vikt/m²: 1,8 kg

Minsta taklutning med tätning: 5,7 grader

Minsta taklutning utan tätning: 14 grader

Beläggning: Blank, Hard Coat 25

Kulörer: 01 svart, 13 mossgrön, 20 mörkgrå, 22 mörkröd, 42 brunröd, 45 silvermetallic, 70 vit

Tillval: Plannja Antikondensfilt



PLANNJA 20-105 | ALUMINIUM

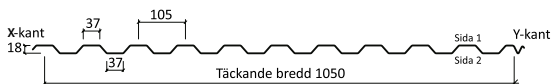

Aluminium

Tjocklek: 0,70 mm

Vikt/m²: 2,2 mm

Minsta taklutning med tätning: 5,7 grader

Minsta taklutning utan tätning: 14 grader

Beläggning: Blank aluminium, Hard Coat 25

Kulörer: 01 svart, 13 mossgrön, 15 mörk silvermetallic, 20 mörkgrå, 22 mörkröd, 45 silvermetallic, 60 zinkgrå, 70 vit

Tillval: Plannja Antikondensfilt



PLANNJA SINUS 18 | ALUMINIUM

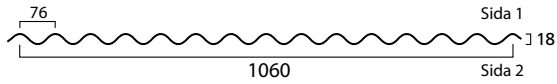

Aluminium

Tjocklek: 0,5, 0,7 och 1,0 mm

Vikt/m²: 1,6 kg, 2,3 kg och 3,1 kg

Minsta taklutning: 10 grader

Beläggning: Blank, Hard Coat 25

Kulörer 0,5 mm: blank

Kulörer 0,7 mm: : 01 svart, 13 mossgrön, 15 mörk silvermetallic, 20 mörkgrå, 22 mörkröd, 45 silvermetallic, 60 zinkgrå, 70 vit

Kulörer 1,0 mm: 01 svart, 20 mörkgrå, 45 silvermetallic, 90 varmvit

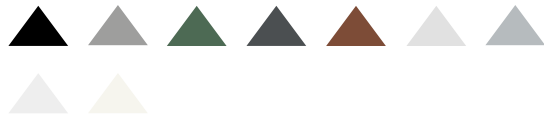

PLANNJA SINUS 51 | ALUMINIUM

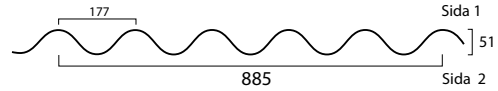

Aluminium

Tjocklek: 1,0 mm

Vikt/m²: 3,7 kg

Minsta taklutning: 10 grader

Beläggning: Hard Coat 25

Kulörer 1,0 mm: 01 svart, 20 mörkgrå, 45 silvermetallic, 90 varmvit



PLANNJA 19R | ALUMINIUM

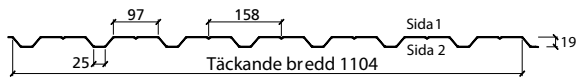

Aluminium

Tjocklek: 0,7 mm

Vikt/m²: 2,3 kg

Beläggning: Hard Coat 25

Kulörer: 01 svart, 13 mossgrön, 15 mörk silvermetallic, 20 mörkgrå, 22 mörkröd, 45 silvermetallic, 60 zinkgrå, 70 vit

Tillval: Plannja Antikondensfilt



PLANNJA 35 | ALUMINIUM

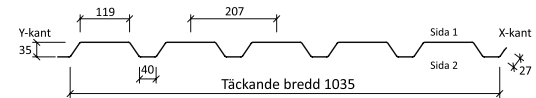

Aluminium

Tjocklek: 0,7 mm

Vikt/m²: 2,3 kg

Beläggning: Blank, Hard Coat 25

Kulörer: 01 svart, 13 mossgrön, 15 mörk silvermetallic, 20 mörkgrå, 22 mörkröd, 45 silvermetallic, 60 zinkgrå, 70 vit



Miljö och kvalitet



**Naturlig
råvara**

100 % återvinningsbar

Hela Nordens tak

I över 50 år har Plannja förfinat stål och aluminium för svenska och utländska tak. Vi har utvecklat resistent taklösningar och takdetaljer som klarar allt från rutschande is-sjok till extrema temperaturskillnader. Hand i hand med den tekniska utvecklingen går hela tiden Plannjas designutveckling.

Våra
garantier
hittar du på
plannja.se

Totalekonomi

Att inte se om sitt tak är en dyr historia. Ofta upptäcks läckage först när skador redan har uppstått på den underliggande konstruktionen. På Plannja vet vi att taket är en viktig parameter för husets funktionella, estetiska och ekonomiska värde. Ett kvalitetssäkrat tak från Plannja, är konstruerat för att vara lätt att transportera och enkelt att lägga. I begreppet totalekonomi finns bland annat aspekter som mängden förarbete, antal hantverkstimmar och framtida underhåll. Med detta tankesätt kan man lätt räkna hem Plannja.

Miljö och design

Plannja är ett svenskt företag med produktion i Sverige och där merparten av Plannjas stålprodukter är tillverkade av premiummaterial GreenCoat®, Nordiskt färgbelagt kvalitetsstål. Stål och aluminium är ett 100 % återvinningsbart material som behåller sina egenskaper för evigt. Stålbaserade produkter har ofta längre teknisk livstid än själva byggnaden och kan därför återanvändas i framtida byggnader. Ur ett livscykelperspektiv är det därför en stor tillgång i ett hållbart samhällsbyggande. Stål har även många andra fördelar såsom dess låga vikt eller att det är ett material som kräver minimalt med underhåll. Designmässigt är det inget annat byggmaterial som rymmer en sådan variationsrikedom som just plåt, i händerna på en skicklig plåtslagare kan det ta oräkneliga uttryck.

Garantier

Inget lämnas åt slumpen, alla produkter ska klara av den faktiska verkligheten och det tuffa nordiska klimatet. Plannjas garantier täcker både tekniska och estetiska krav såsom genomrostning, kulörbeständighet och färgavflagnig. Gällande garantier beror på material och vilken ytbeläggning produkten har.

Stål eller aluminium

Plannjas tak består av en kärna av varmförzinkat stål eller av aluminium. Därtill ett flertal skyddande skikt och beläggningar som gör Plannja till ett i stort sett underhållsfritt alternativ. Plannjatakets låga vikt är skonsam både för den som lägger och för själva takkonstruktionen. Ett betongpannetak väger tio gånger mer än Plannjas plåttak och 20 gånger mer än våra aluminiumtak.

Olika beläggningar

Plannjas beläggningar är väldigt viktiga. Inte bara för att de ger dig ett brett utbud av kulörer att välja mellan, utan också för att beläggningarna ger ett långt och beständigt skydd för plåten.

Hard Coat

Ett tak ska motstå snö, is och hållregn. Även sotarens kängor och brännande sol. Vår ytbeläggning Hard Coat är utvecklad med detta

i åtanke och har därför blivit ett kvalitetsbegrepp inom byggindustrin. Hard Coat är polyesterbaserad med unika tillsatser som ger en mycket hård och reptålig yta. Trots hårdheten är Hard Coat följsam och klarar eventuella rörelser i takplåten. Plannja Takavvattnig i aluminium har en blank variant kallad Hard Coat Glossy.

GreenCoat BT

GreenCoat BT (Biobaserad teknologi) är en ny generation lackerad stålplåt. Konceptet är patenterat för organisk ytbeläggning. En betydande del av de konventionella lösningsmedlen har ersatts med förnybara lösningsmedel som framställs av naturliga oljor. Ur miljösynpunkt är GreenCoat BT fördelaktigt och leder till mindre belastning av koldioxid på vår atmosfär. Beläggningen är dessutom den enda kromatfria produkten som är utvecklade för nordiska förhållanden och finns i flera olika utföranden såsom GreenCoat Pro BT, Pro BT Glossy, Crown BT och Mica BT.

Polyester

Polyester är ett standardiserat och ekonomiskt färgsystem med goda egenskaper för glans och kulörhållning. Beläggningen utgörs av två skikt med en total tjocklek på 25 my och är anpassat för profiler på tak och fasad.

Ytbehandling

Plannjas produkter finns i olika ytbehandlingar och ytstrukturer, som skapar vackra uttryck i kombination med material och kulörer. De olika egenskaperna ger dig möjlighet att förverkliga dina visioner.

ZinkMagnesium

Zinkmagnesium är ett levande material som patineras över tid och får en mörkare nyans. Materialet har mycket goda korrosionsskyddande egenskaper tack vare sin ytbeläggning som består av ett metalliskt skikt innehållande, 3 % magnesium, 3,5 % aluminium och 93,5 % zink.

Plannja Arctic

Plannja Arctic är en helmatt yta med en unik struktur som ger plåten ett levande uttryck, och finns i ett flertal distinkta kulörer att välja mellan. Inspirationen är hämtad från Nordens skiftande natur. Den speciella texturen gör att man med fördel kan använda Plannja Arctic i projekt där man söker nya uttryck och en mer exklusiv känsla. Ytan är reptålig och underlättar jobbet för den som ska lägga taket. Plannja Arctic är ett hållbart val. Grunden i ytan är svensk rapsolja och stålet kan återvinnas till hundra procent.

Plåtens uppbyggnad

Plåtens uppbyggnad är olika beroende på grundmaterial och beläggningstyp.

STÅL

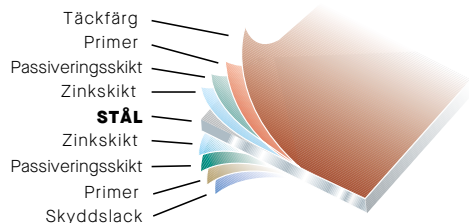

ALUMINIUM

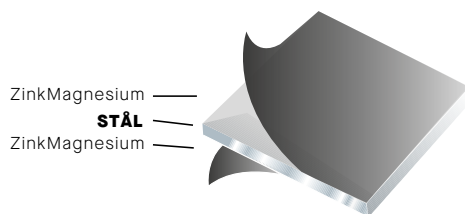
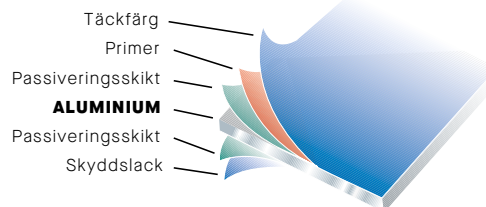

Plannja en GreenCoat® partner

GreenCoat® är varumärket för innovativa och miljövänliga färgbelagda stållosningar för tak, fasader och regnvattensystem. GreenCoat®-produkter används i stor utsträckning inom hållbar arkitektur tack vare sitt breda utbud av färger och beläggningar med svensk rapsolja. Merparten av Plannjas stålprodukter är tillverkade av premiummaterialet GreenCoat®, Nordiskt färgbelagt kvalitetsstål, för alla klimat och en grönare livsstil.

Plannja en del av Svensk Byggplåt

Svensk Byggplåt är en branschorganisation som aktivt arbetar för att stärka och lyfta fram plåtens unika och förträffliga fördelar som byggnadsmaterial. Vi vill göra byggplåten till det självklara valet för alla typer av byggnationer och till en given beståndsdel i det framtida samhällsbyggandet. Vi arbetar för

att fler ska upptäcka byggplåtens möjligheter och fördelar samt att den allmänna synen på byggplåt ska uppdateras. Svensk Byggplåt representeras av i stort sett alla Sveriges ledande leverantörer inom byggplåt samt Plåt & Ventföretagen, bransch- och arbetsgivarförbundet för företag inom byggplåt.

Kvalitetsklasser

Plannjas takmaterial omfattas av en långvarig garanti, vilket är en skriftlig försäkran om tillförlitlighet hos vårt företag som tillverkare och leverantör av högkvalitativa produkter. Våra garantier består av två delar – den tekniska garantin och den estetiska garantin.

Teknisk garanti

Den tekniska garantin täcker fabrikations- och materialfel - vi garanterar att plåten inte får genomrostning som ger läckage inom garantitiden.

Estetisk garanti

Den estetiska garantin gäller hållbarheten för produktens yttre belagda yta - vi garanterar att färgskiktet inte flagar eller på annat sätt sönderfaller och inte heller visa onormal kulörförändring inom garantitiden.

När du kräver mer av dina takprodukter



Plannja 50

Kvalitetsklass Plannja 50 innebär att produkten täcks av 50 års teknisk garanti och 25 års estetisk garanti. Plåt i kvalitetsklass Plannja 50 kännetecknas av hållbarhet som klarar tuff bearbetning av materialet och kvalitet som understryker takets vackra utseende i många år. Takprodukter i stål med kvalitetsklass Plannja 50 har beläggnings GreenCoat PRO BT Matt och Glossy. Takprodukter med kvalitetsklass Plannja 50 i aluminium avser blankt material.



Plannja 40

Kvalitetsklass Plannja 40 innebär att produkten täcks av 40 års teknisk garanti och 15 till 25 års estetisk garanti. Produkter med kvalitetsklass Plannja 40 ger säkerhet som garanterar långvarig användning av produkten. Takprodukter i stål med kvalitetsklass Plannja 40 har beläggnings GreenCoat Mica BT, GreenCoat Crown BT eller GreenCoat Hiarc. Takprodukter med kvalitetsklass Plannja 40 i aluminium har beläggnings Hard Coat 25.



Plannja 30

Kvalitetsklassen Plannja 30 innebär att produkten täcker 30 års teknisk garanti och 15-20 års estetisk garanti. Produkter i kvalitetsklassen Plannja 30 är tillförlitliga och robust utformad för att möta vardagens krav i en lång tid framåt. Takprodukter i stål med kvalitetsklass Plannja 30 har beläggnings Hard Coat 50.

Kulörprogram



Med Plannjas breda kulörprogram kan alla skapa en behaglig kontrastverkan utifrån arkitekturen och den omgivande naturens färgskalor. Kulörerna knyter an till naturens klassiska element av jord, vatten, luft och eld. Plannjas kulörer får extra lång hållbarhet med våra beläggningar, Hard Coat, GreenCoat Pro BT, GreenCoat Crown BT och GreenCoat Mica BT.

Naturens färgskalor

Kulöriillustrationer i våra trycksaker är att betrakta som vägledande.
Begär plåtprover för korrekt kulöråtergivning.

HARD COAT | KULÖRER



01 Svart



10 Grafitgrå



20 Mörkgrå



60 Zinkgrå



70 Vit



90 Varmvit



33 Ärggrön



13 Mossgrön



64 Ljusgul



15 Mörk Silvermetallic



30 Grå



45 Silvermetallic



71 Mörkblå



22 Mörkröd



42 Brunröd

POLYESTER | KULÖRER



9005 Svart



9010 Vit



3009 Röd

GREENCOAT PRO BT | KULÖRER



01 Svart



15 Mörk Silvermetallic



20 Mörkgrå



30 Grå



34 Djurgårdsgrön



42 Brunröd



45 Silvermetallic



60 Zinkgrå

GREENCOAT MICA BT – PLANNJA ARCTIC | KULÖRER



01 Svart



10 Grafitgrå



18 Blyertsgrå



20 Mörkgrå



22 Mörkröd



42 Brunröd



60 Zinkgrå

GREENCOAT CROWN BT | KULÖRER



01 Svart



42 Brunröd

Takavvattning





Välj Plannjakvalitet!

Under benämningen takavvattning har Plannja samlat allt du behöver i form av hängrännor, stuprör, rännkrokar och innovativa tillbehör. Det ger en trygg lösning som minimerar risken för vatten- och fuktangrepp på fasader, sockel och grund. Bara ett lätt regn om en millimeter nederbörd per timme på 100 kvadratmeter tak, innebär 500 liter vatten under fem timmar. Ett skyfall med 50 millimeter regn motsvarar 5 000 liter.

Säker funktion och inramande estetik

Men takavvattning handlar inte bara om att leda bort regn- och smältvatten. Det handlar också om att ge fasaden en vacker inramning. Till exempel genom att utnyttja kulör-accenter på hängrännor och stuprör. Eller låta rännor tillverkade i silvermetallic få glänsa på ditt hus. På Plannja tillverkar vi produkterna i varmförzinkad stål och aluminium. Produkterna finns i ett flertal kulörer samt i zinkmagnesium eller klassisk koppar. Hos din återförsäljare får du hjälp med att skraddarsy en lösning som pryder och skyddar dina byggnader.

Takavvatning med lång livslängd

Vatten är hårt, en envis droppe kan urholka en sten. Plannja tillverkar takavvatning av varmförzinkat stål, aluminium, zinkmagnesium och koppar. För att ytterligare förlänga produkternas livslängd är stålplåten belagd med ett dubbelsidigt skick av GreenCoat PRO RWS samt GreenCoat PRO RWS BT och aluminiumplåten med Hard Coat Glossy RWS.

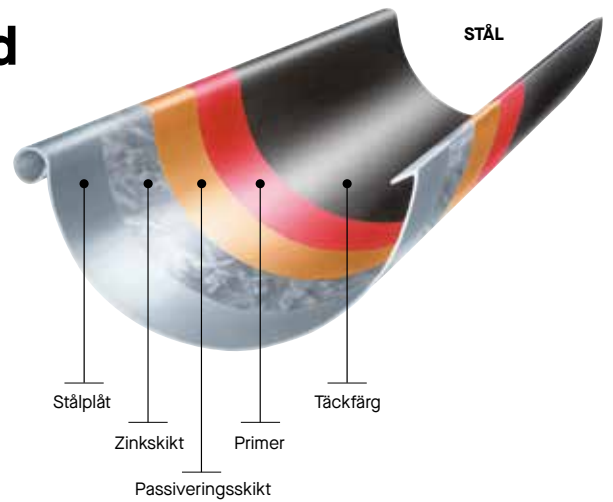

Komplett byggsats för helhetslösningar

Plannja Takavvatning omfattar ett komplett sortiment med allt du behöver för en effektiv takavvatning. Många komponenter finns i flera olika utföranden för att passa vitt skilda förutsättningar och estetiska önskemål. Hos din bygghandlare finns takavvattnings-

experter, som gärna delar med sig av kunskaperna om vårt sortiment. Här får du goda råd efter de förutsättningar som gäller för ditt hus. I butiken får du också hjälp att skraddarsy en komplett och perfekt byggsats.

DETALJER SOM HÅLLER I VÅTT OCH TORRT

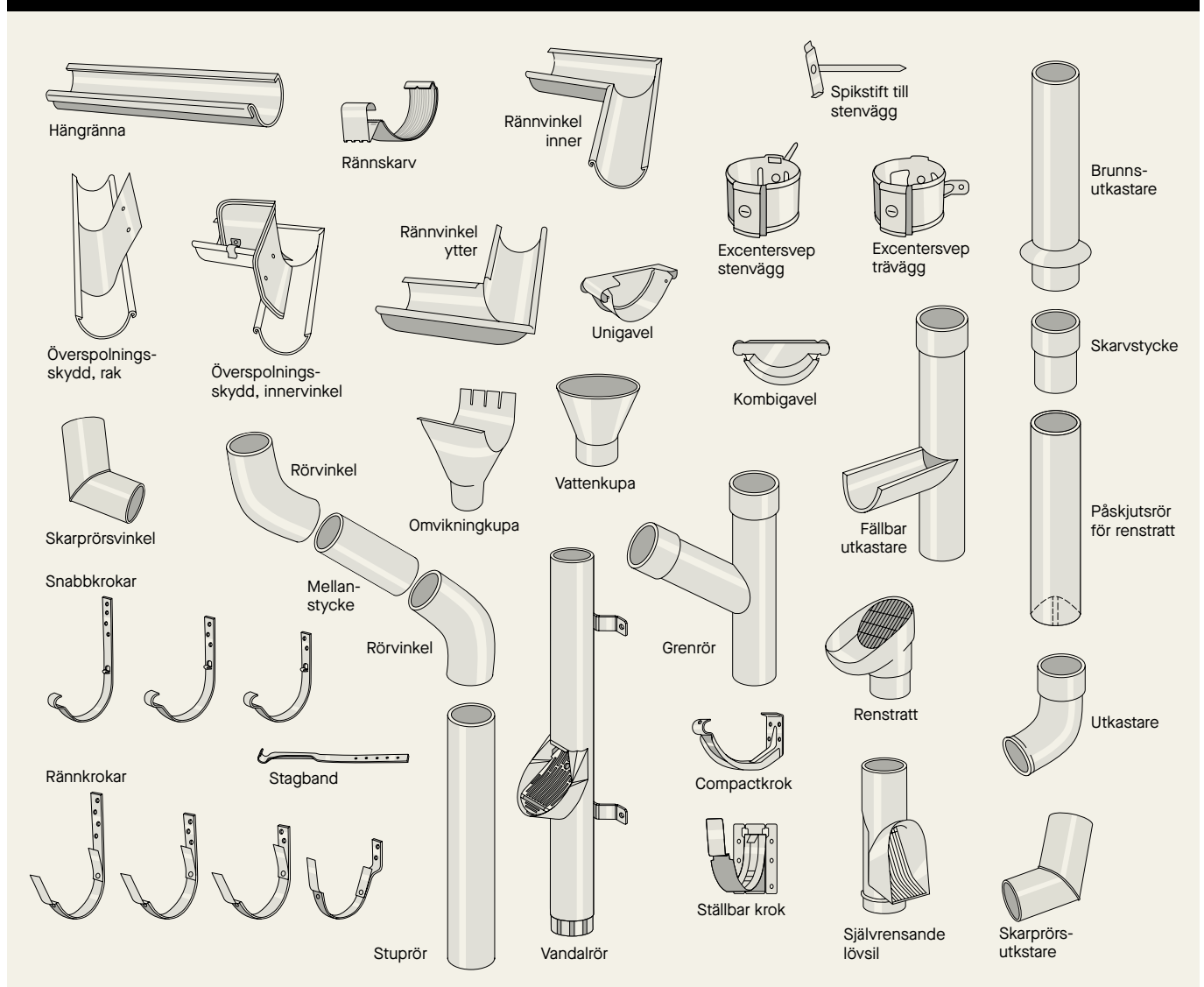

Utseende, kulörer och material

Takavvattning handlar inte bara om att leda bort regn- och smältvatten från huset. Det handlar också om att ge fasaden en vacker inramning. Till exempel genom att utnyttja kulöraccenter på hängrännor och stuprör, välja mellan standard- tradition och squaresystem. Hos din återförsäljare får du hjälp med att skraddarsy en lösning som pryder och skyddar dina byggnader.

Plannja Takavvattning i en mattsvart kulör som matchar taken – en välkommen nyhet för husägare, byggare och arkitekter som har höga estetiska krav.

Ditt val av material påverkar livslängden. Till exempel i miljöer med hög salthalt är takavvattning i aluminium ett bättre val.

MONTERING:



Nyhet! Valfri kulör

Hittar du inte din favorit bland våra standard-kulörer? Du kan nu beställa vår takavvattning i valfri RAL- eller NCS-kulör samt välja mellan glans 20 eller 40.



KULÖRER STÅL | ALUMINIUM

A = kulör i aluminium



01 Svart



45 Silvermetallic



80 Vit



15 Mörk silvermetallic



18 Blyertsgrå



20 Mörkgrå



22 Mörkröd



42 Brunröd



56 Mörkbrun



8701 Svart matt



ZinkMagnesium



Koppar

PL22 Mörkröd
Aluminium utgår
under 2023.

STANDARD | STÅL OCH ALUMINIUM



TRADITION | STÅL



SQUARE | STÅL



Tillbehör





Delarna som skapar helheten

Plannja Takavattning i en mattsvart kulör som matchar taken – en välkommen nyhet för husägare, byggare och arkitekter som har höga estetiska krav. Plannja Originaltillbehör är tillverkade för att ditt tak och din takavvattning ska hålla i längden. I vårt stora sortiment hittar du allt från takprofiler och takhuvar; takstegar och gångbryggor; bleck och beslag; skruvar och tätband. Alla tillbehör är framtagna för att fungera ihop på bästa sätt. Med Plannjas Originaltillbehör får du en trygg, hållbar och designmässig helhet till ditt hus. På följande sidor hittar du ett urval av våra tillbehör. Vårt kompletta sortiment hittar du på plannja.se

Bleck & beslag

Bild: Plannja Trend, 45 silvermetallic

Plannjas beslag är anpassade för olika taktyper och takprofiler, de skapar en genomtänkt helhet. Därutöver behöver huset både fönsterbleck och beslag för att skydda särskilt utsatta partier från naturens alla utmaningar.

Fönster- och takbeslag finns i stål. Tak- och väggbeslag finns även i aluminium och aluzink. I olika kulörer och beläggningar för att passa ditt tak. De flesta beslag finns som standard i svart och vitt. Fönsterbeslagen är förhållade för spikning c/c 100 mm.

Mer information om de olika beslagen. hittar du på Plannjas hemsida.

BLECK & BESLAG:



Tips för montering

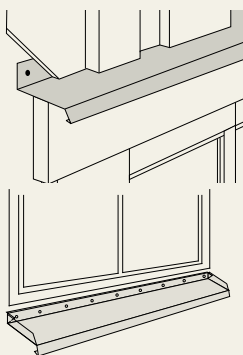

Överbleck

Monteras över fönstrets omfattningsbräda (foder). Hindrar vatten att tränga in i konstruktionen. Överblecket skruvas eller spikas var 10:e cm.

Underbleck

Monteras i fönsterkarmens urfrästa spår. Förhindrar vatten och snö att tränga in bakom husets fasadbeklädnad. Se alternativ nedan.

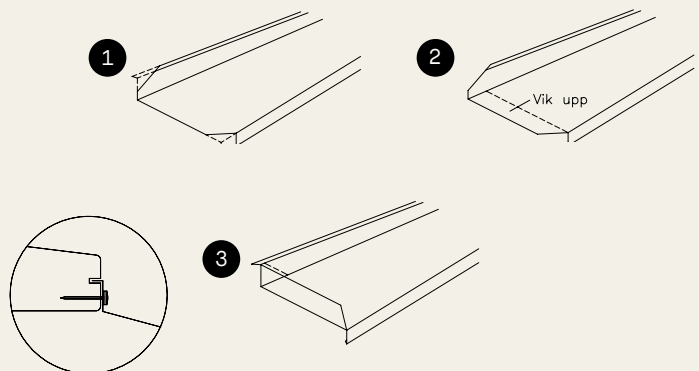

Ventilationshuvvar & avloppsluftare

Plannja tillverkar anpassade ventilationshuvvar och avloppsluftare till respektive takpannor och profiler som ger en tät och estetsisk lösning för alla typer av tak. Merparten av alla tak har behov av ventilationshuvvar eller avloppsluftare som avslutning ovan tak på en byggnads ventilations- eller avloppssystem. Plannja Takgenomföringar är enkla att montera och att justera till olika taklutningar då de är ställbara.

VENTILATIONSHUV TILL PLANNJA TREND 475



Ventilationshuv med ställbar överbyggnad, för taklutningar upp till 45°, komplett med underbeslag. Levereras med rör Ø 160mm samt dimensionsförändring 160>125, isolerad med en rörskaal som har kondensskydd och brandklass för köksfläkt. Godkänd för såväl imkanal (köksfläkt) som avlufts-kanal för till exempel luftvärmepump, frånluftsfläkt, FTX-aggregat.

AVLOPPSLUFTARE TILL PLANNJA REGAL



Avloppsluftare med ställbar överbyggnad för taklutningar upp till 45°, komplett med underbeslag och flexibel anslutningsslang för avloppsrör 75–110mm.

Produkterna ska kompletteras med övergångsplåtar, anslutning mellan genomföringen ochnock.

TAKGENOMFÖRING:



Underlagstak

Ett tryggt slutresultat



Bild: Plannja Trend, 45 silvermetallic.

Underlagstaket ser till att hålla takkonstruktionen och vindsutrymmet torrt även om det skulle tränga in regn- eller smältvatten under takbeläggningen. Det tar också hand om kondensvatten, som kan bildas under plåttak när det är stora temperaturskillnader mellan luften ovanför takbeläggningen och den som finns under. Produkten är lämpad som underlagstäckning under alla takmaterial och materialet fungerar även som genomtrampningsskydd.

Plannja Anticon Coverall har den senaste teknologin för högpresterande underlagstäckning. En kombinationsprodukt, som kan användas både som underlagstäckning direkt på plant underlag, till exempel på råspont, och som underlagstak direkt på takstolarna.

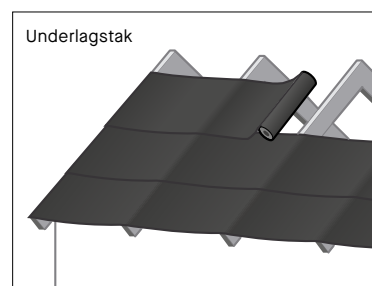
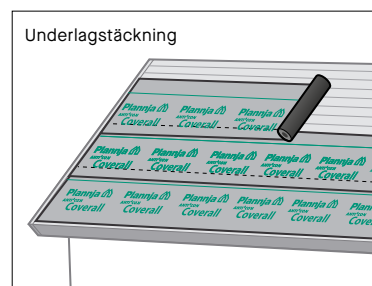

UNDERLAGSTAK:



Plannja Anticon Coverall med 5 funktionella lager:

Ett rivstarkt HDPE-nät för rivstyrka **1**, ett antiglidbehandlat LDPE membran för vattentätthet **2**, ett PP-nonwoven-lager för halkfrihet och fotgrepp (eller som kondensskydd vid alternativ tillämpning som underlagstak) **3**. Dessa tre lager har vidare laminrats ihop med två lager LDPE för ytterligare styrka och vattentätthet.

Längd: 20 | 40

Bredd: 1500 mm | 1500 mm

Area/rulle: 30 m² | 60 m²

Vikt/rulle: 6 kg | 12 kg

Vikt: 200 g/m² | 200 g/m²

Lägsta taklutning: Frihängande underlagstak 14°.

Underlagstäckning 10°, vid dold infästning 3°.

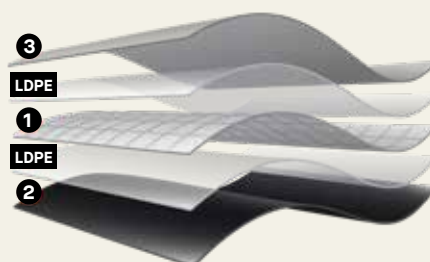

Taksäkerhet

Att välja rätt produkter för taksäkerhet är viktigt både för den som ska gå upp på taket och för den som befinner sig på marken. Plannjas taksäkerhet är ett komplett system med säkerhetsprodukter och snörasskydd för alla typer av tak. Allt i enkla konstruktioner som är lätta att montera. Regelverk och kalkyler får du hjälp med via Plannjas återförsäljare.

TAKSÄKERHET:

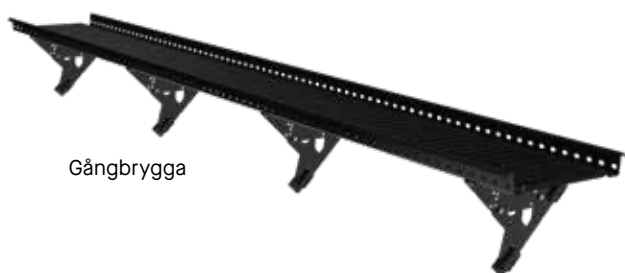

Gångbrygga



Snörasskydd profildurk



Nock-takfotsräcke



Snörasskydd 3-rör



Takstege

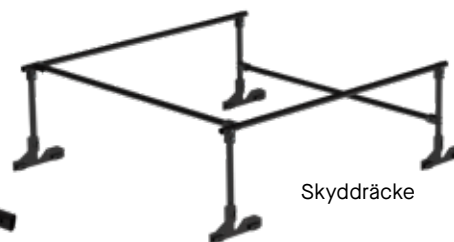

Skyddräcke

Våra produkter är certifierade enligt gällande standarder. Mer utförlig information finner du på plannja.se. Där hittar du även monteringsanvisningar, monteringsfilmer och certifikat.



Fasadstege

Plannjas fasadstegar är lätta att montera med enkla tillbehör. Stegpinnen är bearbetad för ett utmärkt halkskydd. Stegarna kan även förses med säkerhetsskena för kontinuerlig koppling under klättring.

Vajersystem

Plannjas nyutvecklade vajersystem monteras till fasadtakstege och gångbrygga. Med vår patentsökta infästning blir både montage och användande enklare. Med samma vajer och löpare längs hela gång-vägen har du en kontinuerlig och stabil förankring för din personliga fallskyddsutrustning.



Solpanelsfästen

Plannjas solpanelsfästen är enkla och väl anpassade för olika varianter på skenor. Fästena finns för montage på dom vanligaste takmaterialen



Villaventilation





Plannja erbjuder olika typer av ventilationssystem där man använder kanaler och detaljer, som är klara för montage, för en frisk och hälsosam luft inomhus.

För att du ska ha en bra luftkvalitet i ditt hem måste du ha en fungerande ventilation. Ventilationens främsta uppgift är att tillföra frisk luft och föra bort förorenad luft. Den ska ge oss frisk luft till rätt temperatur och utan drag eller störande ljud. Den ska heller inte använda mer energi än nödvändigt. Den ska istället hushålla med energi – och spara pengar.

Ventilationssystem

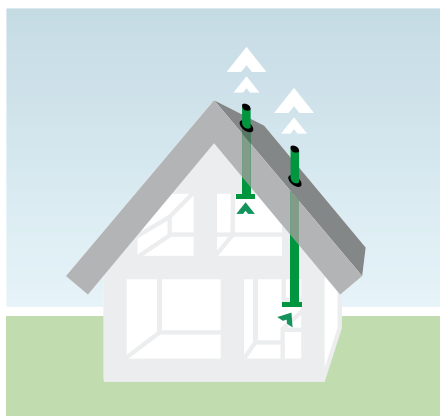

Självdagsventilation.

Det genom tiderna vanligaste sättet att ventilera våra hus. Vi utnyttjar det faktum att varm luft stiger. Från varje utrymme som skall ventileras dras en kanal upp ovan tak, där den ansluts till en takhuv.

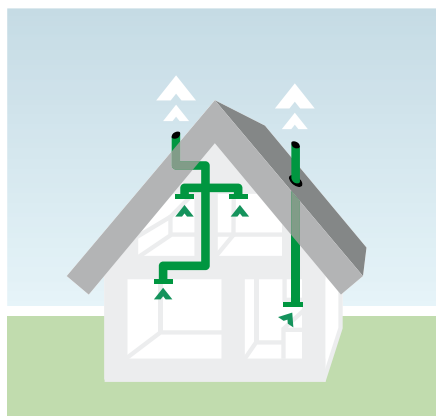

Mekanisk frånluftsventilation.

Mekanisk frånluftsventilation innebär att en fläkt suger ut den begagnade luften i huset. Den tas vanligen från utrymmen som kök, tvättstuga, badrum och toalett. Den friska uteluften tillförs genom väggventiler eller spaltventiler vid fönster.

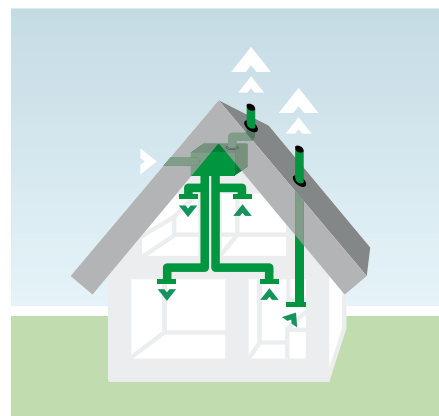

Mekanisk till- och frånluftsventilation med värmeåtervinning.

Fläktar för till- och frånluft ventilerar huset. Man låter den uppvärmda frånluften passera en värmeväxlare, där värmen överförs till den inkommande kalla uteluften.

Montering

Plannja Villaventilation är enkel att montera. Du klarar det mesta med enkla verktyg som bågfil eller plåtsax, måttband, fil, skruvmejsel, popnittång och bormaskin.



Montering av ventiler (don) kan ske med fästram eller direkt i röret.

Förberedelser

Kapa rören vinkelrätt med bågfil eller plåtsax i uppmätta längder (gör avdrag för detaljernas byggmått). Slipa bort graderna på rörändarna noggrant med fil eller gradstål.

Montering

Sätt samman lämpliga sektioner på golvet. Montering av detaljerna underlättas om man vrider detaljen samtidigt som man skjuter in den. Samtliga skarvar skall låsas med minst tre fästelement, plåtskruvar med reducerad borrarspets eller trycktäta blindnitar. Trycktät blindnit används i kanaler som är avsedda att rensas. Skruvar och trycktät blindnit placeras så att de inte skadar gummitätningarna.

Mer information om montering hittar du i AMA 19.

Vid montering i uppvärmda utrymmen måste kanalsystemet isoleras. Se anvisningar från isoleringsföretaget. Vid takgenomföring genom yttertak används speciella beslag.



"Skruva" ihop de olika delarna i systemet.

Rörens isoleras enkelt med hjälp av isolerstrumpa.

Kanalsystem

Plannja villaventilation är ett komplett cirkulärt kanalsystem som är typgodkänt i täthetsklass D. Rör och rördetaljer är tillverkade av förzinkad plåt som sammanhålls med popnit eller skruv med reducerad borrarpspets.

Tätning

En tätningring av massivt EPDM-gummi finns på de flesta produkter. Denna gummikvalitet kännetecknas bl a av mycket god beständighet mot ozon och ultraviolet strålning. Packningen klarar temperaturer på upp till 80°C.

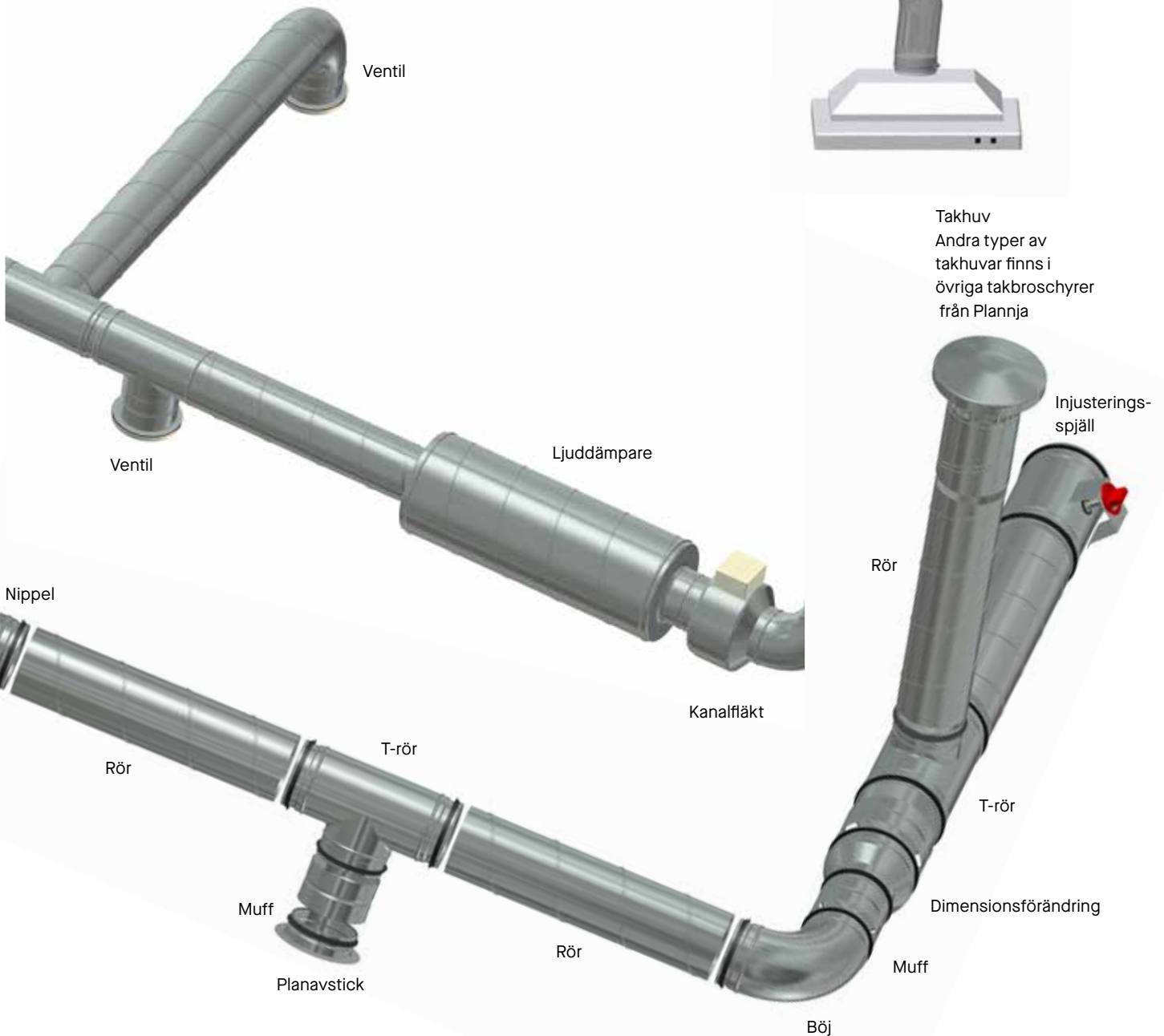
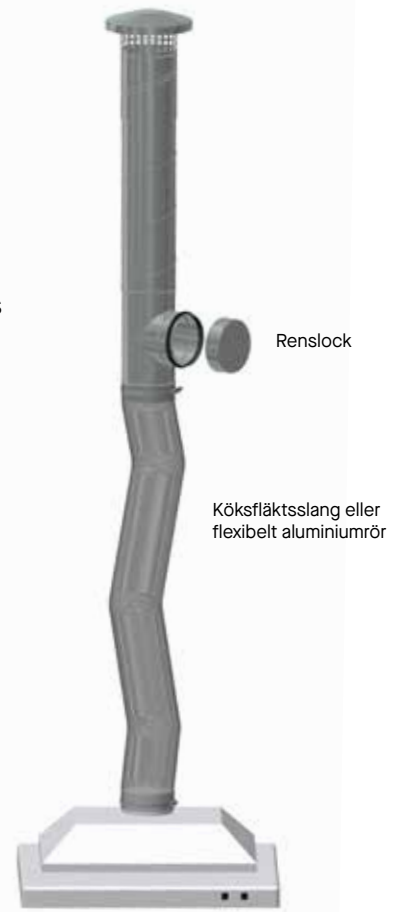

Byggregler

För vissa förändringar och för nybyggnation av ventilationsanläggningar krävs att byggnmälan görs till Byggnadsnämnden i din kommun. Då ventilationen är viktig för oss finns ett flertal regler för funktion och utförande (luftflöde, brandisolering, rensharhet osv). Nedan anges de viktigaste kraven. Vid frågor och tveksamhet kontakta sakkunnig, t ex din sotare eller ventilationskonsult, för information om vad som gäller i ditt fall.

Köksfläkt

Kanal från köksfläkt dras alltid separat upp ovan tak. Den ska isoleras enligt brandklass EI 15. För att rensning ska kunna göras måste den förses med renslucka. Se fig. Efter böjar på mer än 45° ska ytterligare renslucka monteras.

Kanaldragning

Kanaler i ouppvärmda utrymmen ska isoleras så att kondensbildning förhindras. Som ersättning för böjar kan flexibla rör användas (FE eller AL). Vid brandklassad installation får ej flexibelt aluminiumrör (AL) användas, förutom mellan spisfläkt och rör.

Ventiler (till- och frånluftsdon)

Placering av ventiler ska göras med tanke på att luften ska strömma genom hela rummet. Montera dem så långt ifrån varandra som möjligt.

Kanaldimensionering vid självdragsventilation

Följande dimensioner är lämpliga att använda:

- Toalett $\varnothing 125$
- Badrum $\varnothing 160$
- Tvätt $\varnothing 160$

Vid självdragsventilation ska horisontella kanaldragningar helst undvikas. Montera kanalen med en svag lutning mot takhuv.

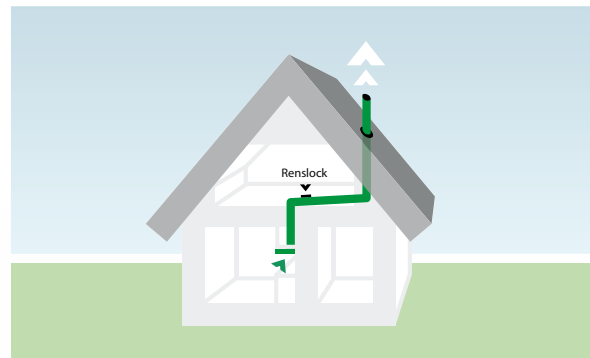



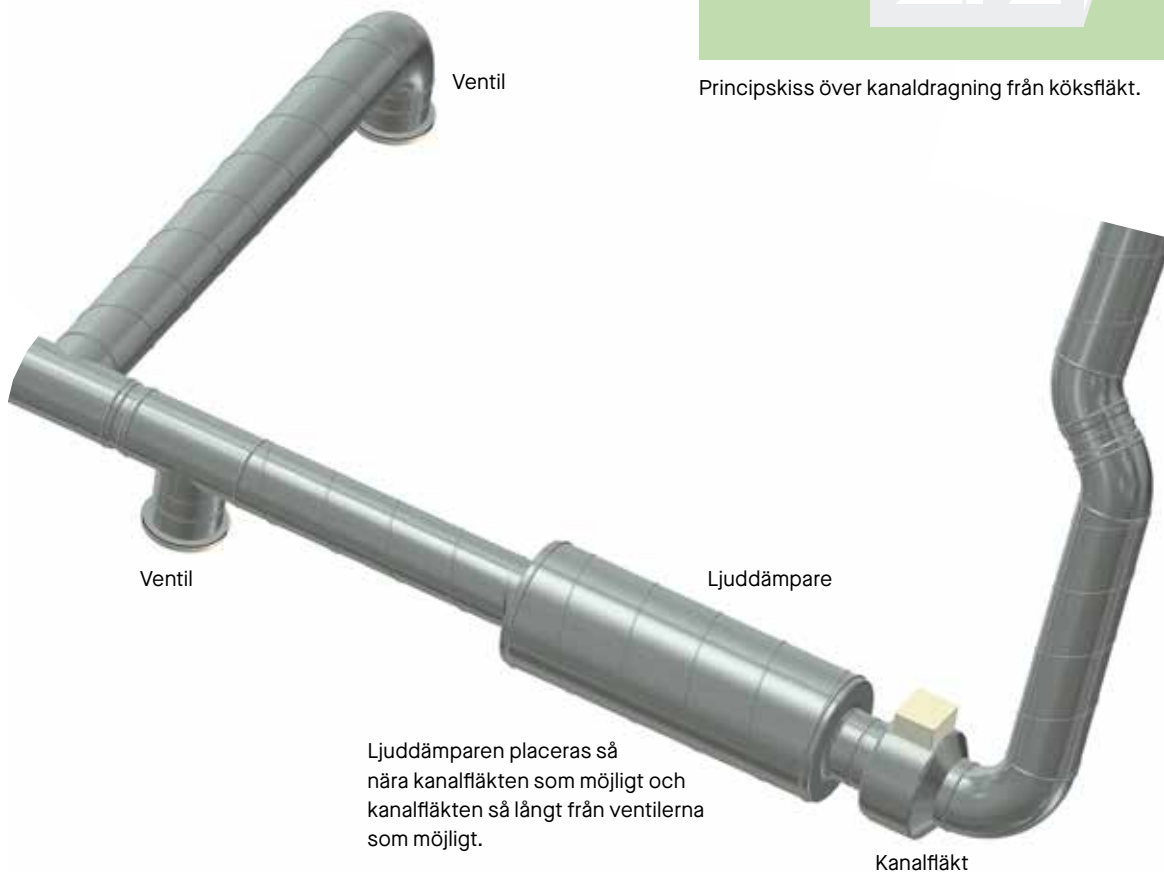





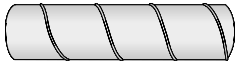
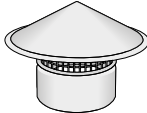

















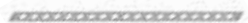

Principskiss över kanaldragning från köksfläkt.



Villaventilation

För att du ska ha en bra luftkvalitet i ditt hem måste du ha en fungerande ventilation. Ventilationens främsta uppgift är att tillföra frisk luft och föra bort förorenad luft. Villa-ventilation finns i ett komplett system för 100, 125, 160 och 200 mm.

PRODUKTPROGRAM		TILLBEHÖR	
43BDEK Rör* 1,15 eller 3 m		43XBEZ Takhuv	
43IS Isolerstrumpa 3 m		43BDER Ljuddämpare Brandklass EI 15 0,9 m	
43BDEN Nippel*		43K Kanalfläkt	
43BDEM Muff*		43FK Upphängningsklammer Till montering av kanalfläkt	
43BDEB90 Böj 90 grader*		4333TYUL Tyristor. Används vid varv- talsreglering av kanalfläkt. Kan monteras infälld eller utanpå.	
43BDEB45 Böj 45 grader*		43301RFP Montageram	
43BDEB30 Böj 30 grader*		43301E Frånluftsdon	
43BDET T-rör*		4333FE Flexibelt metallrör	
43BDED3 Dimensionsförändring* Iskjut - iskjut		4333KFS Köksfläktsslang 1 m för anslutning mellan rör och köksfläkt	
43BDED1 Dimensionsförändring Påskjut - iskjut		4333AL Flexibelt aluminiumrör 1,5 m	
43BDEG10 Gavel, påskjut*		43UHB0720 Upphängningsband 10 m. Tjocklek 0,7 mm	
43BDEG40 Gavel, iskjut*		4333SK80160 Slangklämma 60-175 mm	
43BDEG2 Renslock. Isolerat Brandklass EI 30		43PVC50200 PVC tape, 20 m för skarvning av isolerstrumpa. Bredd 50 mm	
43BDEG1 Renslock. Oisolerat		43S1422 Väggsstos	
43BDEP Injusteringsspjäll Avstängningsspjäll			

Samtliga rör och rördetaljer finns i dimension 100 mm, 125 mm och 160 mm. Produkter markerade med asterisk (*) finns även i dimension 200 mm. Rör och rördetaljer är tillverkade av varmförzinkad stålplåt. Alla detaljer är försedda med en tätningssring av massivt EPDM-gummi.

Köphjälp

Köphjälp innehåller det du behöver för att planera inköpet. Det är alltid klokt att du som privatperson, före köp, alltid går igenom dina planer med en fackman. Monteringsanvisningar finns som separata broschyrer och monteringsfilmer på PlannjaPlay. Mer information samt lista över Plannjas återförsäljare hittar du på plannja.se



Förbered ditt takköp

Plannjas långa takpannor finns i tre standardlängder, med 3, 5 alternativt 7 modulers längd. Det är även möjligt att måttbeställa i önskad längd. Med nedanstående modulschema kan du räkna ut vad du behöver.

MODULSCHEMA TAKPANNOR

1) Mät takets längd frånnock till takfot. Gå in i skalan på modulschemats vänstra kant och leta upp närmaste värde över din taklängd. Exempelvis, om ditt tak är 5 meter långt, och du lägger Plannja Royal, så går du in på värdet 5.30. Följ sedan linjen fram till aktuell rad. Där ser du ett förslag till hur långa plåtar du ska lägga. Just i det här exemplet föreslår vi 2 st plåtar om 5 moduler och 1 st med 3 moduler i varje rad. Det som blir över på den översta plåten kapar du bort.

2) Antalet plåtrader bestämmer du enkelt genom att utgå från respektive takpannas täckande bredd.

Royal/Regent

Antal std.längder vid olika plåtlängder

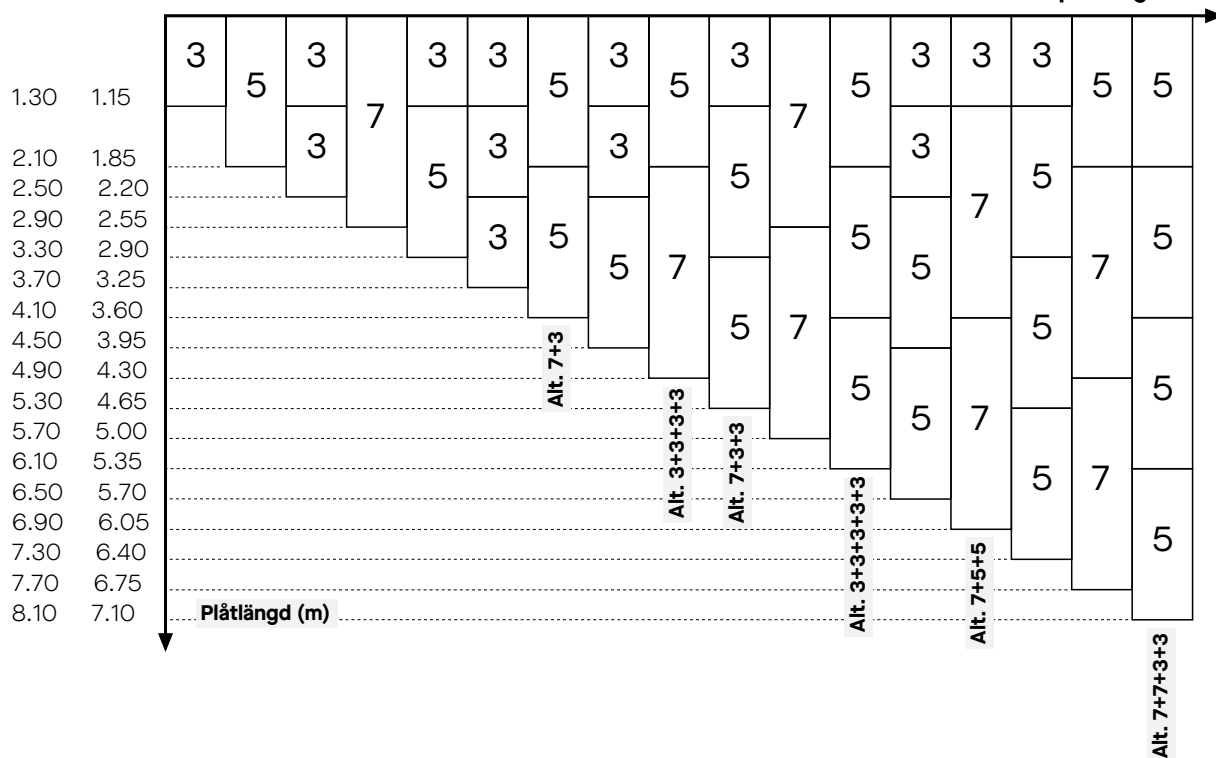

Beräkna ditt tak

För att återförsäljaren ska kunna ge dig en offert på byggpaketet till ditt tak, krävs ett antal uppgifter och mått. Förbered ditt besök hos återförsäljaren genom att mäta upp taket. På plannja.se, under Ladda ner, finns måttmall för takberäkning, en pdf som du kan fylla i digitalt.

EXEMPEL PÅ TAKTYP MED MÅTT

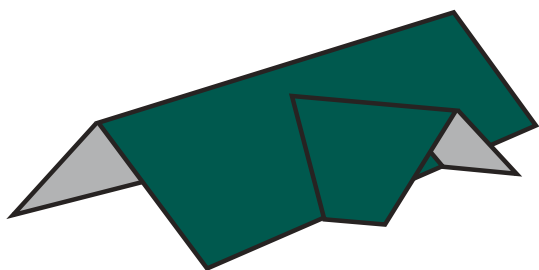

Välj din taktyp och fyll i de mått som behövs för ditt tak. Röda linjer är taklutning, fallande mått. Bokstavsbezeichnungarna på takritningen visar vilka mått du ska fylla i.

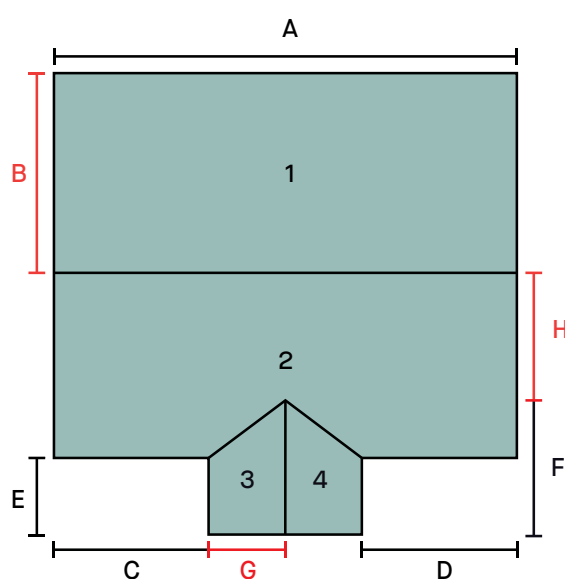

Här kan du enkelt beräkna ditt tak

Här kan du som villaägare direkt få en kostnadsuppskattning på ett komplett takpaket innehållande takplåt, takavvattning samt tillbehör. Innan du börjar behöver du mäta ditt tak och välja en taktyp.

Taktyperna är generella och representerar de vanligast förekommande taken på villor. Finns inte din egen taktyp med bland förvalen, så väljer du en som är snarlik.

Du kan också skriva ut och spara det underlag du får och ta med det till någon av Plannjas återförsäljare. Denne kan med hjälp av beräkningens nummer ge dig en detaljerad offert som är anpassad för ditt tak.

BERÄKNA TAKET:



Mät upp taket

Mät takets längd och bredd på varje takhalva. Om ytan är mindre än 75 m², används rännor med bredden 100 mm och rör med diametern 75 eller 90 mm. Om ytan är 75-125 m², används rännor med bredden 125 mm och rör med diametern 90 mm. Till ännu större ytor finns rännor med bredden 150 mm och rör med diametern 100, 110 och 120 mm.

Antal stuprör

Räkna med att varje stuprör klarar en rännlängd på upp till 10 meter. Hus som har valmat tak bör alltid förses med två stuprör per långsida och hängränna med bredden 125 mm. På vinkelhus placeras stuprören enligt figuren. Använd hängränna som är anpassad efter takytan.

Dimensionering av takavvattningen

Exempel
L = 18 m
B = 9 m
A = 162 m²

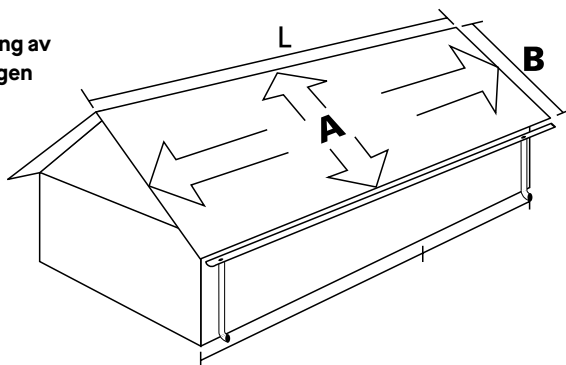

När du ska montera börjar du att mäta upp vart krokarna ska fästas, därefter monterar du krokarna, hängränna och stuprör.

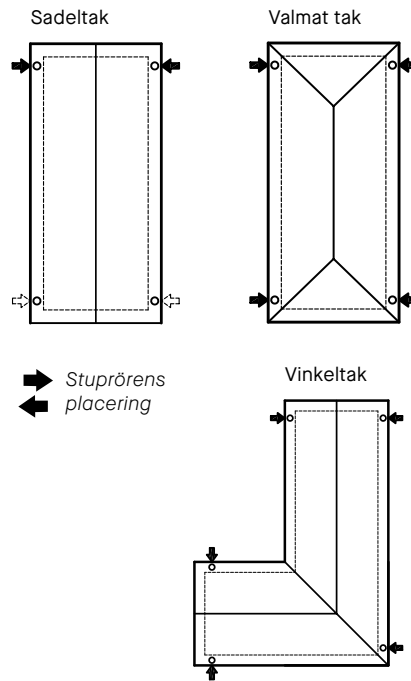

Hängrännor

Tabell					
Takarea i m ² högst	≤ 75	≤ 125	≤ 200	≤ 275	
Välj hängränna	100	125	150	R 125	rektangulärt*

*Rektangulära rännor ges en tvärsnittsarea minst motsvarande halvrunda hängrännor vid samma takarea.

Stuprör

Tabell					
Takarea i m ²	≤ 80	≤ 125	≤ 180	≤ 230	≤ 300
Välj stuprör	75	90	100	110	120

Så här mäter du

Vid längder upp till 10 meter räcker det med ett stuprör. Krokarna delas upp enligt **skiss 1** och märks 1,2 och så vidare. Montera första och sista kroken 10 cm från takets kant. Vid längder över 10 meter krävs 2 stuprör. Krokarna delas upp enligt **skiss 2** och märks 1-1, 2-2 och så vidare. Montera krokarna nr 1-1 ca 30 cm från mitten och de sista krokarna ca 10 cm från takets kant. Korta krokarna skruvas direkt i takfotsbrädan. Om takfotsbrädan inte är monterad i lod, kan den korta kroken bockas, eller så använder man den speciellt anpassade korta kroken för 27° taklutning eller den ställbara kroken.

Verktyg

Det är inga märkvärdiga verktyg som behövs för monteringen av Plannja Takavvattning; skruvdragare, gummihammare, tång, mejsel, bågfil, tumstock, snöre och krokbockningsverktyg. Krokbockningsverktyget kan du hyra hos din bygghandlare.

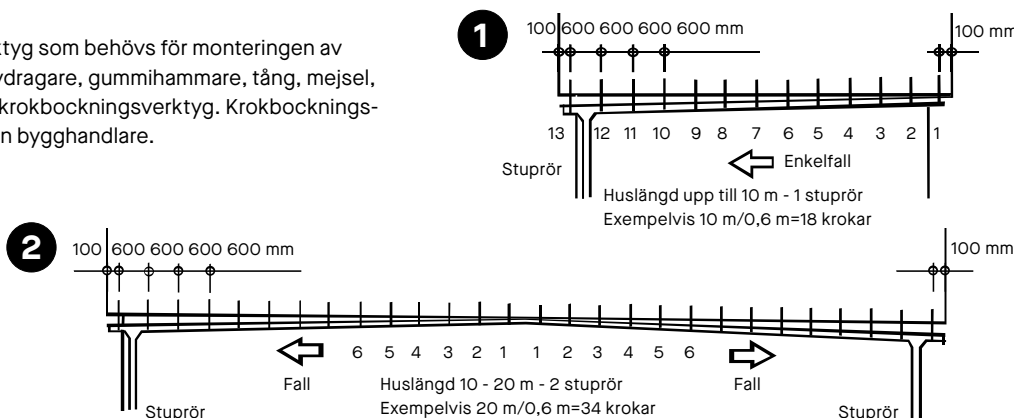

PlannjaPlay – Monteringsfilmer

Nu har vi samlat alla våra monteringsfilmer i en egen kanal – PlannjaPlay. Här kommer du att få värdefulla tips om montering av våra produkter. Filmerna beskriver på ett enkelt sätt hur du gör och vad du ska tänka på.

Du kan enkelt förflytta dig till olika avsnitt i filmerna, om du vill titta närmare på specifika detaljer. Här finns också länkar till mer information om produkterna. Det finns ingen reklam på PlannjaPlay så du kan i lugn och ro koncentrera dig på det som är viktigt.

PLANNJAPLAY:









3041 0065

Tryck: Lenanders Grafiska



Ett telefonnummer till Plannja: 010-516 10 00.

www.plannja.se

Järforsen, Box 143, 570 81 Järforsen. Tel 010-516 10 00.

Plannja ABs ledningssystem är certifierade enligt SS EN 9001 och 14001.

Uppgifterna i denna trycksak hänför sig till tiden för publicering och avser att ge en allmän vägledning vid användandet av produkten.

Reservation görs för ändringar till följd av löpande produktutveckling samt produktändringar under året. Angivna uppgifter och data får inte uppfattas som garantier utan särskild skriftlig bekräftelse.

Kulörillustrationer i våra trycksaker är att betrakta som vägledande. Begär plåtprover för korrekt kulöråtergivning.