



# Tout pour le cheminement des câbles.

---

## **Catalogue général chemins de câbles**

LANZ - votre fournisseur de système suisse en matière de cheminement de câbles, de canalisations électriques et de raccordement des postes de travail.





+41 62 388 21 21



info@lanz-oens.ch



lanz-oens.ch

lanz oensingen sa  
Südringstrasse 2  
4702 Oensingen,  
Schweiz



## Vous pouvez nous faire confiance.

### **Swiss Made en direct d'Oensingen.**

Depuis plus de 100 ans, lanz oensingen sa est votre partenaire suisse en matière de cheminement de câbles, de canalisations électriques et de raccordement des postes de travail. Entreprise familiale intransigeante sur la qualité de nos produits, nous privilégions les partenariats qui s'inscrivent dans la durée. Nous produisons tous les composants nécessaires au cheminement moderne des câbles et aux canalisations électriques efficaces dans notre usine d'Oensingen. À ce titre, nous sommes le seul acteur de ce marché labellisé Swiss Made. Et nous en sommes fiers. Vous pouvez donc attendre de nous une très haute qualité suisse, une production et une logistique durables et la préservation des emplois locaux.

### **Toujours. Tout Tout de suite.**

Notre site de production situé à la jonction d'axes de communication majeurs et notre flotte de camions vous garantissent qualité et ponctualité des livraisons.

### **Rien n'est impossible.**

Flexibles, nos lignes de production s'adaptent pour satisfaire pleinement toutes les exigences de nos clients.

### **Présence locale.**

Nos produits sont distribués dans toute la Suisse par les plus grands grossistes en électricité. Nos spécialistes sauront répondre à vos interrogations dans la langue nationale de votre choix et vous proposer des solutions.

### **Nous connaissons notre affaire.**

Demandez-nous conseil sur un sujet particulier ou participez, avec votre équipe, à l'une des formations sur le thème du maintien du fonctionnement qu'organise notre LANZ Academy à Oensingen. Nos spécialistes sont à votre écoute et seront ravis de vous accueillir.



**Fabriqué en Suisse,  
par notre solide  
équipe.**



Faites connaissance  
avec notre équipe.

# Sommaire

Voici un aperçu de notre gamme de produits.  
Consultez [www.lanz-oens.com](http://www.lanz-oens.com) pour les spécifications complètes de tous nos produits.



## **Chemins de câbles / raccords / accessoires**

en acier zingué Sendzimir / électro-zingué  
en acier zingué à chaud  
en acier inoxydable

Pages 6 – 9

Pages 10 – 13

Pages 14 – 17

## **Chemins à grille / canaux G / canaux U / accessoires**

en acier inoxydable, plastifié

Page 18

# Applications

Voici le code couleur des différentes qualités de fabrication. Il est facilement repérable en marge des listes d'articles et distingue nos produits selon le secteur d'application.

## Produits pour l'intérieur, au sec

**SVZ**

Acier zingué Sendzimir

**GVZ**

Acier électro-zingué

## Produits pour l'extérieur, protégé

**FVZ**

Acier zingué à chaud

## Produits pour l'extérieur, l'industrie alimentaire et les tunnels

**A4**

Acier inoxydable

Article	n° LANZ	N° Eldas	Quantité / Unité
Chemin de câbles 100 X 60 svz	307 606	127 010 106	3 m
Chemin de câbles 200 X 60 svz	307 607	127 010 116	3 m
Chemin de câbles 300 X 60 svz	307 608	127 010 126	3 m
Chemin de câbles 400 X 60 svz	307 609	127 010 136	3 m
Chemin de câbles 500 X 60 svz	307 610	127 010 146	3 m
Chemin de câbles 600 X 60 svz	307 611	127 010 156	3 m
Multichemin 100 X 60 svz	307 436	127 000 306	3 m
Multichemin 200 X 60 svz	307 437	127 000 316	3 m
Multichemin 300 X 60 svz	307 438	127 000 326	3 m
Multichemin 400 X 60 svz	307 439	127 000 336	3 m
Multichemin 500 X 60 svz	307 440	127 000 346	3 m
Multichemin 600 X 60 svz	307 441	127 000 356	3 m
Couvercle de multichemin 100 svz	307 730	127 013 006	3 m
Couvercle de multichemin 200 svz	307 731	127 013 016	3 m
Couvercle de multichemin 300 svz	307 732	127 013 026	3 m
Couvercle de multichemin 400 svz	307 733	127 013 036	3 m
Couvercle de multichemin 500 svz	307 734	127 013 046	3 m
Couvercle de multichemin 600 svz	307 735	127 013 056	3 m
Couvre-joint 100mm svz	307 745	127 018 506	10 p.
Couvre-joint 200mm svz	307 746	127 018 516	10 p.
Couvre-joint 300mm svz	307 747	127 018 526	10 p.
Couvre-joint 400mm svz	307 748	127 018 536	10 p.
Couvre-joint 500mm svz	307 749	127 018 546	10 p.
Couvre-joint 600mm svz	307 750	127 018 556	10 p.
Dérivation en T 100 X 60	330 140	127 015 406	1 p.
Dérivation en T 200 X 60	330 240	127 015 416	1 p.
Dérivation en T 300 X 60	330 340	127 015 426	1 p.
Dérivation en T 400 X 60	330 440	127 015 436	1 p.
Dérivation en T 500 X 60	330 540	127 015 446	1 p.
Dérivation en T 600 X 60	330 640	127 015 456	1 p.
Couvercle de dérivation en T 100 X 60	330 145	127 053 406	1 p.
Couvercle de dérivation en T 200 X 60	330 245	127 053 236	1 p.
Couvercle de dérivation en T 300 X 60	330 345	127 053 286	1 p.
Couvercle de dérivation en T 400 X 60	330 445	127 053 176	1 p.
Couvercle de dérivation en T 500 X 60	330 545	127 053 206	1 p.
Couvercle de dérivation en T 600 X 60	330 645	127 053 066	1 p.
Garniture de vis M6 X 10mm gvz	307 144	127 090 006	100 p.
Garniture de vis M10 X 25mm gvz	307 740	127 090 026	50 p.
Pont de serrage avec garniture de vis gvz	308 950	127 099 236	25 p.
Ancrage denté avec garn. de vis M10x25	350 198	127 090 916	25 p.
Bride de maintien avec vis M6 A4	306 216	127 099 006	10 p.

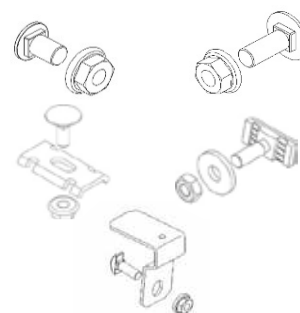
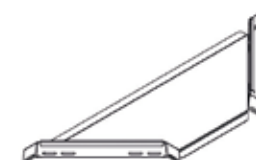
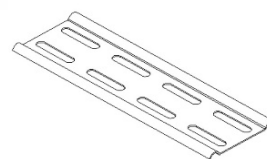
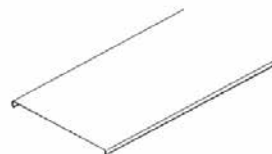
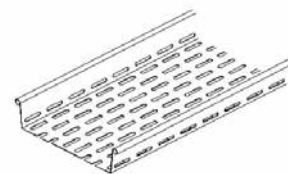

Article	n° LANZ	N° Eldas	Quantité / Unité
Coude p. ch. de câbles, 45° 100 X 60	330 120	127 014 046	1 p.
Coude p. ch. de câbles, 45° 200 X 60	330 220	127 014 056	1 p.
Coude p. ch. de câbles, 45° 300 X 60	330 320	127 014 166	1 p.
Coude p. ch. de câbles, 45° 400 X 60	330 420	127 014 266	1 p.
Coude p. ch. de câbles, 45° 500 X 60	330 520	127 014 366	1 p.
Coude p. ch. de câbles, 45° 600 X 60	330 620	127 014 546	1 p.
Couvercle pour coude 45° 100 X 60	330 125	127 053 356	1 p.
Couvercle pour coude 45° 200 X 60	330 225	127 053 266	1 p.
Couvercle pour coude 45° 300 X 60	330 325	127 053 226	1 p.
Couvercle pour coude 45° 400 X 60	330 425	127 053 316	1 p.
Couvercle pour coude 45° 500 X 60	330 525	127 053 326	1 p.
Couvercle pour coude 45° 600 X 60	330 625	127 053 166	1 p.
Coude p. ch. de câbles, 90° 100 X 60	330 110	127 014 406	1 p.
Coude p. ch. de câbles, 90° 200 X 60	330 210	127 014 416	1 p.
Coude p. ch. de câbles, 90° 300 X 60	330 310	127 014 426	1 p.
Coude p. ch. de câbles, 90° 400 X 60	330 410	127 014 436	1 p.
Coude p. ch. de câbles, 90° 500 X 60	330 510	127 014 446	1 p.
Coude p. ch. de câbles, 90° 600 X 60	330 610	127 014 456	1 p.
Couvercle pour coude 90° 100 X 60	330 115	127 053 386	1 p.
Couvercle pour coude 90° 200 X 60	330 215	127 053 276	1 p.
Couvercle pour coude 90° 300 X 60	330 315	127 053 196	1 p.
Couvercle pour coude 90° 400 X 60	330 415	127 053 256	1 p.
Couvercle pour coude 90° 500 X 60	330 515	127 053 216	1 p.
Couvercle pour coude 90° 600 X 60	330 615	127 053 076	1 p.
Dérivation en T 100 X 60	330 130	127 015 506	1 p.
Dérivation en T 200 X 60	330 320	127 015 516	1 p.
Dérivation en T 300 X 60	330 330	127 015 526	1 p.
Dérivation en T 400 X 60	330 430	127 015 536	1 p.
Dérivation en T 500 X 60	330 530	127 015 546	1 p.
Dérivation en T 600 X 60	330 630	127 015 556	1 p.
Couvercle p. dérivation en T 100 X 60	330 135	127 053 416	1 p.
Couvercle p. dérivation en T 200 X 60	330 235	127 053 376	1 p.
Couvercle p. dérivation en T 300 X 60	330 335	127 053 186	1 p.
Couvercle p. dérivation en T 400 X 60	330 435	127 053 246	1 p.
Couvercle p. dérivation en T 500 X 60	330 535	127 053 096	1 p.
Couvercle p. dérivation en T 600 X 60	330 635	127 053 086	1 p.

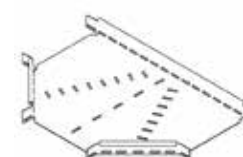
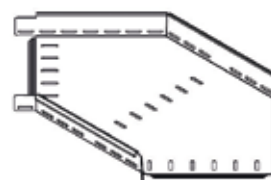

Article	n° LANZ	N° Eldas	Quantité / Unité
Poutrelle plafonnière légère 125 svz	308 700	127 084 706	1 p.
Poutrelle plafonnière légère 200 svz	308 701	127 084 716	1 p.
Poutrelle plafonnière légère 300 svz	308 702	127 084 726	1 p.
Poutrelle plafonnière légère 400 svz	308 703	127 084 736	1 p.
Poutrelle plafonnière légère 500 svz	308 704	127 084 746	1 p.
Poutrelle plafonnière légère 600 svz	308 705	127 084 756	1 p.
Poutrelle plafonnière légère 700 svz	308 706	127 084 766	1 p.
Poutrelle plafonnière légère 800 svz	308 707	127 084 776	1 p.
Poutrelle plafonnière légère 900 svz	308 708	127 084 786	1 p.
Poutrelle plafonnière légère 1000 svz	308 709	127 084 796	1 p.

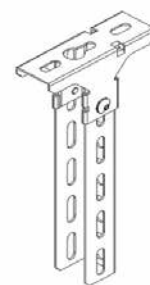

Poutrelle plafonnière standard 200 gvz	307 655	127 080 006	1 p.
Poutrelle plafonnière standard 300 gvz	307 656	127 080 016	1 p.
Poutrelle plafonnière standard 400 gvz	307 657	127 080 026	1 p.
Poutrelle plafonnière standard 500 gvz	307 658	127 080 036	1 p.
Poutrelle plafonnière standard 600 gvz	307 659	127 080 046	1 p.
Poutrelle plafonnière standard 800 gvz	307 660	127 080 056	1 p.
Poutrelle plafonnière standard 1000 gvz	307 661	127 080 066	1 p.
Poutrelle plafonnière standard 1200 gvz	307 652	127 080 096	1 p.
Poutrelle plafonnière standard 1500 gvz	307 653	127 080 076	1 p.
Poutrelle plafonnière standard 2000 gvz	307 654	127 080 086	1 p.

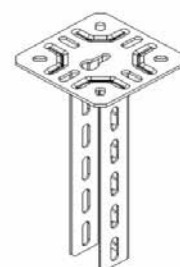

Poutrelle plafonnière Multifix 200 gvz	350 055	127 082 106	1 p.
Poutrelle plafonnière Multifix 300 gvz	350 056	127 082 116	1 p.
Poutrelle plafonnière Multifix 400 gvz	350 057	127 082 126	1 p.
Poutrelle plafonnière Multifix 500 gvz	350 058	127 082 136	1 p.
Poutrelle plafonnière Multifix 600 gvz	350 061	127 082 146	1 p.
Poutrelle plafonnière Multifix 700 gvz	350 065	127 083 146	1 p.
Poutrelle plafonnière Multifix 800 gvz	350 059	127 082 156	1 p.
Poutrelle plafonnière Multifix 900 gvz	350 054	127 083 196	1 p.
Poutrelle plafonnière Multifix 1000 gvz	350 060	127 082 166	1 p.
Poutrelle plafonnière Multifix 1200 gvz	350 062	127 082 176	1 p.
Poutrelle plafonnière Multifix 1500 gvz	350 063	127 082 186	1 p.
Poutrelle plafonnière Multifix 2000 gvz	350 064	127 082 196	1 p.

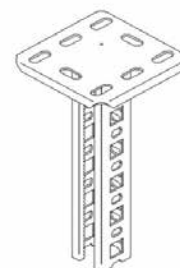

Raccord droit p. chemin de câble 60 svz	307 624	127 008 076	50 p.
Raccord droit, sans vis 60	307 752	127 008 916	40 p.
Raccord articulé p. ch. de câbles 60 svz	307 632	127 008 116	40 p.
Plaque de montage pour appareils svz	308 977	127 008 806	25 p.
Protège-arête avec inscription Lanz	307 889	127 018 606	50m
Spray de zinc 400 ml	307 994	171 670 003	1 p.

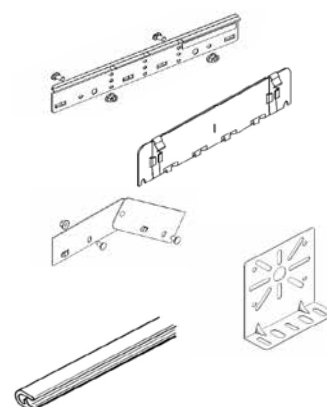

Article	n° LANZ	N° Eldas	Quantité / Unité
Support léger 100 svz	308 655	127 081 716	1 p.
Support léger 200 svz	308 656	127 081 726	1 p.
Support léger 300 svz	308 657	127 081 736	1 p.
Support léger 400 svz	308 658	127 081 746	1 p.
Support standard 100 gvz	308 609	127 081 916	1 p.
Support standard 200 gvz	308 610	127 081 926	1 p.
Support standard 300 gvz	308 611	127 081 936	1 p.
Support standard 400 gvz	308 612	127 081 946	1 p.
Support standard 500 gvz	308 613	127 081 956	1 p.
Support standard 600 gvz	308 614	127 081 966	1 p.
Support plat 100 gvz	307 995	127 080 406	1 p.
Support plat 200 gvz	307 996	127 080 416	1 p.
Support plat 300 gvz	307 997	127 080 426	1 p.
Support plat 400 gvz	307 998	127 080 436	1 p.
Support plat 500 gvz	307 999	127 080 446	1 p.
Support plat 600 gvz	308 000	127 080 456	1 p.

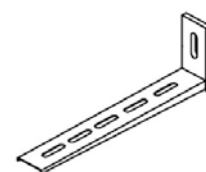
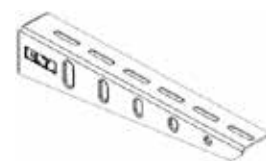

## Innovation par tradition

Lanz est une entreprise de tradition déjà plus de centenaire. Si nous figurons aujourd'hui en tête du marché des chemins de câbles, c'est surtout parce nous avons acquis une avance technologique en investissant à long terme dans une collaboration créative avec plusieurs instituts de recherche, tant au niveau national qu'international, tels que l'EPFZ, l'Université technique de Dresde, l'Ecole technique ABB ou la Haute école spécialisée du nord-ouest de la Suisse. Cet effort ciblé nous permet de vous proposer des solutions à la pointe du progrès.

**ABB Technikerschule**  
Technik. Informatik. Wirtschaft. Management →

**ETH zürich**

**n|w** Fachhochschule Nordwestschweiz  
Hochschule für Technik

 **TECHNISCHE  
UNIVERSITÄT  
DRESDEN**

Article	n° LANZ	N° Eldas	Quantité / Unité
Chemin de câbles 100 X 60mm fvz	309 500	127 050 106	3 m
Chemin de câbles 200 X 60mm fvz	309 501	127 050 116	3 m
Chemin de câbles 300 X 60mm fvz	309 502	127 050 126	3 m
Chemin de câbles 400 X 60mm fvz	309 503	127 050 136	3 m
Chemin de câbles 500 X 60mm fvz	309 504	127 050 146	3 m
Chemin de câbles 600 X 60mm fvz	309 505	127 050 156	3 m
Couvercle pour chemins de câbles 100 X 60mm fvz	309 520	127 053 006	3 m
Couvercle pour chemins de câbles 200 X 60mm fvz	309 521	127 053 016	3 m
Couvercle pour chemins de câbles 300 X 60mm fvz	309 522	127 053 026	3 m
Couvercle pour chemins de câbles 400 X 60mm fvz	309 523	127 053 036	3 m
Couvercle pour chemins de câbles 500 X 60mm fvz	309 524	127 053 046	3 m
Couvercle pour chemins de câbles 600 X 60mm fvz	309 525	127 053 056	3 m
Dérivation en T 100 X 60	330 140	127 015 406	1 p.
Dérivation en T 200 X 60	330 240	127 015 416	1 p.
Dérivation en T 300 X 60	330 340	127 015 426	1 p.
Dérivation en T 400 X 60	330 440	127 015 436	1 p.
Dérivation en T 500 X 60	330 540	127 015 446	1 p.
Dérivation en T 600 X 60	330 640	127 015 456	1 p.
Couvercle de dérivation en T 100 X 60	330 145	127 053 406	1 p.
Couvercle de dérivation en T 200 X 60	330 245	127 053 236	1 p.
Couvercle de dérivation en T 300 X 60	330 345	127 053 286	1 p.
Couvercle de dérivation en T 400 X 60	330 445	127 053 176	1 p.
Couvercle de dérivation en T 500 X 60	330 545	127 053 206	1 p.
Couvercle de dérivation en T 600 X 60	330 645	127 053 066	1 p.
Bride de maintien pour couvercle à g. p. A4	320 333	127 019 056	10 p.
Garniture de vis M6 X 10 A4	309 515	127 090 136	50 p.
Garniture de vis M10 X 25 fvz	309 516	127 090 126	50 p.
Pont de serrage avec garniture de vis A4	306 143	127 099 216	25 p.
Ancrage denté avec garn. de vis M10x25	310 004	127 090 056	25 p.
Clip pour chemin de câbles, sans vis	304 653	127 019 026	50 p.
Couvre-joint 100 fvz	309 705	127 058 506	10 p.
Couvre-joint 200 fvz	309 706	127 058 516	10 p.
Couvre-joint 300 fvz	309 707	127 058 526	10 p.
Couvre-joint 400 fvz	309 708	127 058 536	10 p.
Couvre-joint 500 fvz	309 709	127 058 546	10 p.
Couvre-joint 600 fvz	309 710	127 058 556	10 p.

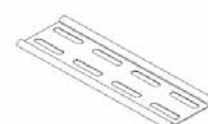
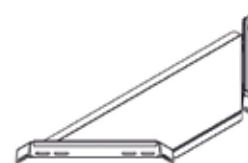
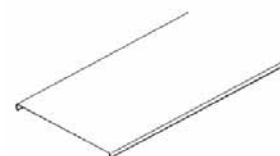
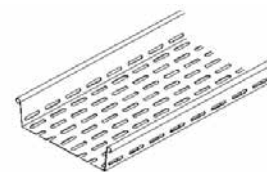

Article	n° LANZ	N° Eldas	Quantité / Unité
Coude p. ch. de câbles, 45° 100 X 60	330 120	127 014 046	1 p.
Coude p. ch. de câbles, 45° 200 X 60	330 220	127 014 056	1 p.
Coude p. ch. de câbles, 45° 300 X 60	330 320	127 014 166	1 p.
Coude p. ch. de câbles, 45° 400 X 60	330 420	127 014 266	1 p.
Coude p. ch. de câbles, 45° 500 X 60	330 520	127 014 366	1 p.
Coude p. ch. de câbles, 45° 600 X 60	330 620	127 014 546	1 p.



Couvercle pour coude 45° 100 X 60	330 125	127 053 356	1 p.
Couvercle pour coude 45° 200 X 60	330 225	127 053 266	1 p.
Couvercle pour coude 45° 300 X 60	330 325	127 053 226	1 p.
Couvercle pour coude 45° 400 X 60	330 425	127 053 316	1 p.
Couvercle pour coude 45° 500 X 60	330 525	127 053 326	1 p.
Couvercle pour coude 45° 600 X 60	330 625	127 053 166	1 p.



Coude p. ch. de câbles, 90° 100 X 60	330 110	127 014 406	1 p.
Coude p. ch. de câbles, 90° 200 X 60	330 210	127 014 416	1 p.
Coude p. ch. de câbles, 90° 300 X 60	330 310	127 014 426	1 p.
Coude p. ch. de câbles, 90° 400 X 60	330 410	127 014 436	1 p.
Coude p. ch. de câbles, 90° 500 X 60	330 510	127 014 446	1 p.
Coude p. ch. de câbles, 90° 600 X 60	330 610	127 014 456	1 p.

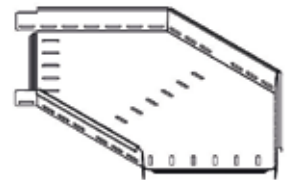

Couvercle pour coude 90° 100 X 60	330 115	127 053 386	1 p.
Couvercle pour coude 90° 200 X 60	330 215	127 053 276	1 p.
Couvercle pour coude 90° 300 X 60	330 315	127 053 196	1 p.
Couvercle pour coude 90° 400 X 60	330 415	127 053 256	1 p.
Couvercle pour coude 90° 500 X 60	330 515	127 053 216	1 p.
Couvercle pour coude 90° 600 X 60	330 615	127 053 076	1 p.



Dérivation en T 100 X 60	330 130	127 015 506	1 p.
Dérivation en T 200 X 60	330 320	127 015 516	1 p.
Dérivation en T 300 X 60	330 330	127 015 526	1 p.
Dérivation en T 400 X 60	330 430	127 015 536	1 p.
Dérivation en T 500 X 60	330 530	127 015 546	1 p.
Dérivation en T 600 X 60	330 630	127 015 556	1 p.

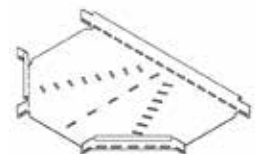

Couvercle p. dérivation en T 100 X 60	330 135	127 053 416	1 p.
Couvercle p. dérivation en T 200 X 60	330 235	127 053 376	1 p.
Couvercle p. dérivation en T 300 X 60	330 335	127 053 186	1 p.
Couvercle p. dérivation en T 400 X 60	330 435	127 053 246	1 p.
Couvercle p. dérivation en T 500 X 60	330 535	127 053 096	1 p.
Couvercle p. dérivation en T 600 X 60	330 635	127 053 086	1 p.

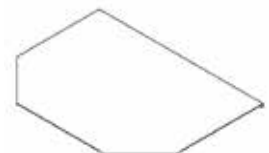

Article	n° LANZ	N° Eldas	Quantité / Unité
Raccord droit pour ch. de câbles 60 fvz	309 716	127 058 216	50 p.
Raccord articulé pour ch. de câbles 60 fvz	309 718	127 058 116	40 p.
Plaque de montage pour appareils fvz	309 712	127 058 806	25 p.
Protège-arête avec inscription Lanz	307 889	127 018 606	50 m

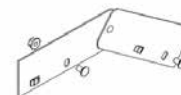
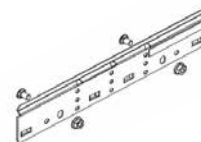

## Des avantages qui comptent pour vous

### ► Flexibilité de production

Tous nos articles sont manufacturés à Oensingen. Notre production réagit immédiatement à la demande.

Un atout incomparable !

### ► Qualité suisse

Le label «Swiss Made» témoigne du fait que nous privilégions la qualité suisse de pointe et que nous investissons dans la main-d'oeuvre locale.

### ► Rien n'est impossible

Nous avons flexibilisé nos chaînes de production pour pouvoir satisfaire pleinement même les clients les plus exigeants.

### ► Présence locale

Nous distribuons nos articles dans toute la Suisse avec l'appui des grossistes spécialisés. Nos agents externes sont là pour vous aider et pour vous proposer des solutions.

### ► Toujours. Tout. De suite!

Notre site de production et de stockage est tout proche du noeud routier de Oensingen. Nos transporteurs vous garantissent ainsi une livraison soignée et ponctuelle.

### ► Numérisation

Tous nos articles sont numérisés en format BIM et sont téléchargeables depuis notre site web. Vous avez ainsi accès aux ressources quasi illimitées du monde virtuel.

Article	n° LANZ	N° Eldas	Quantité / Unité
Poutrelle plafonnière standard 200 fvz	309 900	127 080 606	1 p.
Poutrelle plafonnière standard 300 fvz	309 901	127 080 616	1 p.
Poutrelle plafonnière standard 400 fvz	309 902	127 080 626	1 p.
Poutrelle plafonnière standard 500 fvz	309 903	127 080 636	1 p.
Poutrelle plafonnière standard 600 fvz	309 904	127 080 646	1 p.
Poutrelle plafonnière standard 800 fvz	309 905	127 080 656	1 p.
Poutrelle plafonnière standard 1000 fvz	309 906	127 080 666	1 p.
Poutrelle plafonnière standard 1200 fvz	309 907	127 080 676	1 p.
Poutrelle plafonnière standard 1500 fvz	309 908	127 080 686	1 p.
Poutrelle plafonnière standard 2000 fvz	309 909	127 080 696	1 p.

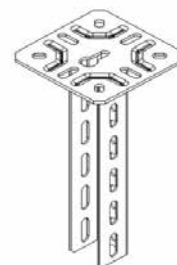

Poutrelle plafonnière Multifix 200 fvz	309 850	127 082 706	1 p.
Poutrelle plafonnière Multifix 300 fvz	309 851	127 082 716	1 p.
Poutrelle plafonnière Multifix 400 fvz	309 852	127 082 726	1 p.
Poutrelle plafonnière Multifix 500 fvz	309 853	127 082 736	1 p.
Poutrelle plafonnière Multifix 600 fvz	309 854	127 082 746	1 p.
Poutrelle plafonnière Multifix 700 fvz	309 855	127 083 776	1 p.
Poutrelle plafonnière Multifix 800 fvz	309 856	127 082 756	1 p.
Poutrelle plafonnière Multifix 900 fvz	309 857	127 083 796	1 p.
Poutrelle plafonnière Multifix 1000 fvz	309 858	127 082 766	1 p.
Poutrelle plafonnière Multifix 1200 fvz	309 861	127 082 776	1 p.
Poutrelle plafonnière Multifix 1500 fvz	309 863	127 082 786	1 p.
Poutrelle plafonnière Multifix 2000 fvz	309 868	127 082 796	1 p.

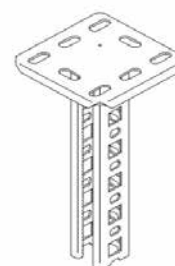

Support standard 100 fvz	309 841	127 081 816	1 p.
Support standard 200 fvz	309 842	127 081 826	1 p.
Support standard 300 fvz	309 843	127 081 836	1 p.
Support standard 400 fvz	309 844	127 081 846	1 p.
Support standard 500 fvz	309 845	127 081 856	1 p.
Support standard 600 fvz	309 846	127 081 866	1 p.

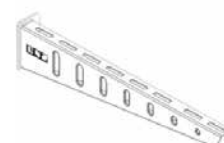

Support plat 100 fvz	309 915	127 080 806	1 p.
Support plat 200 fvz	309 916	127 080 816	1 p.
Support plat 300 fvz	309 917	127 080 826	1 p.
Support plat 400 fvz	309 918	127 080 836	1 p.
Support plat 500 fvz	309 919	127 080 846	1 p.
Support plat 600 fvz	309 920	127 080 856	1 p.

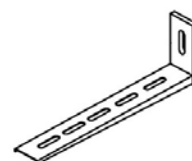

Article	n° LANZ	N° Eldas	Quantité / Unité
Chemin de câbles 100 X 60 A4	306 180	127 011 106	3 m
Chemin de câbles 200 X 60 A4	306 181	127 011 116	3 m
Chemin de câbles 300 X 60 A4	306 182	127 011 126	3 m
Chemin de câbles 400 X 60 A4	306 183	127 011 136	3 m
Couvercle pour chemin de câbles 100 A4	306 210	127 003 006	3 m
Couvercle pour chemin de câbles 200 A4	306 211	127 003 016	3 m
Couvercle pour chemin de câbles 300 A4	306 212	127 003 026	3 m
Couvercle pour chemin de câbles 400 A4	306 213	127 003 036	3 m
Bride de maintien avec vis M6 A4	306 216	127 099 006	10 p.
Garniture de vis M6 X 10mm A4	309 515	127 090 136	100 p.
Garniture de vis M10 X 25mm A4	304 611	127 099 086	50 p.
Pont de serrage avec garniture de vis A4	306 143	127 099 216	25 p.
Bloc rainuré M10, denté, inox A4 Lanz	310 012	127 090 186	25 p.
Vis à 6 pans M10 X 25 A4	310 014	127 090 046	25 p.
Clip pour chemin de câbles, sans vis	304 653	127 019 026	50 p.
Couvre-joint 100mm A4	306 186	127 018 306	10 p.
Couvre-joint 200mm A4	306 187	127 018 316	10 p.
Couvre-joint 300mm A4	306 188	127 018 326	10 p.
Couvre-joint 400mm A4	306 189	127 018 336	10 p.



Article	n° LANZ	N° Eldas	Quantité / Unité
Coude p. ch. de câbles, 45° 100 X 60 A4	360 120	127 054 206	1 p.
Coude p. ch. de câbles, 45° 200 X 60 A4	360 220	127 054 366	1 p.
Coude p. ch. de câbles, 45° 300 X 60 A4	360 320	127 054 266	1 p.
Coude p. ch. de câbles, 45° 400 X 60 A4	360 420	127 054 256	1 p.
Couvercle pour coude 45° 100 X 60 A4	360 125	127 053 306	1 p.
Couvercle pour coude 45° 200 X 60 A4	360 225	127 053 366	1 p.
Couvercle pour coude 45° 300 X 60 A4	360 325	127 053 456	1 p.
Couvercle pour coude 45° 400 X 60 A4	360 425	127 053 486	1 p.
Coude p. ch. de câbles, 90° 100 X 60 A4	360 110	127 054 166	1 p.
Coude p. ch. de câbles, 90° 200 X 60 A4	360 210	127 054 226	1 p.
Coude p. ch. de câbles, 90° 300 X 60 A4	360 310	127 054 246	1 p.
Coude p. ch. de câbles, 90° 400 X 60 A4	360 410	127 054 386	1 p.
Couvercle pour coude 90° 100 X 60 A4	360 115	127 053 296	1 p.
Couvercle pour coude 90° 200 X 60 A4	360 215	127 053 346	1 p.
Couvercle pour coude 90° 300 X 60 A4	360 315	127 053 426	1 p.
Couvercle pour coude 90° 400 X 60 A4	360 415	127 053 496	1 p.
Dérivation en T 100 X 60 A4	360 130	127 055 006	1 p.
Dérivation en T 200 X 60 A4	360 230	127 055 166	1 p.
Dérivation en T 300 X 60 A4	360 330	127 055 216	1 p.
Dérivation en T 400 X 60 A4	360 430	127 055 246	1 p.
Couvercle p. dérivation en T 100 X 60 A4	360 135	127 053 336	1 p.
Couvercle p. dérivation en T 200 X 60 A4	360 235	127 053 396	1 p.
Couvercle p. dérivation en T 300 X 60 A4	360 335	127 053 476	1 p.
Couvercle p. dérivation en T 400 X 60 A4	360 435	127 053 436	1 p.

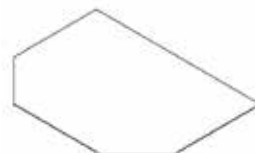
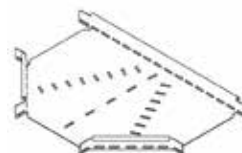
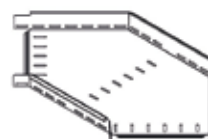

Article	n° LANZ	N° Eldas	Quantité / Unité
Raccord droit pour ch. de câbles 60 A4	306 150	127 099 046	50 p.
Raccord articulé p. ch. de câbles 60 A4	306 086	127 099 026	40 p.
Plaque de montage pour appareils A4	306 094	127 008 816	25 p.
Protège-arête avec inscription Lanz	307 889	127 018 606	50 m

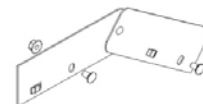
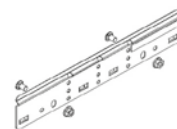

## Plusieurs systèmes, un seul fournisseur. Et vous avez tout.

### Cheminement des câbles



### Canalisations électriques

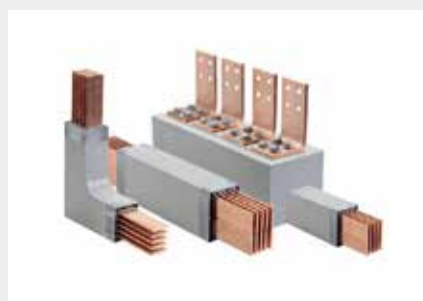

### Raccordement des postes de travail

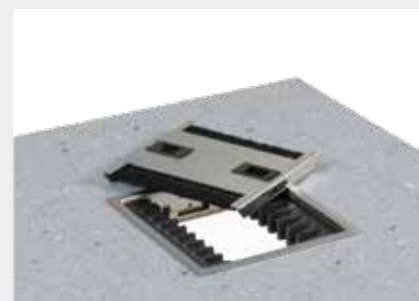

Nous fournissons des systèmes complets pour le cheminement des câbles, les canalisations électriques et le raccordement des postes de travail. Voilà notre force. Votre avantage: un seul interlocuteur, et une fourniture à meilleur prix. Appelez nos spécialistes, ils vous conseilleront volontiers.

**+41 62 388 21 21 | [info@lanz-oens.ch](mailto:info@lanz-oens.ch)**

Article	n° LANZ	N° Eldas	Quantité / Unité
Poutrelle plafonnière légère 125 A4	306 350	127 084 406	1 p.
Poutrelle plafonnière légère 200 A4	306 351	127 084 416	1 p.
Poutrelle plafonnière légère 300 A4	306 352	127 084 426	1 p.
Poutrelle plafonnière légère 400 A4	306 353	127 084 436	1 p.
Poutrelle plafonnière légère 500 A4	306 354	127 084 446	1 p.
Poutrelle plafonnière légère 600 A4	306 355	127 084 456	1 p.
Poutrelle plafonnière légère 700 A4	306 356	127 084 466	1 p.
Poutrelle plafonnière légère 800 A4	306 357	127 084 476	1 p.
Poutrelle plafonnière légère 900 A4	306 358	127 084 486	1 p.
Poutrelle plafonnière légère 1000 A4	306 359	127 084 496	1 p.

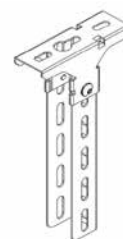

Poutrelle plafonnière Multifix 200 A4	307 663	127 084 016	1 p.
Poutrelle plafonnière Multifix 300 A4	307 664	127 084 026	1 p.
Poutrelle plafonnière Multifix 400 A4	307 665	127 084 036	1 p.
Poutrelle plafonnière Multifix 500 A4	307 666	127 084 046	1 p.
Poutrelle plafonnière Multifix 600 A4	307 667	127 084 056	1 p.
Poutrelle plafonnière Multifix 700 A4	307 675	127 084 066	1 p.
Poutrelle plafonnière Multifix 800 A4	307 668	127 084 076	1 p.
Poutrelle plafonnière Multifix 900 A4	307 680	127 084 086	1 p.
Poutrelle plafonnière Multifix 1000 A4	307 669	127 084 106	1 p.
Poutrelle plafonnière Multifix 1200 A4	307 670	127 084 116	1 p.
Poutrelle plafonnière Multifix 1500 A4	307 671	127 084 146	1 p.
Poutrelle plafonnière Multifix 2000 A4	307 672	127 084 196	1 p.

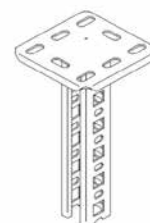

Support plat 100 A4	307 980	127 082 466	1 p.
Support plat 200 A4	307 981	127 082 476	1 p.
Support plat 300 A4	307 982	127 082 486	1 p.
Support plat 400 A4	307 983	127 082 496	1 p.

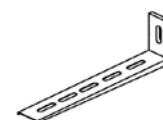

Article	n° LANZ	N° Eldas	Quantité / Unité
Canal G 50 X 50, plastifié	307 000	127 020 206	2 m
Canal G 50 X 75, plastifié	307 001	127 020 216	2 m
Canal G 50 X 100, plastifié	307 002	127 020 226	2 m
Canal G 75 X 100, plastifié	307 005	127 020 246	2 m
Canal G 75 X 125, plastifié	307 006	127 020 256	2 m
Canal G 100 X 150, plastifié	307 010	127 020 276	2 m
Canal G 50 X 50 A4	306 021	127 020 506	2 m
Canal G 50 X 75 A4	306 022	127 020 516	2 m
Canal G 50 X 100 A4	306 023	127 020 526	2 m
Canal G 75 X 100 A4	306 024	127 020 536	2 m
Canal U 40 X 50, plastifié	353 100	127 020 306	2 m
Canal U 40 X 75, plastifié	353 101	127 020 316	2 m
Canal U 40 X 100, plastifié	353 102	127 020 326	2 m
Canal U 65 X 75, plastifié	353 103	127 020 336	2 m
Canal U 65 X 100, plastifié	353 104	127 020 346	2 m
Canal U 40 X 50 A4	353 130	127 020 356	2 m
Canal U 40 X 75 A4	353 131	127 020 366	2 m
Chemin à grille 100 X 60, plastifié	307 180	127 020 006	3 m
Chemin à grille 200 X 60, plastifié	307 181	127 020 016	3 m
Chemin à grille 300 X 60, plastifié	307 182	127 020 026	3 m
Chemin à grille 400 X 60, plastifié	307 183	127 020 036	3 m
Chemin à grille 500 X 60, plastifié	307 184	127 020 046	3 m
Chemin à grille 600 X 60, plastifié	307 185	127 020 056	3 m
Chemin à grille 100 X 60 A4	306 001	127 020 406	3 m
Chemin à grille 200 X 60 A4	306 002	127 020 416	3 m
Chemin à grille 300 X 60 A4	306 003	127 020 426	3 m
Chemin à grille 400 X 60 A4	306 004	127 020 436	3 m
Pont de serrage court, sans vis, gvz	308 949	127 099 226	25 p.
Pont de serrage court, sans vis, A4	306 142	127 099 206	25 p.
Pont de serrage avec garniture de vis gvz	308 950	127 099 236	25 p.
Pont de serrage avec garniture de vis A4	306 143	127 099 216	25 p.
Pont de serrage gvz	306 390	127 099 266	25 p.
Pont de serrage A4	306 391	127 099 276	25 p.
Mini rail à crochets 50mm 2 X 2 crochets	307 030	127 028 606	12 p.
Mini rail à crochets 75mm 3 X 2 crochets	307 031	127 028 616	12 p.

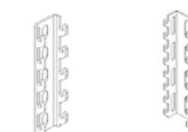
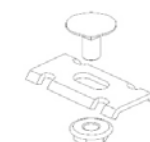
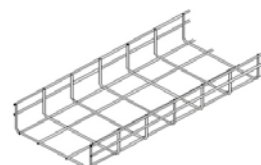
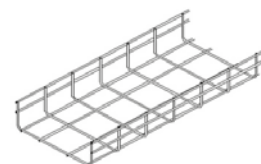
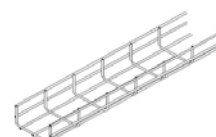
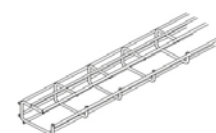
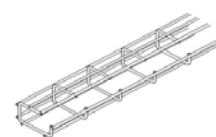



# Swiss Made à Oensingen.

---

Tous nos articles sont manufacturés à Oensingen. Nous sommes fiers d'être le seul fabricant de chemins de câbles labellisé «Swiss Made», synonyme de qualité suisse haut de gamme.



**Editeur:**

lanz oensingen sa  
Südringstrasse 2  
4702 Oensingen

**Avertissement:**

Les informations publiées dans les catalogues de lanz oensingen sa sont fournies sans garantie et ne sont pas contractuelles. Les spécifications des produits peuvent encore évoluer en cours d'impression.

**Date de publication:**

Juillet 2024

