



Kabelführung leicht gemacht.

Produktkatalog Kabelführungen

LANZ – Ihr Schweizer Systemanbieter für Kabelführung, Stromschienen und Produkte für die elektrische Arbeitsplatzerschliessung.





+41 62 388 21 21



info@lanz-oens.ch



lanz-oens.ch

lanz oensingen ag
Südringstrasse 2
4702 Oensingen,
Schweiz



Auf uns können Sie sich verlassen.

Swiss Made aus Oensingen

Die LANZ ist seit über 100 Jahren Ihr Schweizer Partner für Kabelführung, Stromschienen und Arbeitsplatzerschliessung. Als Familienunternehmen legen wir grössten Wert auf langfristige Partnerschaften und die höchste Qualität unserer Produkte. Wir produzieren alle Bestandteile für eine moderne Kabelführung und zum effizienten Schienen von Strom in unserem Werk in Oensingen, weshalb wir als einziger Marktteilnehmer in diesem Bereich das Swiss Made Label tragen dürfen. Darauf sind wir stolz. Das bedeutet für Sie höchste Schweizer Qualität, eine nachhaltige Produktion und Logistik sowie das Erhalten von lokalen Arbeitsplätzen.

Immer. Alles. Sofort.

Der Produktionsstandort am Verkehrsknotenpunkt Oensingen und unsere LKW-Flotte ermöglichen es, Ihnen die beste Lieferqualität und -pünktlichkeit zu bieten.

Geht nicht, gibt es nicht.

Mit unseren flexiblen Produktionsanlagen erfüllen wir auch die anspruchvollsten Kundenwünsche zur vollsten Zufriedenheit.

Lokale Präsenz

Wir vertreiben unsere Produkte schweizweit über die führenden Elektrogrossisten. Unsere Spezialisten stehen Ihnen bei Fragen und für Lösungen in jeder Landessprache zur Verfügung.

Wir wissen, was Sache ist.

Lassen Sie sich von uns spezifisch beraten oder nehmen Sie mit Ihrem Team an einer Schulung z.B. zum Thema Funktionserhalt im Brandfall in unserer LANZ Academy in Oensingen teil. Unsere Spezialisten sind für Sie da und freuen sich auf Ihren Besuch.



**Made in Switzerland,
von unserem starken
Team.**



Lernen Sie unser
Team kennen.

Inhaltsverzeichnis

Diese Broschüre stellt Ihnen die Highlights aus unserem Angebot vor.
Detaillierte Informationen zu allen Produkten finden Sie auf
www.lanz-oens.com.



Kabelbahnen / Formteile / Zubehör

sendzimirverzinkt / galvanisch verzinkt

Seite 6 – 9

tauchfeuerverzinkt

Seite 10 – 13

rostfrei

Seite 14 – 17

Gitterbahnen / G-Kanäle / U-Kanäle / Zubehör

rostfrei, pulverbeschichtet

Seite 18

Einsatzbereich

Auf den folgenden Seiten finden Sie am Seitenrand und in den Produktetabellen einen Farbcode mit einer der drei nachfolgenden Farben. Diese Farben zeigen den optimalen Einsatzbereich des jeweiligen Produkts.

Einsatz im trockenen Innenbereich

SVZ

Sendzimirverzinkt

GVZ

Galvanisch verzinkt

Einsatz im gedeckten Aussenbereich

FVZ

Tauchfeuerverzinkt

Einsatz im Aussenbereich, in der Lebensmittelindustrie und im Tunnelbau

A4

Rostfrei

Produktebezeichnung	LANZ-NR.	Eldas- Nr.	Menge / Einheit
Kabelbahn 100 X 60 svz	307 606	127 010 106	3 m
Kabelbahn 200 X 60 svz	307 607	127 010 116	3 m
Kabelbahn 300 X 60 svz	307 608	127 010 126	3 m
Kabelbahn 400 X 60 svz	307 609	127 010 136	3 m
Kabelbahn 500 X 60 svz	307 610	127 010 146	3 m
Kabelbahn 600 X 60 svz	307 611	127 010 156	3 m
Multibahn 100 X 60 svz	307 436	127 000 306	3 m
Multibahn 200 X 60 svz	307 437	127 000 316	3 m
Multibahn 300 X 60 svz	307 438	127 000 326	3 m
Multibahn 400 X 60 svz	307 439	127 000 336	3 m
Multibahn 500 X 60 svz	307 440	127 000 346	3 m
Multibahn 600 X 60 svz	307 441	127 000 356	3 m
Deckel zu Multibahn 100 svz	307 730	127 013 006	3 m
Deckel zu Multibahn 200 svz	307 731	127 013 016	3 m
Deckel zu Multibahn 300 svz	307 732	127 013 026	3 m
Deckel zu Multibahn 400 svz	307 733	127 013 036	3 m
Deckel zu Multibahn 500 svz	307 734	127 013 046	3 m
Deckel zu Multibahn 600 svz	307 735	127 013 056	3 m
Stossleisten 100mm svz	307 745	127 018 506	10 Stk.
Stossleisten 200mm svz	307 746	127 018 516	10 Stk.
Stossleisten 300mm svz	307 747	127 018 526	10 Stk.
Stossleisten 400mm svz	307 748	127 018 536	10 Stk.
Stossleisten 500mm svz	307 749	127 018 546	10 Stk.
Stossleisten 600mm svz	307 750	127 018 556	10 Stk.
Kabelbahn-T-Abgang 100 X 60	330 140	127 015 406	1 Stk.
Kabelbahn-T-Abgang 200 X 60	330 240	127 015 416	1 Stk.
Kabelbahn-T-Abgang 300 X 60	330 340	127 015 426	1 Stk.
Kabelbahn-T-Abgang 400 X 60	330 440	127 015 436	1 Stk.
Kabelbahn-T-Abgang 500 X 60	330 540	127 015 446	1 Stk.
Kabelbahn-T-Abgang 600 X 60	330 640	127 015 456	1 Stk.
Deckel zu T-Abgang 100 X 60	330 145	127 053 406	1 Stk.
Deckel zu T-Abgang 200 X 60	330 245	127 053 236	1 Stk.
Deckel zu T-Abgang 300 X 60	330 345	127 053 286	1 Stk.
Deckel zu T-Abgang 400 X 60	330 445	127 053 176	1 Stk.
Deckel zu T-Abgang 500 X 60	330 545	127 053 206	1 Stk.
Deckel zu T-Abgang 600 X 60	330 645	127 053 066	1 Stk.
Schraubengarnitur M6 X 10mm gvz	307 144	127 090 006	100 Stk.
Schraubengarnitur M10 X 25 mm gvz	307 740	127 090 026	50 Stk.
Klemmstück mit Schraubengarnitur gvz	308 950	127 099 236	25 Stk.
Ankerschraube M10 x 25 mit U-Scheibe	350 198	127 090 916	25 Stk.
Halteklammer mit Schraube M6 A4	306 216	127 099 006	10 Stk.

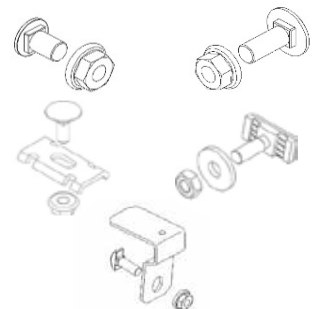
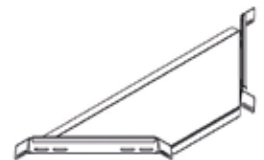
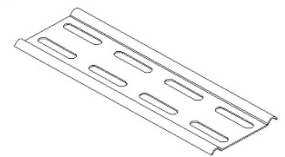
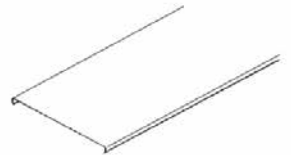
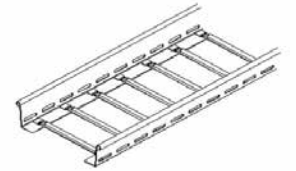
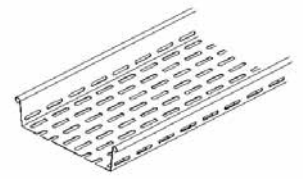

Produktebezeichnung	LANZ-NR.	Eldas- Nr.	Menge / Einheit
Kabelbahn-Winkel 45° 100 X 60	330 120	127 014 046	1 Stk.
Kabelbahn-Winkel 45° 200 X 60	330 220	127 014 056	1 Stk.
Kabelbahn-Winkel 45° 300 X 60	330 320	127 014 166	1 Stk.
Kabelbahn-Winkel 45° 400 X 60	330 420	127 014 266	1 Stk.
Kabelbahn-Winkel 45° 500 X 60	330 520	127 014 366	1 Stk.
Kabelbahn-Winkel 45° 600 X 60	330 620	127 014 546	1 Stk.
Deckel zu Winkel 45° 100 X 60	330 125	127 053 356	1 Stk.
Deckel zu Winkel 45° 200 X 60	330 225	127 053 266	1 Stk.
Deckel zu Winkel 45° 300 X 60	330 325	127 053 226	1 Stk.
Deckel zu Winkel 45° 400 X 60	330 425	127 053 316	1 Stk.
Deckel zu Winkel 45° 500 X 60	330 525	127 053 326	1 Stk.
Deckel zu Winkel 45° 600 X 60	330 625	127 053 166	1 Stk.
Kabelbahn-Winkel 90° 100 X 60	330 110	127 014 406	1 Stk.
Kabelbahn-Winkel 90° 200 X 60	330 210	127 014 416	1 Stk.
Kabelbahn-Winkel 90° 300 X 60	330 310	127 014 426	1 Stk.
Kabelbahn-Winkel 90° 400 X 60	330 410	127 014 436	1 Stk.
Kabelbahn-Winkel 90° 500 X 60	330 510	127 014 446	1 Stk.
Kabelbahn-Winkel 90° 600 X 60	330 610	127 014 456	1 Stk.
Deckel zu Winkel 90° 100 X 60	330 115	127 053 386	1 Stk.
Deckel zu Winkel 90° 200 X 60	330 215	127 053 276	1 Stk.
Deckel zu Winkel 90° 300 X 60	330 315	127 053 196	1 Stk.
Deckel zu Winkel 90° 400 X 60	330 415	127 053 256	1 Stk.
Deckel zu Winkel 90° 500 X 60	330 515	127 053 216	1 Stk.
Deckel zu Winkel 90° 600 X 60	330 615	127 053 076	1 Stk.
Kabelbahn-T-Stück 100 X 60	330 130	127 015 506	1 Stk.
Kabelbahn-T-Stück 200 X 60	330 320	127 015 516	1 Stk.
Kabelbahn-T-Stück 300 X 60	330 330	127 015 526	1 Stk.
Kabelbahn-T-Stück 400 X 60	330 430	127 015 536	1 Stk.
Kabelbahn-T-Stück 500 X 60	330 530	127 015 546	1 Stk.
Kabelbahn-T-Stück 600 X 60	330 630	127 015 556	1 Stk.
Deckel zu T-Stück 100 X 60	330 135	127 053 416	1 Stk.
Deckel zu T-Stück 200 X 60	330 235	127 053 376	1 Stk.
Deckel zu T-Stück 300 X 60	330 335	127 053 186	1 Stk.
Deckel zu T-Stück 400 X 60	330 435	127 053 246	1 Stk.
Deckel zu T-Stück 500 X 60	330 535	127 053 096	1 Stk.
Deckel zu T-Stück 600 X 60	330 635	127 053 086	1 Stk.

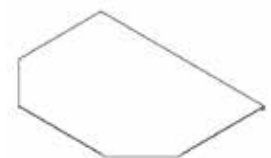
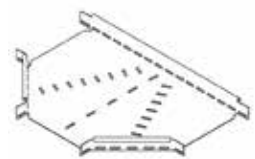
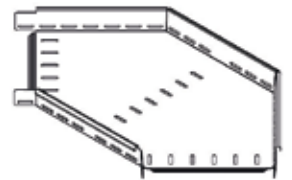
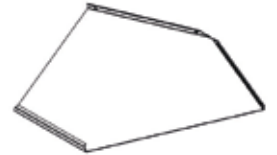

Produktebezeichnung	LANZ-NR.	Eldas- Nr.	Menge / Einheit
Deckenstütze leicht 125 svz	308 700	127 084 706	1 Stk.
Deckenstütze leicht 200 svz	308 701	127 084 716	1 Stk.
Deckenstütze leicht 300 svz	308 702	127 084 726	1 Stk.
Deckenstütze leicht 400 svz	308 703	127 084 736	1 Stk.
Deckenstütze leicht 500 svz	308 704	127 084 746	1 Stk.
Deckenstütze leicht 600 svz	308 705	127 084 756	1 Stk.
Deckenstütze leicht 700 svz	308 706	127 084 766	1 Stk.
Deckenstütze leicht 800 svz	308 707	127 084 776	1 Stk.
Deckenstütze leicht 900 svz	308 708	127 084 786	1 Stk.
Deckenstütze leicht 1000 svz	308 709	127 084 796	1 Stk.

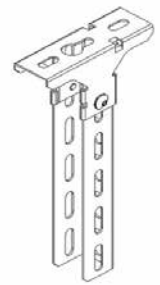

Deckenstütze Standard 200 gvz	307 655	127 080 006	1 Stk.
Deckenstütze Standard 300 gvz	307 656	127 080 016	1 Stk.
Deckenstütze Standard 400 gvz	307 657	127 080 026	1 Stk.
Deckenstütze Standard 500 gvz	307 658	127 080 036	1 Stk.
Deckenstütze Standard 600 gvz	307 659	127 080 046	1 Stk.
Deckenstütze Standard 800 gvz	307 660	127 080 056	1 Stk.
Deckenstütze Standard 1000 gvz	307 661	127 080 066	1 Stk.
Deckenstütze Standard 1200 gvz	307 652	127 080 096	1 Stk.
Deckenstütze Standard 1500 gvz	307 653	127 080 076	1 Stk.
Deckenstütze Standard 2000 gvz	307 654	127 080 086	1 Stk.

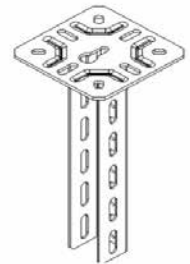

Deckenstütze Multifix schwer 200 gvz	350 055	127 082 106	1 Stk.
Deckenstütze Multifix schwer 300 gvz	350 056	127 082 116	1 Stk.
Deckenstütze Multifix schwer 400 gvz	350 057	127 082 126	1 Stk.
Deckenstütze Multifix schwer 500 gvz	350 058	127 082 136	1 Stk.
Deckenstütze Multifix schwer 600 gvz	350 061	127 082 146	1 Stk.
Deckenstütze Multifix schwer 700 gvz	350 065	127 083 146	1 Stk.
Deckenstütze Multifix schwer 800 gvz	350 059	127 082 156	1 Stk.
Deckenstütze Multifix schwer 900 gvz	350 054	127 083 196	1 Stk.
Deckenstütze Multifix schwer 1000 gvz	350 060	127 082 166	1 Stk.
Deckenstütze Multifix schwer 1200 gvz	350 062	127 082 176	1 Stk.
Deckenstütze Multifix schwer 1500 gvz	350 063	127 082 186	1 Stk.
Deckenstütze Multifix schwer 2000 gvz	350 064	127 082 196	1 Stk.

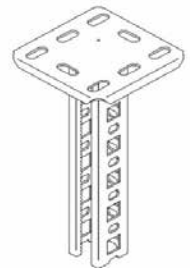

Kabelbahn-Verbinder gerade 60 svz	307 624	127 008 076	50 Stk.
Verbinder gerade schraubenlos 60	307 752	127 008 916	40 Stk.
Kabelbahn-Gelenkverbinder 60 svz	307 632	127 008 116	40 Stk.
Apparate-Montageplatte svz	308 977	127 008 806	25 Stk.
Kantenschutz mit Schriftzug Lanz	307 889	127 018 606	50 m
Zink-Spray 400 ml	307 994	171 670 003	1 Stk.

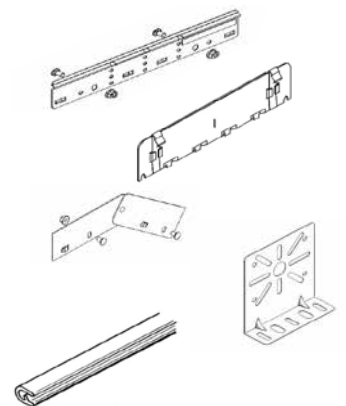

Produktebezeichnung	LANZ-NR.	Eldas- Nr.	Menge / Einheit
Ausleger leicht 100 svz	308 655	127 081 716	1 Stk.
Ausleger leicht 200 svz	308 656	127 081 726	1 Stk.
Ausleger leicht 300 svz	308 657	127 081 736	1 Stk.
Ausleger leicht 400 svz	308 658	127 081 746	1 Stk.
Ausleger standard 100 gvz	308 609	127 081 916	1 Stk.
Ausleger standard 200 gvz	308 610	127 081 926	1 Stk.
Ausleger standard 300 gvz	308 611	127 081 936	1 Stk.
Ausleger standard 400 gvz	308 612	127 081 946	1 Stk.
Ausleger standard 500 gvz	308 613	127 081 956	1 Stk.
Ausleger standard 600 gvz	308 614	127 081 966	1 Stk.
Flachausleger 100 gvz	307 995	127 080 406	1 Stk.
Flachausleger 200 gvz	307 996	127 080 416	1 Stk.
Flachausleger 300 gvz	307 997	127 080 426	1 Stk.
Flachausleger 400 gvz	307 998	127 080 436	1 Stk.
Flachausleger 500 gvz	307 999	127 080 446	1 Stk.
Flachausleger 600 gvz	308 000	127 080 456	1 Stk.

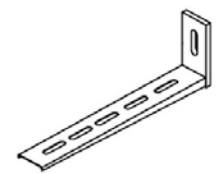
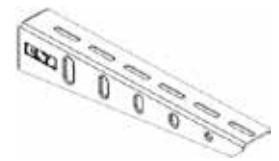

Traditionell innovativ

Die lanz oensingen ag ist ein über 100-jähriges Traditionsunternehmen und Marktführerin im Bereich der Kabelführung. Unsere Technologieführerschaft verdanken wir vor allem der kreativen und langjährigen Zusammenarbeit mit unseren Technologie-Partnern. Wir arbeiten intensiv mit nationalen und internationalen wissenschaftlichen Institutionen wie der ETH Zürich, der TU Dresden, der ABB Technikerschule oder der Fachhochschule Nordwestschweiz zusammen, um Ihnen die innovativsten Lösungen präsentieren zu können.

ABB Technikerschule
Technik. Informatik. Wirtschaft. Management →

ETH zürich

n|w Fachhochschule Nordwestschweiz
Hochschule für Technik

 **TECHNISCHE
UNIVERSITÄT
DRESDEN**

Produktebezeichnung	LANZ-NR.	Eldas- Nr.	Menge / Einheit
Kabelbahn 100 X 60mm fvz	309 500	127 050 106	3 m
Kabelbahn 200 X 60mm fvz	309 501	127 050 116	3 m
Kabelbahn 300 X 60mm fvz	309 502	127 050 126	3 m
Kabelbahn 400 X 60mm fvz	309 503	127 050 136	3 m
Kabelbahn 500 X 60mm fvz	309 504	127 050 146	3 m
Kabelbahn 600 X 60mm fvz	309 505	127 050 156	3 m
Deckel zu Kabelbahn 100 X 60mm fvz	309 520	127 053 006	3 m
Deckel zu Kabelbahn 200 X 60mm fvz	309 521	127 053 016	3 m
Deckel zu Kabelbahn 300 X 60mm fvz	309 522	127 053 026	3 m
Deckel zu Kabelbahn 400 X 60mm fvz	309 523	127 053 036	3 m
Deckel zu Kabelbahn 500 X 60mm fvz	309 524	127 053 046	3 m
Deckel zu Kabelbahn 600 X 60mm fvz	309 525	127 053 056	3 m
Kabelbahn-T-Abgang 100 X 60	330 140	127 015 406	1 Stk.
Kabelbahn-T-Abgang 200 X 60	330 240	127 015 416	1 Stk.
Kabelbahn-T-Abgang 300 X 60	330 340	127 015 426	1 Stk.
Kabelbahn-T-Abgang 400 X 60	330 440	127 015 436	1 Stk.
Kabelbahn-T-Abgang 500 X 60	330 540	127 015 446	1 Stk.
Kabelbahn-T-Abgang 600 X 60	330 640	127 015 456	1 Stk.
Deckel zu T-Abgang 100 X 60	330 145	127 053 406	1 Stk.
Deckel zu T-Abgang 200 X 60	330 245	127 053 236	1 Stk.
Deckel zu T-Abgang 300 X 60	330 345	127 053 286	1 Stk.
Deckel zu T-Abgang 400 X 60	330 445	127 053 176	1 Stk.
Deckel zu T-Abgang 500 X 60	330 545	127 053 206	1 Stk.
Deckel zu T-Abgang 600 X 60	330 645	127 053 066	1 Stk.
Halteklammer zu Deckelfixierung A4	320 333	127 019 056	10 Stk.
Schraubengarnitur M6 X 10 A4	309 515	127 090 136	50 Stk.
Schraubengarnitur M10 X 25 fvz	309 516	127 090 126	50 Stk.
Klemmstück mit Schraubengarnitur A4	306 143	127 099 216	25 Stk.
Ankerschraube M10 x 25 mit U-Scheibe fvz	310 004	127 090 056	25 Stk.
Clip für Kabelbahn schraubenlos	304 653	127 019 026	50 Stk.
Stossleiste 100 fvz	309 705	127 058 506	10 Stk.
Stossleiste 200 fvz	309 706	127 058 516	10 Stk.
Stossleiste 300 fvz	309 707	127 058 526	10 Stk.
Stossleiste 400 fvz	309 708	127 058 536	10 Stk.
Stossleiste 500 fvz	309 709	127 058 546	10 Stk.
Stossleiste 600 fvz	309 710	127 058 556	10 Stk.

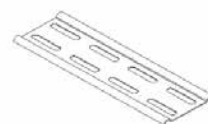
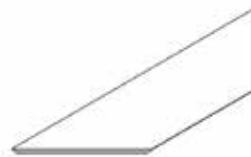
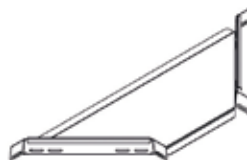
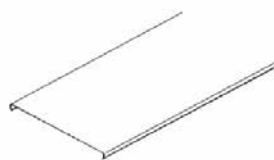
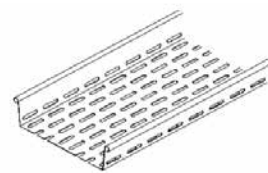

Produktebezeichnung	LANZ-NR.	Eldas- Nr.	Menge / Einheit
Kabelbahn-Winkel 45° 100 X 60	330 120	127 014 046	1 Stk.
Kabelbahn-Winkel 45° 200 X 60	330 220	127 014 056	1 Stk.
Kabelbahn-Winkel 45° 300 X 60	330 320	127 014 166	1 Stk.
Kabelbahn-Winkel 45° 400 X 60	330 420	127 014 266	1 Stk.
Kabelbahn-Winkel 45° 500 X 60	330 520	127 014 366	1 Stk.
Kabelbahn-Winkel 45° 600 X 60	330 620	127 014 546	1 Stk.



Deckel zu Winkel 45° 100 X 60	330 125	127 053 356	1 Stk.
Deckel zu Winkel 45° 200 X 60	330 225	127 053 266	1 Stk.
Deckel zu Winkel 45° 300 X 60	330 325	127 053 226	1 Stk.
Deckel zu Winkel 45° 400 X 60	330 425	127 053 316	1 Stk.
Deckel zu Winkel 45° 500 X 60	330 525	127 053 326	1 Stk.
Deckel zu Winkel 45° 600 X 60	330 625	127 053 166	1 Stk.



Kabelbahn-Winkel 90° 100 X 60	330 110	127 014 406	1 Stk.
Kabelbahn-Winkel 90° 200 X 60	330 210	127 014 416	1 Stk.
Kabelbahn-Winkel 90° 300 X 60	330 310	127 014 426	1 Stk.
Kabelbahn-Winkel 90° 400 X 60	330 410	127 014 436	1 Stk.
Kabelbahn-Winkel 90° 500 X 60	330 510	127 014 446	1 Stk.
Kabelbahn-Winkel 90° 600 X 60	330 610	127 014 456	1 Stk.

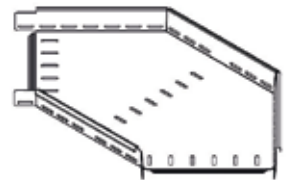

Deckel zu Winkel 90° 100 X 60	330 115	127 053 386	1 Stk.
Deckel zu Winkel 90° 200 X 60	330 215	127 053 276	1 Stk.
Deckel zu Winkel 90° 300 X 60	330 315	127 053 196	1 Stk.
Deckel zu Winkel 90° 400 X 60	330 415	127 053 256	1 Stk.
Deckel zu Winkel 90° 500 X 60	330 515	127 053 216	1 Stk.
Deckel zu Winkel 90° 600 X 60	330 615	127 053 076	1 Stk.



Kabelbahn-T-Stück 100 X 60	330 130	127 015 506	1 Stk.
Kabelbahn-T-Stück 200 X 60	330 320	127 015 516	1 Stk.
Kabelbahn-T-Stück 300 X 60	330 330	127 015 526	1 Stk.
Kabelbahn-T-Stück 400 X 60	330 430	127 015 536	1 Stk.
Kabelbahn-T-Stück 500 X 60	330 530	127 015 546	1 Stk.
Kabelbahn-T-Stück 600 X 60	330 630	127 015 556	1 Stk.

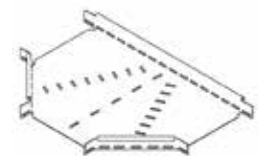

Deckel zu T-Stück 100 X 60	330 135	127 053 416	1 Stk.
Deckel zu T-Stück 200 X 60	330 235	127 053 376	1 Stk.
Deckel zu T-Stück 300 X 60	330 335	127 053 186	1 Stk.
Deckel zu T-Stück 400 X 60	330 435	127 053 246	1 Stk.
Deckel zu T-Stück 500 X 60	330 535	127 053 096	1 Stk.
Deckel zu T-Stück 600 X 60	330 635	127 053 086	1 Stk.

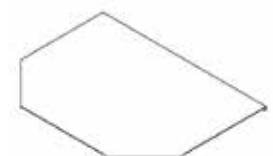

Produktebezeichnung	LANZ-NR.	Eldas- Nr.	Menge / Einheit
Kabelbahn-Verbinder gerade 60 fvz	309 716	127 058 216	50 Stk.
Kabelbahn-Gelenkverbinder 60 fvz	309 718	127 058 116	40 Stk.
Apparate-Montageplatte fvz	309 712	127 058 806	25 Stk.
Kantenschutz mit Schriftzug Lanz	307 889	127 018 606	50 m

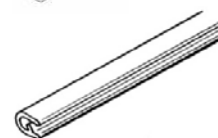
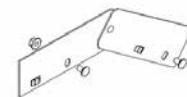
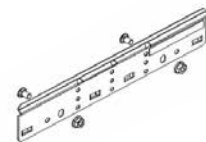

Darauf können Sie sich verlassen.

► Flexible Produktion

Alle unsere Produkte werden in Oensingen produziert oder verarbeitet. Dadurch garantieren wir eine unvergleichbar flexible und schnelle Produktion.

► Schweizer Qualität

Wir sind «Swiss Made»-zertifiziert und garantieren damit höchste Schweizer Qualität und sichern lokale Arbeitsplätze.

► Geht nicht, gibt's nicht

Mit unseren flexiblen Produktionsanlagen erfüllen wir auch die anspruchsvollsten Kundenwünsche zur vollsten Zufriedenheit.

► Lokale Präsenz

Wir vertreiben unsere Produkte schweizweit mit den führenden Elektrogrossisten und stehen Ihnen mit unseren Aussendienstmitarbeitenden für Fragen und Lösungen jederzeit zur Verfügung.

► Immer. Alles. Sofort!

Der Produktions- und Lagerstandort am Verkehrsknotenpunkt Oensingen und unsere eigene LKW-Flotte garantieren Ihnen die beste Lieferqualität und -pünktlichkeit.

► Digitalisierung

Unsere Produkte sind auch in der digitalen Welt äusserst flexibel einsetzbar und stehen Ihnen als BIM-Format auf unserer Webseite zum Download zur Verfügung.

Produktebezeichnung	LANZ-NR.	Eldas- Nr.	Menge / Einheit
Deckenstütze Standard 200 fvz	309 900	127 080 606	1 Stk.
Deckenstütze Standard 300 fvz	309 901	127 080 616	1 Stk.
Deckenstütze Standard 400 fvz	309 902	127 080 626	1 Stk.
Deckenstütze Standard 500 fvz	309 903	127 080 636	1 Stk.
Deckenstütze Standard 600 fvz	309 904	127 080 646	1 Stk.
Deckenstütze Standard 800 fvz	309 905	127 080 656	1 Stk.
Deckenstütze Standard 1000 fvz	309 906	127 080 666	1 Stk.
Deckenstütze Standard 1200 fvz	309 907	127 080 676	1 Stk.
Deckenstütze Standard 1500 fvz	309 908	127 080 686	1 Stk.
Deckenstütze Standard 2000 fvz	309 909	127 080 696	1 Stk.

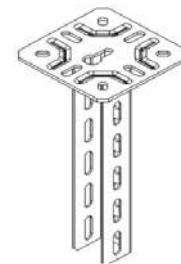

Deckenstütze Multifix schwer 200 fvz	309 850	127 082 706	1 Stk.
Deckenstütze Multifix schwer 300 fvz	309 851	127 082 716	1 Stk.
Deckenstütze Multifix schwer 400 fvz	309 852	127 082 726	1 Stk.
Deckenstütze Multifix schwer 500 fvz	309 853	127 082 736	1 Stk.
Deckenstütze Multifix schwer 600 fvz	309 854	127 082 746	1 Stk.
Deckenstütze Multifix schwer 700 fvz	309 855	127 083 776	1 Stk.
Deckenstütze Multifix schwer 800 fvz	309 856	127 082 756	1 Stk.
Deckenstütze Multifix schwer 900 fvz	309 857	127 083 796	1 Stk.
Deckenstütze Multifix schwer 1000 fvz	309 858	127 082 766	1 Stk.
Deckenstütze Multifix schwer 1200 fvz	309 861	127 082 776	1 Stk.
Deckenstütze Multifix schwer 1500 fvz	309 863	127 082 786	1 Stk.
Deckenstütze Multifix schwer 2000 fvz	309 868	127 082 796	1 Stk.

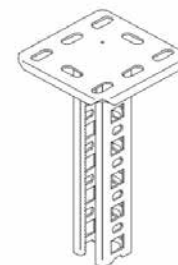

Ausleger standard 100 fvz	309 841	127 081 816	1 Stk.
Ausleger standard 200 fvz	309 842	127 081 826	1 Stk.
Ausleger standard 300 fvz	309 843	127 081 836	1 Stk.
Ausleger standard 400 fvz	309 844	127 081 846	1 Stk.
Ausleger standard 500 fvz	309 845	127 081 856	1 Stk.
Ausleger standard 600 fvz	309 846	127 081 866	1 Stk.

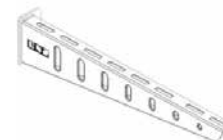

Flachausleger 100 fvz	309 915	127 080 806	1 Stk.
Flachausleger 200 fvz	309 916	127 080 816	1 Stk.
Flachausleger 300 fvz	309 917	127 080 826	1 Stk.
Flachausleger 400 fvz	309 918	127 080 836	1 Stk.
Flachausleger 500 fvz	309 919	127 080 846	1 Stk.
Flachausleger 600 fvz	309 920	127 080 856	1 Stk.

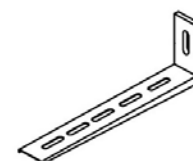

Produktebezeichnung	LANZ-NR.	Eldas- Nr.	Menge / Einheit
Kabelbahn 100 X 60 A4	306 180	127 011 106	3 m
Kabelbahn 200 X 60 A4	306 181	127 011 116	3 m
Kabelbahn 300 X 60 A4	306 182	127 011 126	3 m
Kabelbahn 400 X 60 A4	306 183	127 011 136	3 m
Deckel zu Kabelbahn 100 A4	306 210	127 003 006	3 m
Deckel zu Kabelbahn 200 A4	306 211	127 003 016	3 m
Deckel zu Kabelbahn 300 A4	306 212	127 003 026	3 m
Deckel zu Kabelbahn 400 A4	306 213	127 003 036	3 m
Halteklammer A4	306 216	127 099 006	10 Stk.
Schraubengarnitur M6 X 10 mm A4	309 515	127 090 136	100 Stk.
Schraubengarnitur M10 X 25 mm A4	304 611	127 099 086	50 Stk.
Klemmstück mit Schraubengarnitur A4	306 143	127 099 216	25 Stk.
Nutenstein M10 inox A4 Lanz	310 012	127 090 186	25 Stk.
Sechskant-Schraube M10 X 25 A4	310 014	127 090 046	25 Stk.
Clip für Kabelbahn schraubenlos	304 653	127 019 026	50 Stk.
Stossleisten 100mm A4	306 186	127 018 306	10 Stk.
Stossleisten 200mm A4	306 187	127 018 316	10 Stk.
Stossleisten 300mm A4	306 188	127 018 326	10 Stk.
Stossleisten 400mm A4	306 189	127 018 336	10 Stk.



Clip für Kabelbahn schraubenlos



Produktebezeichnung	LANZ-NR.	Eldas- Nr.	Menge / Einheit
Kabelbahn-Winkel 45° 100 X 60 A4	360 120	127 054 206	1 Stk.
Kabelbahn-Winkel 45° 200 X 60 A4	360 220	127 054 366	1 Stk.
Kabelbahn-Winkel 45° 300 X 60 A4	360 320	127 054 266	1 Stk.
Kabelbahn-Winkel 45° 400 X 60 A4	360 420	127 054 256	1 Stk.



Deckel zu Winkel 45° 100 X 60 A4	360 125	127 053 306	1 Stk.
Deckel zu Winkel 45° 200 X 60 A4	360 225	127 053 366	1 Stk.
Deckel zu Winkel 45° 300 X 60 A4	360 325	127 053 456	1 Stk.
Deckel zu Winkel 45° 400 X 60 A4	360 425	127 053 486	1 Stk.



Kabelbahn-Winkel 90° 100 X 60 A4	360 110	127 054 166	1 Stk.
Kabelbahn-Winkel 90° 200 X 60 A4	360 210	127 054 226	1 Stk.
Kabelbahn-Winkel 90° 300 X 60 A4	360 310	127 054 246	1 Stk.
Kabelbahn-Winkel 90° 400 X 60 A4	360 410	127 054 386	1 Stk.

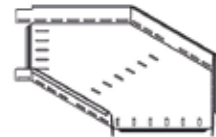

Deckel zu Winkel 90° 100 X 60 A4	360 115	127 053 296	1 Stk.
Deckel zu Winkel 90° 200 X 60 A4	360 215	127 053 346	1 Stk.
Deckel zu Winkel 90° 300 X 60 A4	360 315	127 053 426	1 Stk.
Deckel zu Winkel 90° 400 X 60 A4	360 415	127 053 496	1 Stk.



Kabelbahn-T-Stück 100 X 60 A4	360 130	127 055 006	1 Stk.
Kabelbahn-T-Stück 200 X 60 A4	360 230	127 055 166	1 Stk.
Kabelbahn-T-Stück 300 X 60 A4	360 330	127 055 216	1 Stk.
Kabelbahn-T-Stück 400 X 60 A4	360 430	127 055 246	1 Stk.

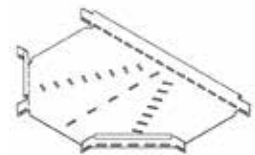

Deckel zu T-Stück 100 X 60 A4	360 135	127 053 336	1 Stk.
Deckel zu T-Stück 200 X 60 A4	360 235	127 053 396	1 Stk.
Deckel zu T-Stück 300 X 60 A4	360 335	127 053 476	1 Stk.
Deckel zu T-Stück 400 X 60 A4	360 435	127 053 436	1 Stk.

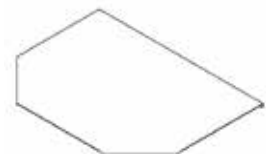

Produktebezeichnung	LANZ-NR.	Eldas- Nr.	Menge / Einheit
Kabelbahn-Verbinder gerade 60 A4	306 150	127 099 046	50 Stk.
Kabelbahn-Gelenkverbinder 60 A4	306 086	127 099 026	40 Stk.
Apparate-Montageplatte A4	306 094	127 008 816	25 Stk.
Kantenschutz mit Schriftzug Lanz	307 889	127 018 606	50 m

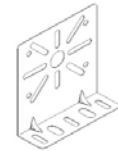
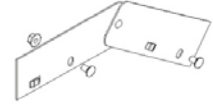
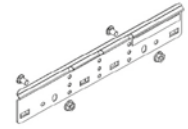

Alles aus einer Hand: Wir sind Systemanbieter.

Kabelführung



Stromschienen

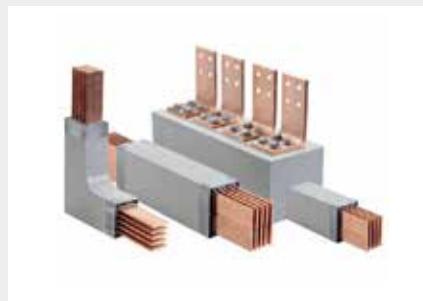

Arbeitsplatz-erschliessung

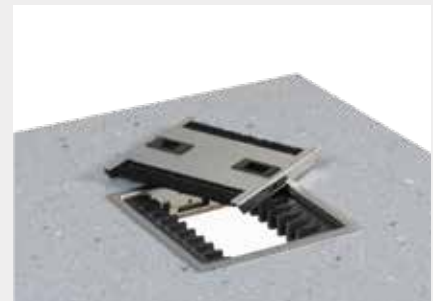

Wir sind nicht nur in der Kabelführung stark, sondern auch als einziger Systemanbieter in den Bereichen Stromschienen und Arbeitsplatzerschliessung unschlagbar. Kontaktieren Sie uns, unsere Spezialisten beraten Sie gerne: **+41 62 388 21 21 | info@lanz-oens.ch**

Produktebezeichnung	LANZ-NR.	Eldas- Nr.	Menge / Einheit
Deckenstütze leicht 125 A4	306 350	127 084 406	1 Stk.
Deckenstütze leicht 200 A4	306 351	127 084 416	1 Stk.
Deckenstütze leicht 300 A4	306 352	127 084 426	1 Stk.
Deckenstütze leicht 400 A4	306 353	127 084 436	1 Stk.
Deckenstütze leicht 500 A4	306 354	127 084 446	1 Stk.
Deckenstütze leicht 600 A4	306 355	127 084 456	1 Stk.
Deckenstütze leicht 700 A4	306 356	127 084 466	1 Stk.
Deckenstütze leicht 800 A4	306 357	127 084 476	1 Stk.
Deckenstütze leicht 900 A4	306 358	127 084 486	1 Stk.
Deckenstütze leicht 1000 A4	306 359	127 084 496	1 Stk.

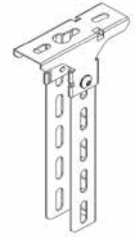

Deckenstütze Multifix schwer 200 A4	307 663	127 084 016	1 Stk.
Deckenstütze Multifix schwer 300 A4	307 664	127 084 026	1 Stk.
Deckenstütze Multifix schwer 400 A4	307 665	127 084 036	1 Stk.
Deckenstütze Multifix schwer 500 A4	307 666	127 084 046	1 Stk.
Deckenstütze Multifix schwer 600 A4	307 667	127 084 056	1 Stk.
Deckenstütze Multifix schwer 700 A4	307 675	127 084 066	1 Stk.
Deckenstütze Multifix schwer 800 A4	307 668	127 084 076	1 Stk.
Deckenstütze Multifix schwer 900 A4	307 680	127 084 086	1 Stk.
Deckenstütze Multifix schwer 1000 A4	307 669	127 084 106	1 Stk.
Deckenstütze Multifix schwer 1200 A4	307 670	127 084 116	1 Stk.
Deckenstütze Multifix schwer 1500 A4	307 671	127 084 146	1 Stk.
Deckenstütze Multifix schwer 2000 A4	307 672	127 084 196	1 Stk.

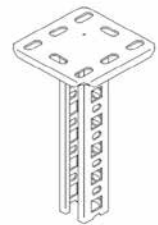

Flachausleger 100 A4	307 980	127 082 466	1 Stk.
Flachausleger 200 A4	307 981	127 082 476	1 Stk.
Flachausleger 300 A4	307 982	127 082 486	1 Stk.
Flachausleger 400 A4	307 983	127 082 496	1 Stk.

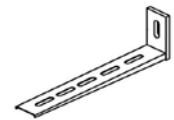

Produktebezeichnung	LANZ-NR.	Eldas- Nr.	Menge / Einheit
G-Kanal 50 X 50, kunststoffbeschichtet	307 000	127 020 206	2 m
G-Kanal 50 X 75, kunststoffbeschichtet	307 001	127 020 216	2 m
G-Kanal 50 X 100, kunststoffbeschichtet	307 002	127 020 226	2 m
G-Kanal 75 X 100, kunststoffbeschichtet	307 005	127 020 246	2 m
G-Kanal 75 X 125, kunststoffbeschichtet	307 006	127 020 256	2 m
G-Kanal 100 X 150, kunststoffbeschichtet	307 010	127 020 276	2 m
G-Kanal 50 X 50 A4	306 021	127 020 506	2 m
G-Kanal 50 X 75 A4	306 022	127 020 516	2 m
G-Kanal 50 X 100 A4	306 023	127 020 526	2 m
G-Kanal 75 X 100 A4	306 024	127 020 536	2 m
U-Kanal 40 X 50, kunststoffbeschichtet	353 100	127 020 306	2 m
U-Kanal 40 X 75, kunststoffbeschichtet	353 101	127 020 316	2 m
U-Kanal 40 X 100, kunststoffbeschichtet	353 102	127 020 326	2 m
U-Kanal 65 X 75, kunststoffbeschichtet	353 103	127 020 336	2 m
U-Kanal 65 X 100, kunststoffbeschichtet	353 104	127 020 346	2 m
U-Kanal 40 X 50 A4	353 130	127 020 356	2 m
U-Kanal 40 X 75 A4	353 131	127 020 366	2 m
Gitterbahn 100 X 60, kunststoffbeschichtet	307 180	127 020 006	3 m
Gitterbahn 200 X 60, kunststoffbeschichtet	307 181	127 020 016	3 m
Gitterbahn 300 X 60, kunststoffbeschichtet	307 182	127 020 026	3 m
Gitterbahn 400 X 60, kunststoffbeschichtet	307 183	127 020 036	3 m
Gitterbahn 500 X 60, kunststoffbeschichtet	307 184	127 020 046	3 m
Gitterbahn 600 X 60, kunststoffbeschichtet	307 185	127 020 056	3 m
Gitterbahn 100 X 60 A4	306 001	127 020 406	3 m
Gitterbahn 200 X 60 A4	306 002	127 020 416	3 m
Gitterbahn 300 X 60 A4	306 003	127 020 426	3 m
Gitterbahn 400 X 60 A4	306 004	127 020 436	3 m
Klemmstück kurz ohne Schrauben gvz	308 949	127 099 226	25 Stk.
Klemmstück kurz ohne Schrauben A4	306 142	127 099 206	25 Stk.
Klemmstück mit Schraubengarnitur gvz	308 950	127 099 236	25 Stk.
Klemmstück mit Schraubengarnitur A4	306 143	127 099 216	25 Stk.
Klemmplatte gvz	306 390	127 099 266	25 Stk.
Klemmplatte A4	306 391	127 099 276	25 Stk.
Mini-Hakenschiene 50mm 2 X 2 Haken	307 030	127 028 606	12 Stk.
Mini-Hakenschiene 75mm 3 X 2 Haken	307 031	127 028 616	12 Stk.

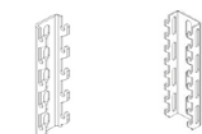
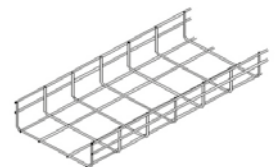
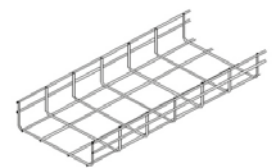
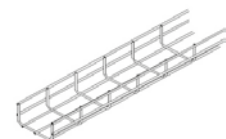
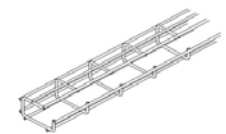
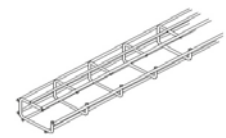



Swiss Made aus Oensingen.

Alle unsere Produkte werden in Oensingen produziert oder weiterverarbeitet. Wir sind daher stolz darauf, als einziger Kabelbahnhersteller das «Swiss Made»-Label tragen zu dürfen, und garantieren Ihnen damit höchste Schweizer Qualität.



Herausgeber:

lanz oensingen ag
Südringstrasse 2
4702 Oensingen

Publikationsdatum:

Juli 2024

Disclaimer:

Die in den Katalogen der Firma lanz oensingen ag publizierten Angaben sind ohne Gewähr und nicht verbindlich, da die Möglichkeit besteht, dass sich einzelne Produkteigenschaften im Verlauf des Produktionsprozesses der Druckerzeugnisse noch ändern.

