

SIMES

C A T A L O G U E G É N É R A L 2 0 2 3 - 2 0 2 4



1973-2023

Protagoniste de l'éclairage d'extérieur depuis 50 ans

Simes est une société active en évolution permanente et depuis toujours engagée à créer des émotions avec la lumière.

L'année 2023 sera un anniversaire important pour Simes qui fêtera avec satisfaction un parcours marqué par de multiples conquêtes obtenues avec détermination visant constamment de nouvelles étapes.

Depuis plus de cinquante ans restent intacts et constante l'intuition d'intercepter les exigences et les souhaits des concepteurs lumière, l'engagement de créer de nouveaux produits efficaces et fiables, l'envie de rendre les espaces d'extérieur agréablement utilisables et la volonté d'ajouter à l'architecture une quatrième dimension. Simes est conscient que la lumière peut transformer le visage des villes.

Le concept de qualité reste une priorité absolue; au fil des années il s'est exprimé dans de nombreuses facettes. Une qualité non seulement à 100% Made in Italy, mais également comme atout stratégique dans chaque activité de l'entreprise: dans l'environnement du travail, dans le service à la clientèle, dans le choix esthétiques et de conception, dans le soin dédié aux visiteurs et hôtes.

Simes a toujours été terrain de rencontre

pour les concepteurs lumière, les experts de la lumière, les architectes et les paysagistes. Ces contacts ont permis d'élaborer les idées les plus innovantes et ont marqué ces années d'intenses activités.

L'objectif majeur de l'entreprise reste celui de continuer à proposer avec passion des produits aptes à suggérer la beauté et qui puissent diffuser la culture de la lumière par le biais de solutions toujours plus raffinées et intelligentes.

L'obtention de l'excellence s'obtenant par des décisions qui se prennent jour après jour, Simes continuera à sélectionner les fournisseurs avec grande attention, à produire des produits qui offrent le maximum au niveau de la technologie d'avant-garde et de parier constamment sur le développement de nouvelles solutions.

Le résultat de ces 50 années a démontré que le résultat de ces choix est une croissance constante et une qualité destinée à durer dans le temps. Toute innovation individuelle ouvre le chemin à une direction successive; l'expérience devient fondamentale pour mettre les bases pour de nouveaux scénarios dans le monde de l'éclairage d'extérieur.

Vers l'innovation

La vision de l'entreprise, réinterprétée et alimentée par les progrès continus dans le domaine technologique, a su générer des solutions inédites qui se mettent au service de l'architecture pour rendre la lumière le vrai protagoniste de l'architecture.

L'EXPRESSION DE LA MATIÈRE

Les collections Wood et Concrete se distinguent par l'emploi de nouvelles matières et de langages expressifs qui enquêtent sur le rapport entre la lumière et la matière. Le dialogue entre l'aluminium, dans ses colorations plus naturelles et les tonalités chaudes et ambrées du bois éclairé, deviennent binôme parfait pour une intégration idéale du corps éclairant avec le paysage et les éléments naturels. Le béton étant un matériel vivant, rigoureux mais poétique, qui réussit à vieillir, se transformera et prendra les couleurs des alentours.



LUMIÈRE STRUCTURELLE

La famille Ghost a réussi à traduire en un produit industriel le concept de "lumière structurelle", ou mieux encore l'intégration totale entre matériel de construction et corps éclairant. Ghost agit par soustraction et non pas par abstraction: aucun corps éclairant est ajouté à la structure de l'édifice, mais au contraire un vide est créé afin qu'il se remplisse de lumière.



La recherche continue

La recherche Simes s'oriente aujourd'hui vers des thématiques fondamentales. Les solutions produisent un enrichissement du portefeuille-produits avec de nouvelles collections élégantes, utiles, logiques et correspondantes aux exigences du concepteur.

LA QUALITÉ DE LA LUMIÈRE ET LE CONFORT VISUEL

L'efficacité lumineuse est un paramètre important, mais ne saurait être la seule règle pour définir la qualité de la lumière. Aujourd'hui, Le rendement chromatique, le confort visuel, la netteté et le contrôle du faisceau lumineux sont des paramètres encore plus importants. Le nouveau catalogue contient de nombreuses familles de produits qui incorporent des optiques non actuelles et confortables qui associent à la source un système d'obturateurs en mesure de définir le faisceau, couper la lumière parasite et d'éviter l'éblouissement.



FLEXIBILITÉ

La flexibilité dans l'application de la lumière, la forme et sa directivité du faisceau en sus de la faculté de changer sur le lieu l'atmosphère et les arrangements sont un des thèmes principaux de la recherche. Au fur et à mesure qu'une flexibilité majeure est de plus en plus souhaitée, une gamme plus étendue pour satisfaire de nouveaux degrés de liberté dans la définition des espaces est requise. Des produits comme Flower Zoom, Pivot et Between sont en mesure de modifier en temps réel l'ouverture et la direction du faisceau, en s'adaptant aux contextes par un simple geste.



PLEINS ET CREUX LUMINEUX

Le développement des soi-disant "pleins et creux lumineux" a su donner l'origine à un vaste éventail de produits conçus comme des volumes creux: des objets visiblement très légers qui permettent d'être entrevus. Le corps éclairant ne se pose pas comme un obstacle visuel, mais comme un élément extrêmement mince qui émet de la lumière de façon imperceptible, presque magique.



MICROLIGHTING

La collection Microlighting a poussé à l'extrême le concept de la miniaturisation en réduisant au maximum les gabarits du produit et en optimisant le confort visuel. Microlighting est synonyme pour de petits objets qui disparaissent dans l'architecture en déplaçant l'attention sur l'effet lumineux qui en résulte. Malgré le niveau technique complexe pour répondre avec des IP adéquats aux environnements en extérieur et humides, le produit trouve son expression dans une vaste collection soignée dans le moindre détail.



LE DÉCORATIF MINIMAL

L'exigence d'étendre l'espace exploitable de la maison vers l'extérieur et d'habiller l'extérieur avec le même soin apporté à l'intérieur, est désormais une orientation consolidée. Dans ce domaine également Simes veut affirmer son identité de façon incontestable. En effet, elle présente des solutions avec une âme décorative tout en maintenant cette netteté et cette élégance formelle qui caractérisent toutes les collections, même les plus techniques.



MATÉRIAUX ET COULEURS

Plusieurs familles adaptent de nouvelles couleurs et accompagnent ainsi l'évolution actuelle du secteur d'éclairage allant vers des couleurs sombres comme le noir anthracite, mais également vers des couleurs naturelles telle que le vert et le bronze bruni pour chercher un mimétisme parfait du paysage. L'introduction des insertions élégantes en bronze massif de la famille Bell et la combinaison de matériaux qui raconte l'envie de proposer de nouveaux détails raffinés poursuivent cette recherche sur les matériaux.

De nouvelles étapes

IP System® marque une nouvelle étape importante sur le chemin d'innovation tracé par l'entreprise. IP System® est le premier système lumineux linéaire pour l'extérieur qui rajoute aux projets d'éclairage un nouveau potentiel.

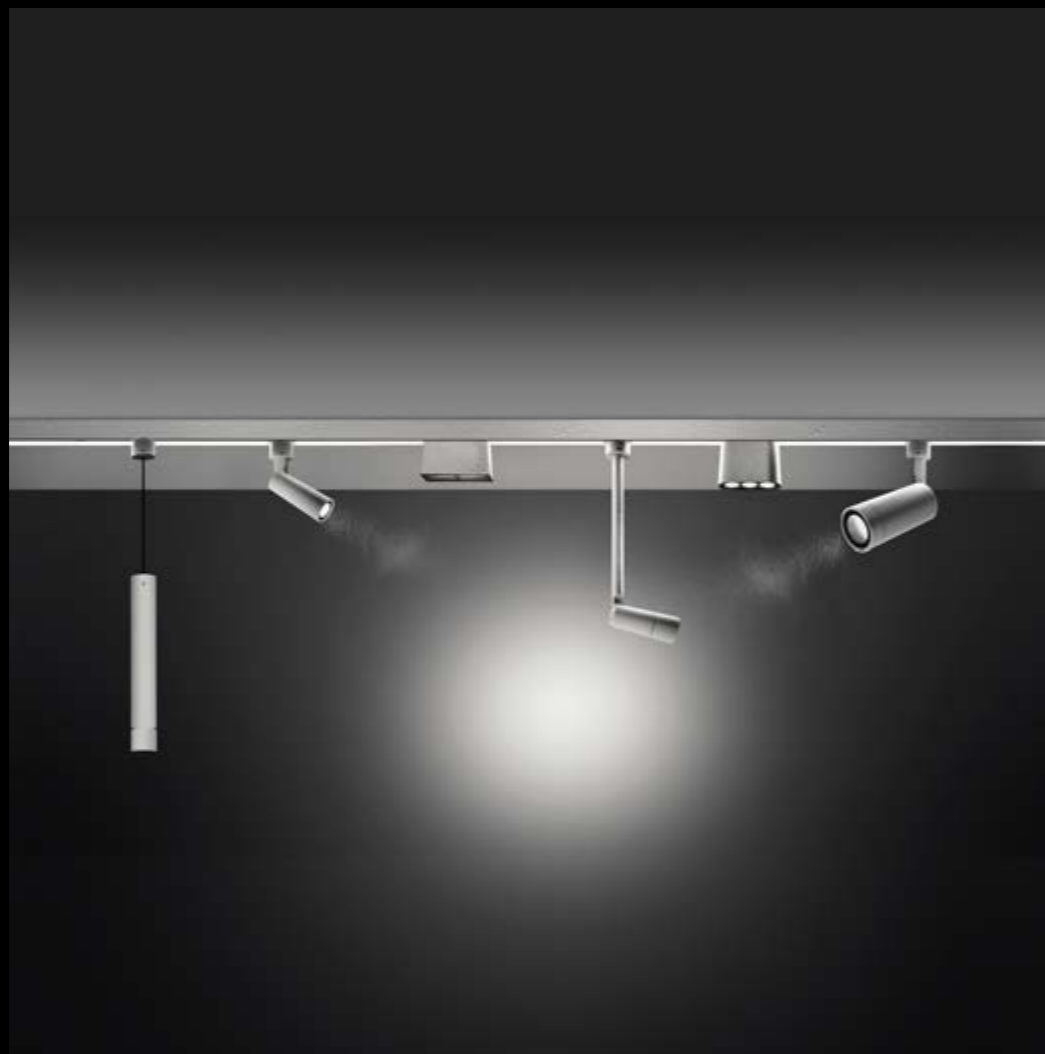

SYSTÈME LUMINEUX LINÉAIRE PLUG-IN IP54

IP System® ouvre la voie à la première génération de systèmes lumineux pour l'extérieur. La barre lumineuse dont elle est constituée, en sus du fait qu'elle est un corps éclairant pour son compte pour un éclairage diffus, peut loger et alimenter en n'importe quel point un ou plusieurs appareils supplémentaires plug-in IP65.

IP System®, de par son système innovant de branchement mécanique et électrique, assure un degré de protection élevé sur tous les éléments du système et permet d'éclairer de façon flexible n'importe quel espace qui requiert des effets de lumière linéaire diffuse associés à des effets d'éclairage d'accentuation. Son élégance et sa netteté esthétique le rendent adapté également à n'importe quel environnement à l'intérieur.



Designers

Stig Myler Holscher Design



Holscher Design est une des agences de design les plus qualifiées avec plus de 25 ans d'expérience et qui a emporté des primes en Scandinavie: une équipe de personnes innovatrices avec une expérience solide en architecture et une mission pour aider la clientèle à améliorer la qualité de vie. Au fil des années les tâches de l'agence se sont étendues de l'architecture sur grande échelle à la conception de produits. Lorsque des demandes très complexes sont posées, les solutions suggérées tendent à simplifier le complexe en cherchant un équilibre entre la forme et la fonction dans une manière esthétique utile. L'agence a été fondée par Knud Holscher, un des designers les plus influents en Scandinavie. Son œuvre a eu un fort impact sur la communauté internationale de design. Nombreux de ses projets sont devenus de fameux classiques dans le monde entier pour lesquels il a reçu plusieurs prix parmi les plus prestigieux.



Stage Rond

Matteo Thun



Matteo Thun, architecte et designer, est né à Bolzano en 1952. Il étudie à l'Académie de Salzburg avec Oskar Kokoshka et à l'Université de Florence. Après sa rencontre avec Ettore Sottsass il devient le co-fondateur du groupe "Memphis" à Milan et partenaire de Sottsass Associati de 1980 à 1984. Il a un professorat de design à l'Université des Arts Appliqués à Vienne (Hochschule für angewandte Kunst, Wien) de 1983 à l'an 2000. En 1984 il ouvre son propre studio à Milan et devient Art Director pour Swatch de 1990 à 1993. De la rencontre avec Luca Colombo, Herbert Rathmaier et Antonio Rodriguez se crée le studio Matteo Thun & Partners qui par la suite se déclinera dans les sociétés MTLC et MTD-R. Les différentes réalités créatives sont à l'origine des projets dans le domaine de l'architecture, du design d'intérieur et du design de produit. Les sociétés emploient une soixantaine de personnes comprenant des architectes, des designers et des designers graphiques.



Look Wood

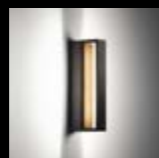

Cool Wood

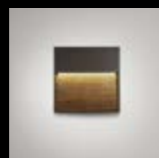

Skill Wood

Marc Sadler



Marc Sadler, Français, né en Autriche, vit actuellement à Milan. Il a été un des premiers à être diplômé dans la branche "Esthétique Industrielle" à l'ENSAD à Paris avec une thèse sur les matières plastiques. Il a été pionnier dans l'expérimentation sur les différentes utilisations des matières et de la contamination entre les différentes technologies devenues ensuite des aspects distinctifs de son activité. Marc Sadler est citoyen du monde (il a vécu et travaillé de nombreuses années en Europe, en Amérique du Nord et en Asie) et concepteur éclectique. Aujourd'hui il est consultant pour des sociétés d'ameublement et d'éclairage, de produits électroménagers petits et grands, du sport et d'autres secteurs techniques. Il emporte quatre fois le Compasso d'Oro ADI (1994, 2001, 2008 et 2014). Au fil des années, sa carrière a été récompensée dans d'autres occasions au niveau international.

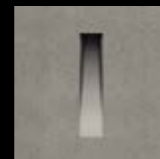

Ghost pour coulé de béton

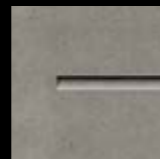

Keen



Twist



Ghost pour matériel de revêtement



Movit

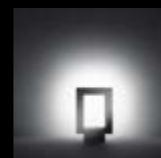

Outline

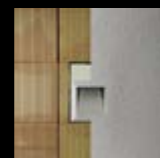

Ghost Pour du matériel de construction

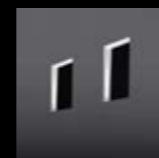

Minishape



Smooth

Klaus Begasse



Né à Wiesbaden, Allemagne. Diplômé en architecture à l'université de Stuttgart, Allemagne. Il coopère avec de nombreux architectes en Allemagne et à l'étranger. Il est fondateur du Bureau Interdisciplinaire d'Architecture, design de produit et design des communications à Stuttgart, Allemagne. Il travaille comme designer de produit pour de nombreuses sociétés nationales et internationales. Il obtient de nombreux prix nationaux et internationaux dans l'architecture, le design d'imprimerie et le design de produit comme Red Dot, Red Dot Best of the Best, prix iF, Chicago Athenaeum, Swiss Design Award. Klaus Begasse a créé pour SIMES des produits qui concentrent au mieux la toute dernière technologie LED et la plus haute efficacité dans des formes essentielles et adaptables. Son design visionnaire se traduit en flexibilité d'emploi qui répond à de nombreuses situations de projet où la valeur de la lumière reste l'œuvre principale.

Indice alphabétique

Page Famille

100	5CENTO
162	APPEAL
138	APPLY
506	AVENUE
82	BARRE CONTINUE
78	BARRE ORIENTABLE
54	BELL
264	BETWEEN
114	BLINKER
494	BOULEVARD
50	BRICK OF LIGHT
128	BRIQUE
408	CATCH
404	CEILING
468	CIGARETTE
358	COMPACT CONFORT
24	CONCRETE
166	COOL
16	COOL WOOD
172	COOL CARRÉ
458	CUBIKS
72	FEELING
226	FLOWER
318	FOCUS
32	GHOST POUR COULÉES DE BÉTON
40	GHOST POUR MATÉRIEL DE REVÊTEMENT
430	IKONIC
88	IP SYSTEM
270	KEEN
178	KUBE
218	LIFT
336	LIGNE CONTINUE
414	LOBBY
190	LOFT
314	LOFT PROJECTEUR
144	LOOK
16	LOOK WOOD
120	MARKER
342	MINILINEAR
342	MINIROUND
454	MOAI

Page Famille

280	MOVIT
348	NANOLED FRAME
348	NANOLED
294	OUTLINE
326	OVER-ALL
482	PARK
134	PETIT
256	PIVOT
152	PLAN
358	PLANO CONFORT
156	POCKET
514	POOL
476	POSTER
442	REEF
388	RING CONFORT
214	SHAPE
332	SHELL
104	SKILL
16	SKILL WOOD
202	SLOT
472	SLOT POTEAU
196	SMOOTH
66	SPILLO
300	STAGE RECTANGULAIRE
242	STAGE ROND
426	STAGE ROND DOWNLIGHT
124	STEP
308	STREAMLINE
396	SUIT
462	TOMORROW
436	TONIGHT
60	TRÈS JOLIE
184	TRIM
288	TWIST
120	WALKER
208	ZEN
366	ZIP CONFORT
420	ZIP DOWNLIGHT CONFORT
522	<i>Alimentateurs</i>
532	<i>Guide aux données techniques</i>
534	<i>Indice numérique</i>

Marqueurs en surface

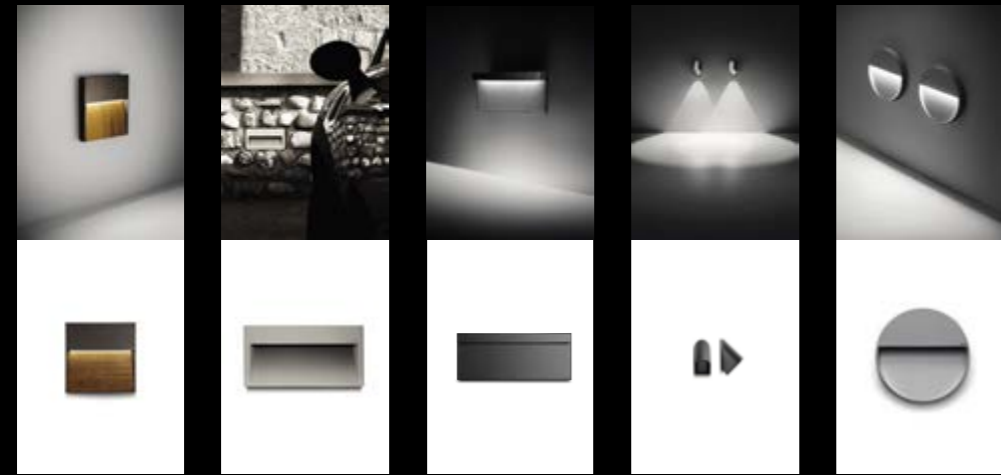

16 Skill Wood 24 Concrete 100 5cento 134 Minipetit 104 Skill

INDICE

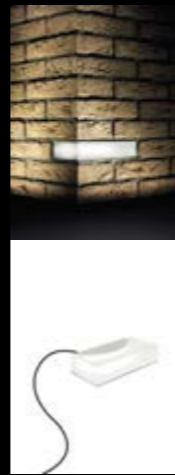

50 Brick of Light

Mural

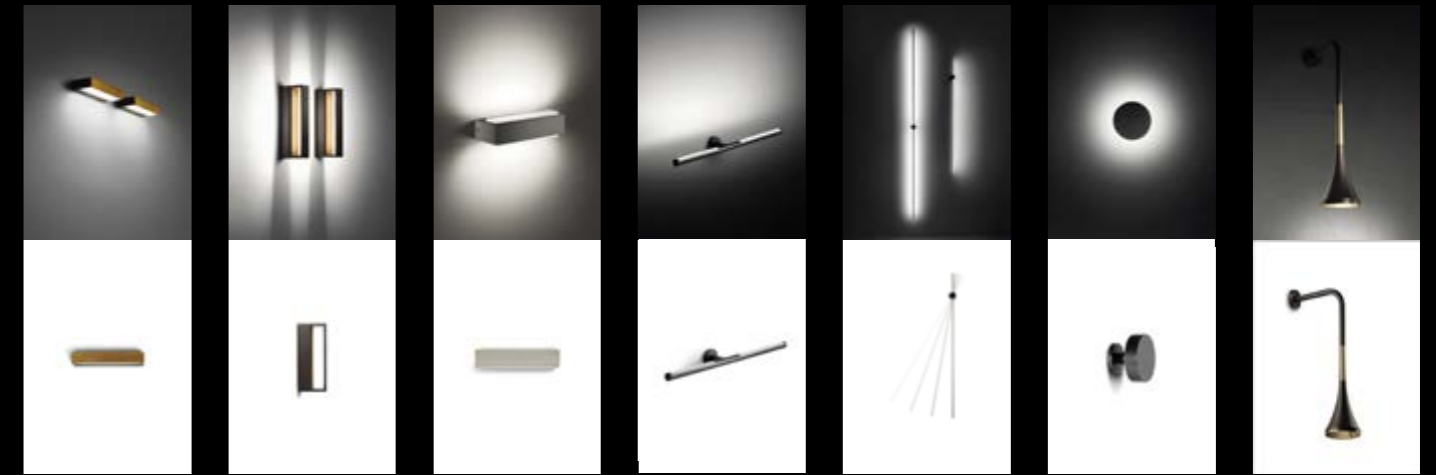

16 Look Wood 16 Cool Wood 24 Concrete 66 Spillo 72 Feeling 60 Très Jolie 54 Bell

INDICE

Marqueurs encastrables

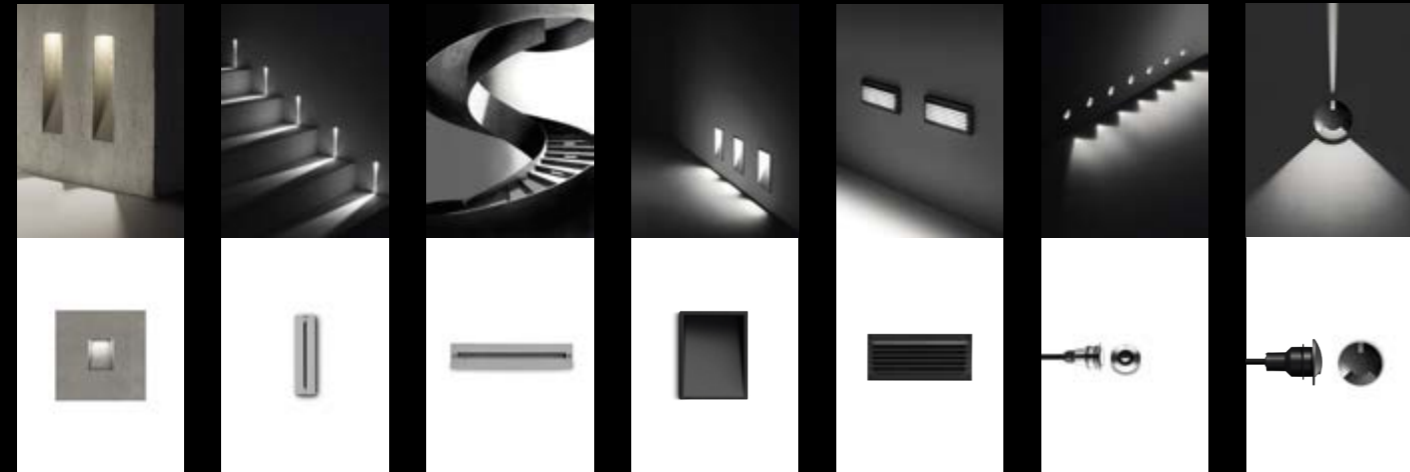

32 Ghost 124 Step 120 Marker / Walker 114 Blinker 128 Brique 348 Nanoled INOX 332 Shell

40 Ghost revêtement
44 Ghost manteau d'isolation

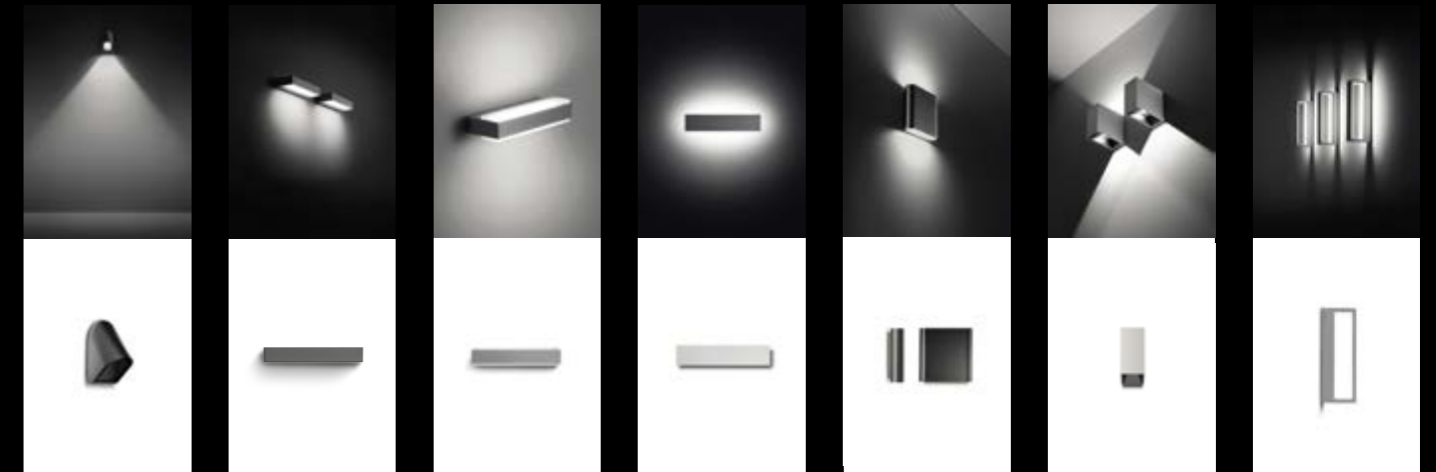

134 Petit 144 Look 152 Plan 162 Appeal 156 Pocket 138 Apply 166 Cool

Effets linéaires



78 Barre orientable 82 Barre Continue minimal 82 Barre Continue Confort

Systèmes linéaires

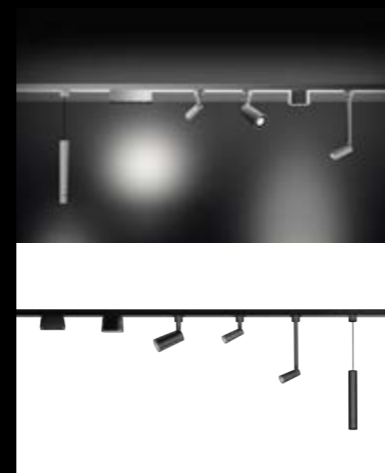

88 IP System®

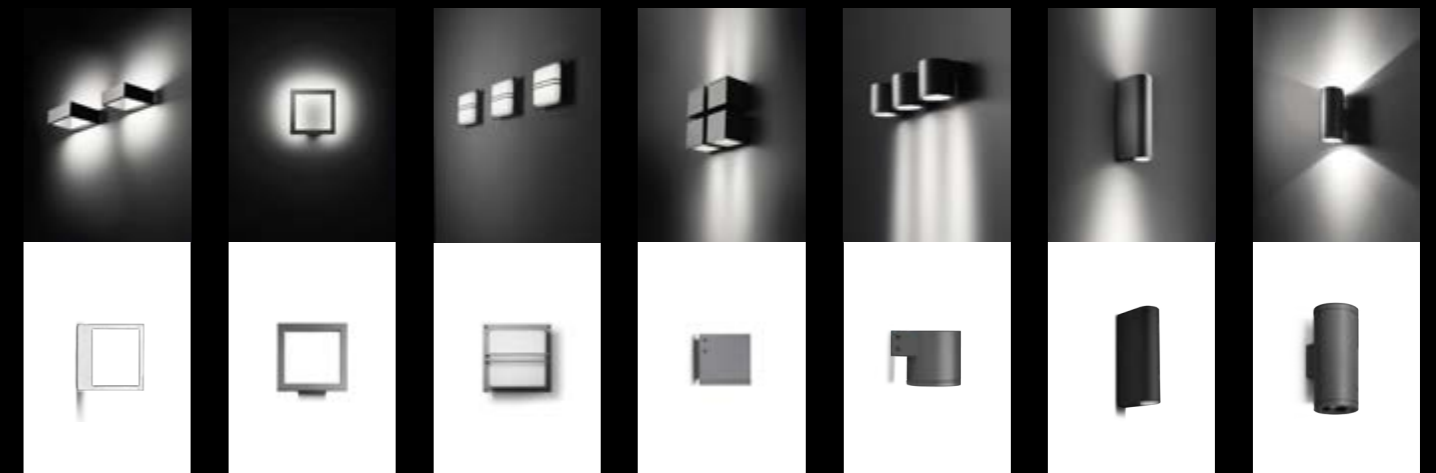

172 Cool carré 184 Trim 208 Zen 190 Loft carré 190 Loft rond 196 Smooth 202 Slot

Effets muraux **Lame de lumière**

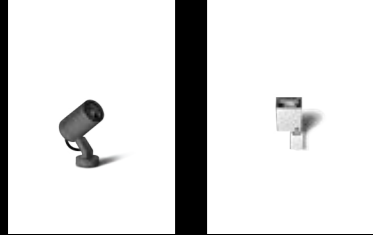
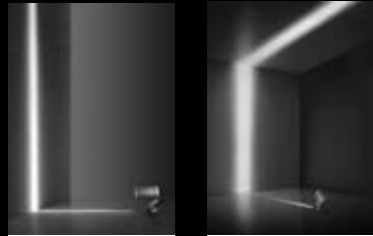

242 Stage
Lame de lumière

270 Keen
Lame de lumière

Projecteurs



226 Flower /
Flower ZOOM

242 Stage Rond

256 Pivot

264 Between

270 Keen

280 Movit

314 Loft Projecteur



288 Twist

294 Outline

308 Streamline

300 Stage

318 Focus

INDICE



218 Lift

Radiale à encastrer
(pas pour zones piétonnes)



332 Shell

UPLIGHT en surface
(pas pour zones piétonnes)



24 Concrete Uplight

326 Over-all

INDICE

Zones piétonnes encastrables

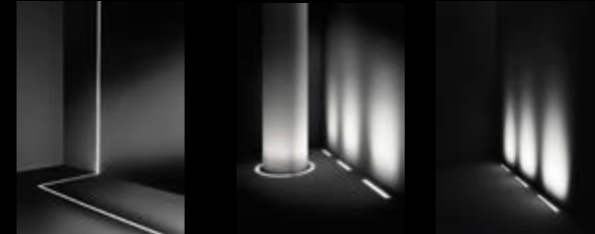

336 Ligne Continue

342 Minilinear/
Miniround

342 Minilinear INOX



348 Nanoled INOX

366 Zip Confort

358 Plano et Compact
Confort

Encastré passage véhicules

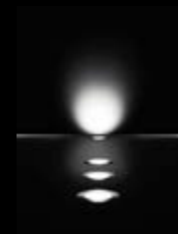

388 Ring Confort

Encastré en surface passage véhicules

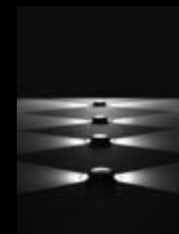

396 Suit

Plafond (en surface)

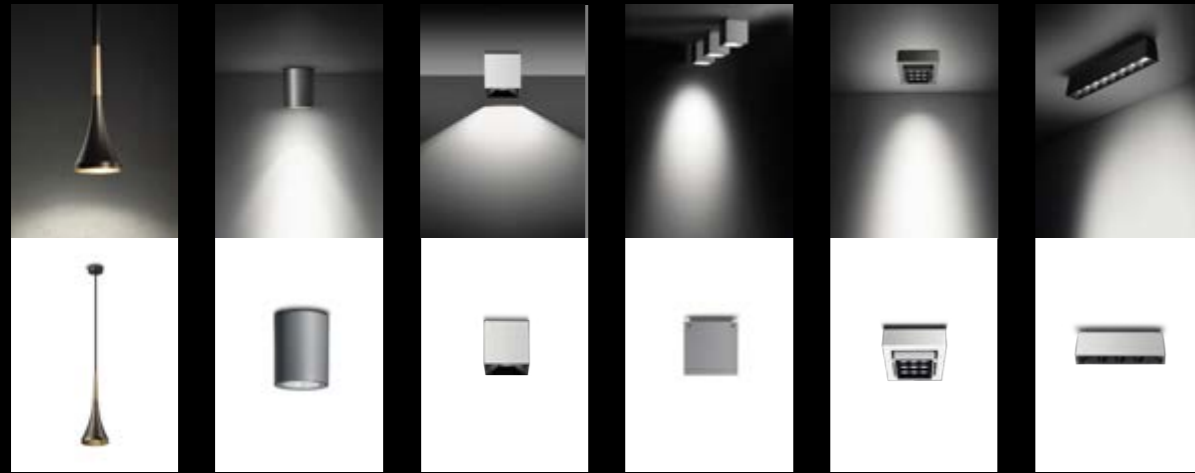

54 Bell

426 Stage

138 Apply

190 Loft

408 Catch

404 Ceiling

INDICE

Bornes pour jardin

INDICE

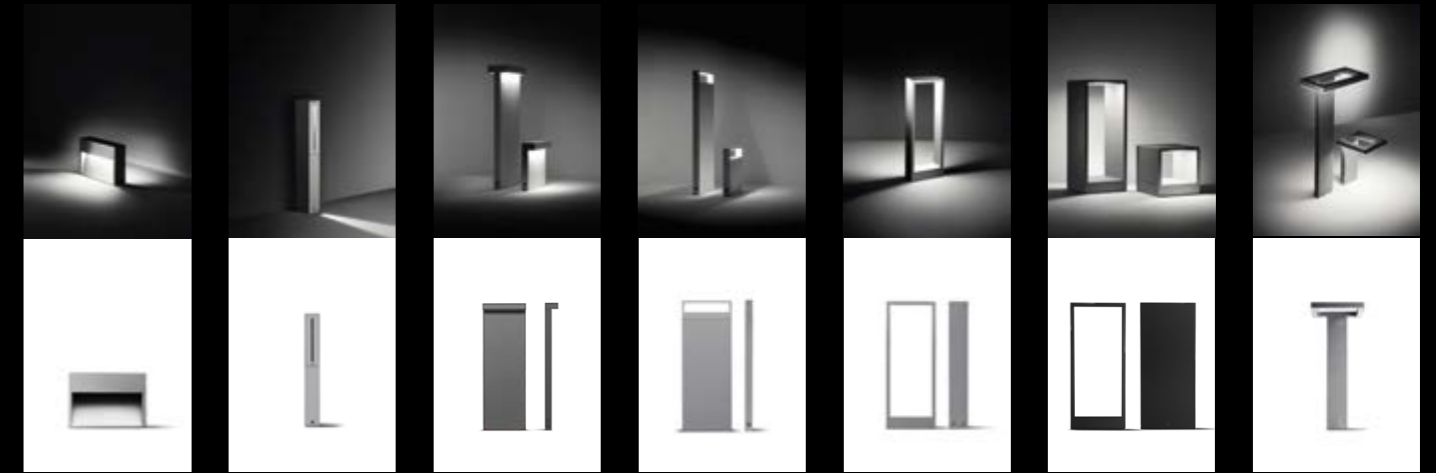

104 Skill

124 Step

144 Look

166 Cool

172 Cool Carré

178 Kube

184 Trim

Plafond (à encastrer)



348 Nanoled INOX

414 Lobby

420 Zip Confort

408 Catch

Bornes pour jardin "expression de matériel"



16 Look Wood

16 Cool Wood

24 Concrete

Piquets



226 Flower

66 Spillo

72 Feeling

60 Très Jolie

54 Bell

138 Apply

Bornes



442 Reef

462 Tomorrow

430 Ikonik

436 Tonight

114 Blinker

454 Moai

458 Cubiks

Aménagement urbain



462 Tomorrow 472 Slot Poteau 476 Poster 468 Cigarette 482 Park 494 Boulevard 506 Avenue

INDICE

Éclairage à poser rechargeable



50 Brick of Light 60 Très Jolie

Lampadaire au sol

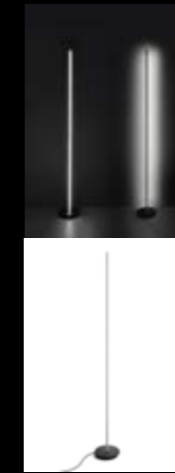

72 Feeling

INDICE

Projecteurs application poteau



226 Flower 270 Keen 256 Pivot 242 Stage Rond 280 Movit 288 Twist 318 Focus

Immergeables



514 Pool 514 Pool Spot



294 Outline 300 Stage

Alimentateurs



522 Alimentateurs



Design M. Thun



Quand la légèreté de la lumière se fond avec un rendement architectural d'un design essentiel et innovant, des suggestions uniques se créent avec un impact émotionnel fort. Des formes simples et géométriques caractérisent les "vêtements de Matteo Thun" conçues par la collaboration créative de Simes et le prestigieux designer architecte italien. Un équilibre parfait entre les expressions de la matière durables et différentes. Les "vêtements de Matteo Thun" sont caractérisés par l'union de la chaleur du bois de teck et la rigueur minimaliste de l'aluminium, des surfaces réalisées expressément pour améliorer la qualité de l'effet lumineux. Une élégance naturelle et fascination poétique qui habillent avec charme et style intemporel les environnements.

Ce produit a été réalisé avec des procédés artisanaux. De petites imperfections, des dépressions sur la surface du bois, des fissures présentes et futures, des différences de tonalité de coloris et des variations au fil des années seront témoin de l'unicité et de la main d'œuvre artisanale.

DESCRIPTION TECHNIQUE

Structure en fonte d'aluminium injecté à haute résistance à l'oxydation. Revêtement en bois de teck, épaisseur 8mm huilée. Diffuseur en verre trempé et pointé. Vis Allen en acier inoxydable A4. Joints en silicone. Double peinture extra résistante.

MINISKILL

Appareil pré-câblé avec câble de 1,0m en Néoprène H05RN-F pour connexion avec boîte de dérivation déportée.

SKILL

Appareil pré-câblé équipé de double entrée câble avec passe-fil.

LOOK APPLIQUE et COOL APPLIQUE

Appareil pré-câblé avec câble en Néoprène H05RN-F de 1,0m pour connexion avec la boîte de dérivation déportée.

LOOK BORNE et COOL BORNE

Appareil pré-câblé avec câble en Néoprène H05RF-N et connecteur pour branchement au borne.

BREVETÉ

INDICE DE PROTECTION IP65

CLASSE D'ISOLATION
CLASSE I ⊕ SKILL 230V
CLASSE II ⊞ LOOK, COOL
CLASSE III ⊚ MINISKILL 24V

RÉSISTANCE MÉCANIQUE

IK 06 LOOK, COOL
IK 08 SKILL

LOOK, COOL

COULEURS ET FINITIONS

.01 Blanc + Bois teck

.20 Bronze bruni + Bois teck



MINILOOK WOOD Applique

SIMES

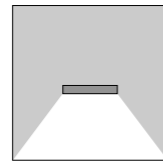

L.9201W Simple émission
LED MODULE **3000K** CRI90 1313lm 11,1W
(sur demande 2700K CRI90 1247lm)
(sur demande 4000K CRI80 1751lm)
220V-230Vac 50/60Hz
ON/OFF Non gradable

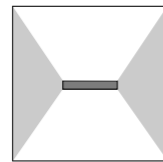
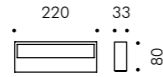

L.9202W Double émission
LED MODULE **3000K** CRI90 1313lm 11,1W
(sur demande 2700K CRI90 1247lm)
(sur demande 4000K CRI80 1751lm)
220V-230Vac 50/60Hz
ON/OFF Non gradable

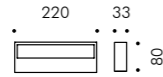

MINILOOK WOOD Borne

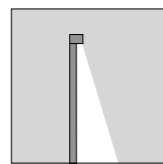

L.9211W Borne H 580mm
LED MODULE **3000K** CRI90 1050lm 8,9W
(sur demande 2700K CRI90 997lm)
(sur demande 4000K CRI80 1400lm)
220V-230Vac 50/60Hz
ON/OFF Non gradable

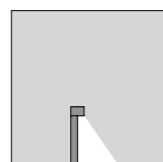

L.9206W Borne H 220mm
LED MODULE **3000K** CRI90 1050lm 8,9W
(sur demande 2700K CRI90 997lm)
(sur demande 4000K CRI80 1400lm)
220V-230Vac 50/60Hz
ON/OFF Non gradable

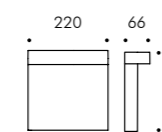
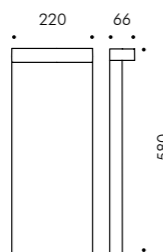

S.7249
EMBASE DE FIXATION pour MINILOOK BORNE
Embase à sceller pour fixation au sol (béton)
L.9206W et L.9211W.



Private villa, Monza, Italy - Arch. Michele Perini

MINICOOL WOOD Applique

SIMES

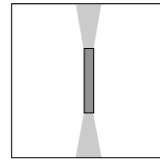

L.9231W Applique
 LED MODULE 3000K CRI90 1313lm 11,1W
 (sur demande 2700K CRI90 1247lm)
 (sur demande 4000K CRI80 1751lm)
 220V-230Vac 50/60Hz
 ON/OFF Non Dimmerabile

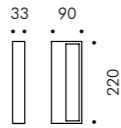

MINICOOL WOOD Borne

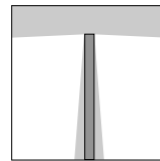

L.9241W Borne H 580mm
 LED MODULE 3000K CRI90 1313lm 11,1W
 (sur demande 2700K CRI90 1247lm)
 (sur demande 4000K CRI80 1751lm)
 220V-230Vac 50/60Hz
 ON/OFF Non Dimmerabile

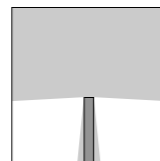

L.9236W Borne H 220mm
 LED MODULE 3000K CRI90 1313lm 11,1W
 (sur demande 2700K CRI90 1247lm)
 (sur demande 4000K CRI80 1751lm)
 220V-230Vac 50/60Hz
 ON/OFF Non Dimmerabile

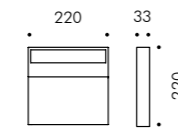
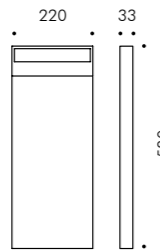

S.7249
EMBASE DE FIXATION pour MINICOOL BORNE
 Embase à sceller pour fixation au sol (béton)
 L.9236W et L.9241W.



Miniskill vertical

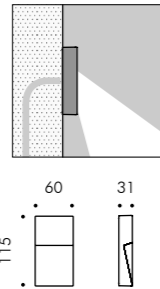

L.9230W

LED MODULE 3000K CRI90 775lm 4W
 (sur demande 2700K CRI90 653lm)
 (sur demande 4000K CRI80 891lm)
24Vdc PWM

Alimentateur à tension constante déporté nécessaire
 24Vdc (pages 522-523)

Skill carré

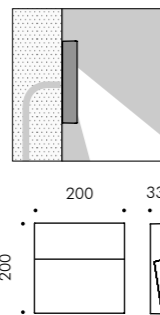

L.9260W

LED MODULE 3000K CRI90 1050lm 8,9W
 (sur demande 2700K CRI90 997lm)
 (sur demande 4000K CRI80 1218m)
 220V-240Vac 50/60Hz
Gradable à découpage de phase

Livrables sur demande moyennant supplément de prix avec
 alimentation DALI 2 / PUSH intégrée.

Skill rectangulaire

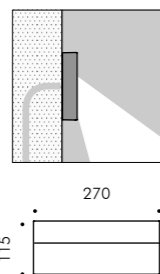

L.9240W

LED MODULE 3000K CRI90 1313lm 11,1W
 (sur demande 2700K CRI90 1247lm)
 (sur demande 4000K CRI80 1751lm)
 220V-240Vac 50/60Hz
ON/OFF Non Dimmerabile





Le béton est le matériel protagoniste de l'architecture du XXème siècle puisqu'il a redéfini, suivant le signe des maîtres, les canons du projet architectural. Le béton, rigoureux et poétique en même temps, matériel et cru est un élément essentiel pour l'extérieur. Le béton sait vieillir, il se transforme et évolue, il assume les coloris des alentours et se fond avec, il s'intègre et dialogue avec la matière de l'architecture en s'adaptant à la forme et à la fonction. Les nouveaux appareils dessinent des formes simples et pures pour créer un éclairage à fort impact émotionnel dans un dialogue serré entre l'insaisissable légèreté de la lumière et la solidité concrète du béton.

DESCRIPTION TECHNIQUE

Revêtement in béton avec des compléments de fibres synthétiques à haute résistance mécanique. Structure interne en fonte d'aluminium injecté à haute résistance à l'oxydation. Diffuseur en verre trempé. Vis Allen en acier inoxydable A4. Joints en silicone recuit.

MINI APPLIQUE

Appareil pré-câblé avec câble de 1,0m en Néoprène H05RN-F pour connexion à la boîte de dérivation déportée.

APPLIQUE

Appareil équipé pour entrée câble simple avec passe-fil.

ENCASTRÉ

Appareil pré-câblé avec câble de 3,0m en Néoprène H05RN-F pour connexion à la boîte de dérivation déportée.

UPLIGHT

Appareil pré-câblé avec câble de 5,0m en Néoprène H05RN-F pour connexion à la boîte de dérivation déportée. La livraison comprend la semelle de fixation au sol.

BORNE

Appareil pré-câblé avec câble en Néoprène H05RN-F avec connecteur pour branchement dans le borne.

MODÈLE ENREGISTRÉ

INDICE DE PROTECTION
IP65 APPLIQUE, ENCASTRÉ, BORNE
IP65 / IP67 UPLIGHT

CLASSE D'ISOLATION
CLASSE I ⊕ APPLIQUE
CLASSE II ⊞ MINI APPLIQUE, BORNE
CLASSE III ⊕ UPLIGHT, ENCASTRÉ

RÉSISTANCE MÉCANIQUE
IK 06 APPLIQUE
IK 08 UPLIGHT
IK 10 ENCASTRÉ, BORNE

FINITION

.35 Béton



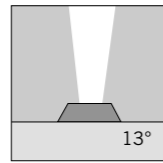

C.8160W.35 Faisceau spot avec lentilles
 LED MODULE 3000K CRI90 2184lm 18,8W
 (sur demande 2700K CRI90 2016lm)
 (sur demande 4000K CRI80 2688lm)
1050mA Vf 18,6V max

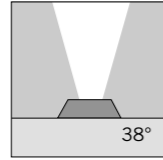

C.8161W.35 Faisceau flood avec lentilles
 LED MODULE 3000K CRI90 2184lm 18,8W
 (sur demande 2700K CRI90 2016lm)
 (sur demande 4000K CRI80 2688lm)
1050mA Vf 18,6V max

Alimentateur déporté à courant constant nécessaire
 Vout 120Vdc max (pages 524-525)
Livrables sur demande LED avec faisceaux: 65°

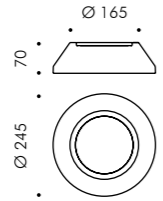

S.3524
PIQUET en polypropylène
 Couleur: noir (code .09)
 longueur totale 270 mm



Mini Applique simple émission

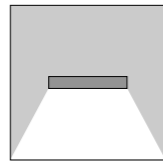

C.8015W.35
LED MODULE **3000K** CRI90 1313lm 11,1W
(sur demande 2700K CRI90 1247lm)
(sur demande 4000K CRI80 1751lm)
220V-240Vac 50/60Hz
ON/OFF Non gradable

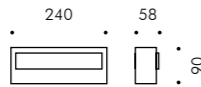

Mini Applique double émission

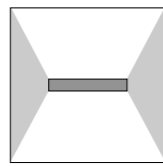

C.8016W.35
LED MODULE **3000K** CRI90 1313lm 11,1W
(sur demande 2700K CRI90 1247lm)
(sur demande 4000K CRI80 1751lm)
220V-240Vac 50/60Hz
ON/OFF Non gradable

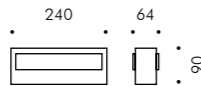

Applique simple émission

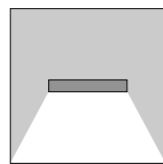

C.8005W.35
LED MODULE **3000K** CRI90 2100lm 17,8W
(sur demande 2700K CRI90 1995lm)
(sur demande 4000K CRI80 2801lm)
220V-240Vac 50/60Hz
Gradable à découpage de phase

Livrables sur demande moyennant supplément de prix avec alimentation DALI 2 / PUSH intégrée.

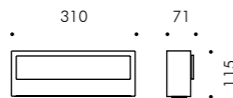

Applique double émission

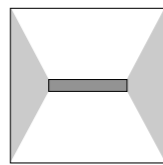

C.8006W.35
LED MODULE **3000K** CRI90 2100lm 17,8W
(sur demande 2700K CRI90 1995lm)
(sur demande 4000K CRI80 2801lm)
220V-240Vac 50/60Hz
Gradable à découpage de phase

Livrables sur demande moyennant supplément de prix avec alimentation DALI 2 / PUSH intégrée.

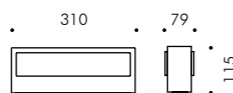

CONCRETE Encastrement

SIMES

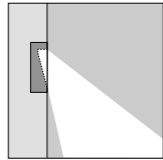

C.8055W.35

LED MODULE **3000K** CRI80 1218lm 8,9W
(sur demande 2700K CRI80 1157lm)
(sur demande 4000K CRI80 1494lm)
24Vdc PWM

Alimentateur déporté à tension constante nécessaire
24Vdc (pages 522-523)

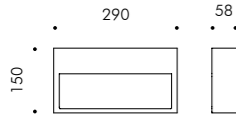

Accessoire

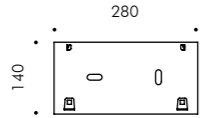

C.8054

PÂTÈRE POUR APPLICATION EN SURFACE EN FAÇADE

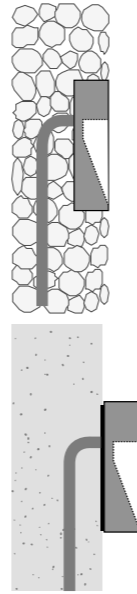

CONCRETE Borne

H 250mm

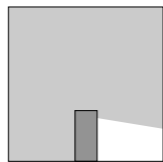

C.8100W.35 Simple émission

LED MODULE **3000K** CRI90 1260lm 10,7W
(sur demande 2700K CRI90 1388lm)
(sur demande 4000K CRI80 1610lm)
220V-240Vac 50/60Hz
ON/OFF Non gradable

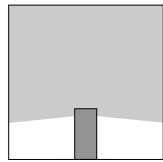
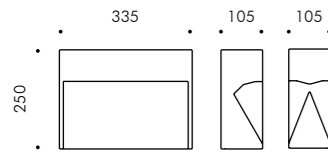

C.8101W.35 Double émission

LED MODULE **3000K** CRI90 2520lm 21,4W
(sur demande 2700K CRI90 2190lm)
(sur demande 4000K CRI80 3220lm)
220V-240Vac 50/60Hz
ON/OFF Non gradable

H 450mm

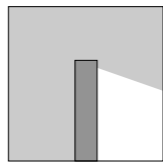

C.8105W.35 Simple émission

LED MODULE **3000K** CRI90 1260lm 10,7W
(sur demande 2700K CRI90 1388lm)
(sur demande 4000K CRI80 1610lm)
220V-240Vac 50/60Hz
ON/OFF Non gradable

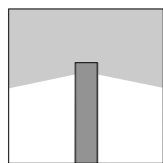
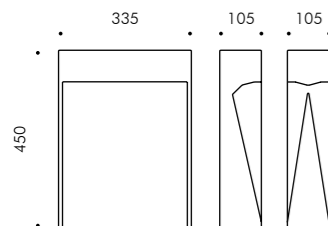

C.8106W.35 Double émission

LED MODULE **3000K** CRI90 2520lm 21,4W
(sur demande 2700K CRI90 2190lm)
(sur demande 4000K CRI80 3220lm)
220V-240Vac 50/60Hz
ON/OFF Non gradable

Accessoire



S.6359

EMBASE DE FIXATION pour CONCRETE BORNE
Embase à sceller pour fixation au sol (béton).



L'appareil GHOST pour béton est un creux lumineux dont le corps éclairant est installé seulement quand le béton s'est solidifié autour du volume du coffrage, laissant "un creux à remplir avec de la lumière".

"La lame de lumière sort du béton; quand elle est éteinte, elle disparaît: aucun artifice, seulement une coupure dans le béton d'inspiration brutale. Une simple magie? En réalité un prodige de la technique coulé directement dans le coffrage, le produit d'une ingéniosité sophistiquée et invisible pour fondre l'architecture et la lumière de la manière la plus naturelle possible".

Marc Sadler

Ce produit est réalisé sur chantier avec des procédés artisanaux pendant la coulée des murs en béton. De par ce fait de petites imperfections dues au coulage, des irrégularités de la surface, de petites fissures présentes et futures, des différences de tonalité et des variations dans le temps peuvent se produire mais ces éléments seront témoin de l'unicité de la manufacture artisanale.

DESCRIPTION TECHNIQUE

Ghost est un creux lumineux qui s'obtient en utilisant un boîtier spécial à fixer au coffrage avant la coulée du béton. L'article est composé de deux éléments: le boîtier et le corps éclairant.

Le boîtier en polypropylène (en aluminium pour les versions LINEAR) est constitué à son tour de deux parties complémentaires:

-un gabarit qui donnera la forme au creux et qui sera extrait avec le coffrage après avoir complété la coulée et après avoir enlevé les vis;

-une enveloppe qui restera enfoui à l'intérieur de la coulée et qui par la suite logera le corps éclairant.

(Le boîtier est livré avec des tirants, système de blocage et adhésif à appliquer au coffrage pour fixer le positionnement correct du creux final). Le creux possèdera la finition que l'on obtient d'une coulée de béton.

Le corps éclairant en aluminium s'installe avec des vis spéciales à l'intérieur de l'enveloppe et reste totalement caché dans le creux.

**BREVETÉ
MODÈLE ENREGISTRÉ**

GHOST HORIZONTAL, MINIGHOST et GHOST CARRÉ

Prévoir une alimentation déportée. Appareil pré-câblé avec câble de 0,3m en Néoprène H05RN-F et avec connecteur pour branchement dans le boîtier. **CLASSE III** ⚡

GHOST VERTICAL

Appareil pré-câblé avec câble de 6,0m en Néoprène H05RN-F dans la boîte de dérivation déportée. **CLASSE I** ⚡

MICROGHOST CARRÉ

Prévoir une alimentation déportée. Appareil pré-câblé avec câble de 3,0m en Néoprène H05RN-F pour branchement dans la boîte de dérivation déportée. **CLASSE III** ⚡

GHOST LINEAR

Appareil pré-câblé avec câble de 6,0m en Néoprène H05RN-F pour branchement dans la boîte de dérivation déportée. **CLASSE II** ⚡

**CLASSE D'ISOLATION
IP65**

**RÉSISTANCE MÉCANIQUE
IK 10**

FINITION

Béton utilisé pour des coulées en béton armé
Adapté pour murs en béton armé

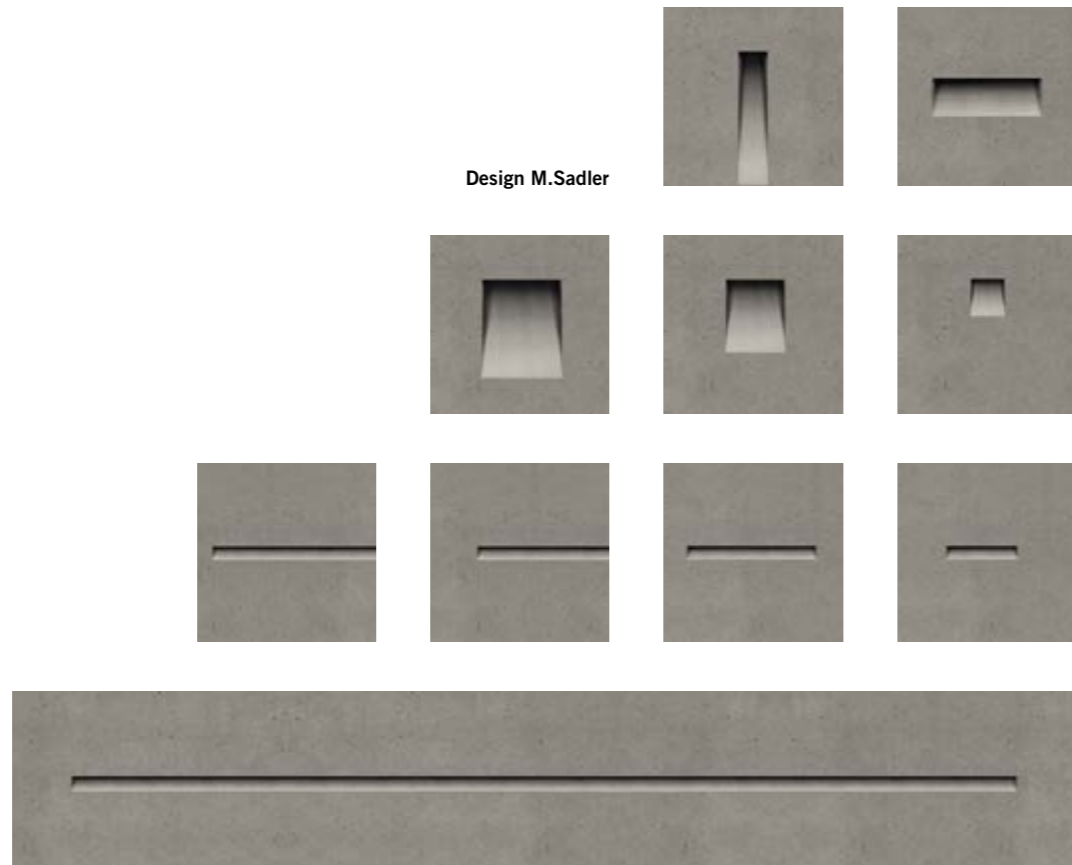

www.simes.it/ghost-concrete



Ghost Horizontal



C.8020W

2 Boîtiers en polypropylène
(système de blocage et adhérent pour le
positionnement inclus)
+
Corps éclairant avec
LED MODULE **3000K** CRI80 1218lm 8,9W
(sur demande 2700K CRI80 1157lm)
(sur demande 4000K CRI80 1299lm)
24Vdc PWM

Alimentateur à tension constante déporté
nécessaire 24Vdc (pages 522-523)

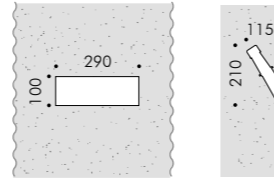

Ghost Vertical



C.8024W

2 Boîtiers en polypropylène
(système de blocage et adhérent pour le
positionnement inclus)
+
Corps éclairant avec
LED MODULE **3000K** CRI80 992lm 5,9W
(sur demande 2700K CRI80 940lm)
(sur demande 4000K CRI80 986lm)
220V-240Vac 50/60Hz
ON/OFF Non gradable

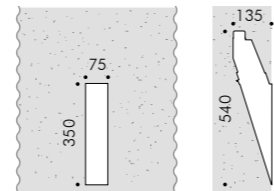

Microghost Carré



C.8030W

2 Boîtiers en polypropylène
(système de blocage et adhérent pour le
positionnement inclus)

+
Corps éclairant avec
LED MODULE **3000K** CRI80 244lm 1,8W
(sur demande 2700K CRI80 232lm)
(sur demande 4000K CRI80 260lm)
24Vdc PWM

Alimentateur à tension constante déporté nécessaire
24Vdc (pages 522-523)

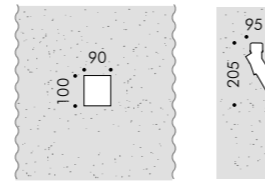

Minighost Carré



C.8027W

2 Boîtiers en polypropylène
(système de blocage et adhérent pour le
positionnement inclus)

+
Corps éclairant avec
LED MODULE **3000K** CRI80 609lm 4,5W
(sur demande 2700K CRI80 578lm)
(sur demande 4000K CRI80 650lm)
24Vdc PWM

Alimentateur à tension constante déporté nécessaire
24Vdc (pages 522-523)

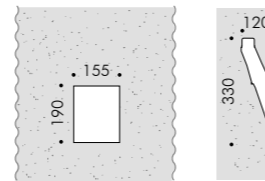

Ghost Carré



C.8025W

2 Boîtiers en polypropylène
(système de blocage et adhérent pour le
positionnement inclus)

+
Corps éclairant avec
LED MODULE **3000K** CRI80 1775lm 13W
(sur demande 2700K CRI80 1686lm)
(sur demande 4000K CRI80 1893lm)
24Vdc PWM

Alimentateur à tension constante déporté nécessaire
24Vdc (pages 522-523)

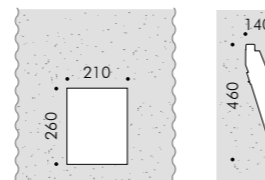

Ghost Linear L 240mm



C.8034W

2 Boîtiers en aluminium (système de blocage et adhérent pour le positionnement inclus)
+
Corps éclairant avec
LED MODULE **3000K** CRI80 574lm 2,5W
(sur demande 2700K CRI80 483lm)
(sur demande 4000K CRI80 660lm)
220V-240Vac 50/60Hz
ON/OFF Non gradable

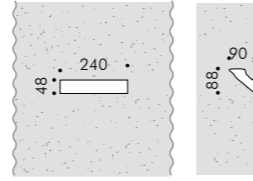

C.8033

Gabarit de perçage du coffrage *

Ghost Linear L 430mm



C.8036W

2 Boîtiers en aluminium (système de blocage et adhérent pour le positionnement inclus)
+
Corps éclairant avec
LED MODULE **3000K** CRI80 1148lm 5W
(sur demande 2700K CRI80 965lm)
(sur demande 4000K CRI80 1320lm)
220V-240Vac 50/60Hz
ON/OFF Non gradable

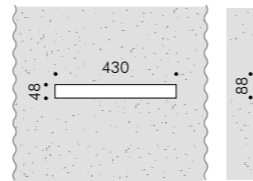

C.8035

Gabarit de perçage du coffrage *

Ghost Linear L 810mm



C.8038W

2 Boîtiers en aluminium (système de blocage et adhérent pour le positionnement inclus)
+
Corps éclairant avec
LED MODULE **3000K** CRI80 2295lm 9,9W
(sur demande 2700K CRI80 1931lm)
(sur demande 4000K CRI80 2639lm)
220V-240Vac 50/60Hz
ON/OFF Non gradable

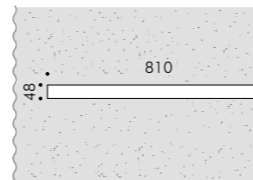

C.8037

Gabarit de perçage du coffrage *

Ghost Linear L 1570mm



C.8040W

2 Boîtiers en aluminium (système de blocage et adhérent pour le positionnement inclus)
+
Corps éclairant avec
LED MODULE **3000K** CRI80 4590lm 19,8W
(sur demande 2700K CRI80 3862lm)
(sur demande 4000K CRI80 5278lm)
220V-240Vac 50/60Hz
ON/OFF Non gradable

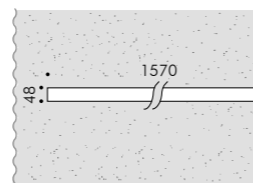

C.8039

Gabarit de perçage du coffrage *

* Le gabarit de perçage facilite l'exécution de Ghost en ligne continue.
Un seul gabarit pour chaque dimension utilisée suffit puisque le gabarit peut être réutilisé.



Seaplan Lagoon, Alameda, California - Arch. Mary Wong Donn Logan © ph. Billy Huatace



Pour matériel de revêtement

GHOST pour matériel de revêtement prévoit un boîtier en aluminium anodisé pour loger différents matériels de revêtement: plâtre, mosaïque, céramique ou pierre. Le boîtier est livré avec un plan incliné amovible en aluminium anodisé qui permet une finition parfaite du creux lumineux spécialement dans les cas où l'on utilise des matériaux de finition difficiles à poser sur la surface inclinée. Ghost a été conçu pour être revêtu des mêmes matériaux du mur en permettant une synthèse maximale du produit à l'intérieur de l'architecture afin que la lumière, discrète, en devienne une partie intégrante.

DESCRIPTION TECHNIQUE

Ghost pour des matériels de revêtement peut être installé dans des parois de plâtre pour l'intérieur, des murs en plaques de fibrociment pour l'extérieur ou bien des matériaux de construction en œuvre (briques de maçonnerie ou conglomerats en béton). Ghost est un produit qui peut être intégré totalement dans l'architecture. Le plan incliné peut rester en aluminium anodisé ou fini avec le matériel de revêtement. Resteront visibles alors le bord du boîtier et les petits panneaux en aluminium anodisé.

Pour des applications dans des environnements humides comme les piscines, les spas, des zones de bien-être, Il faut prévoir des versions fonctionnant en tension constante 24V.

**BREVETÉ
MODÈLE ENREGISTRÉ**

MICROGHOST CARRÉ

Prévoir une alimentation déportée. Appareil précâblé avec câble de 3,0m en Néoprène H05RN-F pour branchement en boîte de dérivation déportée. CLASSE III ⬠

GHOST LINÉAIRES

Appareil précâblé avec câble de 6,0m en Néoprène H05RN-F pour branchement en boîte de dérivation déportée. CLASSE II □

**INDICE DE PROTECTION
IP65**

**RÉSISTANCE MÉCANIQUE
IK 10**



Microghost L 72mm



C.8330W

Boîtier en aluminium
+
Corps éclairant avec
LED MODULE **3000K** CRI80 191lm 0,8W
(sur demande 2700K CRI80 161lm)
(sur demande 4000K CRI80 219lm)
24Vdc PWM

Alimentateur déporté à tension constante nécessaire 24Vdc
(pages 522-523)

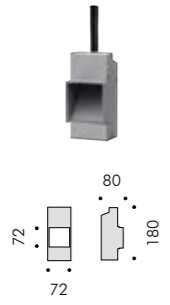

Ghost L 240mm

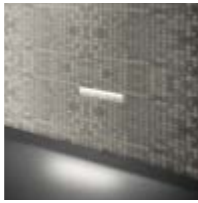

C.8334W

Boîtier en aluminium
+
Corps éclairant avec
LED MODULE **3000K** CRI80 574lm 2,5W
(sur demande 2700K CRI80 483lm)
(sur demande 4000K CRI80 660lm)
220V-240Vac 50/60Hz
ON/OFF Non gradable

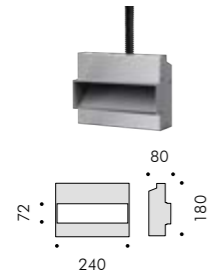

Ghost L 430mm



C.8336W

Boîtier en aluminium
+
Corps éclairant avec
LED MODULE **3000K** CRI80 1148lm 5W
(sur demande 2700K CRI80 965lm)
(sur demande 4000K CRI80 1320lm)
220V-240Vac 50/60Hz
ON/OFF Non gradable

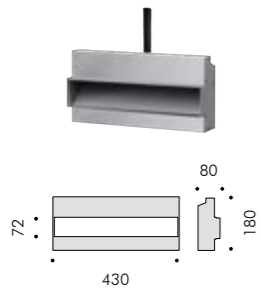

Ghost L 810mm



C.8338W

Boîtier en aluminium
+
Corps éclairant avec
LED MODULE **3000K** CRI80 2295lm 9,9W
(sur demande 2700K CRI80 1931lm)
(sur demande 4000K CRI80 2639lm)
220V-240Vac 50/60Hz
ON/OFF Non gradable

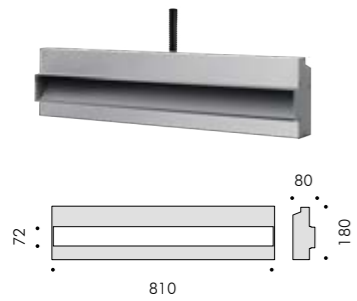

Ghost L 1570mm



C.8340W

Boîtier en aluminium
+
Corps éclairant avec
LED MODULE **3000K** CRI80 4590lm 19,8W
(sur demande 2700K CRI80 3862lm)
(sur demande 4000K CRI80 5278lm)
220V-240Vac 50/60Hz
ON/OFF Non gradable

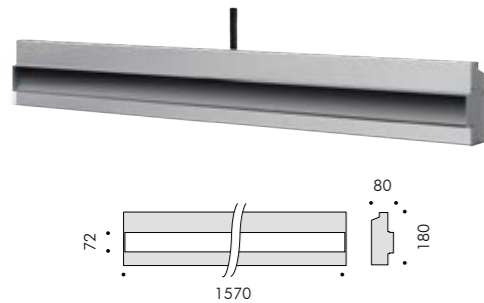

Kings College New Science Gallery, London, Great Britain © LTS Architects, Zumbobel UK, ph: piper Landers



Pour manteau isolant thermique



Pour du matériel de construction à plâtrer

GHOST POUR MANTEAU ISOLANT THERMIQUE est un produit avec une fonction de marqueur pour installation en façade. Le corps éclairant de Ghost pour manteau isolant thermique est intégré dans un bloc de polystyrène isolant à insérer contextuellement aux autres panneaux qui composent l'isolation. De cette façon, l'éclairage s'intègre totalement dans l'enveloppe de l'architecture, sans invalider le degré d'isolation elle-même et gardant ainsi le degré optimal de la classe énergétique de l'immeuble.

GHOST POUR MATÉRIEL DE CONSTRUCTION est une ultérieure déclinaison du produit qui permet de créer un creux de lumière à l'intérieur des façades et des murs à plâtrer de n'importe quelle type (brique ou autre matériel de construction). Le boîtier spécialement conçu à cet effet possède un rebord de 15mm pour loger les différentes couches de finition, de façon que le produit insère soit parfaitement coplanaire à la façade. Le plan incliné intérieur de Ghost est pourvu d'office pour être peint et par conséquent totalement intégré à l'intérieur de l'architecture.

DESCRIPTION TECHNIQUE

GHOST POUR MANTEAU ISOLANT THERMIQUE

Ghost pour manteau isolant peut être inséré à l'intérieur des panneaux extérieurs isolants, en maintenant inaltéré le degré d'isolation de la maison, la typologie de polystyrène ayant le même degré d'isolation. Calculer au préalable le positionnement du tube ondulé pour l'électrification.

GHOST POUR DU MATÉRIEL DE CONSTRUCTION EN ŒUVRE À PLÂTRER

Ghost peut être installé aisément dans des façades composées de matériel de construction en œuvre à plâtrer type brique (briques percées) ou conglomérats de béton. Ghost est un produit conçu pour être muré et intégré totalement avec l'architecture, de laquelle il héritera les finitions. Le creux est préfini et prêt pour la peinture.

**BREVETÉ
MODÈLE ENREGISTRÉ**

MICROGHOST CARRÉ

Prévoir une alimentation déportée. Appareil précâblé avec câble de 3,0m en Néoprène H05RN-F. CLASSE III

GHOST HORIZONTAL

Prévoir une alimentation déportée. Appareil pré-câblé avec câble de 0,3m en Néoprène H05RN-F et avec connecteur pour branchement au boîtier. CLASSE III

**INDICE DE PROTECTION
IP65**

**RÉSISTANCE MÉCANIQUE
IK 06**



Microghost Carré



C.8130W

Bloc en polystyrène AE D35 avec boîtiers en polypropylène
+
Corps éclairant avec
LED MODULE **3000K** CRI80 244lm 1,8W
(sur demande 2700K CRI80 231lm)
(sur demande 4000K CRI80 260lm)
24Vdc PWM

Alimentateur déporté à tension constante nécessaire 24Vdc (pages 522-523)

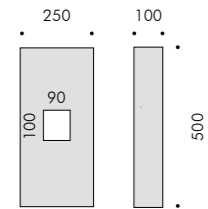

Ghost Horizontal



C.8120W

Bloc en polystyrène AE D35 avec boîtiers en polypropylène
+
Corps éclairant avec
LED MODULE **3000K** CRI80 1218lm 8,9W
(sur demande 2700K CRI80 1157lm)
(sur demande 4000K CRI80 1299lm)
24Vdc PWM

Alimentateur déporté à tension constante nécessaire 24Vdc (pages 522-523)

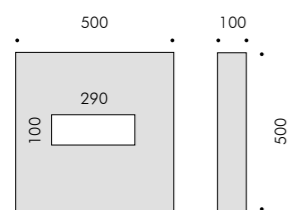

Private villa, Italy - Arch. Duilio Damilano Italy © ph. Mario Bertani / Simes S.p.A.

Microghost Carré



C.8230W

Bloc en polystyrène AE D35 avec boîtiers en polypropylène
+
Corps éclairant avec
LED MODULE **3000K** CRI80 244lm 1,8W
(sur demande 2700K CRI80 231lm)
(sur demande 4000K CRI80 260lm)
24Vdc PWM

Alimentateur déporté à tension constante nécessaire 24Vdc (pages 522-523)

Ghost Horizontal



C.8220W

Bloc en polystyrène AE D35 avec boîtiers en polypropylène
+
Corps éclairant avec
LED MODULE **3000K** CRI80 1218lm 8,9W
(sur demande 2700K CRI80 1157lm)
(sur demande 4000K CRI80 1299lm)
24Vdc PWM

Alimentateur déporté à tension constante nécessaire 24Vdc (pages 522-523)





Design P. Rizzatto



Brick of light se fond dans la texture des briques non seulement en adaptant la forme et le gabarit d'une brique, mais également en adoptant grâce à ses caractéristiques de résistance et de manipulation; il facilite les modalités de mouvement, d'assemblage et de pose en œuvre. Sa forme archétype, contenue et élémentaire en fait un élément parfaitement intégrable dans la maçonnerie et déclinable à l'infini en dialogue avec le rythme des surfaces et le besoin d'un éclairage plaisant. Brick of Light a été conçu pour s'intégrer dans la surface en briques à vue dans les situations suivantes:

*en extérieur ou à l'intérieur
ras le mur
encastré ou en saillie
en façade plane ou courbée
concave ou convexe
au centre ou sur un angle
isolé ou en combinaison
à intervalles ou en ligne continue
librement ou selon un dessin*

Sa géométrie compacte et sa vocation à s'insérer et à s'identifier avec la maçonnerie-même, unies dans la caractéristique du verre massif, la rendent particulièrement performante par rapport à la manutention, à la périssabilité dans le temps et à la résistance au vandalisme.

DESCRIPTION TECHNIQUE

Corps éclairant en fonte d'aluminium injecté à haute résistance à l'oxydation. Diffuseur en verre plein pressé, mat. Brick of Light a été développé prenant comme référence le gabarit de la brique unifiée italienne. Peinture double extra résistante.

POUR INTÉGRATION MURALE OU EN FAÇADE

Appareil précâblé avec câble en Néoprène H05RN-F de 5,0m pour installation dans des briques à vue ou d'autres matériaux de construction en œuvre. Alimentateur déporté 24V.

VERSION À POSER AVEC BATTERIE RECHARGEABLE.

Appareil doté de batterie aux polymères de lithium rechargeable moyennant prise Micro USB de la durée de 10 heures à la puissance maximale. À utiliser comme lampe décorative portable pour l'extérieur.

Bouton poussoir d'allumage / d'extinction latéral et gradation à trois échelons (39%-60%-100%). Livré avec câble d'alimentation USB-Micro USB et alimentateur de recharge.

**BREVETÉ
MODÈLE ENREGISTRÉ**

**INDICE DE PROTECTION
IP65**

**CLASSE D'ISOLATION
CLASSE III**

**RÉSISTANCE MÉCANIQUE
IK 08**

**RÉSISTANCE DE COMPRESSION
Brique de maçonnerie pour immeubles 60N/mm²
BRICK of LIGHT 100N/mm²**

FINITION: Verre mat

COULEUR DE LA BASE

.01 Blanc

Ce produit est réalisé avec des procédés artisanaux d'usinage de la verrine et par conséquent de petites imperfections, des bosses ou des zones de dépression de la surface ou d'autres irrégularités peuvent se manifester. Elles ne sauraient qu'augmenter l'unicité du savoir-faire artisanal.



BRICK OF LIGHT

SIMES

Version déplaçable avec batterie rechargeable

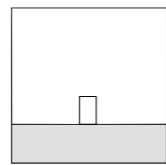

B.9005W
 LED MODULE 3000K CRI80 180lm 1,1W
 (sur demande 2700K CRI80 171lm)
 (sur demande 4000K CRI80 192lm)
 Dimmerable 3 step 30%-60%-100%
Luminaire fonctionnant sur batterie lithium polymères rechargeable
 Autonomie batteries 10h environ

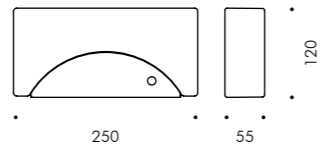

24V Version encastrée pour alimentation déportée

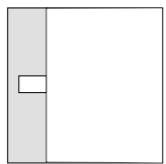

B.9000W
 LED MODULE 3000K CRI80 360lm 2,2W
 (sur demande 2700K CRI80 288lm)
 (sur demande 4000K CRI80 384lm)
24Vdc PWM
 Alimentateur à tension constante déporté
 nécessaire 24Vdc (pages 522-523)

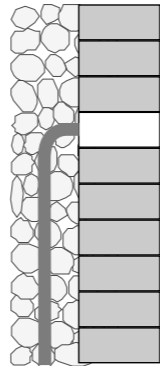
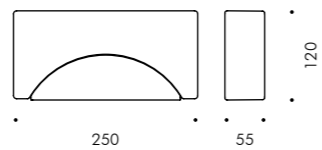

Verre seul à encastrer

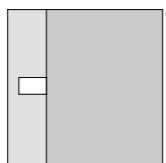
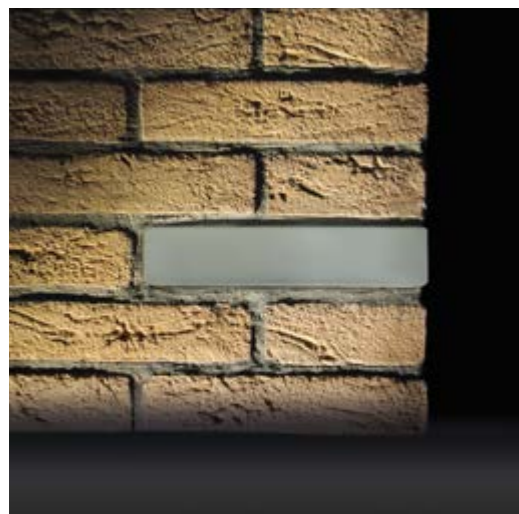

B.9009
 Élément décoratif

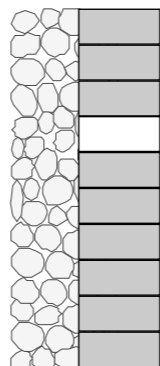
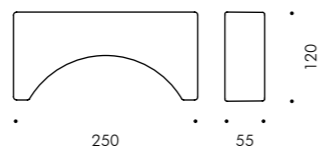

Le produit a été conçu pour être intégré dans le mur comme un vrai matériel de construction.



BELL Mural, plafond et borne



SIMES

BELL

L'élégance de la famille Bell est exprimée par l'accord harmonique de couleurs et des matériaux. Le produit se distingue par sa forme sinueuse en aluminium, embellie par des insertions en bronze qui caractérisent de façon nette toute la famille. Le réflecteur qui étreint l'intérieur de l'enveloppe en réchauffe le faisceau lumineux et l'insert conique rend la silhouette plus fine. Ces éléments décoratifs en bronze massif ont été traités avec une couche de protection transparente qui maintient inaltérée la couleur et assure une résistance qualitative dans le temps.

DESCRIPTION TECHNIQUE

Structure en fonte aluminium injecté, structure pour le borne en aluminium extrudé à haute résistance à l'oxydation. Réflecteur conique et insert en bronze massif satiné. Vis Allen en acier inoxydable A4. Diffuseur en verre mat. Appareil pré-câblé avec câble en Néoprène H05RN-F et connecteur. Joints en silicone recuit. Double peinture extra résistante.



MODÈLE ENREGISTRÉ

INDICE DE PROTECTION
IP65

CLASSE D'ISOLATION
CLASSE I ⊕

RÉSISTANCE MÉCANIQUE
IK 06

COULEURS ET FINITIONS

-  .01 Blanc (cône réflecteur et insert en bronze satiné)
-  .20 Bronze bruni (cône réflecteur et insert en bronze satiné)



www.simes.it/bell

Applique

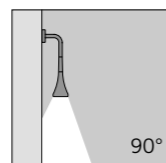
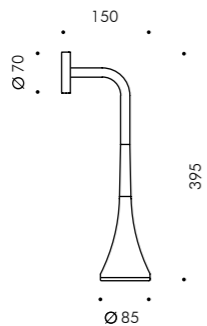

S.8000W
 LED MODULE 3000K CRI90 1250lm 8,9W
 (sur demande 2700K CRI90 1150lm)
 (sur demande 4000K CRI80 1552lm)
 220V-240Vac 50/60Hz
 ON/OFF Non gradable
 Livré avec câble 5,0m

Borne H 700 mm

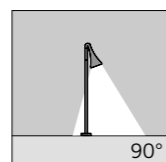
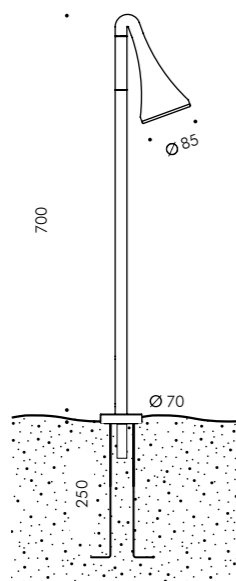

S.8005W
 LED MODULE 3000K CRI90 1250lm 8,9W
 (sur demande 2700K CRI90 1150lm)
 (sur demande 4000K CRI80 1552lm)
 220V-240Vac 50/60Hz
 ON/OFF Non gradable
 Livré avec câble 4,0m

Embase à cimenter dans le sol incluse

Borne H 900 mm

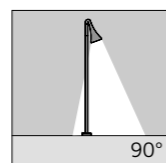
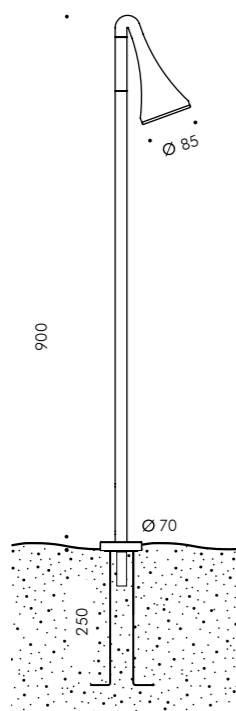

S.8006W
 LED MODULE 3000K CRI90 1250lm 8,9W
 (sur demande 2700K CRI90 1150lm)
 (sur demande 4000K CRI80 1552lm)
 220V-240Vac 50/60Hz
 ON/OFF Non gradable
 Livré avec câble 4,0m

Embase à cimenter dans le sol incluse



Private villa, Sale Marasino, Brescia, Italy - © ph. Mario Bertani / Simes S.p.A.

Applique

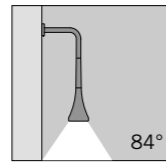
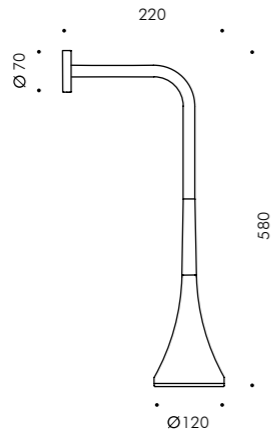

S.8020W
 LED MODULE 3000K CRI90 2500lm 17,7W
 (sur demande 2700K CRI90 2300lm)
 (sur demande 4000K CRI80 3105lm)
 220V-240Vac 50/60Hz
 ON/OFF Non gradable
 Livré avec câble 5,0m

Plafond

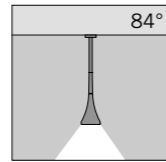
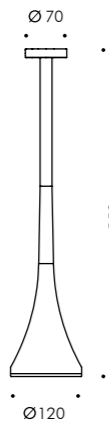

S.8035W
 LED MODULE 3000K CRI90 2500lm 17,7W
 (sur demande 2700K CRI90 2300lm)
 (sur demande 4000K CRI80 3105lm)
 220V-240Vac 50/60Hz
Gradable à découpage de phase
 Livré avec câble 5,0m

Suspension

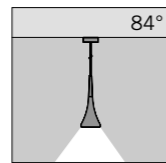
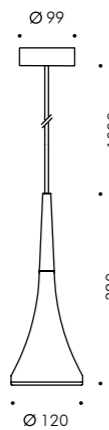

S.8030W
 LED MODULE 3000K CRI90 2500lm 17,7W
 (sur demande 2700K CRI90 2300lm)
 (sur demande 4000K CRI80 3105lm)
 220V-240Vac 50/60Hz
Gradable à découpage de phase
 Livré avec câble 4,0m



Private villa, Sale Marasino, Brescia, Italy - © ph. Mario Bertani / Simes S.p.A.



Très jolie est une famille complète qui comprend la version à borne de jardin, l'applique et piquet, toutes alimentées à 230V tandis que la version à poser fonctionne avec une batterie rechargeable. Les formes sont simples mais élégantes; elles se posent d'éclairer des environnements de séjour, en dialogant avec la matière et avec la nature, les éléments arboricoles ou bien des cheminements. Le confort visuel est obtenu par la forme-même de Très Jolie: le support conique saisit la lumière et embellit l'objet en créant une douce nuance lumineuse. La version à poser répond au besoin d'éclairer temporairement mais ponctuellement les lieux sans connexions de réseau. Elle permet de moduler la lumière émise avec un système dim-to-warm, passant graduellement d'une lumière blanche 3000K à une lumière chaude 2200K.

DESCRIPTION TECHNIQUE

Structure en fonte d'aluminium injecté, borne en aluminium extrudé à haute résistance à l'oxydation. Vis en acier inoxydable A4. Diffuseur en verre transparent. Joints en silicone recuit. Peinture double extra résistante.

APPLIQUE

Appareil pré-câblé avec câble de 5,0m en Néoprène H05RN-F pour câblage dans le boîtier de dérivation déporté.

BORNE

Appareil pré-câblé avec câble de 4,0m en Néoprène H05RN-F pour câblage dans le boîtier de dérivation déporté.

VERSION À POSER

Appareil équipé de batterie aux polymères de lythium rechargeable avec prise Micro USB; durée 8 heures à la puissance maximale, à utiliser comme appareil d'éclairage portable décoratif. Allumage et graduation en continu (0% -100%) par simple touche à la partie supérieure de la tête. Livré avec câble d'alimentation USB-Micro USB et alimentateur de recharge.

MODÈLE ENREGISTRÉ

INDICE DE PROTECTION
IP65

CLASSE D'ISOLATION
CLASSE II □ 230V
CLASSE III ⬢ BATTERIE

RÉSISTANCE MÉCANIQUE
IK 07

COULEURS APPLIQUE ET BORNE

.01 Blanc

.09 Noir

.24 Gris Anthracite

COULEURS POUR LA VERSION À POSER

.01 Blanc

.24 Gris Anthracite



Applique

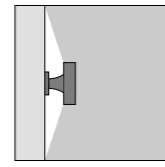
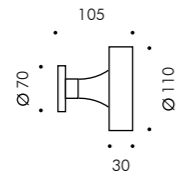

S.2500W
LED MODULE 3000K CRI90 1146lm 8,1W
(sur demande 2700K CRI90 1054lm)
(sur demande 4000K CRI80 1423lm)
220V-240Vac 50/60Hz
ON/OFF Non gradable

Borne bas piquet

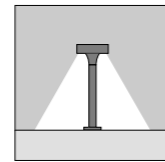
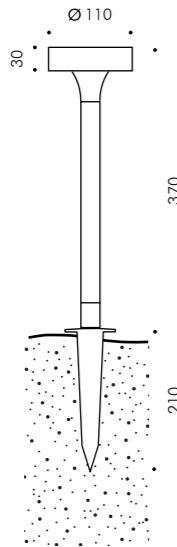

S.2510W
LED MODULE 3000K CRI90 1146lm 8,1W
(sur demande 2700K CRI90 1054lm)
(sur demande 4000K CRI80 1423lm)
220V-240Vac 50/60Hz
ON/OFF Non gradable

Piquet en polypropylène inclus

Borne haut avec embase

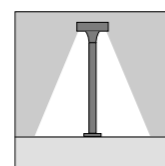
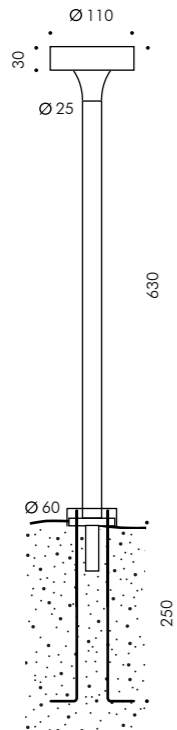

S.2506W
LED MODULE 3000K CRI90 1146lm 8,1W
(sur demande 2700K CRI90 1054lm)
(sur demande 4000K CRI80 1423lm)
220V-240Vac 50/60Hz
ON/OFF Non gradable

Embase à cimenter dans le terrain comprise



Private villa, Italy - Arch. Varischi e Geom. Berlandis © ph. Mario Bertani

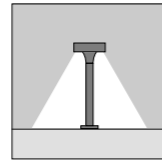
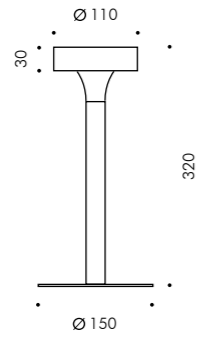

S.2515W

LED MODULE DIM TO WARM 3000K-2200K
CRI90 330-272lm 2,5W

Gradable de façon continue (0%-100%)

Appareil équipé de batterie aux polymères de lithium, durée environ 8 heures.



Câble d'alimentation USB-Micro USB
et alimentateur de recharge inclus.



S.2519

PIQUET pour Appui rechargeable avec embase magnétique
en polypropylène pour installation amovible au sol.



"Giardino Marilago" bar and beach club, Sulfano, Brescia, Italy - © ph. Mario Bertani



Spillo répond au besoin de pouvoir diriger le faisceau dans la direction souhaitée de façon simple, rapide et flexible. Le corps éclairant peut être tourné sur soi-même en obtenant des effets différents: une lumière directe, indirecte et lèche-mur. Spillo applique est livré en différentes déclinaisons: simple, double ou incliné et peut être installé en applique, au plafond et fixé librement sur sa semelle selon des angles de rotation différents. Dans sa version borne elle choisit de façon flexible la zone ou le sujet à éclairer. Le design est minimaliste et linéaire; les vis sont totalement invisibles. Spillo n'altère pas l'équilibre de l'architecture mais la dessine par la lumière en disparaissant en elle.

DESCRIPTION TECHNIQUE

Structure en fonte d'aluminium injecté à haute résistance à l'oxydation. Diffuseur en verre trempé et pointé, épaisseur 4mm. Vis en acier inoxydable A4. Peinture double extra résistante.

APPLIQUE

Appareil pré-câblé avec câble de 5,0m en Néoprène H05RN-F pour câblage dans la boîte de dérivation déportée.

BORNE

Appareil pré-câblé avec câble de 4,0m en Néoprène H05RN-F pour câblage dans la boîte de dérivation déportée.

MODÈLE ENREGISTRÉ

INDICE DE PROTECTION
IP65

CLASSE D'ISOLATION
CLASSE III

RÉSISTANCE MÉCANIQUE
IK 07

COULEURS APPLIQUE

.01 Blanc

.20 Bronze bruni

.24 Gris anthracite

COULEURS BORNE

.20 Bronze bruni

.24 Gris anthracite



www.simes.it/spillo

Spillo double

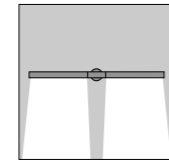

S.1706W
 2 x LED MODULE 3000K CRI90 1120lm 8,4W
 (sur demande 2700K CRI90 1064lm)
 (sur demande 4000K CRI80 1352lm)
24Vdc PWM

Alimentateur à tension constante déporté nécessaire 24Vdc
 (pages 522-523)

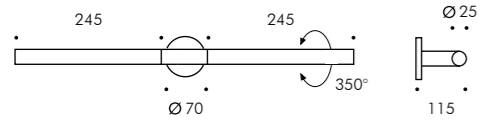

Spillo borne

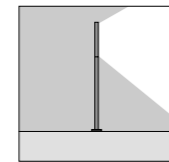

S.1710W
 LED MODULE 3000K CRI90 1120lm 8,4W
 (sur demande 2700K CRI90 1064lm)
 (sur demande 4000K CRI80 1352lm)
24Vdc PWM

Alimentateur à tension constante déporté nécessaire 24Vdc
 (pages 522-523)

La livraison inclut l'embase à cimenter
 dans le sol

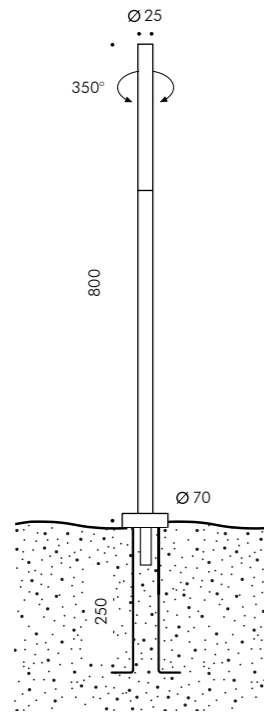

Private villa, Italy - Arch. Duilio Damiano © ph. Mario Bertani / Simes S.p.A.

Spillo applique

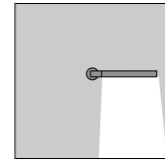
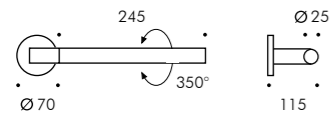

S.1705W
 LED MODULE **3000K** CRI90 1120lm 8,4W
 (sur demande 2700K CRI90 1064lm)
 (sur demande 4000K CRI80 1352lm)
24Vdc PWM
 Alimentateur à tension constante déporté nécessaire 24Vdc
 (pages 522-523)

Spillo applique inclinée

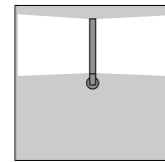
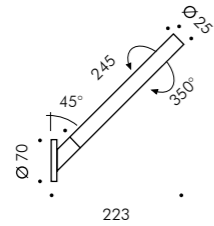

S.1700W
 LED MODULE **3000K** CRI90 1120lm 8,4W
 (sur demande 2700K CRI90 1064lm)
 (sur demande 4000K CRI80 1352lm)
24Vdc PWM
 Alimentateur à tension constante déporté nécessaire 24Vdc
 (pages 522-523)

Spillo borne 90°

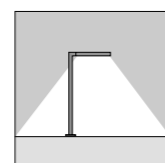
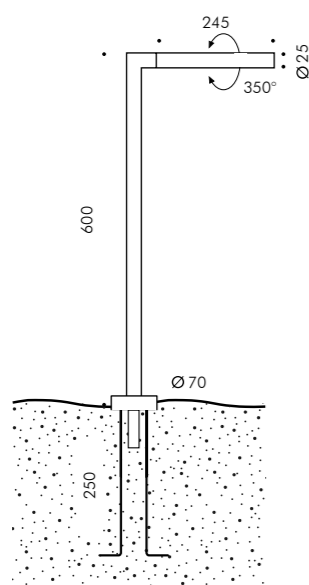

S.1711W
 LED MODULE **3000K** CRI90 1120lm 8,4W
 (sur demande 2700K CRI90 1064lm)
 (sur demande 4000K CRI80 1352lm)
24Vdc PWM
 Alimentateur à tension constante déporté nécessaire 24Vdc
 (pages 522-523)
La livraison inclut l'embase à cimenter dans le sol



Private villa, Italy - Arch. Duilio Damilano © ph. Mario Bertani



Feeling répond au besoin récurrent pour améliorer l'éclairage des espaces privés à l'extérieur, tels que les terrasses et jardins, en les rendant plus accueillants et confortables comme des espaces à l'intérieur. Feeling est une famille d'appareils décoratifs dégagant un caractère minimaliste qui crée une lumière d'ambiance douce et élégante. La famille comprend les versions lampadaire au sol, piquet pour jardin et applique murale ou au plafond. La version applique réussit à effectuer deux rotations différentes: la première, autour de son propre axe, permet de diriger le faisceau lumineux de façon à créer des effets d'éclairage directe, indirecte et latérale, tandis que la deuxième qui s'effectue autour de la goupille de fixation, de tourner la tige en la positionnant d'une position à la verticale ou à une position horizontale.

DESCRIPTION TECHNIQUE

Structure en fonte d'aluminium primaire injecté à faible teneur en cuivre et à haute résistance à l'oxydation. Vis Allen en acier inoxydable A4. Joints en silicone recuit. Peinture double extra résistante.

APPLIQUE

Appareil pré-câblé avec câble de 5,0m en Néoprène H05RN-F pour câblage dans la boîte de dérivation déportée.

PIQUET POUR JARDIN

Appareil pré-câblé avec câble plat bipolaire de 0,4m et connecteur pour la connexion à la tige du piquet.

LAMPADAIRE AU SOL

Appareil pré-câblé avec câble 3,0m en Néoprène H05RN-F et interrupteur.

MODÈLE ENREGISTRÉ

INDICE DE PROTECTION IP65

CLASSE D'ISOLATION
CLASSE I ⊕ LAMPADAIRE AU SOL
CLASSE III ⚡ APPLIQUE, PIQUET

RÉSISTANCE MÉCANIQUE IK 06

COULEUR APPLIQUE ET LAMPADAIRE AU SOL (LA SEULE TIGE)

.01 Blanc (goupille / semelle noire)

.09 Noir (goupille / semelle noire)

COULEUR PIQUET POUR JARDIN (TIGE SEULEMENT)

.01 Blanc (semelle noire)a)

.09 Noir (semelle noire)



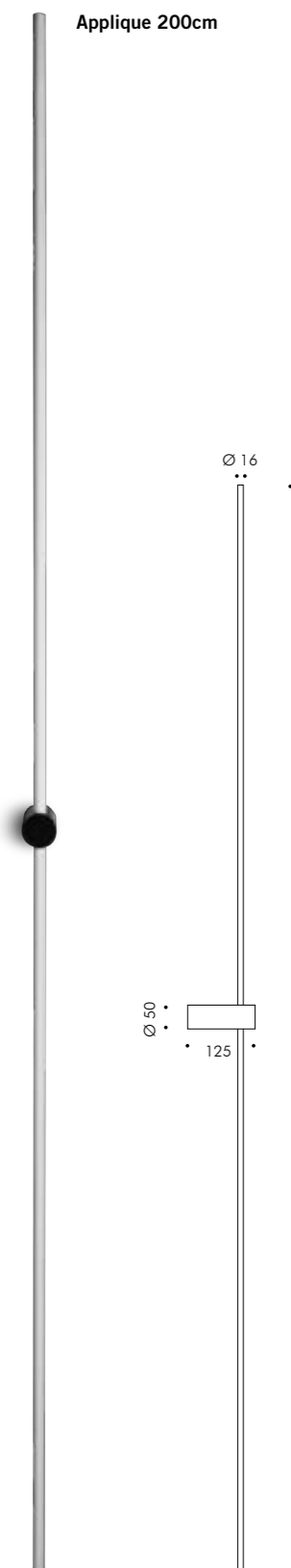

Applique 200cm

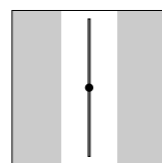

S.2281W Applique 200cm
 LED MODULE 3000K CRI90 440lm 14,4W
 (sur demande 2700K CRI90 418lm)
 (sur demande 4000K CRI80 506lm)
24Vdc PWM

Alimentateur à tension constante déporté nécessaire 24Vdc
 (pages 522-523)

Livré avec câble 5,0m

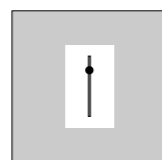

S.2280W Applique 120cm
 LED MODULE 3000K CRI90 308lm 8,6W
 (sur demande 2700K CRI90 292lm)
 (sur demande 4000K CRI80 354lm)
24Vdc PWM

Alimentateur à tension constante déporté nécessaire 24Vdc
 (pages 522-523)

Livré avec câble 5,0m

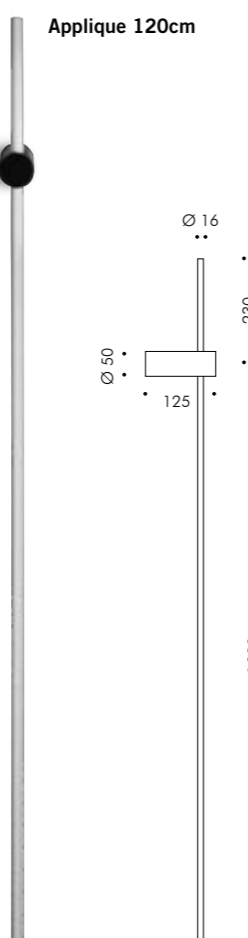

Applique 120cm



Private villa, Palazzolo sull'Oglio, Brescia, Italy - Arch. Giuliano Venturelli © ph. Mario Bertani / Simes S.p.A.

Lampadaire au sol
200cm

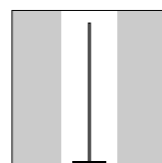

S.2286W Lampadaire au sol 200cm
LED MODULE 3000K CRI90 440lm 14,4W
(sur demande 2700K CRI90 418lm)
(sur demande 4000K CRI80 506lm)
220V-240Vac 50/60Hz
Dimmable avec bouton poussoir

Livré avec 3,0m de câble et prise Schuko

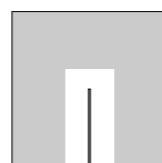

S.2285W Piquet pour jardin 100cm
LED MODULE 3000K CRI90 220lm 7,2W
(sur demande 2700K CRI90 209lm)
(sur demande 4000K CRI80 253lm)
24Vdc PWM

Alimentateur à tension constante déporté nécessaire
24Vdc (pages 522-523)

Livré avec 0,2m de câble et connecteur rapide

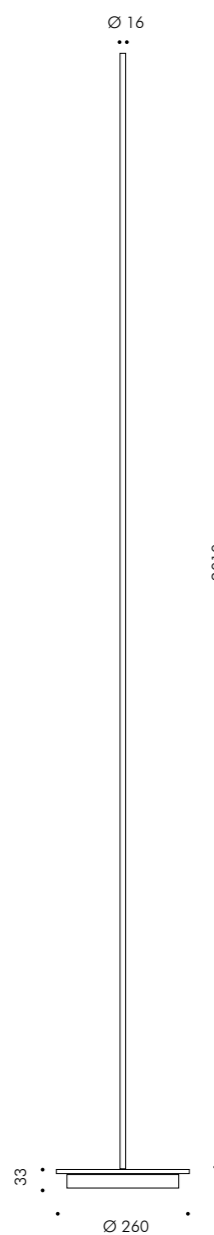
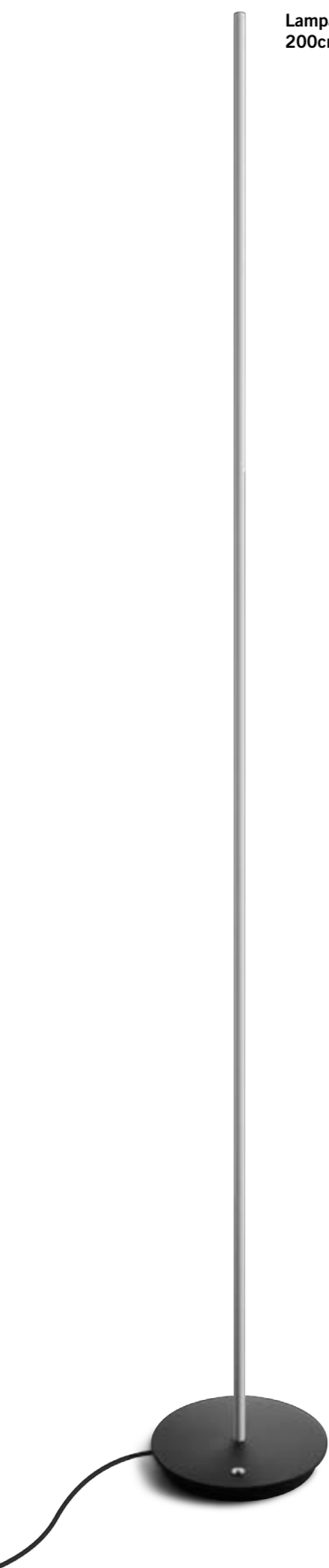

2010



Piquet pour jardin
100cm

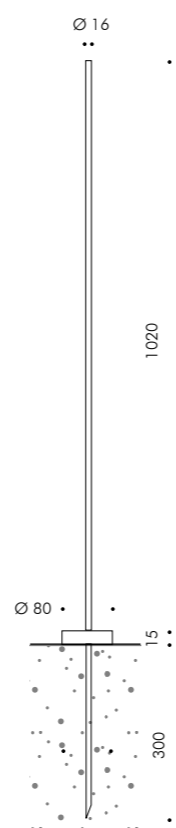

1020

300



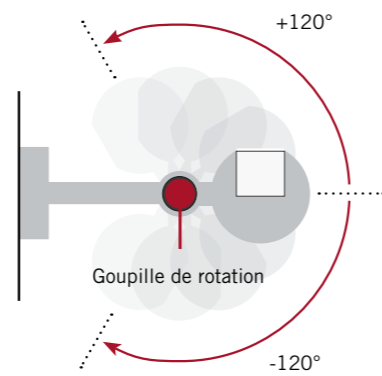
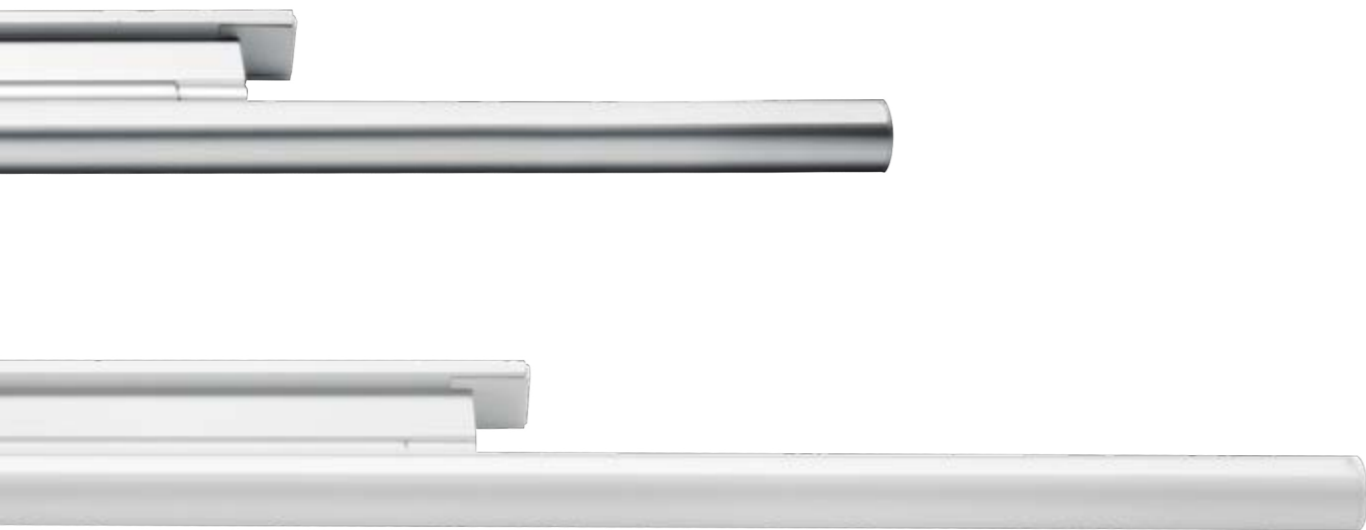

Le design subtil et linéaire offre des possibilités de rotation et des sources à lumière variable. Barre orientable permet de s'adapter en temps réel au contexte à éclairer. Barre orientable est idéal pour éclairer les façades, les éléments architecturaux, des plafonds et des voûtes; elle se prête à créer des effets doux ou rasants ou pour tracer des lignes de lumière directe. Le corps éclairant peut tourner à 240° autour de son propre axe pour diriger le faisceau même après installation. Le potentiel de Barre Orientable exprime son potentiel également par la typologie de la source employée: une bande opale en silicone diffusante IP65, dans les options à 3000K, Tunable White 2700K-4000K et RGBW.

DESCRIPTION TECHNIQUE

Barre de fixation en aluminium extrudé à haute résistance à l'oxydation. Appareil pré-câblé avec câble de 5,0m en PVC. Source lumineuse continue en silicone opale. Embouts en aluminium pour la barre. Peinture double extra résistante ou aluminium anodisé.

MODÈLE ENREGISTRÉ

INDICE DE PROTECTION
IP65

CLASSE D'ISOLATION
CLASSE III ⚡

RÉSISTANCE MÉCANIQUE
IK 08

COULEURS ET FINITIONS

.01 Blanc

.13 Aluminium anodisé





3000K

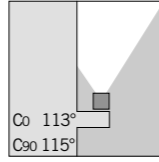

S.2250W Longueur 1,0m 737lm 9,6W
S.2260W Longueur 2,0m 1474lm 19,2W

LED MODULE **3000K** CRI90
24Vdc PWM

Alimentateur à tension constante déporté nécessaire 24Vdc
 (pages 522-523)

TUNABLE WHITE
 (2700-4000K)

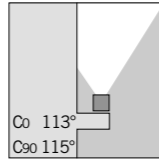

S.2250T Longueur 1,0m 715lm 12W
S.2260T Longueur 2,0m 1430lm 24W

LED MODULE **TUNABLE WHITE** 2700K-4000K CRI80
24Vdc PWM

Alimentateur à tension constante déporté nécessaire pour
 TUNABLE WHITE et contrôle (DMX ou DALI)
 (pages 526-527)

RGBW
 (W 2700K)

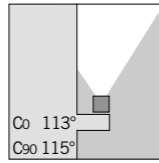

S.2251 Longueur 1,0m 215lm 14,4W
S.2261 Longueur 2,0m 430lm 28,8W

LED MODULE **RGBW** (W=2700K)
24Vdc PWM

Alimentateur à tension constante déporté nécessaire pour
 RGBW et contrôle (DMX ou DALI)
 (pages 528-529)

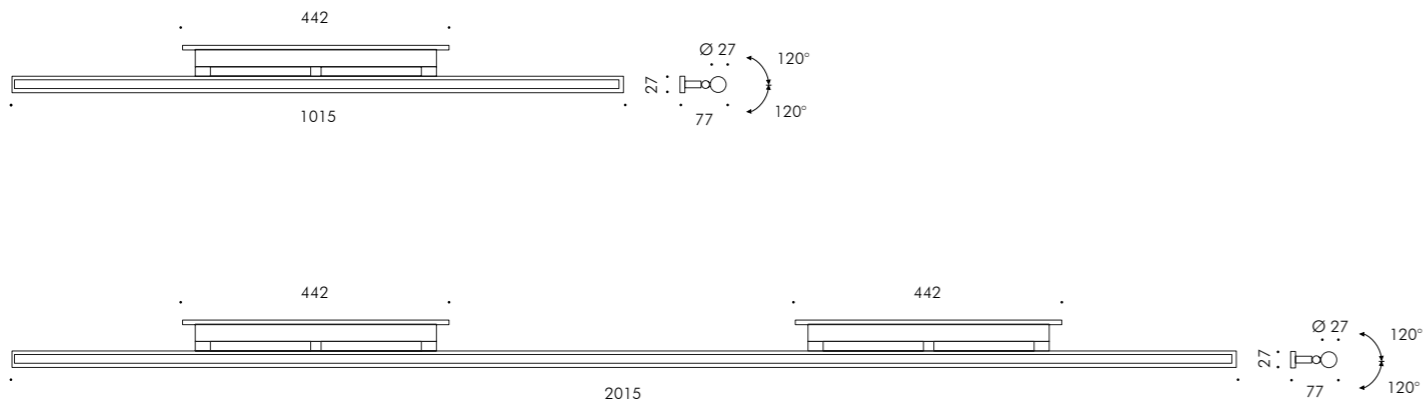

"C-mine" exhibition center, Genk, Belgium © Ph. Pieter Kers

BARRE CONTINUE Effet linéaire



SIMES

BARRE CONTINUE

Barre Continue est un corps éclairant linéaire formé par une performante STRIP LED IP65 et par un profil en aluminium dans lequel elle est logée. Barre Continue se décline en deux versions: Minimal de surface avec la strip en silicone au ras du profil et Confort de surface avec la strip en silicone en retrait à l'égard du profil. Un joint linéaire Barre Continua Minimal permet l'installation en continuité pour créer des lignes continues de lumière uniforme dans des longueurs souhaitées. Avec les accessoires angulaires des angles de 90° sur une seule surface ou entre surfaces perpendiculaires peuvent être réalisés. L'intensité de la lumière émise peut être modulée par des câblages déportés 24V gradables.

DESCRIPTION TECHNIQUE

Barre de fixation en aluminium extrudé à haute résistance à l'oxydation. Appareil pré-câblé avec 5,0m de câble en PVC. Source lumineuse continue en silicone opale. Embouts en silicone transparent pour le circuit LED et en aluminium pour la barre. Peinture double extra résistante.

MINIMAL

Le profil ne permet pas de passage en son intérieur de câbles d'alimentation. Le tube ondulé pour l'alimentation doit donc être positionné au début du produit.

CONFORT

Le profil qui permet le logement d'un conduit en thermoplastique passe-fil (22mm x 10mm maximum) et du passage du câble en son intérieur. En plus, à l'intérieur du profil le câble d'alimentation du produit à côté peut être logé.

INDICE DE PROTECTION
IP65

CLASSE D'ISOLATION
CLASSE III

RÉSISTANCE MÉCANIQUE
IK 08

COULEURS

.01 Blanc

.14 Gris anthracite



www.simes.it/continuous-rod



3000K

S.2310W	Longueur 1,0m	737lm 9,6W
S.2311W	Longueur 2,0m	1474lm 19,2W
S.2312W	Longueur 3,0m	2211lm 28,8W

LED MODULE 3000K CRI90
24Vdc PWM

Alimentateur à tension constante déporté nécessaire 24Vdc
(pages 522-523)

TUNABLE WHITE
(2700-4000K)

S.2310T	Longueur 1,0m	715lm 12W
S.2311T	Longueur 2,0m	1430lm 24W
S.2312T	Longueur 3,0m	2145lm 36W

LED MODULE TUNABLE WHITE 2700K-4000K CRI80
24Vdc PWM

Alimentateur à tension constante déporté nécessaire pour
TUNABLE WHITE et contrôle (DMX ou DALI)
(pages 526-527)

RGBW
(W 2700K)

S.2316	Longueur 1,0m	215lm 14,4W
S.2317	Longueur 2,0m	430lm 28,8W
S.2318	Longueur 3,0m	645lm 43,2W

LED MODULE RGBW (W=2700K)
24Vdc PWM

Alimentateur à tension constante déporté nécessaire pour
RGBW et contrôle (DMX ou DALI)
(pages 528-529)

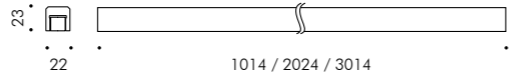

Produits individuels

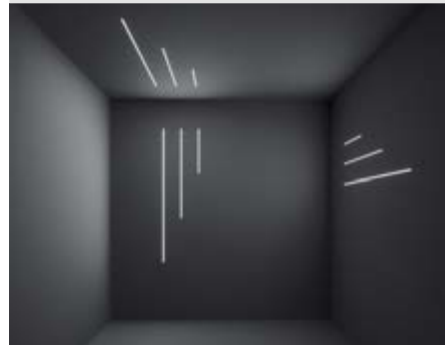

Les produits standards figurant au catalogue peuvent réaliser des lignes lumineuses en surface de 1m, 2m ou 3m.

Plusieurs produits à angles sur la même surface



Toutes les versions de surface peuvent être unies pour créer des angles lumineux à 90° par rapport à un seul plan d'installation (paroi ou plafond) avec des accessoires spécifiques (raccordements complanaires).

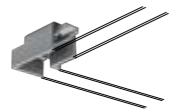

S.2307
Raccordement complanaire surface
NON INCLUS

Plusieurs produits à angles sur des surfaces perpendiculaires



Des angles lumineux à 90° sur deux surfaces perpendiculaires (plafond/paroi ou paroi/paroi) sont également réalisables. Dans ce cas aussi il faut utiliser les accessoires spécifiques (raccordements perpendiculaires).



S.2308
Raccordement perpendiculaire surface
NON INCLUS



Private villa, Monza, Italy - Arch. Michele Perlini



3000K

S.2360W	Longueur 1,0m	737lm 9,6W
S.2361W	Longueur 2,0m	1474lm 19,2W
S.2362W	Longueur 3,0m	2211lm 28,8W

LED MODULE 3000K CRI90
24Vdc PWM

Alimentateur à tension constante déporté nécessaire 24Vdc
(pages 522-523)



TUNABLE WHITE
(2700-4000K)

S.2360T	Longueur 1,0m	715lm 12W
S.2361T	Longueur 2,0m	1430lm 24W
S.2362T	Longueur 3,0m	2145lm 36W

LED MODULE TUNABLE WHITE 2700K-4000K CRI80
24Vdc PWM

Alimentateur à tension constante déporté nécessaire pour
TUNABLE WHITE et contrôle (DMX ou DALI)
(pages 526-527)



RGBW
(W 2700K)

S.2366	Longueur 1,0m	215lm 14,4W
S.2367	Longueur 2,0m	430lm 28,8W
S.2368	Longueur 3,0m	645lm 43,2W

LED MODULE RGBW (W=2700K)
24Vdc PWM

Alimentateur à tension constante déporté nécessaire pour
RGBW et contrôle (DMX ou DALI)
(pages 528-529)

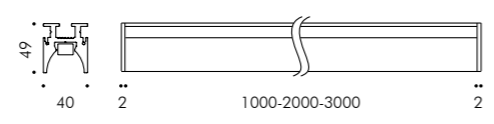

Produits individuels lumière directe

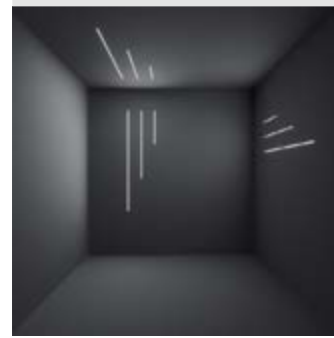

Plusieurs produits lumière directe



Produits individuels avec lumière rasante



Plusieurs produits avec lumière rasante



Les produits standards figurant au catalogue permettent de créer des lignes lumineuses de 1m, 2m ou 3m avec une lumière perpendiculaire par rapport à la surface d'installation. La source lumineuse placée à retrait garantit un confort visuel élevé.

Les produits standards peuvent être alignés entre eux de façon continue en enlevant les caches aux extrémités.

Barre Continue Confort surface peut être installée avec une lumière parallèle à la surface de montage de façon à réaliser des effets de lumière rasante de longueur standard (1m, 2m ou 3m).

Les produits standard peuvent être alignés même s'ils sont installés avec une lumière parallèle à la surface de montage. En enlevant les caches aux extrémités, des effets de lumière rasante de longueur souhaitée se produisent.

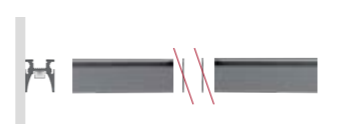
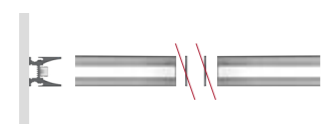

Scatolificio del Garda, Pastrengo, Verona, Italy - Arch: studio nico sandri - © ph. Mario Bertani



Surface

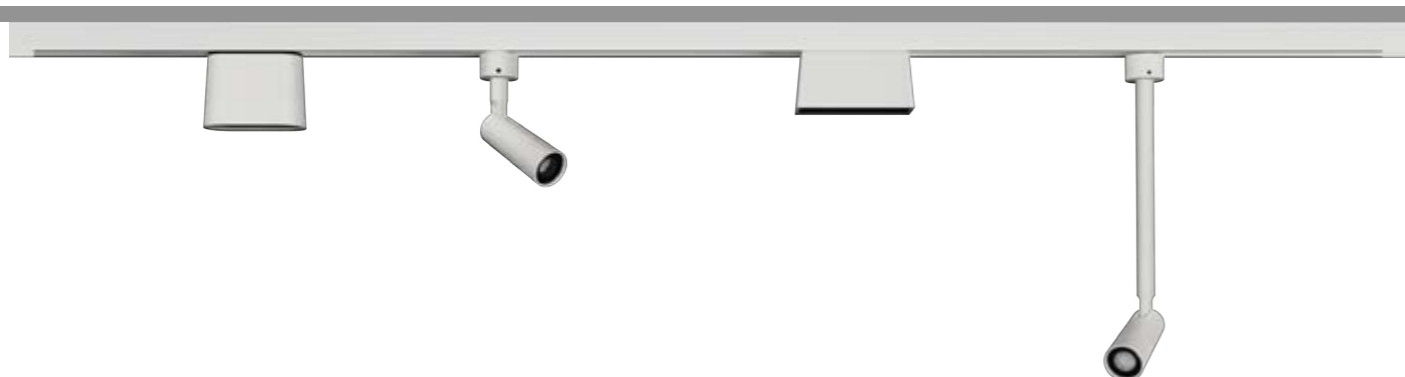

Encastré

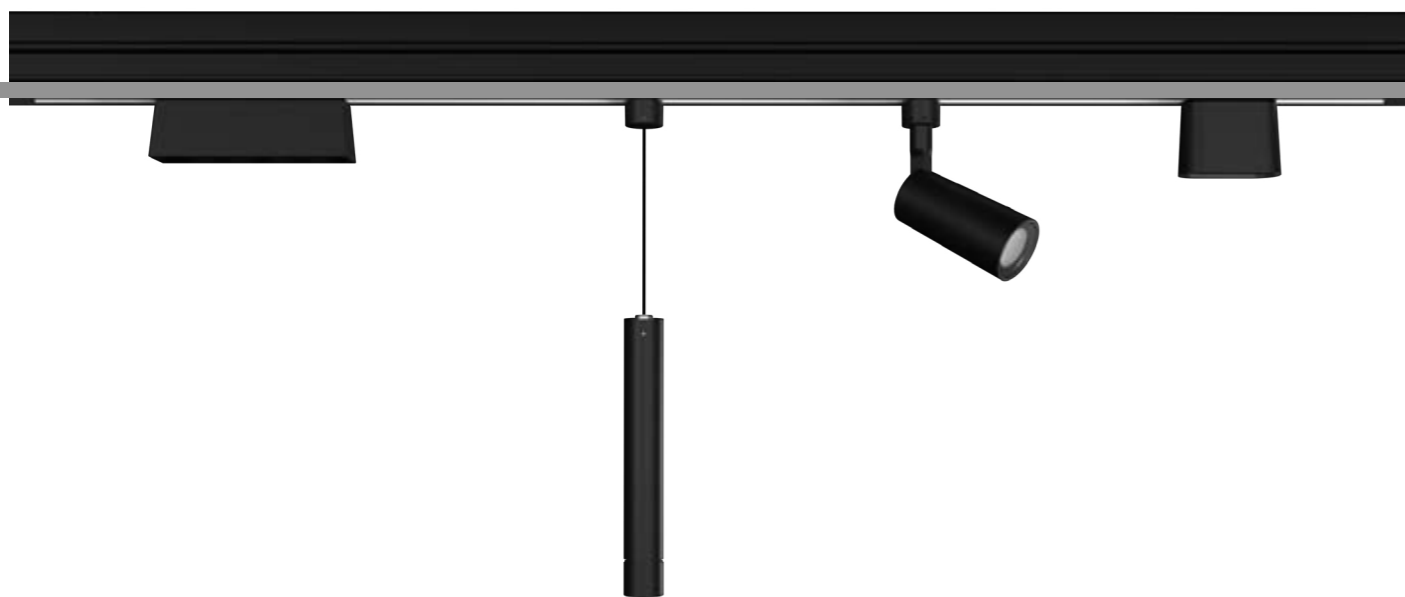

IP System est le premier système lumineux IP54 pour l'extérieur. Le système de raccordement étanche plug-in garantit un degré de protection élevé sur tous les éléments du système. Le système éclaire ainsi de façon flexible n'importe quel espace qui requiert aussi bien de la lumière diffuse que d'accentuation. IP System est particulièrement adapté à l'éclairage de lieux en extérieur humides (pergolas, pavillons) et en intérieur (centres de bien-être, spas, acétables, caves). Son élégance et netteté esthétique invitent son installation également dans des lieux à l'intérieur non pas nécessairement humides. Les deux versions en surface et encastrée, en combinaison avec les nombreux produits plug-in, étendent l'éventail de ses applications. IP System fonctionne en 24V et est équipé avec deux circuits indépendants: un circuit dédié à alimenter et gérer la lumière linéaire diffuse et un circuit dédié à l'alimentation de tous les autres produits ajoutés plug-in. Les alimentateurs gradables déportés permettent une gestion précise de la lumière.

DESCRIPTION TECHNIQUE

Appareil pré-câblé avec câble de 5,0m en silicone à pôles pour alimentation indépendante des deux lignes électriques: une ligne pour le fonctionnement de la barre lumineuse et l'autre pour le fonctionnement des appareils plug-in ajoutés. Source lumineuse continue en silicone opale co-extrudé. Embouts en acier inoxydable AISI 301 peints. Peinture double extra résistante. Prévoir alimentation déportée 24Vdc.

HIGHLIGHTER SURFACE

Barre de fixation en aluminium extrudé anodisé noir à résistance élevée à l'oxydation. Longueur 1, 2, 3 et 4m et flancs latéraux en aluminium peint. Livré avec coffrage en aluminium à fixer au plâtre.

HIGHLIGHTER ENCASTRÉ

Barre de fixation en aluminium extrudé anodisé noir à résistance élevée à l'oxydation. Longueur 1, 2, 3 et 4m et flancs latéraux en aluminium peint. Livré avec boîtier en aluminium à fixer au plâtre.

APPAREILS PLUG-IN ADDITIONNELS

- FLOWER plug-in (projecteur orientable)
- TRENDY plug-in (downlight fixe)
- CEILING plug-in (downlight fixe)
- FINGER plug-in (suspension)

Structure en fonte d'aluminium injecté. Diffuseur en verre trempé, épaisseur 4mm. Lentilles en retrait pour une optique confortable. Vis Allen en acier INOX A4. Clips d'accrochage rapides et broche d'alimentation. Joints en silicone recuit. Appareils plug-in protégés contre l'inversion de la polarité. Alimentation électrique 24Vdc par connexion directe à la barre HIGHLIGHTER.

BREVETÉ
MODÈLE ENREGISTRÉ
MARQUE ENREGISTRÉE

INDICE DE PROTECTION

Le système lumineux IP System: IP54
Produits Plug-in: IP65

L'emploi de la barre lumineuse HIGHLIGHTER sans produits plug-in installés assure un indice de protection IP65. L'utilisation de la barre lumineuse HIGHLIGHTER avec des produits plug-in installés et qui n'ont jamais été enlevés, assure un indice de protection de IP65. L'utilisation de la barre lumineuse HIGHLIGHTER après installation, la suppression et/ou le repositionnement des produits plug-in assure un indice de protection IP54.

CLASSE D'ISOLATION
CLASSE III

RÉSISTANCE MÉCANIQUE
IK08 HIGHLIGHTER
IK07 PLUG-IN

Les alimentateurs déportés 24Vdc ne sont pas comprises dans la livraison.
*La consommation totale des produits Plug-in ajoutés au système ne doivent pas dépasser les 60W sur chaque barre HIGHLIGHTER, indépendamment de sa longueur (1m, 2m, 3m ou 4m).
La barre HIGHLIGHTER peut être livrée sectionnable tous les 5cm moyennant supplément de prix (cette opération devra être faite exclusivement par la société Simes).*

COULEURS POUR HIGHLIGHTER SURFACE ET PLUG-IN

.01 Blanc

.09 Noir

COULEUR HIGHLIGHTER ENCASTRÉ

.09 Noir





VERSION EN SURFACE

IP System a été conçu pour assurer une connexion électrique étanche qui permet l'installation de produits Plug-in en n'importe quel endroit du système et leur éventuel repositionnement (cette opération devra être effectuée par du personnel formé et qualifié). La connexion mécanique et électrique de tous les produits Plug-in à la barre se fait par un double système de branchement.

1. Les deux clips métalliques enveloppent à l'extérieur le profil en aluminium anodisé noir et assurent de façon stable les produits Plug-in;

2. Les aiguilles ou pin qui sont nécessaires pour la connexion électrique 24V, perforent la strip en silicone logée dans le profil et interceptent une ligne électrique dédiée et indépendante par rapport à la ligne électrique d'alimentation de la strip elle-même.

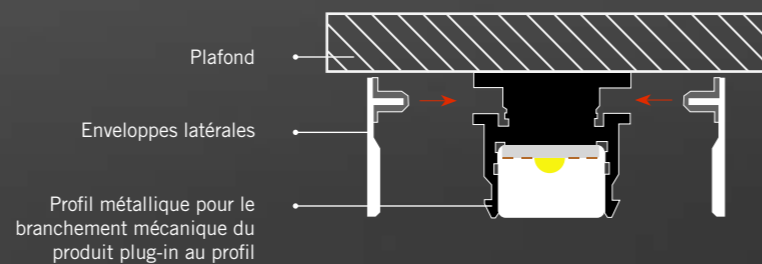

1. Clips métalliques pour le branchement mécanique du produit plug-in au profil

2. Aiguilles pour la connexion électrique

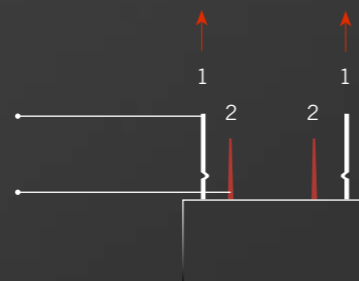

VERSION À ENCASTRER

IP System est livré également en version encastrée pour plafonds en plâtre. Le boîtier pour le profil à encastrer est compris dans la livraison. Le boîtier a été conçu pour loger l'épaisseur du plâtre et pour accueillir le profil à fixer avec un crochet spécial à fixer avec deux vis de fixation posées aux extrémités.

L'installation et la connexion électrique de tous les produits plug-in au profil à encastrer se fait comme pour la version IP System en surface, avec un gabarit qui doit assurer les aiguilles et intercepter les pistes électriques dédiées.

Pour enlever les produits plug-in il faut extraire le profil à encastrer du boîtier en dévissant légèrement les vis et en l'enlevant avec les outils spéciaux livrés en dotation. Une fois que le profil à encastrer a été enlevé, les produits plug-in pourront être enlevés également; ils pourront être repositionnés éventuellement en suivant le même procédé pour la version IP System en surface.

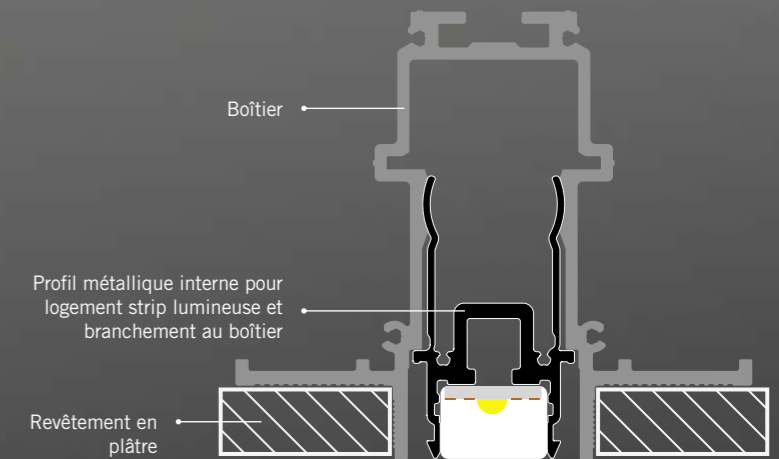

1. Clips métalliques pour le branchement mécanique du produit plug-in au profil

2. Aiguilles pour la connexion électrique



HIGHLIGHTER Surface

HIGHLIGHTER 1m / 2m / 3m / 4m
Barre lumineuse

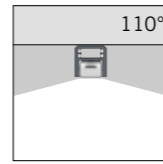

S.9001W Longueur 1,0m
S.9002W Longueur 2,0m
S.9003W Longueur 3,0m
S.9004W Longueur 4,0m

LED MODULE 3000K CRI90 850lm/1m 15W/1m
(sur demande 2700K CRI90 800lm/1m)
(sur demande 4000K CRI90 893lm/1m)
24Vdc PWM

Alimentateur à tension constante déporté nécessaire 24Vdc
(pages 522-523)

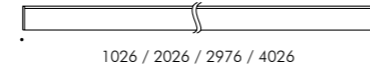

Accessoires

ARTICULATIONS POUR HIGHLIGHTER
SURFACE



Articulation angulaire
S.9090



Articulation linéaire
S.9091

HIGHLIGHTER Encastrer (plafond en plâtre)

HIGHLIGHTER 1m / 2m / 3m / 4m
Barre lumineuse

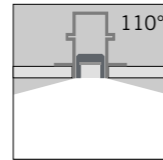
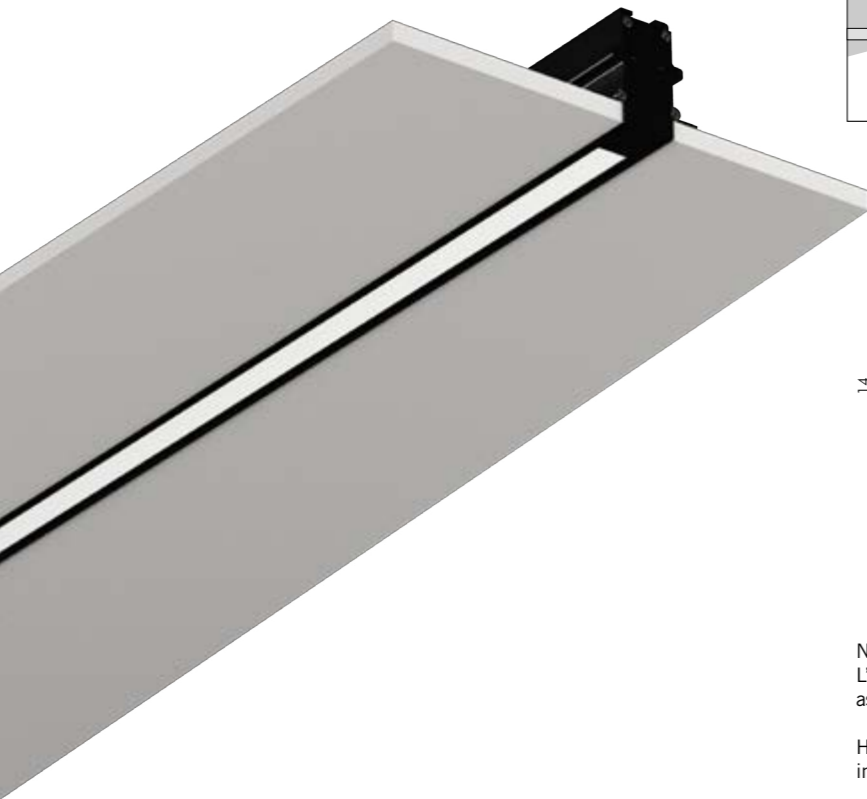

S.9005W Longueur 1,0m
S.9006W Longueur 2,0m
S.9007W Longueur 3,0m
S.9008W Longueur 4,0m

LED MODULE 3000K CRI90 850lm/1m 15W/1m
(sur demande 2700K CRI90 800lm/1m)
(sur demande 4000K CRI90 893lm/1m)
24Vdc PWM

Alimentateur à tension constante déporté nécessaire 24Vdc
(pages 522-523)

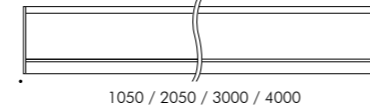
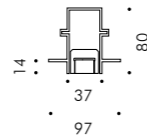

N.B.
L'utilisation de la barre lumineuse HIGHLIGHTER sans produits plug-in installés, assure un indice de protection IP65.

HIGHLIGHTER sans produits plug-in installés et jamais enlevés, assure un indice de protection IP65.

L'utilisation de la barre lumineuse HIGHLIGHTER après installation, la suppression et/ou le repositionnement des produits plug-in, assure un indice de protection IP54.

SIMES



CEILING 2 LED plug-in
Downlight linéaire fixe plug-in IP65

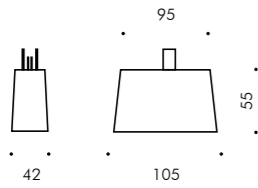

CEILING 4 LED plug-in
Downlight linéaire fixe plug-in IP65

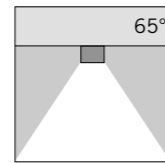
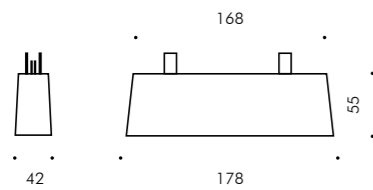

S.9045W Faisceau Wide Flood avec réflecteurs
LED MODULE 3000K CRI90 520lm 4,2W
(sur demande 2700K CRI90 480lm)
(sur demande 4000K CRI80 640lm)
Consommation totale 5W 24Vdc PWM

Alimentation électrique 24Vdc par connexion directe à la barre lumineuse HIGHLIGHTER

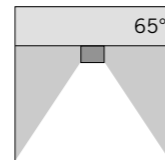

S.9050W Faisceau Wide Flood avec réflecteurs
LED MODULE 3000K CRI90 1040lm 8,4W
(sur demande 2700K CRI90 960lm)
(sur demande 4000K CRI80 1280lm)
Consommation totale 10W 24Vdc PWM

Alimentation électrique 24Vdc par connexion directe à la barre lumineuse HIGHLIGHTER

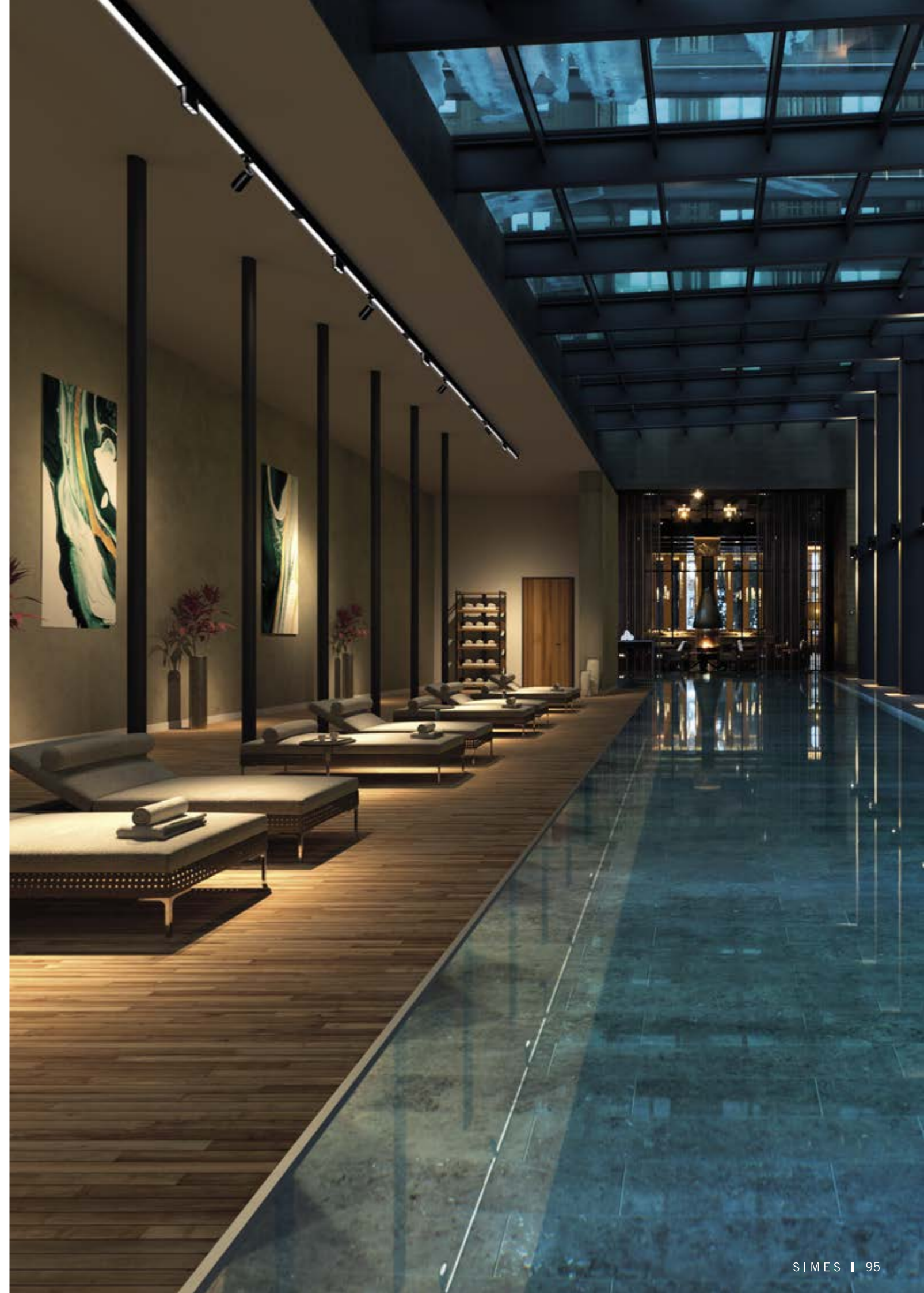

FLOWER Plug-in

SIMES

FLOWER 35 plug-in

Miniprojecteur orientable optique fixe IP65

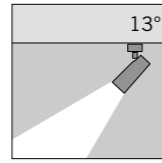
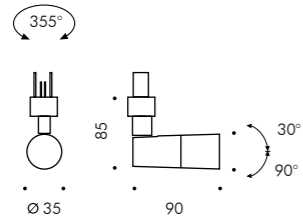

S.9010W Faisceau Spot avec lentille
 LED MODULE 3000K CRI90 492lm 5,4W
 (sur demande 2700K CRI90 426lm)
 (sur demande 4000K CRI80 570lm)
Consommation totale 6,5W 24Vdc PWM

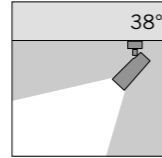

S.9011W Faisceau Flood avec lentille
 LED MODULE 3000K CRI90 492lm 5,4W
 (sur demande 2700K CRI90 426lm)
 (sur demande 4000K CRI80 570lm)
Consommation totale 6,5W 24Vdc PWM

Alimentation électrique 24Vdc par connexion directe à la barre lumineuse HIGHLIGHTER

FLOWER SUPPORT 35 plug-in

Miniprojecteur orientable optique fixe IP65

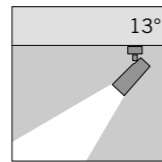
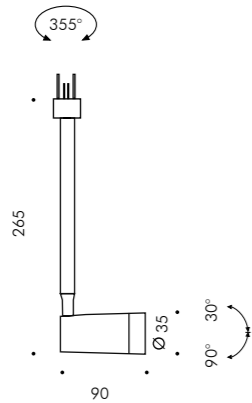

S.9015W Faisceau Spot avec lentille
 LED MODULE 3000K CRI90 492lm 5,4W
 (sur demande 2700K CRI90 426lm)
 (sur demande 4000K CRI80 570lm)
Consommation totale 6,5W 24Vdc PWM

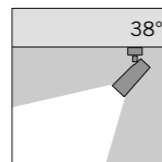

S.9016W Faisceau Flood avec lentille
 LED MODULE 3000K CRI90 492lm 5,4W
 (sur demande 2700K CRI90 426lm)
 (sur demande 4000K CRI80 570lm)
Consommation totale 6,5W 24Vdc PWM

Alimentation électrique 24Vdc par connexion directe à la barre lumineuse HIGHLIGHTER

FLOWER ZOOM 60 plug-in

Projecteur orientable optique réglable IP65

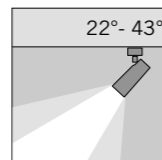
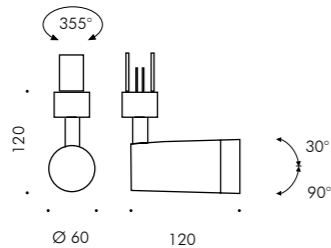

S.9020W Faisceau de Medium à Flood avec lentille
 LED MODULE 3000K CRI90 852lm 8,6W
 (sur demande 2700K CRI90 807lm)
 (sur demande 4000K CRI80 1056lm)
Consommation totale 9,5W 24Vdc PWM

Alimentation électrique 24Vdc par connexion directe à la barre lumineuse HIGHLIGHTER



TRENDY plug-in
Downlight fixe plug-in IP65

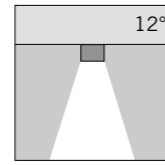
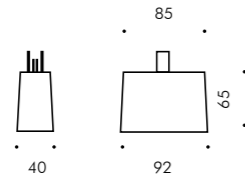

S.9030W Faisceau Spot avec lentilles
LED MODULE 3000K CRI90 580lm 4,2W
(sur demande 2700K CRI90 536lm)
(sur demande 4000K CRI80 714lm)
Consommation totale 5W 24Vdc PWM

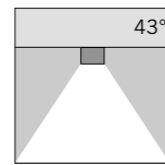

S.9031W Faisceau Flood avec lentilles
LED MODULE 3000K CRI90 580lm 4,2W
(sur demande 2700K CRI90 536lm)
(sur demande 4000K CRI80 714lm)
Consommation totale 5W 24Vdc PWM

Alimentation électrique 24Vdc par connexion directe à la barre lumineuse HIGHLIGHTER

FINGER Plug-in

FINGER plug-in
Suspension optique fixe IP65

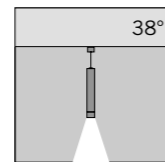
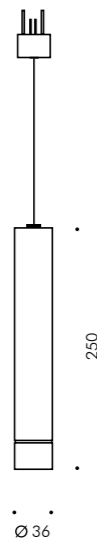

S.9035W Faisceau Flood avec lentille
LED MODULE 3000K CRI90 492lm 5,4W
(sur demande 2700K CRI90 426lm)
(sur demande 4000K CRI80 570lm)
Consommation totale 6,5W 24Vdc PWM
Livré avec câble 1,0m réglable

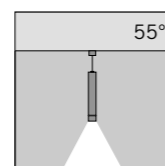

S.9036W Faisceau Flood avec lentille
LED MODULE 3000K CRI90 492lm 5,4W
(sur demande 2700K CRI90 426lm)
(sur demande 4000K CRI80 570lm)
Consommation totale 6,5W 24Vdc PWM
Livré avec câble 1,0m réglable

Alimentation électrique 24Vdc par connexion directe à la barre lumineuse HIGHLIGHTER





La polyvalence est certainement la caractéristique principale de 5cento, un marqueur extrêmement compact et fin destiné à des installations en plâtre ou en maçonnerie. En particulier, 5cento peut être installé dans la boîte de dérivation commune (d'où le nom 5cento) ou peut être installé en surface. Dans le premier cas l'alimentateur pourra être installé directement à l'intérieur du boîtier. La saillie de 5cento par rapport à la façade n'est que de 22mm et se présente totalement sans vis à vue: une plaquette magnétique se pose de façon élégante et couvre le corps éclairant en cachant totalement vis et œuillets d'ancrage. 5cento a été conçu pour un système de fixation modulaire, de façon que les versions plus grandes s'adaptent toujours aux boîtes de dérivation électrique des versions plus petites. Ce produit est particulièrement adapté pour un emploi dans le milieu résidentiel. En plus il a été pensé pour faciliter les opérations d'installation sur toutes les différentes boîtes de dérivation électriques européennes.

DESCRIPTION TECHNIQUE

Structure en fonte d'aluminium injecté à haute résistance à l'oxydation. Diffuseur en verre trempé et pointé. Vis Allen en acier inoxydable A4 hors de vue. Cache frontal avec crochet magnétique. Appareil pré-câblé avec câble de 0,5m bande bipolaire pour câblage dans le boîtier de dérivation. Peinture double extra résistante.

Alimentateur à tension constante déporté nécessaire 24Vdc

MODÈLE ENREGISTRÉ

INDICE DE PROTECTION
IP65

CLASSE D'ISOLATION
CLASSE III

RÉSISTANCE MÉCANIQUE
IK 07

COULEURS

.01 Blanc

.14 Gris aluminium

.24 Gris anthracite



Carré

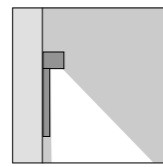
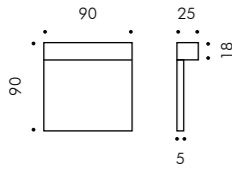

S.2200W
LED MODULE **3000K** CRI90 263lm 1,9W
(sur demande 2700K CRI90 242lm)
(sur demande 4000K CRI80 327lm)
24Vdc PWM

Alimentateur à tension constante déporté
nécessaire 24Vdc (pages 522-523)

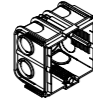

Peut être installé sur des boîtes de dérivation Françaises, Italiennes
Anglaises et Allemandes pour plaques de plâtre et maçonnerie

Rectangulaire

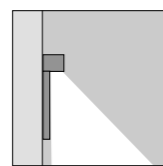
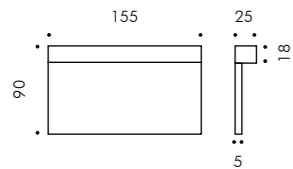

S.2210W
LED MODULE **3000K** CRI90 438lm 3,1W
(sur demande 2700K CRI90 403lm)
(sur demande 4000K CRI80 544lm)
24Vdc PWM

Alimentateur à tension constante déporté
nécessaire 24Vdc (pages 522-523)

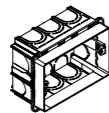

Peut être installé sur des boîtes de dérivation Françaises, Italiennes
Anglaises et Allemandes pour plaques de plâtre et maçonnerie

La boîte de dérivation électrique peut loger l'accessoire
alimentateur **S.2407**

Rectangulaire long

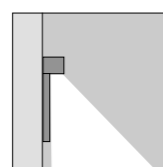
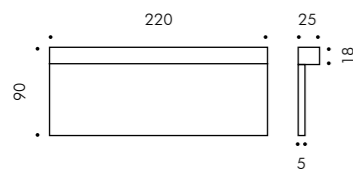

S.2220W
LED MODULE **3000K** CRI90 700lm 5W
(sur demande 2700K CRI90 644lm)
(sur demande 4000K CRI80 896lm)
24Vdc PWM

Alimentateur à tension constante déporté
nécessaire 24Vdc (pages 522-523)

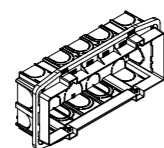

Peut être installé sur des boîtes de dérivation Françaises, Italiennes
Anglaises et Allemandes pour plaques de plâtre et maçonnerie

La boîte de dérivation électrique peut loger l'accessoire alimentateur
S.2407



Private villa, Vicenza, Italy - Yakisugi design © DD Store

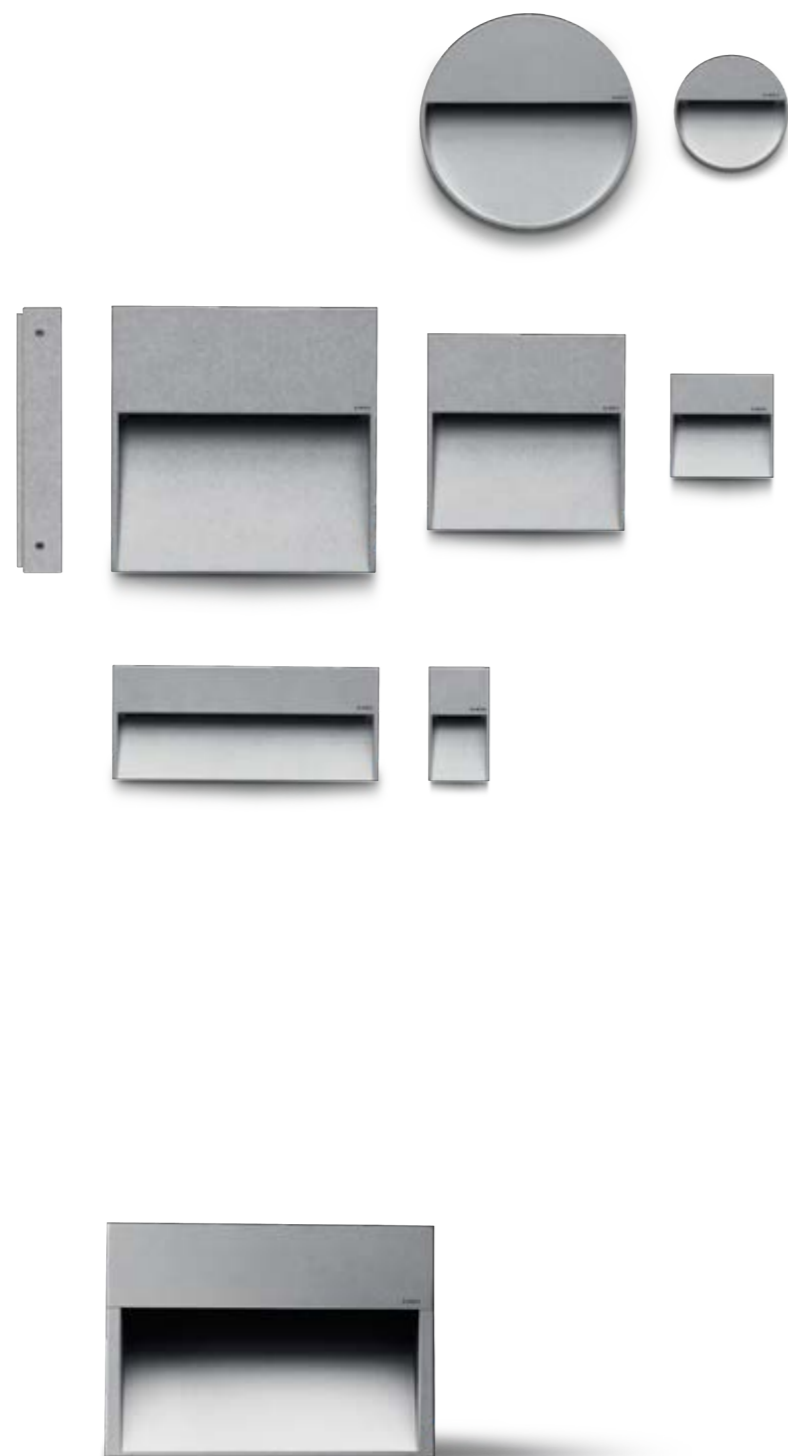

Skill représente un nouveau concept de luminaires pour l'extérieur: un encastré non encastré pour installation en façade. Son originalité réside dans le fait que l'appareil possède tous les avantages d'un appareil encastré sans que l'on doive creuser un espace à l'intérieur du mur pour loger le boîtier d'encastrement. SKILL est un appareil d'éclairage avec une seule LED; son design est marqué par des lignes nettes et essentielles et assure une totale absence d'éblouissement. Dans une épaisseur minimale de 3cm se loge la plus moderne technologie électronique qui assure un excellent flux lumineux et une économie énergétique hors pair. La série SKILL est déclinée dans les variantes rond, carré et rectangulaire. Avec l'emploi d'un boîtier spécial et des goujons de fixation Skill peut devenir un encastré parfaitement installé à même le mur.

DESCRIPTION TECHNIQUE

Structure en fonte d'aluminium injecté à haute résistance à l'oxydation. Diffuseur en verre trempé et pointé. Vis Allen en acier inoxydable A4. Joints en silicone. Peinture double extra résistante.

MINISKILL

Appareil pré-câblé avec câble de 1,0m en Néoprène H05RN-F pour câblage dans le boîtier de dérivation.

SKILL ET SKILL 270

Appareil équipé pour double entrée câble avec passe-fil pour câblage passant.

SKILL BORNE

Appareil pré-câblé avec câble en Néoprène H05RN-F avec presse-étoupe.

MODÈLE ENREGISTRÉ

INDICE DE PROTECTION IP65

CLASSE D'ISOLATION
 CLASSE I ⊕ SKILL
 CLASSE II ⊞ SKILL BORNE
 CLASSE III ⊚ MINISKILL

RÉSISTANCE MÉCANIQUE
 IK 06 SKILL BORNE
 IK 07 MINISKILL VERTICAL
 IK 08



COULEURS SKILL

- .01** Blanc
- .14** Gris aluminium
- .24** Gris anthracite

COULEURS SKILL BORNE

- .14** Gris aluminium
- .24** Gris anthracite



www.simes.it/skill

Miniskill rond 115mm

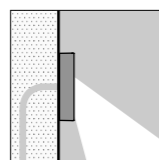
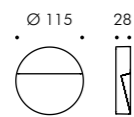

S.6270W
LED MODULE 3000K CRI90 551lm 4,7W
(sur demande 2700K CRI90 507lm)
(sur demande 4000K CRI80 735lm)
24Vdc PWM

Alimentateur à tension constante déporté
nécessaire 24Vdc (pages 522-523)

Miniskill carré 105mm

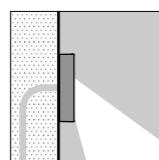
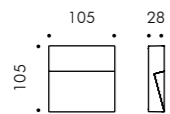

S.6250W
LED MODULE 3000K CRI90 551lm 4,7W
(sur demande 2700K CRI90 507lm)
(sur demande 4000K CRI80 735lm)
24Vdc PWM

Alimentateur à tension constante déporté
nécessaire 24Vdc (pages 522-523)

Miniskill vertical 60mm

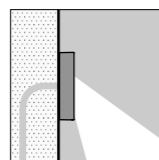
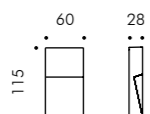

S.6230W
LED MODULE 3000K CRI90 775lm 4W
(sur demande 2700K CRI90 652lm)
(sur demande 4000K CRI80 891lm)
24Vdc PWM

Alimentateur à tension constante déporté
nécessaire 24Vdc (pages 522-523)

MINISKILL Encastré parfaitement aligné au mur

MINISKILL, avec un boîtier d'encastrement et des pivots de fixation, devient un encastré parfaitement aligné au mur.

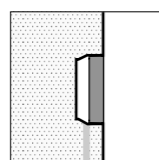
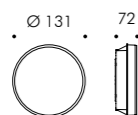

S.6278
BOÎTIER d'ENCASTREMENT + PIVOTS à CLIPS
pour MINISKILL ROND
(adapté pour des installations dans la pierre / béton)
2 clefs pour enlever l'appareil pendant la maintenance.

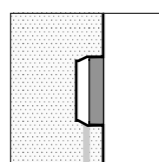
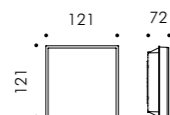
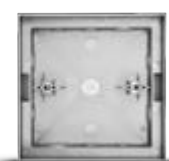

S.6256
BOÎTIER d'ENCASTREMENT + PIVOTS à CLIPS
pour MINISKILL CARRÉ
(adapté pour des installations dans la pierre / béton)
2 clefs pour enlever l'appareil pendant la maintenance.

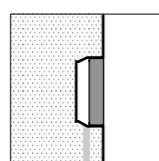
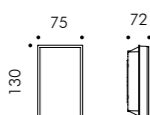

S.6239
BOÎTIER d'ENCASTREMENT + PIVOTS à CLIPS
pour MINISKILL VERTICAL
(adapté pour des installations dans la pierre / béton)
2 clefs pour enlever l'appareil pendant la maintenance.

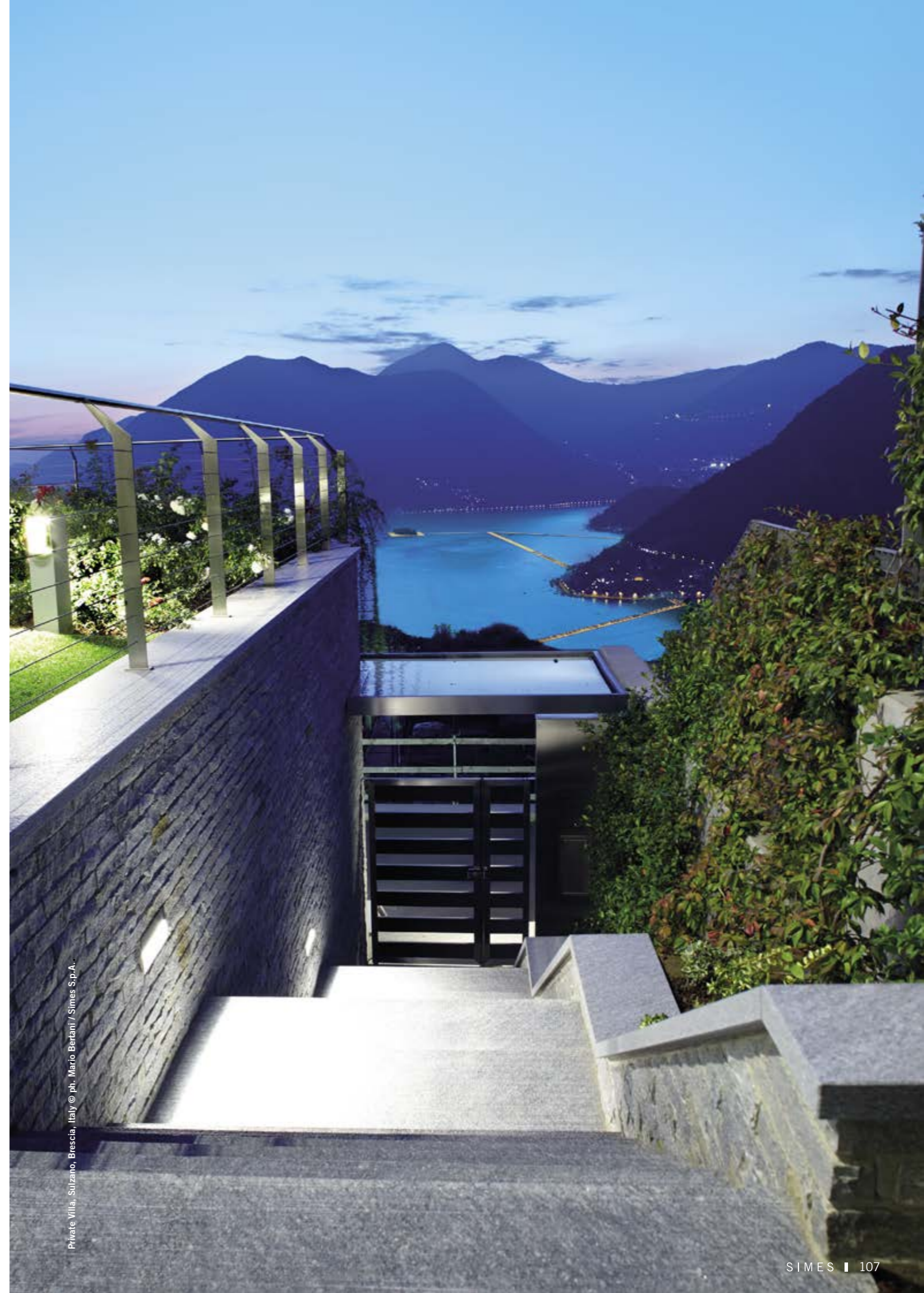

Private Villa, Suzano, Brescia, Italy © ph. Mario Bertani / Simes S.p.A.

Skill rond 220mm

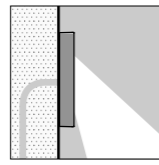
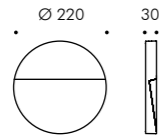

S.6280W

LED MODULE **3000K** CRI90 1050lm 8,9W
 (sur demande 2700K CRI90 997lm)
 (sur demande 4000K CRI80 1400lm)
 220V-240Vac 50/60Hz
Gradable à découpage de phase

Livrables sur demande moyennant supplément de prix avec alimentation DALI 2 / PUSH intégrée.

Skill carré 200mm

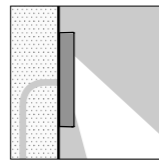
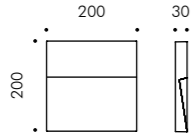

S.6260W

LED MODULE **3000K** CRI90 1050lm 8,9W
 (sur demande 2700K CRI90 997lm)
 (sur demande 4000K CRI80 1400lm)
 220V-240Vac 50/60Hz
Gradable à découpage de phase

Livrables sur demande moyennant supplément de prix avec alimentation DALI 2 / PUSH intégrée.

Skill carré 270mm

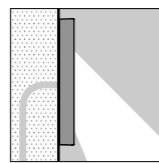
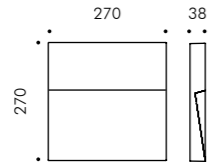

S.6255W

LED MODULE **3000K** CRI90 2100lm 17,8W
 (sur demande 2700K CRI90 1995lm)
 (sur demande 4000K CRI80 2800lm)
 220V-240Vac 50/60Hz
Gradable DALI 2 / PUSH

Skill rectangulaire 270mm

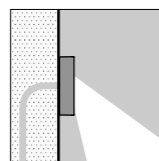
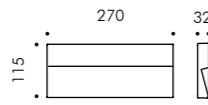

S.6240W

LED MODULE **3000K** CRI90 1313lm 11,1W
 (sur demande 2700K CRI90 1247lm)
 (sur demande 4000K CRI80 1751lm)
 220V-240Vac 50/60Hz
 ON/OFF Non gradable

SKILL, avec un boîtier d'encastrement et des pivots de fixation, devient un encastré parfaitement aligné au mur.

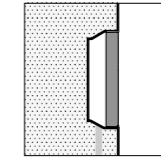
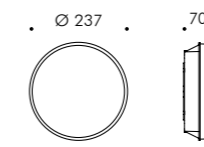

S.6288

BOÎTIER d'ENCASTREMENT + PIVOTS à CLIPS pour SKILL ROND
 (adapté pour des installations dans la pierre / béton)
 2 clefs pour enlever l'appareil pendant la maintenance.

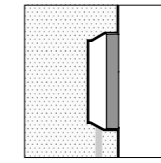
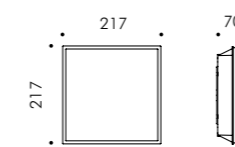

S.6268

BOÎTIER d'ENCASTREMENT + PIVOTS à CLIPS pour SKILL CARRÉ
 (adapté pour des installations dans la pierre / béton)
 2 clefs pour enlever l'appareil pendant la maintenance.

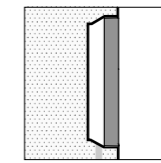
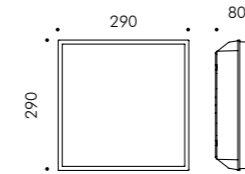

S.6257

BOÎTIER d'ENCASTREMENT + PIVOTS à CLIPS pour SKILL CARRÉ 270mm
 (adapté pour des installations dans la pierre / béton)
 2 clefs pour enlever l'appareil pendant la maintenance.

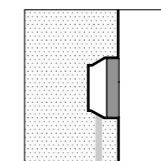
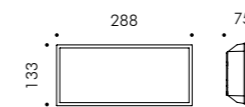
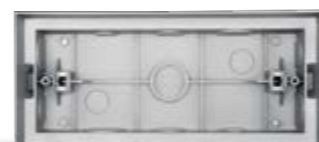

S.6247

BOÎTIER d'ENCASTREMENT + PIVOTS à CLIPS pour SKILL RECTANGULAIRE
 (adapté pour des installations dans la pierre / béton)
 2 clefs pour enlever l'appareil pendant la maintenance.



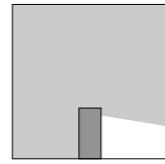

S.6350W Skill Borne mono-émission
 LED MODULE **3000K** CRI90 1680lm 13,7W
 (sur demande 2700K CRI90 1596lm)
 (sur demande 4000K CRI80 1820lm)
 220V-240Vac 50/60Hz
 ON/OFF Non gradable

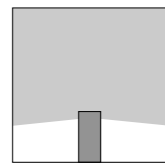
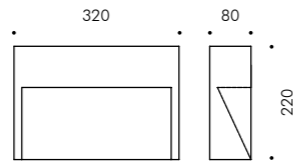

S.6360W Skill Borne bi-émission
 LED MODULE **3000K** CRI90 3360lm 27,5W
 (sur demande 2700K CRI90 3192lm)
 (sur demande 4000K CRI80 3640lm)
 220V-240Vac 50/60Hz
 ON/OFF Non gradable

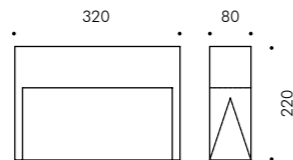

Accessoire



S.6359
EMBASE DE FIXATION
pour SKILL BORNE
 Embase à sceller pour fixation au sol
 (béton).

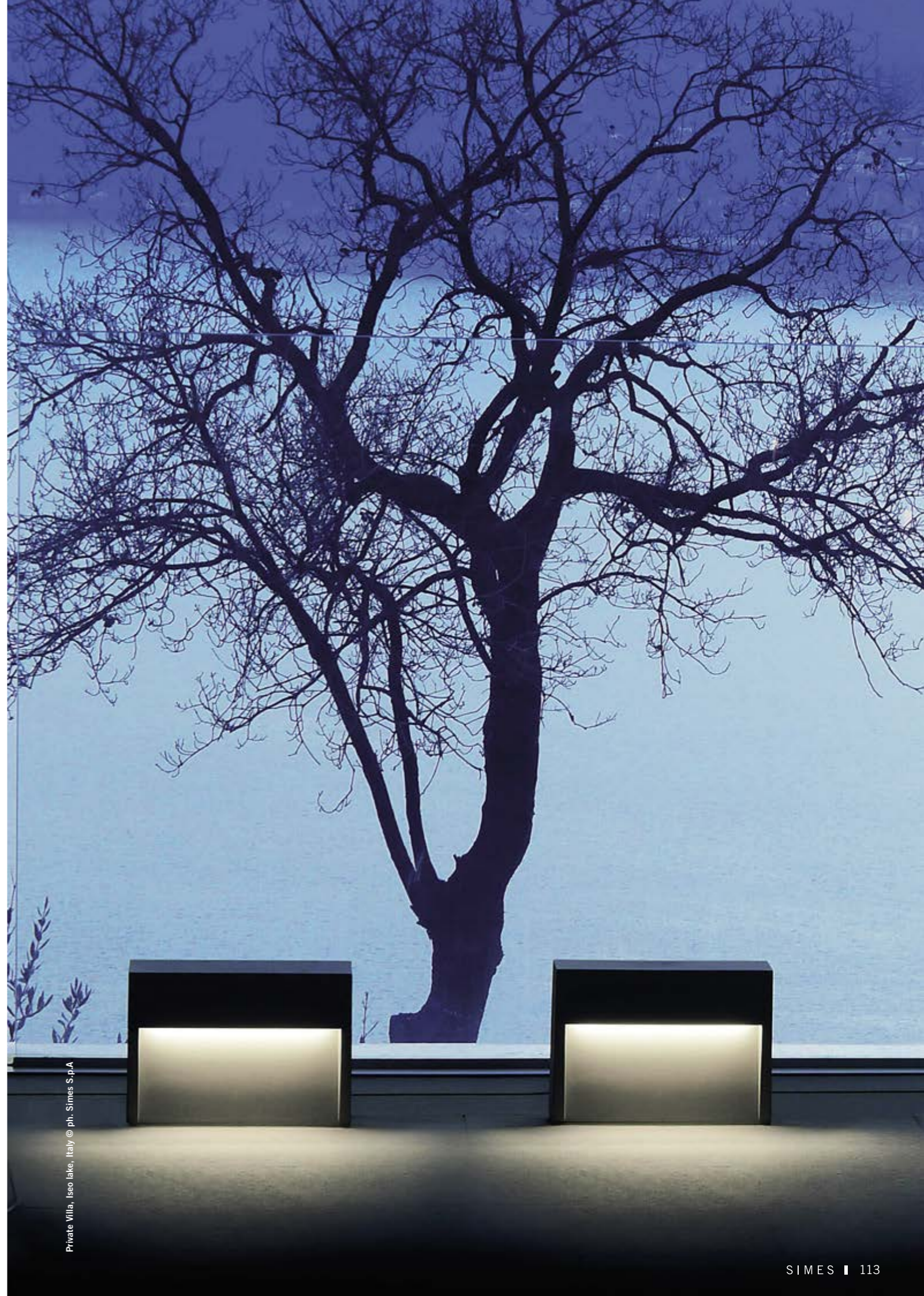

Private Villa, Isseo lake, Italy © ph. Simes S.p.A

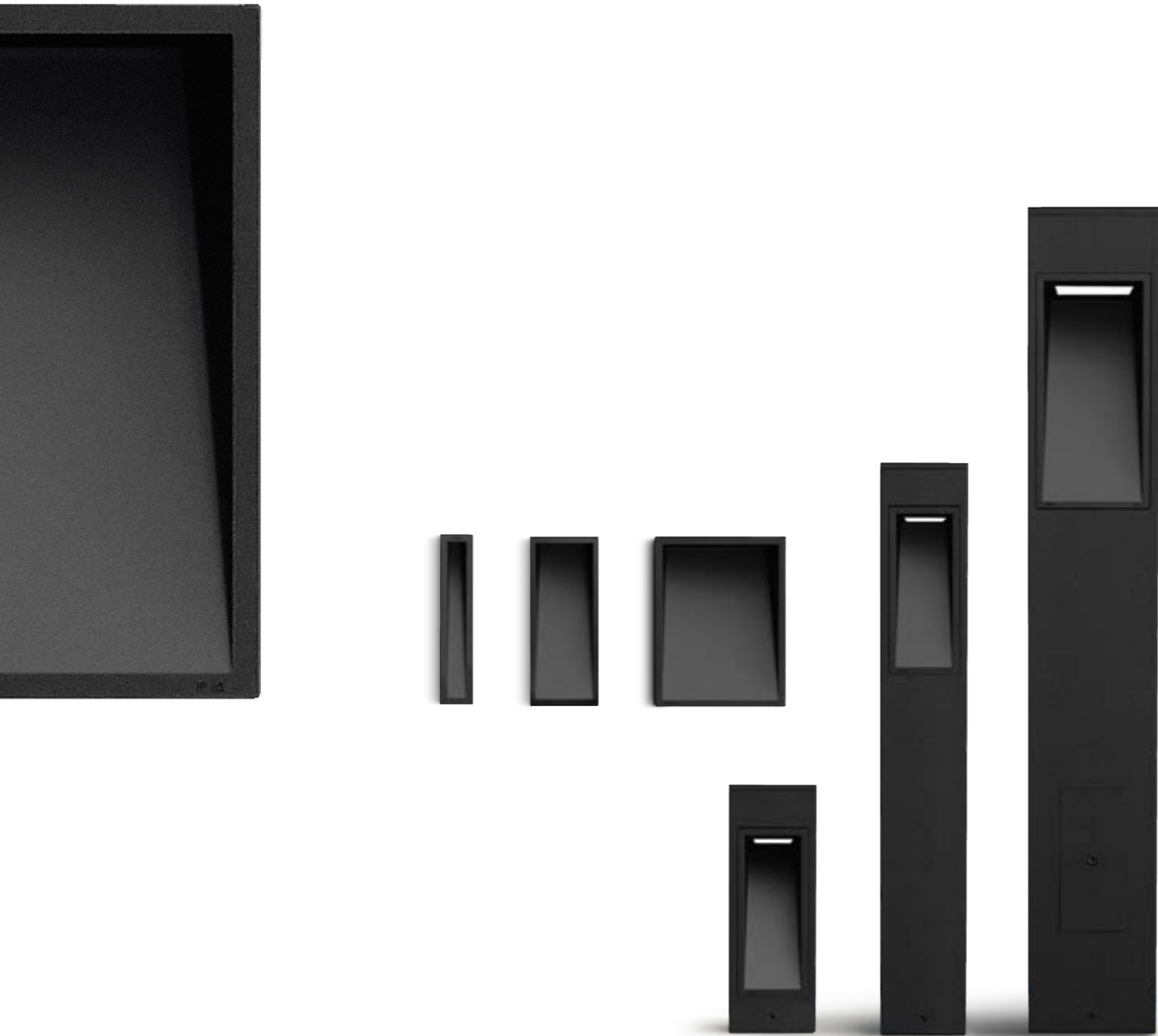

Un design net et minimal marque cet encastré mural élégant créé pour éclairer de façon discrète et confortable des zones de transit, des escaliers, des cheminements. La coplanarité parfaite de l'appareil avec la façade et les faisceaux lumineux, homogènes et exempts d'éblouissement, offrent un grand confort visuel et savent créer des atmosphères évocatrices.

DESCRIPTION TECHNIQUE

Structure en fonte d'aluminium injecté, structure du borne en aluminium extrudé à haute résistance à l'oxydation. Vis Allen en acier inoxydable A4. Diffuseur en verre mat. Joints en silicone recuit. Peinture double extra résistante.

ENCASTRÉ MURAL

Système de fixation à clips pour une absence totale de vis en vue. Appareil équipé pour entrée câble simple avec passe-fil.

BORNE

Appareil pré-câblé avec câble en Néoprène H05RN-F et connecteur câblage dans le borne.

MODÈLE ENREGISTRÉ

INDICE DE PROTECTION
IP65

CLASSE D'ISOLATION
CLASSE I ⊕
CLASSE II ⊞ MEGABLINKER BORNE

RÉSISTANCE MÉCANIQUE
IK 06

COULEURS

.09 Noir

.14 Gris aluminium



www.simes.it/blinker

Microblinker

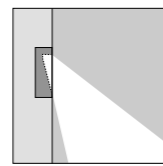

S.6060W
LED MODULE **3000K** CRI90 193lm 1,5W
(sur demande 2700K CRI90 178lm)
(sur demande 4000K CRI80 238lm)
220V-240Vac 50/60Hz
ON/OFF Non gradable
Sans boîtier d'encastrement

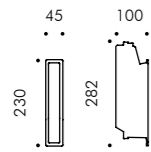

S.6063
BOÎTIER D'ENCASTREMENT
pour **MICROBLINKER**
70 x 300mm
Profondeur 105mm

Miniblinker

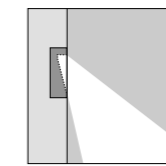

S.6070W
LED MODULE **3000K** CRI90 1828lm 13,6W
(sur demande 2700K CRI90 1738lm)
(sur demande 4000K CRI80 2241lm)
220V-240Vac 50/60Hz
Gradable DALI 2 / PUSH
Sans boîtier d'encastrement

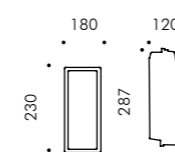

S.6073
BOÎTIER D'ENCASTREMENT
pour **MINIBLINKER**
110 x 300mm
Profondeur 130mm

Blinker

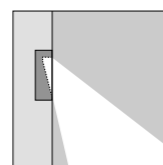

S.6080W
LED MODULE **3000K** CRI90 2854lm 20,8W
(sur demande 2700K CRI90 2713lm)
(sur demande 4000K CRI80 3498lm)
220V-240Vac 50/60Hz
Gradable DALI 2 / PUSH
Sans boîtier d'encastrement

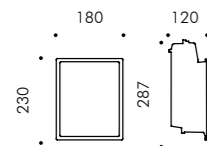

S.6083
BOÎTIER D'ENCASTREMENT
pour **BLINKER**
190 x 300mm
Profondeur 130mm

Miniblinker borne H 350mm

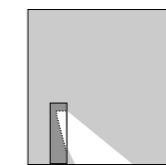

S.6050W
LED MODULE **3000K** CRI90 1828lm 13,6W
(sur demande 2700K CRI90 1738lm)
(sur demande 4000K CRI80 2241lm)
220V-240Vac 50/60Hz
Gradable DALI 2 / PUSH

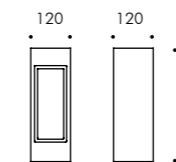

Miniblinker borne H 800mm

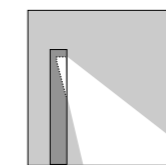

S.6090W
LED MODULE **3000K** CRI90 1828lm 13,6W
(sur demande 2700K CRI90 1738lm)
(sur demande 4000K CRI80 2241lm)
220V-240Vac 50/60Hz
Gradable DALI 2 / PUSH

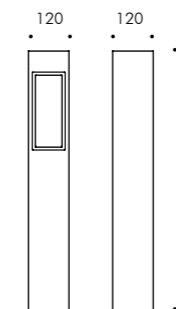

S.6309
EMBASE DE FIXATION pour MINIBLINKER.
Embase Ø 120 mm à sceller pour fixation au sol (béton).

Megablinker

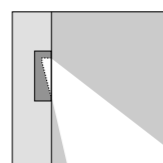

S.6020W
LED MODULE 3000K CRI90 4314lm 30W
(sur demande 2700K CRI90 4101lm)
(sur demande 4000K CRI80 5288lm)
220V-240Vac 50/60Hz
Gradable DALI 2 / PUSH
Sans boîtier d'encastrement

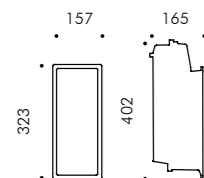

S.6023
BOÎTIER
D'ENCASTREMENT
pour MEGABLINKER
187 x 433mm
Profondeur 170mm

Megablinker borne H 1150mm

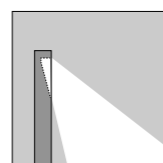

S.6040W
LED MODULE 3000K CRI90 4314lm 30W
(sur demande 2700K CRI90 4101lm)
(sur demande 4000K CRI80 5288lm)
220V-240Vac 50/60Hz
Gradable DALI 2 / PUSH

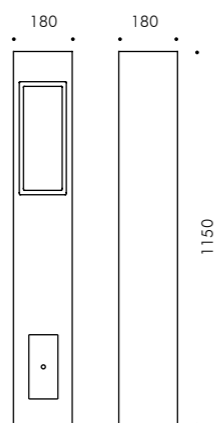

S.5310
EMBASE DE FIXATION pour MEGABLINKER.
Embase Ø 180 mm à sceller pour fixation au sol
(béton).

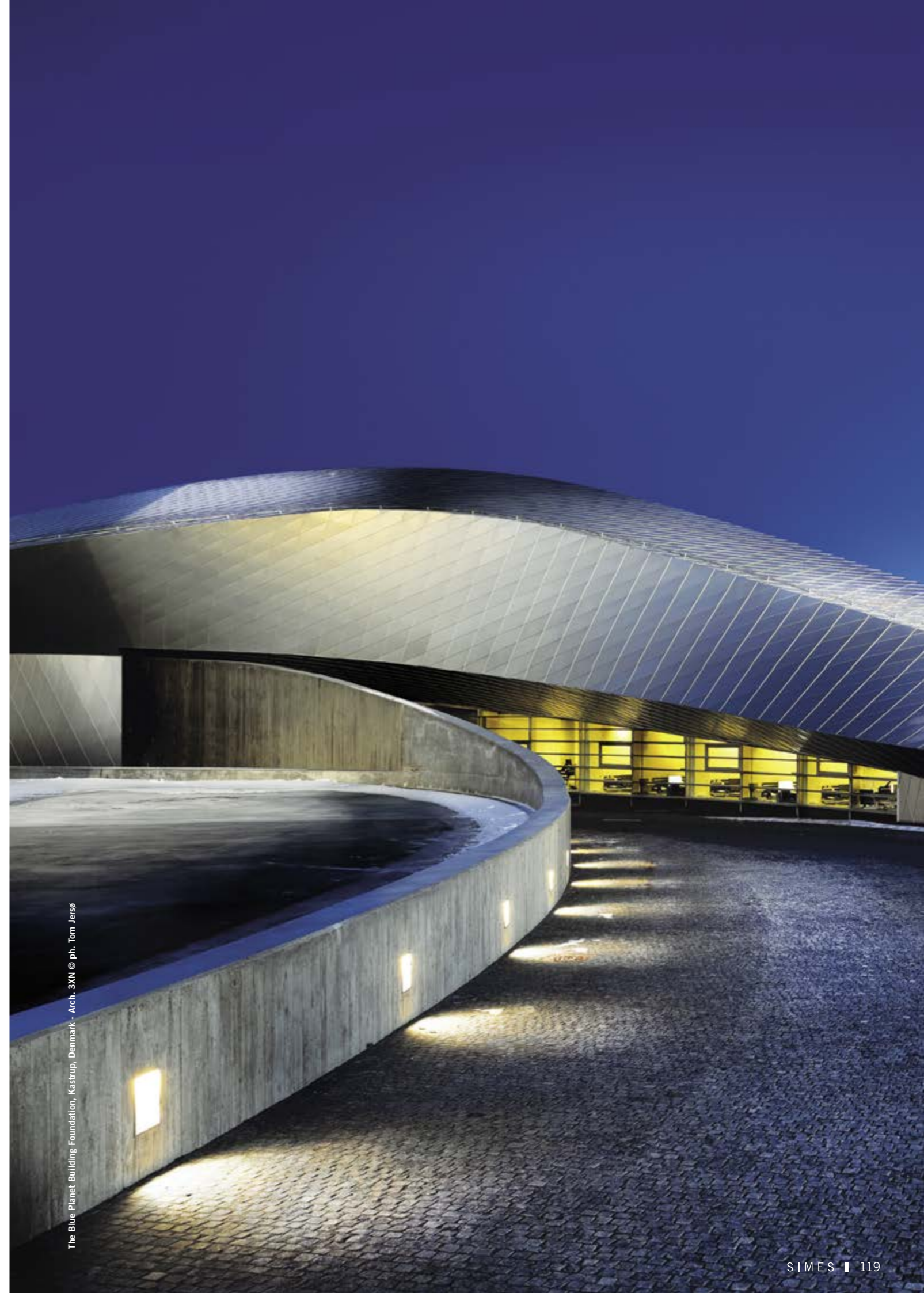

The Blue Planet Building Foundation, Kastrup, Denmark - Arch. 3XX © ph. Tom Jersø



MARKER

Marker est un luminaire à encastrer dans les contremarches des escaliers et les marches. Son atout majeur est l'absence totale d'éblouissement obtenue par un système optique conçu pour maximiser l'orientation de la lumière vers le bas. Même au cas où le corps éclairant était installé à une hauteur supérieure par rapport au point de vue, le confort visuel et la sécurité sont totalement garantis.

WALKER

Des lignes nettes, des formes essentielles, des prestations élevées: Walker est un marqueur mural pour éclairer les surfaces de marche avec une lumière ample, bien dirigée, sans éblouissement. Le corps frontal sans vis apparentes se fixe avec un système de fixation à clips qui confère au produit une esthétique harmonieuse et élégante.

DESCRIPTION TECHNIQUE

Structure en fonte d'aluminium extrudé à haute résistance à l'oxydation. Vis Allen en acier inoxydable A4. Appareil équipé de double entrée câble avec presse-étoupe pour câblage passant. Joints en silicone. Peinture double extra résistante.

MODÈLE ENREGISTRÉ

**INDICE DE PROTECTION
IP65**

**CLASSE D'ISOLATION
CLASSE I ⊕**

**RÉSISTANCE MÉCANIQUE
IK 10**



COULEURS MARKER

.14 Gris aluminium

COULEURS WALKER

.09 Noir

.14 Gris aluminium

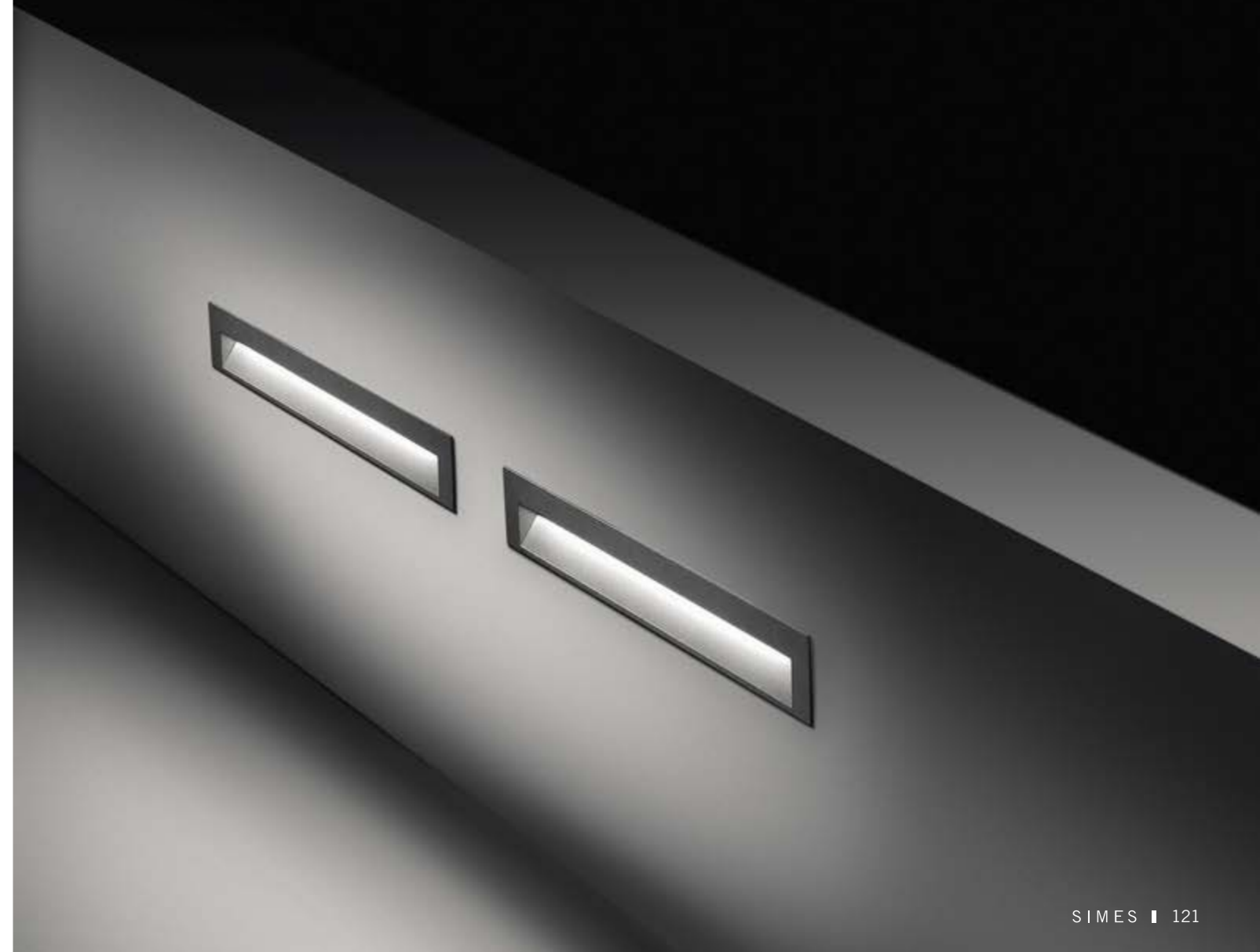

MARKER

SIMES

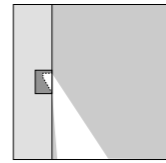
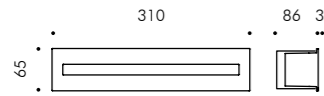

S.6325W
LED MODULE **3000K** CRI90 873lm 5,3W
(sur demande 2700K CRI90 829lm)
(sur demande 4000K CRI80 1072lm)
220V-240Vac 50/60Hz
ON/OFF Non gradable

Sans boîtier d'encastrement
Système de fixation renforcé par des vis



S.6329
BOÎTIER D'ENCASTREMENT
pour **MARKER**
305 x 79 mm
Profondeur 86 mm

WALKER

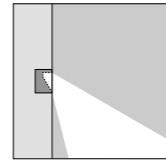
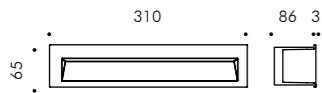

S.6320W
LED MODULE **3000K** CRI90 1313lm 11,1W
(sur demande 2700K CRI90 1247lm)
(sur demande 4000K CRI80 1751lm)
220V-240Vac 50/60Hz
Gradable à découpage de phase

Livrables sur demande moyennant supplément de prix avec
alimentation DALI 2 intégrée.
Sans boîtier d'encastrement
Système de fixation à clips sans vis apparentes



S.6329
BOÎTIER D'ENCASTREMENT
pour **WALKER**
305 x 79 mm
Profondeur 86 mm



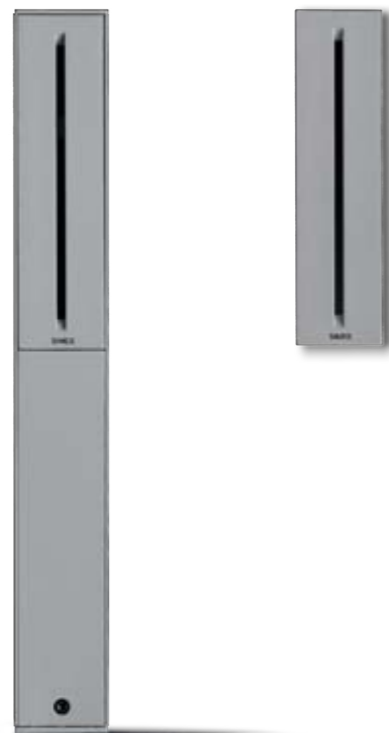

Una lame de lumière, un marqueur au design rigoureux et minimal qui s'installe avec un système de clips pour éviter totalement la présence de vis de fixation. Step est équipé de sources LED et produit de vraies lames de lumière. Step est un encastré mural idéal pour l'éclairage de marches et passages piétons.

DESCRIPTION TECHNIQUE

Structure en fonte d'aluminium injecté, borne en aluminium extrudé à haute résistance à l'oxydation. Vis en acier inoxydable A4. Diffuseur en verre transparent. Joints en silicone recuit. Peinture double extra résistante.

ENCASTRÉ MURAL

Appareil équipé pour entrée câble simple avec passe-fil.

BORNE

Appareil doté de câble en Néoprène H05RN-F et connecteur pour branchement au borne.

MODÈLE ENREGISTRÉ

INDICE DE PROTECTION
IP65

CLASSE D'ISOLATION
CLASSE I ⊕

RÉSISTANCE MÉCANIQUE
IK 06

COULEURS ENCASTRÉ MURAL

.01 Blanc

.14 Gris aluminium

COULEURS BORNE

.14 Gris aluminium



www.simes.it/step

Step Encastré Mural

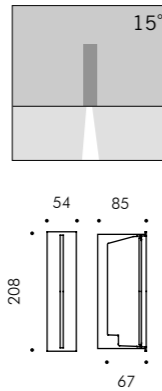
**S.4655W**

LED MODULE 3000K CRI90 140lm 2,1W
 (sur demande 2700K CRI90 133lm)
 (sur demande 4000K CRI80 173lm)
 220V-240Vac 50/60Hz
 ON/OFF Non gradable
 Cassaforma non inclusa

**S.4653**

BOÎTIER D'ENCASTREMENT
pour STEP ENCASTRÉ MURAL
 Dimensions 80 x 210 mm
 Profondeur 85 mm

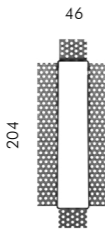
**S.4660**

CACHE POUR PLAQUE PLÂTRE
Pour STEP ENCASTRÉ MURAL
 Orifice 204 x 46 mm

Step Borne H 450 mm

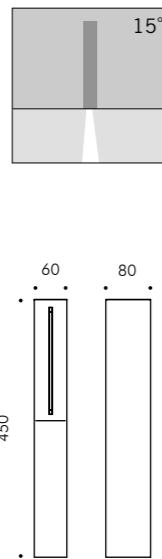
**S.4665W**

LED MODULE 3000K CRI90 140lm 2,1W
 (sur demande 2700K CRI90 133lm)
 (sur demande 4000K CRI80 173lm)
 220V-240Vac 50/60Hz
 ON/OFF Non gradable

**S.4663**

EMBASE DE FIXATION
pour installation au sol de STEP BORNE.
 Embase 77mm x 58mm à sceller.

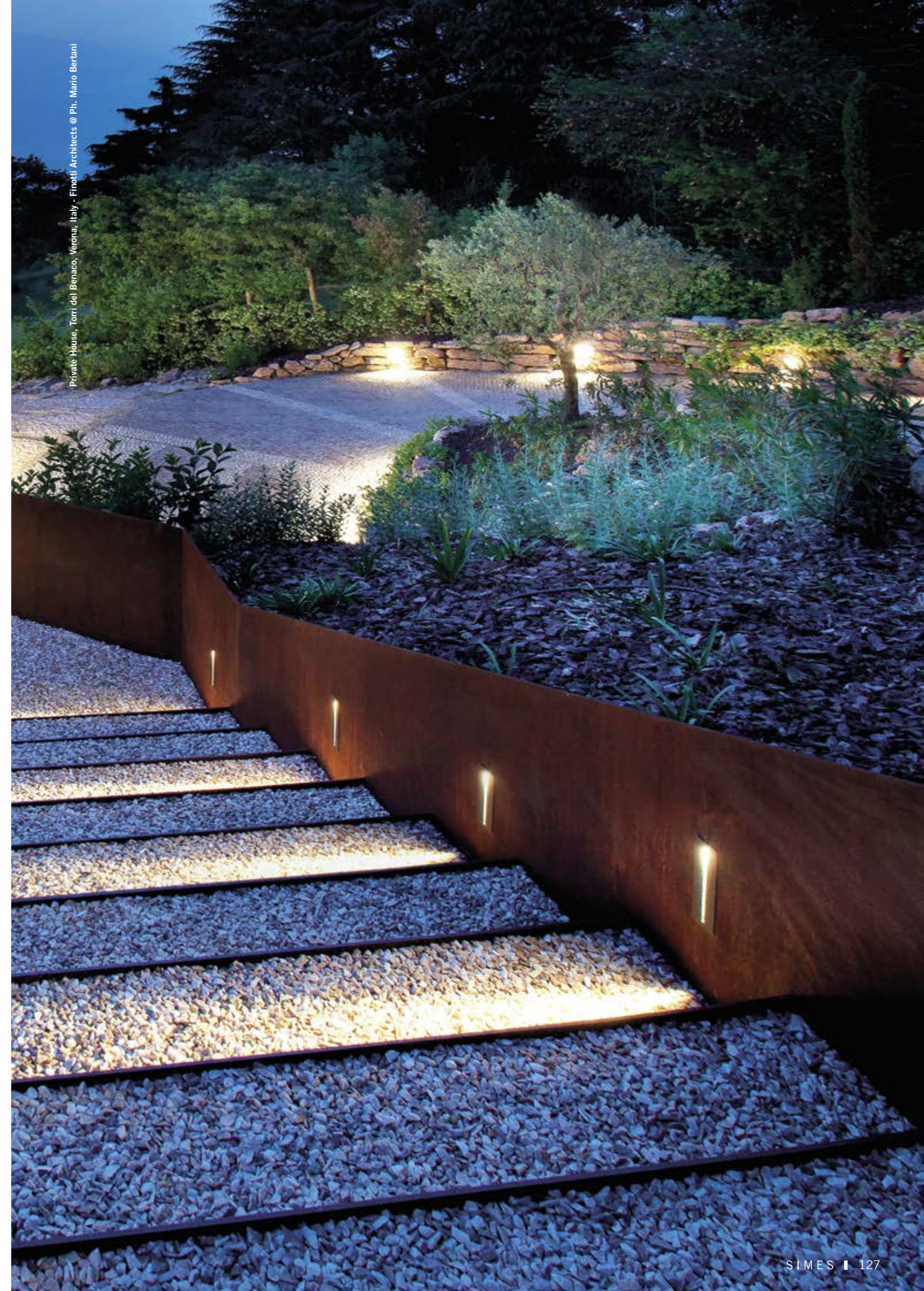

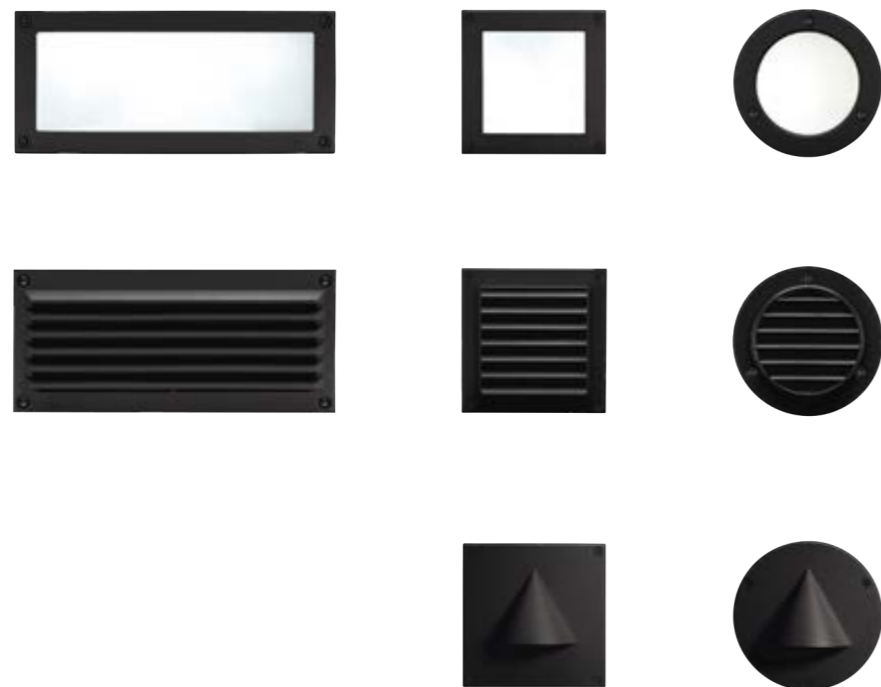

La gamme d'encastres muraux Brique et Diapason se déclinent en version rectangulaire, carrée et ronde, toutes en différentes variantes à savoir avec enjoliveur frontal, avec grille à 45° et avec visière. Le design classique et la basse consommation énergétique rendent Brique et Diapason des classiques intemporels.

DESCRIPTION TECHNIQUE

Structure en fonte d'aluminium injecté à haute résistance à l'oxydation. Diffuseur en verre trempé satiné et pointé. Vis Allen en acier inoxydable A4. Joints en silicone. Peinture double extra résistante.

MINIDIAPASON / MINIBRIQUE

Appareil équipé pour entrée câble simple avec passe-fil.

BRIQUE

Appareil équipé pour entrée câble double avec passe-fil.

INDICE DE PROTECTION
IP54 MINIDIAPASON / MINIBRIQUE
IP65 BRIQUE

CLASSE D'ISOLATION
CLASSE I ⊕

RÉSISTANCE MÉCANIQUE
IK 07 MINIDIAPASON / MINIBRIQUE
IK 06 BRIQUE

COULEURS

.09 Noir

.14 Gris aluminium



BRIQUE Rond

SIMES

BRIQUE Carré

SIMES

Minibrique rond avec enjoliveur

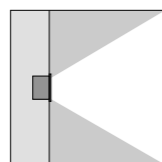
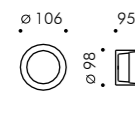

S.4533W
LED MODULE **3000K** CRI90 120lm 1,0W
(sur demande 2700K CRI90 114lm)
(sur demande 4000K CRI80 149lm)
220V-240Vac 50/60Hz
ON/OFF Non gradable
Sans boîtier d'encastrement



S.4612
BOÎTIER D'ENCASTREMENT
pour **MINIBRIQUE ROND**
Ø 98mm
Profondeur 95 mm

Minibrique carré avec enjoliveur

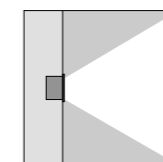
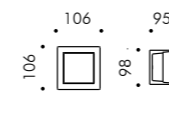

S.4543W
LED MODULE **3000K** CRI90 120lm 1,0W
(sur demande 2700K CRI90 114lm)
(sur demande 4000K CRI80 149lm)
220V-240Vac 50/60Hz
ON/OFF Non gradable
Sans boîtier d'encastrement



S.4613
BOÎTIER D'ENCASTREMENT
pour **MINIBRIQUE CARRÉ**
98 x 98 mm
Profondeur 95 mm

Minibrique rond avec grille

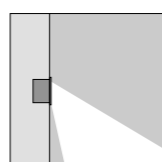
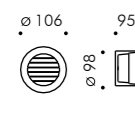

S.4560W
LED MODULE **3000K** CRI90 120lm 1,0W
(sur demande 2700K CRI90 114lm)
(sur demande 4000K CRI80 149lm)
220V-240Vac 50/60Hz
ON/OFF Non gradable
Sans boîtier d'encastrement



S.4612
BOÎTIER D'ENCASTREMENT
pour **MINIBRIQUE ROND**
Ø 98mm
Profondeur 95 mm

Minibrique carré avec grille

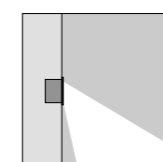
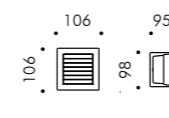

S.4561W
LED MODULE **3000K** CRI90 120lm 1,0W
(sur demande 2700K CRI90 114lm)
(sur demande 4000K CRI80 149lm)
220V-240Vac 50/60Hz
ON/OFF Non gradable
Sans boîtier d'encastrement



S.4613
BOÎTIER D'ENCASTREMENT
pour **MINIBRIQUE CARRÉ**
98 x 98 mm
Profondeur 95 mm

DIAPASON Rond

DIAPASON Carré

Minidiapason rond

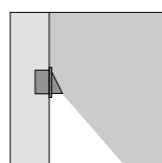
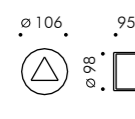

S.4563W
LED MODULE **3000K** CRI90 120lm 1,0W
(sur demande 2700K CRI90 114lm)
(sur demande 4000K CRI80 149lm)
220V-240Vac 50/60Hz
ON/OFF Non gradable
Sans boîtier d'encastrement



S.4612
BOÎTIER D'ENCASTREMENT
pour **MINIDIAPASON ROND**
Ø 98mm
Profondeur 95 mm

Minidiapason carré

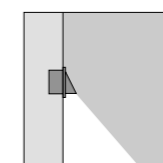
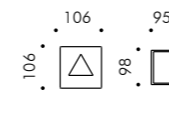

S.4573W
LED MODULE **3000K** CRI90 120lm 1,0W
(sur demande 2700K CRI90 114lm)
(sur demande 4000K CRI80 149lm)
220V-240Vac 50/60Hz
ON/OFF Non gradable
Sans boîtier d'encastrement



S.4613
BOÎTIER D'ENCASTREMENT
pour **MINIDIAPASON CARRÉ**
98 x 98 mm
Profondeur 95 mm

Brique rectangulaire avec enjoliveur

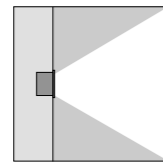

S.4511W

LED MODULE **3000K** CRI90 967lm 7,3W
(sur demande 2700K CRI90 893lm)
(sur demande 4000K CRI80 1368lm)
220V-240V AC 50/60Hz

Gradable à découpage de phase
Sans boîtier d'encastrement

Livrables sur demande moyennant supplément de prix avec alimentation DALI 2 intégrée.



S.4503

BOÎTIER D'ENCASTREMENT pour BRIQUE
220 x 92 mm / Profondeur 95 mm

Brique rectangulaire avec grille

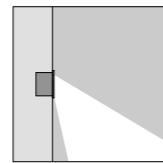
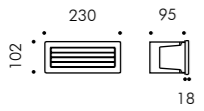

S.4502W

LED MODULE **3000K** CRI90 967lm 7,3W
(sur demande 2700K CRI90 893lm)
(sur demande 4000K CRI80 1368lm)
220V-240V AC 50/60Hz

Gradable à découpage de phase
Sans boîtier d'encastrement

Livrables sur demande moyennant supplément de prix avec alimentation DALI 2 intégrée.



S.4503

BOÎTIER D'ENCASTREMENT pour BRIQUE
220 x 92 mm / Profondeur 95 mm





L'appareil Petit, dans sa version plus grande comme applique et en version petite comme marqueur, suggère une utilisation créative de la lumière. Dans sa version applique, installée à la partie haute de la façade, le faisceau dessine un cône net vertical exempt d'éblouissement. Dans la version marqueur qui a été conçue pour installation en bas de la façade, la lumière s'oriente vers le cheminement et met en valeur l'espace. Les deux versions possèdent des gabarits très réduits et répondent à l'exigence univoque à l'intérieur d'un projet d'éclairage. Petit est un produit d'une forme compacte et élégante et s'adapte également à l'utilisation dans des milieux humides comme les centres de bien-être et les spas.

DESCRIPTION TECHNIQUE

Structure en fonte d'aluminium injecté à haute résistance à l'oxydation. Diffuseur en verre trempé transparent. Vis Allen en acier inoxydable A4. Appareil pré-câblé avec câble de 0,5m en Néoprène H05RN-F pour câblage dans le boîtier de dérivation. Peinture double extra résistante.

MODÈLE ENREGISTRÉ

INDICE DE PROTECTION
IP65

CLASSE D'ISOLATION
CLASSE III ⚡ MARQUEUR
CLASSE I ⊕ APPLIQUE

RÉSISTANCE MÉCANIQUE
IK 07

COULEURS

.01 Blanc

.14 Gris aluminium

.24 Gris anthracite



www.simes.it/petit

PETIT Applique

SIMES

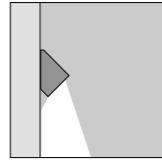

S.1810W

LED MODULE **3000K** CRI90 1342lm 12,5W
(sur demande 2700K CRI90 1246lm)
(sur demande 4000K CRI80 1658lm)
220V-240Vac 50/60Hz
ON/OFF Non gradable

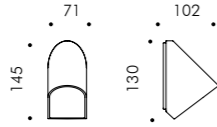

MINIPETIT Marqueur

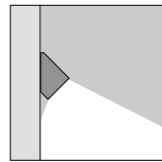

S.1801W

LED MODULE **3000K** CRI90 257lm 2,8W
(sur demande 2700K CRI90 244lm)
(sur demande 4000K CRI80 314lm)
24Vdc PWM

Alimentateur à tension constante déporté
nécessaire 24Vdc (pages 522-523)

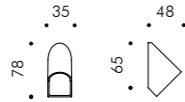

Private villa, Italy - Arch. Varischi e Geom. Berlendis © ph. Mario Berlani

Apply est une famille d'appareils déclinés en version applique, au plafond et borne; les gabarits sont contenus et les performances maximales. Apply au plafond se présente en forme carrée mono-émission. Apply en version murale est livré en forme carrée ou rectangulaire et livré aussi bien en version mono - que bi-émission. Sur la version borne la tête peut être dirigée de 20° vers le cheminement. Toute la famille se présente sans vis apparentes et la source placée en retrait assure un confort visuel maximal en même temps qu'une lame de lumière nette et définie.

DESCRIPTION TECHNIQUE

Structure en fonte d'aluminium injecté, structure borne en aluminium extrudé à haute résistance à l'oxydation. Déflecteur réalisé en nylon noir. Diffuseur en verre trempé transparent. Vis Allen en acier inoxydable A4. Appareil pré-câblé avec 0,5m de câble en Néoprène H05RN-F. Joints en silicone recuit. Peinture double extra résistante.

MODÈLE ENREGISTRÉ

INDICE DE PROTECTION
IP65

CLASSE D'ISOLATION
CLASSE I ⊕ APPLY CARRÉ
CLASSE II ⊞ APPLY RECTANGULAIRE

RÉSISTANCE MÉCANIQUE
IK 06 APPLY BORNE
IK 07 APPLY EFFET MURAL et PLAFOND

COULEURS APPLIQUE / PLAFOND

- .01** Blanc (optique noire)
- .09** Noir (optique noire)
- .20** Bronze bruni (optique noire)

COULEURS BORNE

- .09** Noir (optique noire)
- .20** Bronze bruni (optique noire)



APPLY Carré a plafond

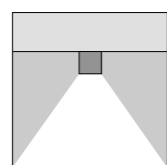
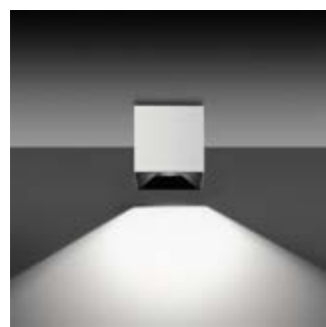

S.2558W Single emission 120°
 LED MODULE **3000K** CRI90 987lm 8,6W
 (sur demande 2700K CRI90 916lm)
 (sur demande 4000K CRI80 1219lm)
 220V-240Vac 50/60Hz
 ON/OFF Non gradable

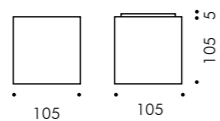

APPLY Carré a mural

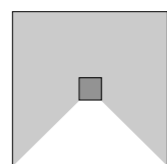
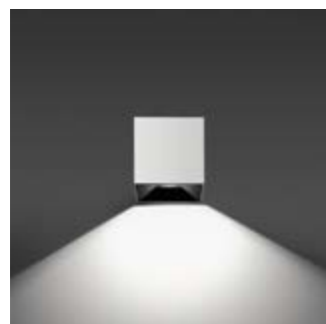

S.2555W Single emission 120°
 LED MODULE **3000K** CRI90 987lm 8,6W
 (sur demande 2700K CRI90 916lm)
 (sur demande 4000K CRI80 1219lm)
 220V-240Vac 50/60Hz
 ON/OFF Non gradable

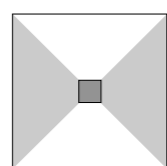
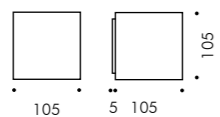

S.2557W Double emission 2x120°
 2 x LED MODULE **3000K** CRI90 987lm 8,6W
 (sur demande 2700K CRI90 916lm)
 (sur demande 4000K CRI80 1219lm)
 220V-240Vac 50/60Hz
 ON/OFF Non gradable

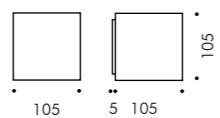

SIMES



APPLY Rectangulaire a mural

SIMES

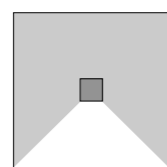
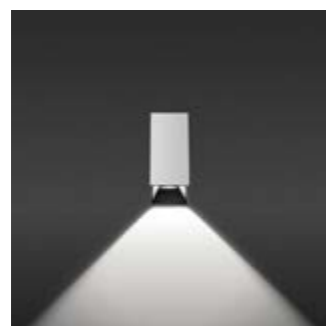

S.2550W Single emission 90°
 LED MODULE **3000K** CRI90 455lm 4,0W
 (sur demande 2700K CRI90 431lm)
 (sur demande 4000K CRI80 564lm)
 220V-240Vac 50/60Hz
 ON/OFF Non gradable

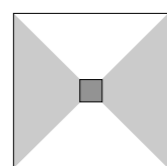
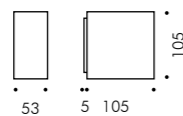

S.2552W Double emission 2x90°
 2 x LED MODULE **3000K** CRI90 455lm 4,0W
 (sur demande 2700K CRI90 431lm)
 (sur demande 4000K CRI80 564lm)
 220V-240Vac 50/60Hz
 ON/OFF Non gradable

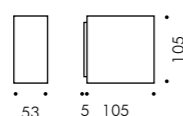

APPLY Borne rectangulaire avec optique orientable

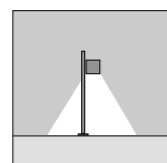

S.2560W Single emission 90°
 LED MODULE **3000K** CRI90 455lm 4,0W
 (sur demande 2700K CRI90 431lm)
 (sur demande 4000K CRI80 564lm)
 220V-240Vac 50/60Hz
 ON/OFF Non gradable

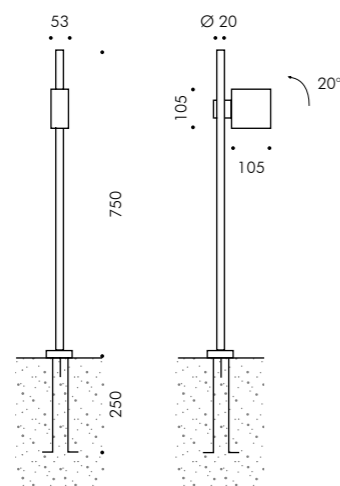

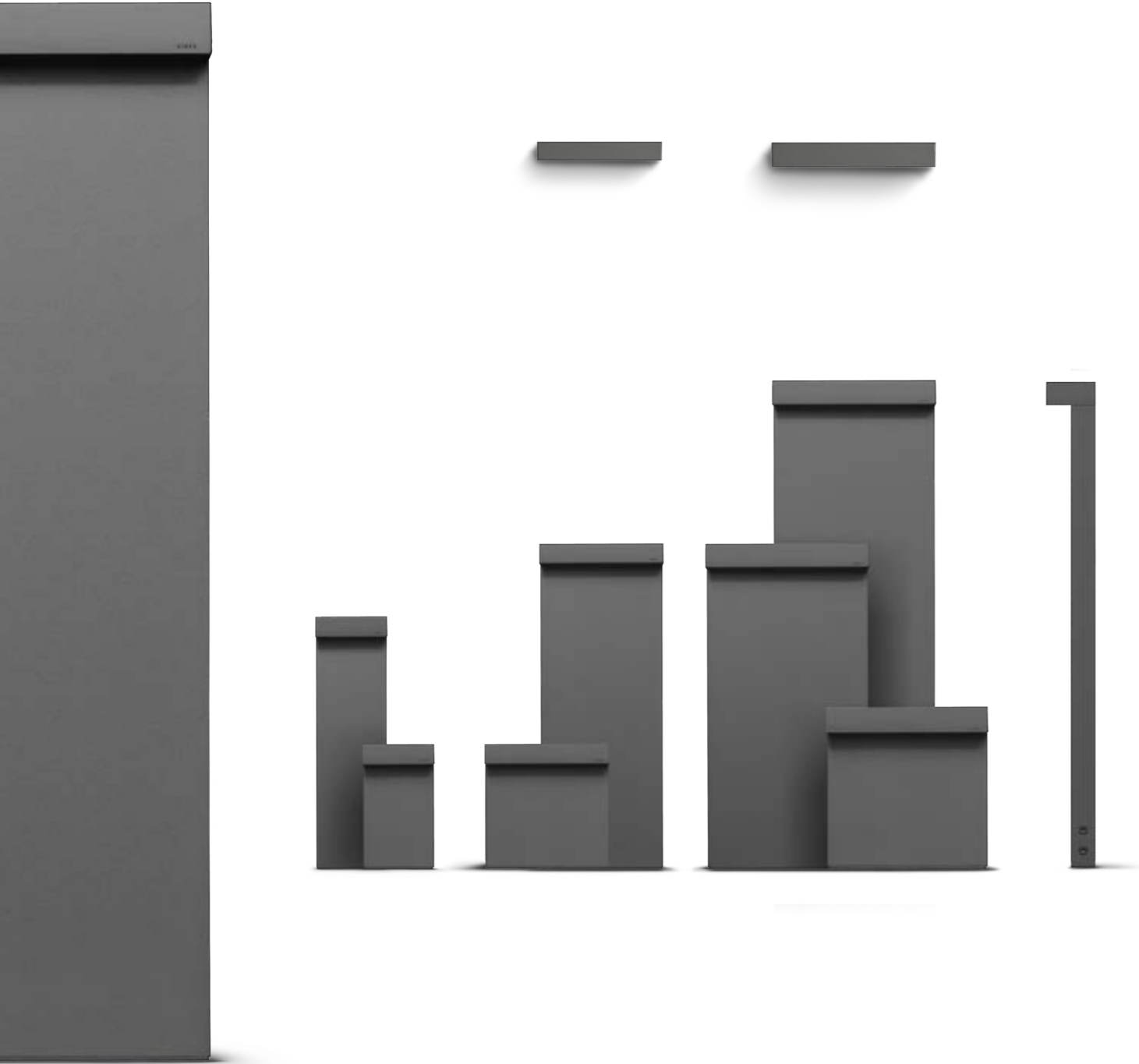

Look est un parallélépipède élégant en aluminium et verre, minimal et compact, un petit objet installable en façade ou sur un borne. Look se décline en plusieurs versions et dimensions d'appliques et de bornes. Toutes les versions sont équipées d'alimentateur intégré, sauf Microlook borne qui fonctionne en 24Vdc avec alimentateur déporté pour contenir au maximum le gabarit. Les modèles Look appliques sont tous mono- ou bi-émission tandis que Look borne est livré ou avec émission latérale ou double.

DESCRIPTION TECHNIQUE

Structure en fonte d'aluminium injecté, structure du borne en aluminium extrudé à haute résistance à l'oxydation. Diffuseur en verre trempé. Vis Allen en acier inoxydable A4. Joints en silicone recuit. Peinture double extra résistante.

MINILOOK L 220mm

Appareil pré-câblé avec câble de 1,0m en Néoprène H05RN-F.

LOOK L 290mm APPLIQUE

Appareil équipé pour entrée simple du câble avec passe-fil.

BORNE

Appareil pré-câblé avec câble en Néoprène H05RN-F pour connexion au borne.

MODÈLE ENREGISTRÉ

INDICE DE PROTECTION IP65

CLASSE D'ISOLATION
 CLASSE I ⊕ LOOK 290mm (Applique)
 CLASSE II ⊞ MICROLOOK
 CLASSE III ⊠ MICROLOOK

RÉSISTANCE MÉCANIQUE
 IK 04 LOOK APPLIQUE 290mm
 IK 06 MINILOOK 220mm,
 LOOK BORNE 290mm



COULEURS

- .01 Blanc
- .14 Gris aluminium
- .20 Bronze bruni
- .24 Gris anthracite



www.simes.it/look

MINILOOK Applique 220mm

SIMES

Minilook applique 220mm

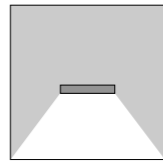

S.7201W Simple émission
LED MODULE **3000K** CRI90 1313lm 11,1W
(sur demande 2700K CRI90 1247lm)
(sur demande 4000K CRI80 1751lm)
220V-240Vac 50/60Hz
ON/OFF Non gradable

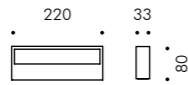

Minilook applique 220mm

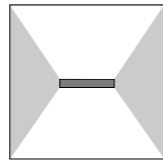
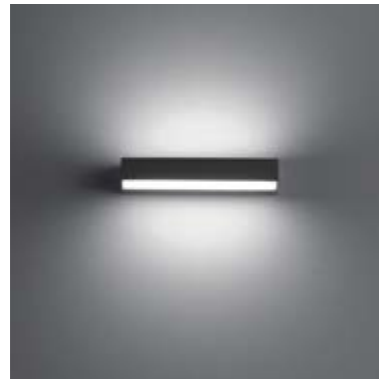

S.7202W Double émission
LED MODULE **3000K** CRI90 1313lm 11,1W
(sur demande 2700K CRI90 1247lm)
(sur demande 4000K CRI80 1751lm)
220V-240Vac 50/60Hz
ON/OFF Non gradable

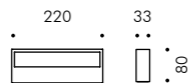

LOOK Applique 290mm

Look applique 290mm

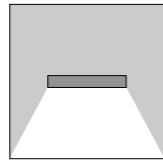

S.7250W Simple émission
LED MODULE **3000K** CRI90 2100lm 17,8W
(sur demande 2700K CRI90 1995lm)
(sur demande 4000K CRI80 2801lm)
220V-240Vac 50/60Hz
Gradable à découpage de phase

Livrables sur demande moyennant supplément de prix avec alimentation DALI 2 / PUSH intégrée.

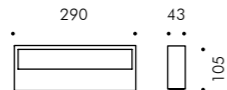

Look applique 290mm

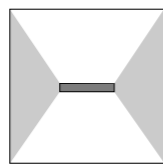

S.7252W Double émission
LED MODULE **3000K** CRI90 2100lm 17,8W
(sur demande 2700K CRI90 1995lm)
(sur demande 4000K CRI80 2801lm)
220V-240Vac 50/60Hz
Gradable à découpage de phase

Livrables sur demande moyennant supplément de prix avec alimentation DALI 2 / PUSH intégrée.

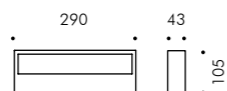

Microlook borne H 220mm

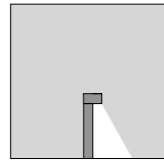
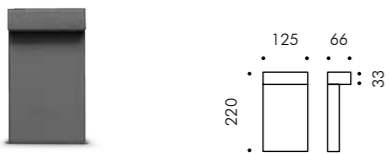

S.7216W Simple émission
 LED MODULE **3000K** CRI90 457lm 3,3W
 (sur demande 2700K CRI90 434lm)
 (sur demande 4000K CRI80 560lm)
24Vdc PWM
 Alimentateur à tension constante déporté
 nécessaire 24Vdc (pages 522-523)

Microlook borne H 450mm

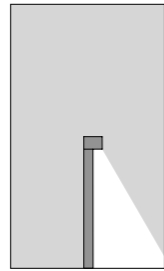
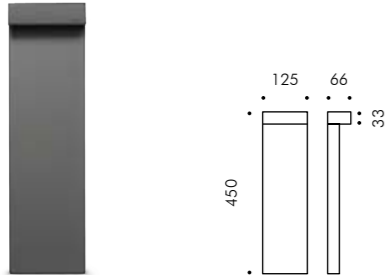

S.7217W Simple émission
 LED MODULE **3000K** CRI90 457lm 3,3W
 (sur demande 2700K CRI90 434lm)
 (sur demande 4000K CRI80 560lm)
24Vdc PWM
 Alimentateur à tension constante déporté
 nécessaire 24Vdc (pages 522-523)

Accessoire



S.7219
EMBASE DE FIXATION pour MICROLOOK BORNE 125mm
 Embase à sceller pour fixation au sol (béton) S.7212W et
 S.7213W.

MINILOOK Borne 220mm

Minilook borne H 220mm

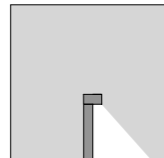
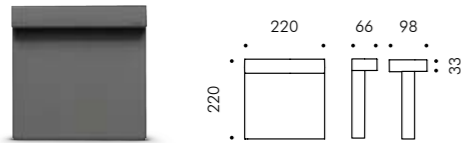

S.7206W Simple émission
 LED MODULE **3000K** CRI90 1050lm 8,9W
 (sur demande 2700K CRI90 997lm)
 (sur demande 4000K CRI80 1400lm)
 220V-240Vac 50/60Hz
 ON/OFF Non gradable

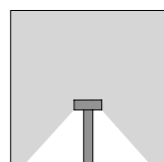

S.7215W Double émission
 2 x LED MODULE **3000K** CRI90 1050lm 8,9W
 (sur demande 2700K CRI90 997lm)
 (sur demande 4000K CRI80 1400lm)
 220V-240Vac 50/60Hz
 ON/OFF Non gradable

Minilook borne H 580mm

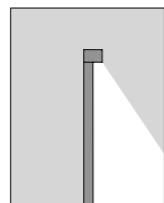
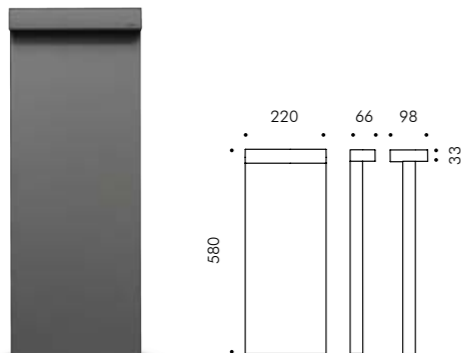

S.7211W Simple émission
 LED MODULE **3000K** CRI90 1050lm 8,9W
 (sur demande 2700K CRI90 997lm)
 (sur demande 4000K CRI80 1400lm)
 220V-240Vac 50/60Hz
 ON/OFF Non gradable

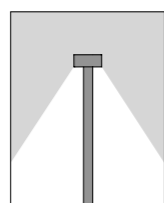

S.7220W Double émission
 2 x LED MODULE **3000K** CRI90 1050lm 8,9W
 (sur demande 2700K CRI90 997lm)
 (sur demande 4000K CRI80 1400lm)
 220V-240Vac 50/60Hz
 ON/OFF Non gradable

Accessoire



S.7249
EMBASE DE FIXATION pour MINILOOK BORNE 220mm
 Embase à sceller pour fixation au sol (béton) S.7206W,
 S.7215W, S.7211W et S.7220W.



Uniquum Advocaten, Kortrijk, Belgium - Klaré architecten © Annick Verminnen

LOOK Borne 290mm

SIMES

Look borne H 290mm

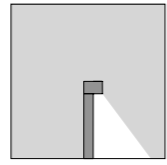
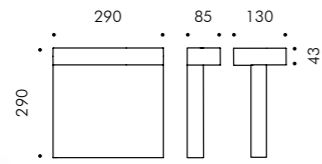

S.7260W Simple émission
 LED MODULE 3000K
 CRI90 2100lm 17,8W
 (sur demande 2700K CRI90 1995lm)
 (sur demande 4000K CRI80 2801lm)
 220V-240Vac 50/60Hz
Gradable DALI 2 / PUSH

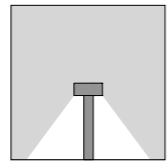

S.7265W Double émission
 2 x LED MODULE 3000K
 CRI90 2100lm 17,8W
 (sur demande 2700K CRI90 1995lm)
 (sur demande 4000K CRI80 2801lm)
 220V-240Vac 50/60Hz
Gradable DALI 2 / PUSH

Look borne H 580mm

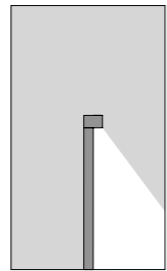
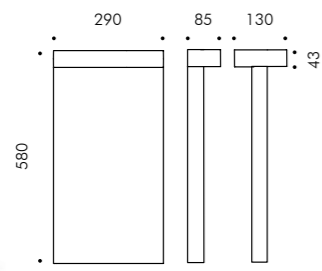

S.7261W Simple émission
 LED MODULE 3000K
 CRI90 2100lm 17,8W
 (sur demande 2700K CRI90 1995lm)
 (sur demande 4000K CRI80 2801lm)
 220V-240Vac 50/60Hz
Gradable DALI 2 / PUSH

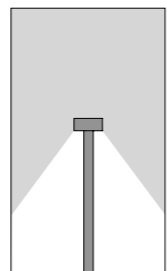

S.7266W Double émission
 2 x LED MODULE 3000K
 CRI90 2100lm 17,8W
 (sur demande 2700K CRI90 1995lm)
 (sur demande 4000K CRI80 2801lm)
 220V-240Vac 50/60Hz
Gradable DALI 2 / PUSH

Look borne H 870mm

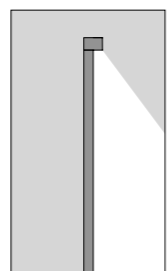
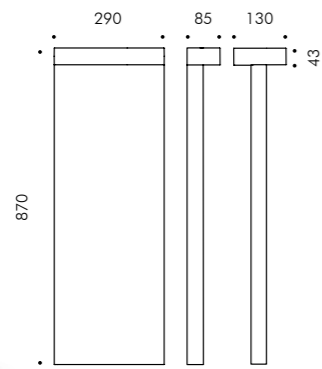

S.7262W Simple émission
 LED MODULE 3000K
 CRI90 2100lm 17,8W
 (sur demande 2700K CRI90 1995lm)
 (sur demande 4000K CRI80 2801lm)
 220V-240Vac 50/60Hz
Gradable DALI 2 / PUSH

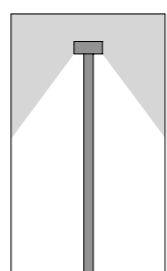

S.7267W Double émission
 2 x LED MODULE 3000K
 CRI90 2100lm 17,8W
 (sur demande 2700K CRI90 1995lm)
 (sur demande 4000K CRI80 2801lm)
 220V-240Vac 50/60Hz
Gradable DALI 2 / PUSH



Accessoire

S.7269
EMBASE DE FIXATION pour LOOK Borne 290mm
 Embase à sceller pour fixation au sol (béton) S.7260W,
 S.7265W, S.7261W, S.7266W, S.7262W, S.7267W.



Filmar Headquarter, Zocco di Erbusco, Brescia, Italy - Arch. Giuliano Venturilli © Ph. Mario Bertani

Les formes rigoureuses mais en même temps simples et un faisceau doux et diffus caractérisent cette applique à LED, mono- et bi-émission. La verrine satinée en saillie trace un signe lumineux agréable et élégant.

DESCRIPTION TECHNIQUE

Structure en fonte d'aluminium injecté à haute résistance à l'oxydation. Diffuseur en verre trempé satiné. Vis Allen en acier inoxydable A4. Joints en silicone recuit. Peinture double extra résistante.

MINIPLAN HORIZONTAL

Appareil pré-câblé avec câble de 1,0m en Néoprène H05RN-F pour câblage dans le boîtier de dérivation.

PLAN HORIZONTAL

Appareil équipé pour entrée câble simple avec passe-fil.

MODÈLE ENREGISTRÉ

INDICE DE PROTECTION
IP65

CLASSE D'ISOLATION
CLASSE I ⊕ PLAN HORIZONTAL
CLASSE II ⊞ MINIPLAN HORIZONTAL

RÉSISTANCE MÉCANIQUE
IK 06



COULEURS

.01 Blanc

.14 Gris aluminium



www.simes.it/plan

MINIPLAN Horizontal

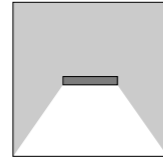

S.3883W Simple émission
LED MODULE **3000K** CRI90 1313lm 11,1W
(sur demande 2700K CRI90 1247lm
(sur demande 4000K CRI80 1751lm)
220V-240Vac 50/60Hz
ON/OFF Non gradable

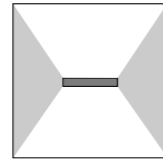
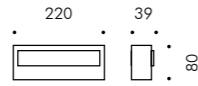

S.3884W Double émission
LED MODULE **3000K** CRI90 1313lm 11,1W
(sur demande 2700K CRI90 1247lm
(sur demande 4000K CRI80 1751lm)
220V-240Vac 50/60Hz
ON/OFF Non gradable

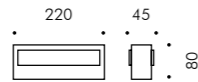

PLAN Horizontal

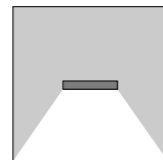

S.3893W Simple émission
LED MODULE **3000K** CRI90 2100lm 17,8W
(sur demande 2700K CRI90 1995lm
(sur demande 4000K CRI80 2801lm)
220V-240Vac 50/60Hz
Gradable à découpage de phase

Livrables sur demande moyennant supplément de prix avec alimentation DALI 2 / PUSH intégrée.

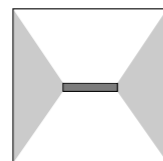
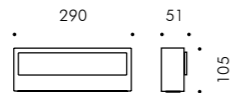

S.3894W Double émission
LED MODULE **3000K** CRI90 2100lm 17,8W
(sur demande 2700K CRI90 1995lm
(sur demande 4000K CRI80 2801lm)
220V-240Vac 50/60Hz
Gradable à découpage de phase

Livrables sur demande moyennant supplément de prix avec alimentation DALI 2 / PUSH intégrée.

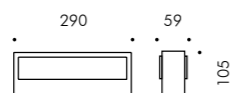

SIMES





Pocket est une applique fine mono-et bi-émission qui réalise des effets de lumière doux sur les murs. Le corps éclairant se fixe avec un système de jonction à clips sur une semelle spécifique fixée au mur, un mécanisme qui en permet une installation aisée et rapide. Sa forme arrondie extrêmement fine et sans vis apparentes reflète l'élégance et la sobriété avec laquelle toute la gamme a été conçue. Pocket est décliné en deux versions carrées et deux versions rectangulaires.

DESCRIPTION TECHNIQUE

Structure en fonte d'aluminium injecté à haute résistance à l'oxydation. Diffuseur en verre trempé et pointé. Vis Allen en acier inoxydable A4. Appareil pré-câblé avec câble de 0,5m en Néoprène H05RN-F pour branchement déporté. L'alimentateur électronique est compris dans la livraison. Joints en silicone recuit. Peinture double extra résistante.

MODÈLE ENREGISTRÉ

INDICE DE PROTECTION
IP65

CLASSE D'ISOLATION
CLASSE II □ POCKET LONG
CLASSE I ⊕

RÉSISTANCE MÉCANIQUE
IK 06

COULEURS

.01 Blanc

.14 Gris aluminium

.24 Gris anthracite



MINIPOCKET Carré

SIMES

POCKET Rectangulaire

SIMES

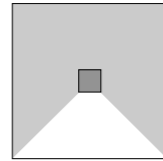

S.1850W Simple émission
LED MODULE **3000K** CRI90 625lm 4,5W
(sur demande 2700K CRI90 575lm)
(sur demande 4000K CRI80 725lm)
220V-240Vac 50/60Hz
ON/OFF Non gradable

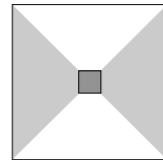

S.1851W Double émission
2 x LED MODULE **3000K** CRI90 625lm 4,5W
(sur demande 2700K CRI90 575lm)
(sur demande 4000K CRI80 725lm)
220V-240Vac 50/60Hz
ON/OFF Non gradable

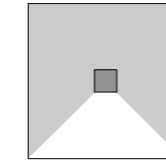
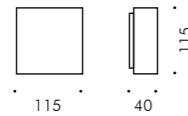

S.1870W Simple émission
LED MODULE **3000K** CRI90 1760lm 12,5W
(sur demande 2700K CRI90 1619lm)
(sur demande 4000K CRI80 2042lm)
220V-240Vac 50/60Hz
ON/OFF Non gradable

Livrables sur demande moyennant supplément de prix avec alimentation DALI 2 / PUSH intégrée.

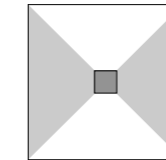

S.1871W Double émission
2 x LED MODULE **3000K** CRI90 1760lm 12,5W
(sur demande 2700K CRI90 1619lm)
(sur demande 4000K CRI80 2042lm)
220V-240Vac 50/60Hz
ON/OFF Non gradable

Livrables sur demande moyennant supplément de prix avec alimentation DALI 2 / PUSH intégrée.

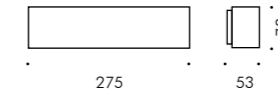

POCKET Carré

POCKET Long

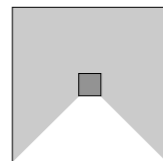

S.1860W Simple émission
LED MODULE **3000K** CRI90 1250lm 8,8W
(sur demande 2700K CRI90 1150lm)
(sur demande 4000K CRI80 1450lm)
220V-240Vac 50/60Hz
ON/OFF Non gradable

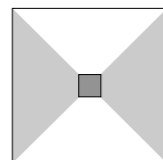

S.1861W Double émission
2 x LED MODULE **3000K** CRI90 1250lm 8,8W
(sur demande 2700K CRI90 1150lm)
(sur demande 4000K CRI80 1450lm)
220V-240Vac 50/60Hz
ON/OFF Non gradable

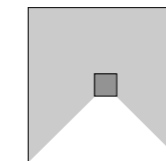
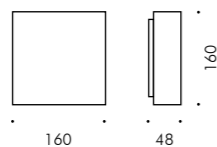

S.1880W Simple émission
LED MODULE **3000K** CRI90 1458lm 13,3W
(sur demande 2700K CRI90 1341lm)
(sur demande 4000K CRI80 1691lm)
220V-240Vac 50/60Hz
ON/OFF Non gradable

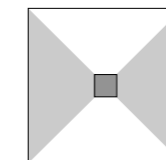

S.1881W Double émission
2 x LED MODULE **3000K** CRI90 1458lm 13,3W
(sur demande 2700K CRI90 1341lm)
(sur demande 4000K CRI80 1691lm)
220V-240Vac 50/60Hz
ON/OFF Non gradable

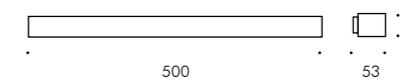



Appeal est une applique pour l'extérieur qui génère une lumière indirecte tout autour. Un système spécifique de fermeture à clips assure l'ancrage du cache frontal en position centrale ou décentrée, laissant le choix au type de distribution d'éclairage préférée. La source lumineuse est protégée par un diffuseur en polycarbonate anti-UV. L'absence totale d'éblouissement et le confort visuel sont assurés par le cache frontal qui caractérise son esthétique minimale.

DESCRIPTION TECHNIQUE

Structure en fonte d'aluminium injecté à haute résistance à l'oxydation. Vis Allen en acier inoxydable A4. Diffuseur en polycarbonate anti-UV. Appareil pré-câblé avec câble de 2,0m en Néoprène H05RN-F pour câblage dans le boîtier de dérivation déporté. Joints en silicone recuit. Peinture double extra résistante.

MODÈLE ENREGISTRÉ

INDICE DE PROTECTION
IP54

CLASSE D'ISOLATION
CLASSE II 

RÉSISTANCE MÉCANIQUE
IK 08

COULEURS

.01 Blanc

.14 Gris aluminium



www.simes.it/appeal

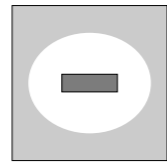

S.6400W
 LED MODULE **3000K** CRI90 1786lm 10,9W
 (sur demande 2700K CRI90 1696lm)
 (sur demande 4000K CRI80 1910lm)
 220V-240Vac 50/60Hz
 ON/OFF Non gradable

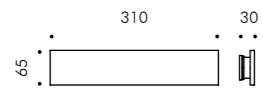

Montage en mode symétrique.

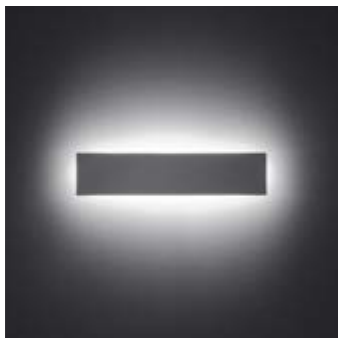
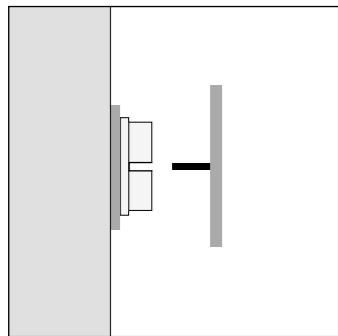

Le pivot est fixé en position centrale par rapport au cache. La distribution de la lumière est répartie de façon uniforme sur les deux côtés.

Montage en mode asymétrique 1.

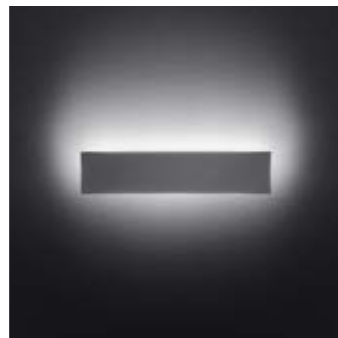
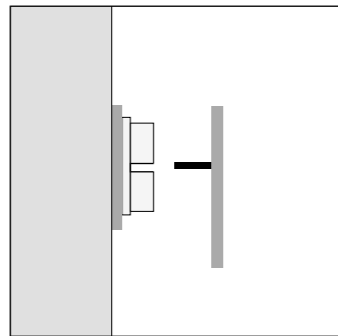

Le pivot est fixé en position décentrée avec la partie plus courte dirigée vers le haut. La distribution de la lumière est répartie de façon prépondérante vers le haut.

Montage en mode asymétrique 2.

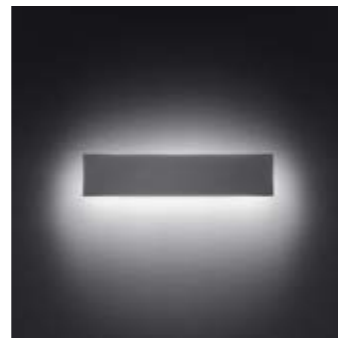
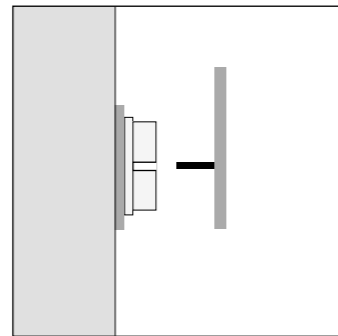

Le pivot est fixé en position décentrée avec la partie plus courte dirigée vers le bas. La distribution de la lumière est répartie de façon prépondérante vers le bas.



Private Villa, Iseo Lake, Italy © ph. Simes S.p.A.

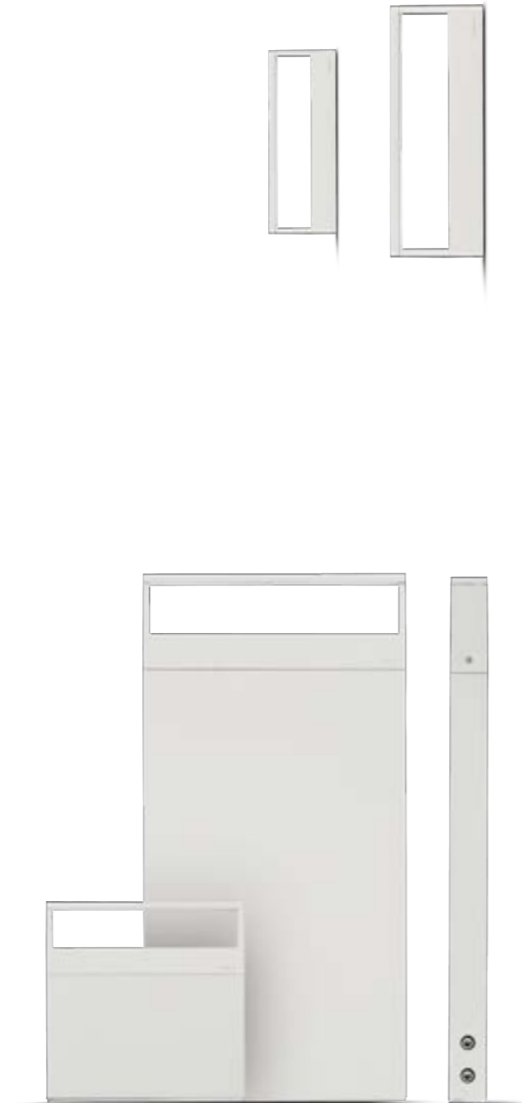

COOL est un simple volume creux qui diffuse de la lumière indirecte à travers un circuit très mince placé en contact avec la verrine qui le protège. La famille Cool, déclinée en plusieurs versions et gabarits, en version murale et avec structure borne, propose une nouvelle manière d'éclairer l'extérieur, en dessinant de vrais "vides et creux lumineux".

DESCRIPTION TECHNIQUE

Structure en fonte d'aluminium injecté, structure de la borne en aluminium extrudé à haute résistance à l'oxydation. Vis Allen en acier inoxydable A4. Joints en silicone recuit. Peinture double extra résistante.

MINICOOL L 220mm

Appareil pré-câblé avec câble de 1,0m en Néoprène H05RN-F pour câblage dans le boîtier de dérivation déporté.

MINICOOL L 220mm BORNE

Appareil pré-câblé avec câble en Néoprène H05RN-F avec connecteur pour câblage à la borne.

COOL L 290mm APPLIQUE



Appareil équipé pour entrée câble simple avec passe-fil.

COOL L 290mm BORNE

Appareil pré-câblé avec câble en Néoprène H05RN-F avec connecteur pour câblage à la borne.

MODÈLE ENREGISTRÉ

INDICE DE PROTECTION IP54

CLASSE D'ISOLATION
CLASSE II  MINICOOL L 220mm
CLASSE I  COOL L 290mm

RÉSISTANCE MÉCANIQUE IK 06



COULEURS

.01 Blanc

.09 Noir

.14 Gris aluminium



www.simes.it/cool

Minicool Applique L 220mm

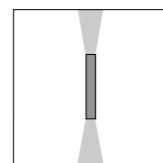

S.7231W

MODULO LED **3000K** CRI90 1313lm 11,1W
 (sur demande 2700K CRI90 1247lm)
 (sur demande 4000K CRI80 1751lm)
 220V-230Vac 50/60Hz
 ON/OFF Non gradable

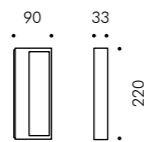

Minicool Borne H 220mm

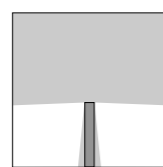

S.7236W

MODULO LED **3000K** CRI90 1313lm 11,1W
 (sur demande 2700K CRI90 1247lm)
 (sur demande 4000K CRI80 1751lm)
 220V-230Vac 50/60Hz
 ON/OFF Non gradable



Minicool Borne H 580mm

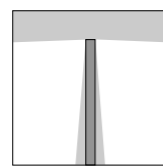

S.7241W

MODULO LED **3000K** CRI90 1313lm 11,1W
 (sur demande 2700K CRI90 1247lm)
 (sur demande 4000K CRI80 1751lm)
 220V-230Vac 50/60Hz
 ON/OFF Non gradable

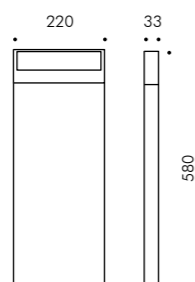

Accessoire



S.7249

EMBASE DE FIXATION pour MINICOOL BORNE
 Embase à sceller pour fixation au sol (béton).



Cool Applique L 290mm

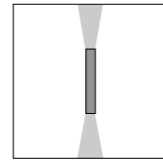

S.7270W

MODULO LED **3000K** CRI90 2100lm 17,8W
 (sur demande 2700K CRI90 1995lm)
 (sur demande 4000K CRI80 2801lm)
 220V-240Vac 50/60Hz
Gradable à découpage de phase

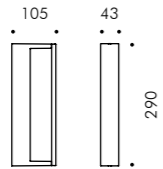

Livrables sur demande moyennant supplément de prix avec alimentation DALI 2 / PUSH intégrée.

Cool Borne H 290mm

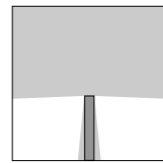

S.7245W

MODULO LED **3000K** CRI90 2100lm 17,8W
 (sur demande 2700K CRI90 1995lm)
 (sur demande 4000K CRI80 2801lm)
 220V-240Vac 50/60Hz
Gradable à découpage de phase

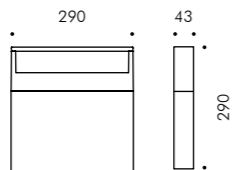

Livrables sur demande moyennant supplément de prix avec alimentation DALI 2 / PUSH intégrée.

Cool Borne H 580mm

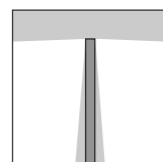

S.7246W

MODULO LED **3000K** CRI90 2100lm 17,8W
 (sur demande 2700K CRI90 1995lm)
 (sur demande 4000K CRI80 2801lm)
 220V-240Vac 50/60Hz
Gradable à découpage de phase

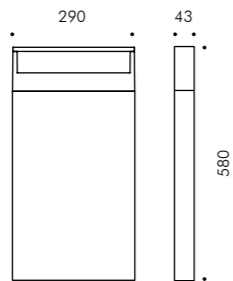

Livrables sur demande moyennant supplément de prix avec alimentation DALI 2 / PUSH intégrée.



Accessoire

S.7269

EMBASE DE FIXATION pour COOL BORNE
 Embase à sceller pour fixation au sol (béton).

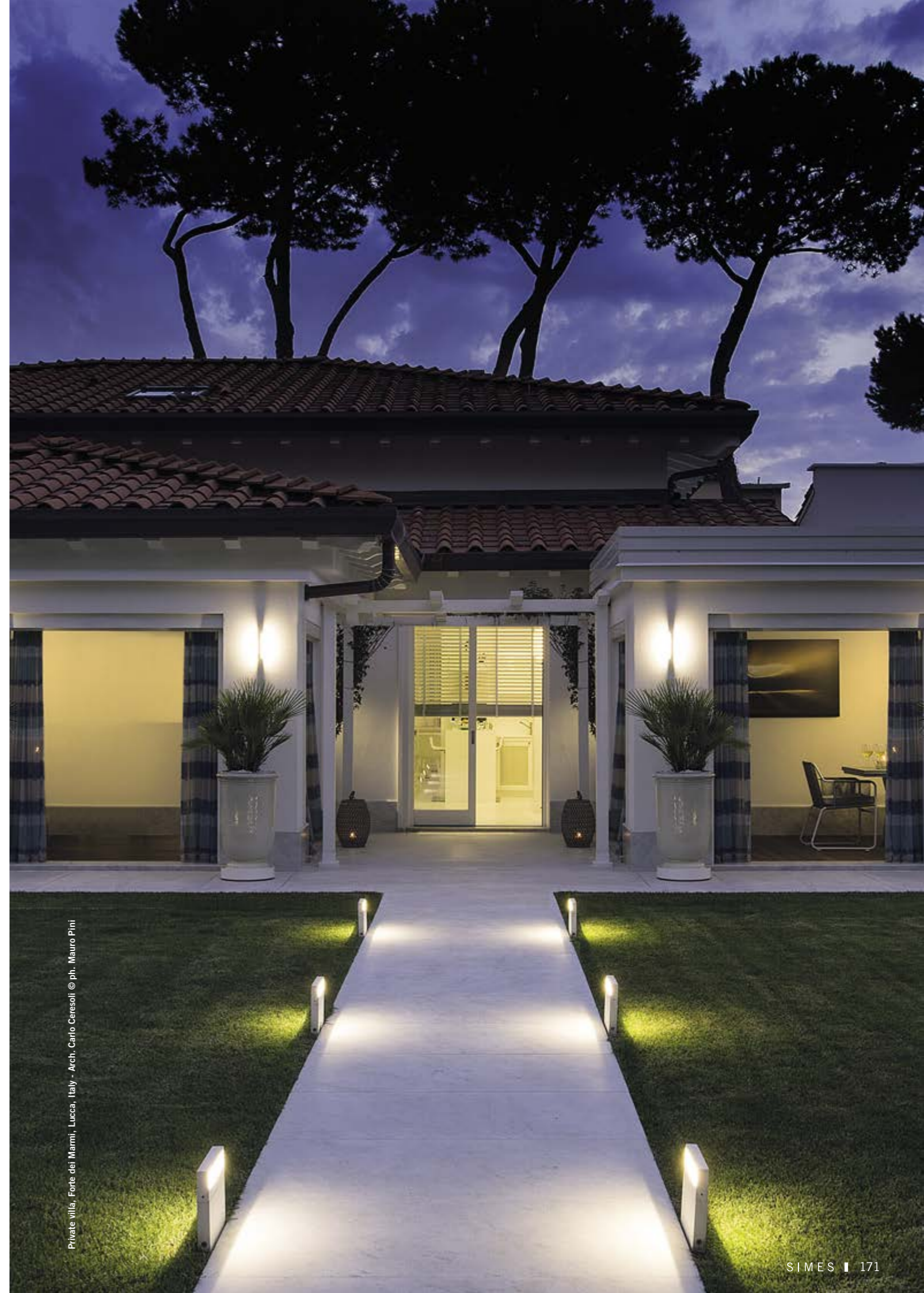

Private villa, Forte dei Marmi, Lucca, Italy - Arch. Carlo Ceresoli © ph. Mauro Pini

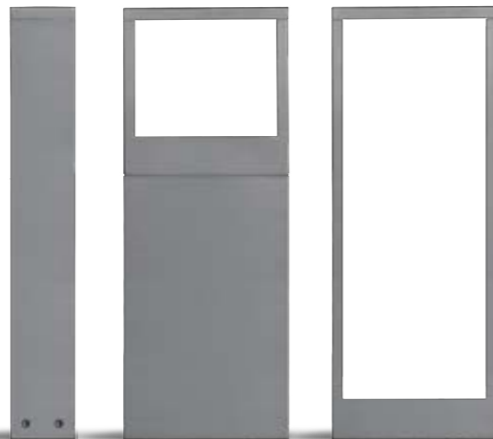
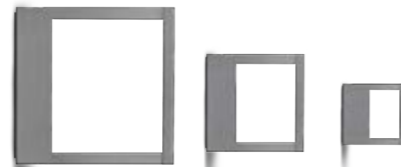

Cool Carré, tout comme la version rectangulaire, s'exprime par une lumière indirecte parfaitement diffusée à travers un volume creux. Ses formes extrudées confèrent une sensation de solidité et ouvrent les horizons à de multiples applications. La famille est déclinée en trois gabarits d'applique et borne, toutes avec alimentateur intégré.

DESCRIPTION TECHNIQUE

Structure en fonte d'aluminium injecté, structure de la borne en aluminium extrudé à haute résistance à l'oxydation. Vis Allen en acier inoxydable A4. Diffuseur en verre trempé. Joints en silicone recuit. Peinture double extra résistante.

MICROCOOL CARRÉ APPLIQUE

Appareil pré-câblé avec câble de 1,5m en Néoprène H05RN-F pour câblage dans le boîtier de dérivation déporté.

MINICOOL ET COOL CARRÉ APPLIQUE

Appareil équipé pour entrée câble simple avec passe-fil.

BORNES

Appareil pré-câblé avec câble en Néoprène H05RN-F avec connecteur pour câblage à la borne.

MODÈLE ENREGISTRÉ

INDICE DE PROTECTION
IP54

CLASSE D'ISOLATION
CLASSE I ⊕

RÉSISTANCE MÉCANIQUE
IK 06



COULEURS

.01 Blanc

.09 Noir

.14 Gris aluminium



MICROCOOL CARRÉ 95mm

SIMES

Microcool Carré applique

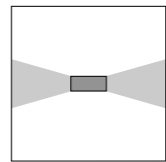
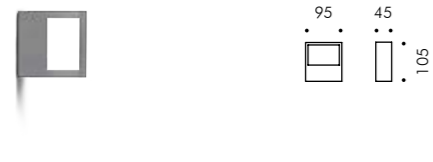

S.7282W

LED MODULE **3000K** CRI90 630lm 5,3W
(sur demande 2700K CRI90 598lm)
(sur demande 4000K CRI80 839lm)
220V-230Vac 50/60Hz
ON/OFF Non gradable

Microcool Carré borne H 290mm

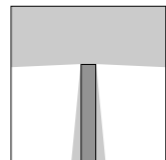

S.7287W

LED MODULE **3000K** CRI90 630lm 5,3W
(sur demande 2700K CRI90 598lm)
(sur demande 4000K CRI80 839lm)
220V-230Vac 50/60Hz
ON/OFF Non gradable

S.7284

EMBASE DE FIXATION
pour **MICROCOOL CARRÉ BORNE**. Embase à sceller pour fixation au sol (béton).



MINICOOL CARRÉ 150mm

Minicool Carré applique

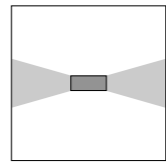

S.7281W

LED MODULE **3000K** CRI90 1260lm 10,7W
(sur demande 2700K CRI90 1197lm)
(sur demande 4000K CRI80 1680lm)
220V-230Vac 50/60Hz
ON/OFF Non gradable

Minicool Carré borne H 450mm

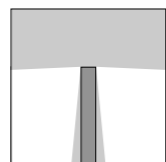
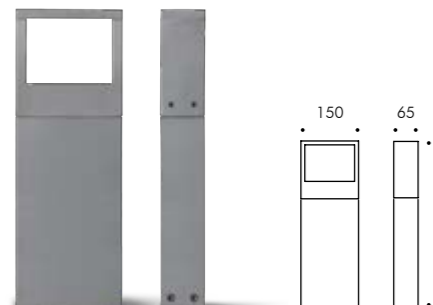

S.7286W

LED MODULE **3000K** CRI90 1260lm 10,7W
(sur demande 2700K CRI90 1197lm)
(sur demande 4000K CRI80 1680lm)
220V-230Vac 50/60Hz
ON/OFF Non gradable

S.7288

EMBASE DE FIXATION
pour **MINICOOL CARRÉ BORNE**. Embase à sceller pour fixation au sol (béton).



MAINA Headquarter Arch. Gianni Amaudo, Fossano, Cuneo, Italy © Ph. Mario Bertani



Cool Carré applique

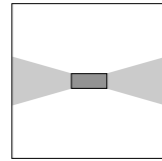
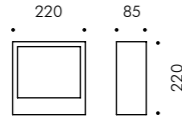

S.7280W

LED MODULE **3000K** CRI90 2625lm 22,3W
 (sur demande 2700K CRI90 2493lm)
 (sur demande 4000K CRI80 3501lm)
 220V-240Vac 50/60Hz
Dimmerable DALI 2 / PUSH

Cool Carré borne H 580mm

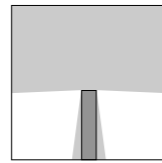
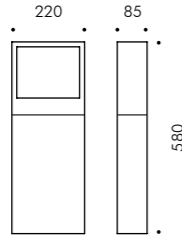

S.7285W

LED MODULE **3000K** CRI90 2625lm 22,3W
 (sur demande 2700K CRI90 2493lm)
 (sur demande 4000K CRI80 3501lm)
 220V-240Vac 50/60Hz
Dimmerable DALI 2 / PUSH

Cool Carré Long H 580mm

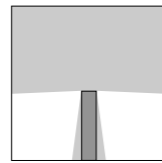
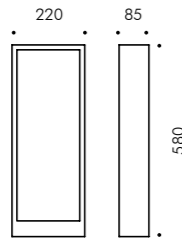
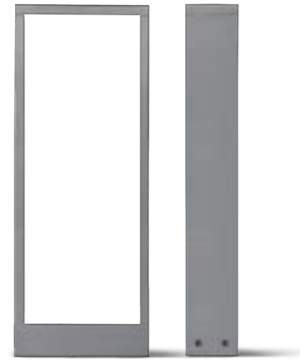

S.7290W

LED MODULE **3000K** CRI90 2625lm 22,3W
 (sur demande 2700K CRI90 2493lm)
 (sur demande 4000K CRI80 3501lm)
 220V-240Vac 50/60Hz
Dimmerable DALI 2 / PUSH

Cool Carré Long borne H 1160mm

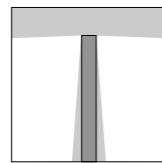
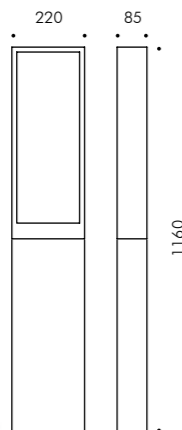
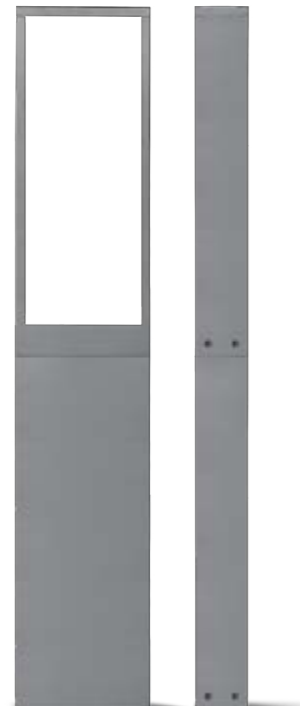

S.7295W

LED MODULE **3000K** CRI90 2625lm 22,3W
 (sur demande 2700K CRI90 2493lm)
 (sur demande 4000K CRI80 3501lm)
 220V-240Vac 50/60Hz
Dimmerable DALI 2 / PUSH

Accessoire



S.7289

EMBASE DE FIXATION pour COOL CARRÉ BORNE.
 Embase à sceller pour fixation au sol (béton).

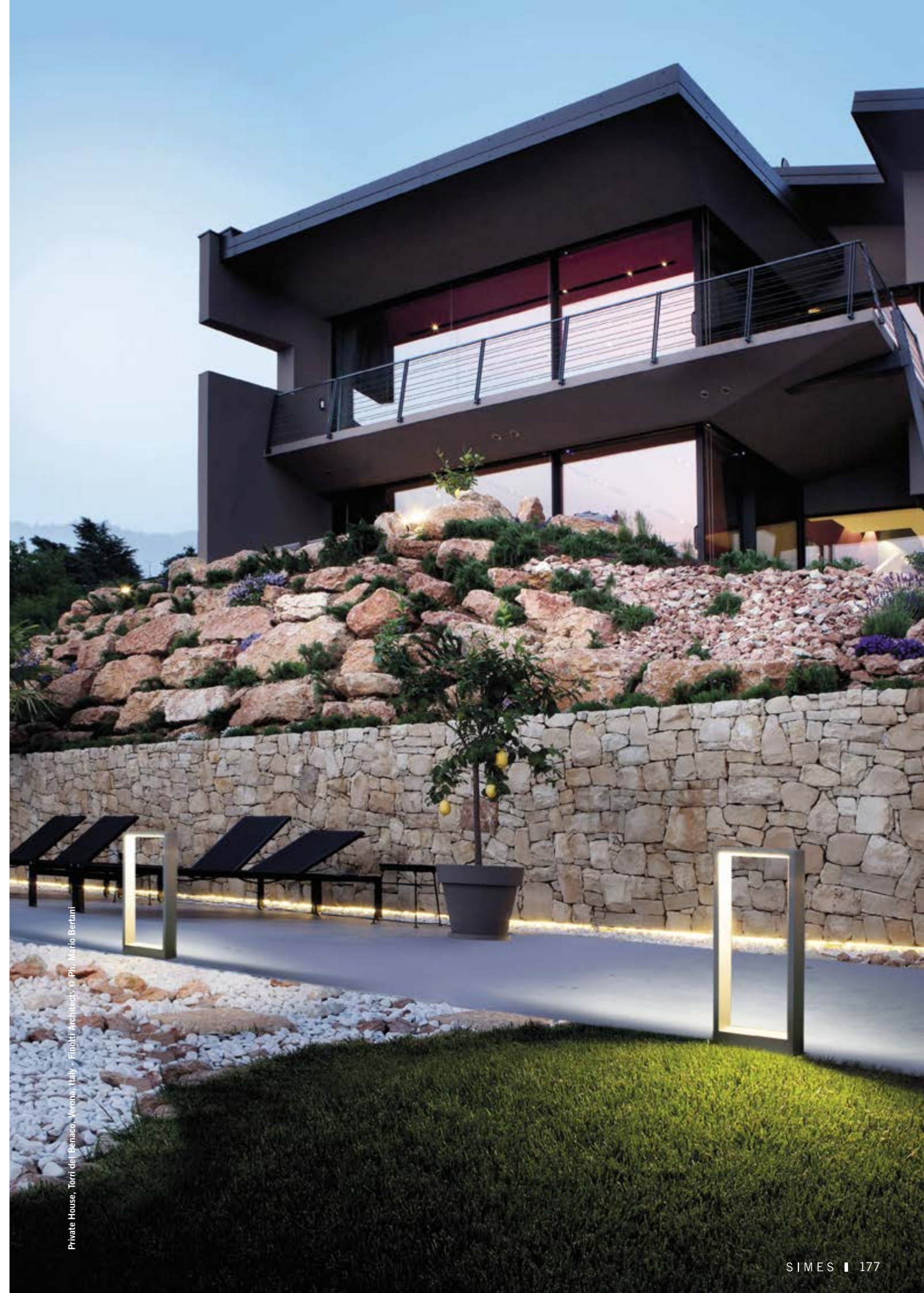

Private House, Torri del Benaco, Verona, Italy - Finotti Architects © Ph. Mario Bertani

Kube maintient les caractéristiques techniques de la famille Cool et les propose à nouveau dans la forme cubique plus solide et importante. Kube assure une excellente diffusion de la lumière et un grand confort visuel grâce à la beauté d'un volume creux plein de lumière déversée de façon indirecte sur une façade ou au sol. Les déclinaisons comprennent l'applique et la borne, toutes livrées avec alimentateur intégré.

DESCRIPTION TECHNIQUE

Structure en fonte d'aluminium injecté, structure de la borne en aluminium extrudé à haute résistance à l'oxydation. Vis Allen en acier inoxydable A4. Diffuseur en verre trempé, épaisseur 4mm. Joints en silicone recuit. Peinture double extra résistante.

MICROKUBE, MICROKUBE LONG

Appareil équipé pour entrée câble simple avec passe-fil.

KUBE, KUBE LONG

Appareil équipé de double entrée câble avec presse-étoupe pour câblage passant.

MICROKUBE LONG BORNE, KUBE LONG BORNE

Appareil pré-câblé avec câble en Néoprène H05RN-F avec connecteur pour câblage à la borne.

MODÈLE ENREGISTRÉ

INDICE DE PROTECTION
IP54

CLASSE D'ISOLATION
CLASSE I ⊕

RÉSISTANCE MÉCANIQUE
IK 06

COULEURS

.01 Blanc

.09 Noir

.14 Gris aluminium

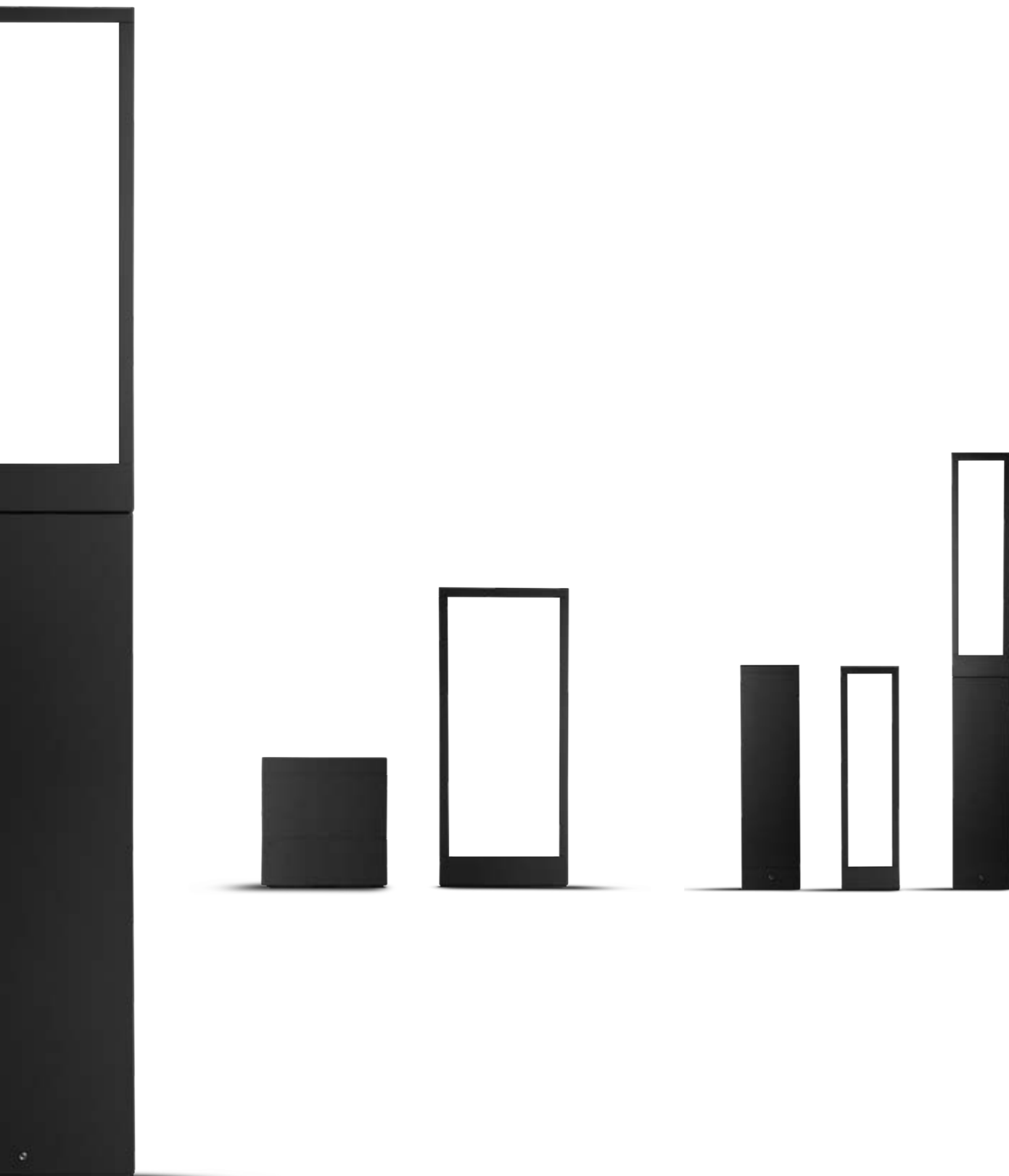

www.simes.it/kube

Microkuba

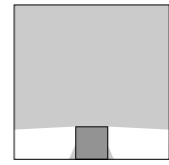

S.6300W

LED MODULE 3000K CRI90 1103lm 9,3W
 (sur demande 2700K CRI90 970lm)
 (sur demande 4000K CRI80 1470lm)
 220V-240Vac 50/60Hz
 ON/OFF Non gradable



S.1014

PIQUET pour MICROKUBE S.6300W
 en application amovible pour jardin en polypropylène

Microkuba long H 450mm

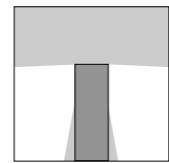
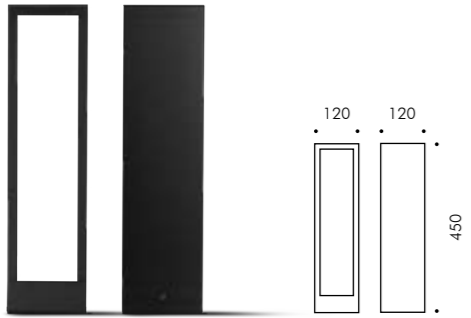

S.6306W

LED MODULE 3000K CRI90 1103lm 9,3W
 (sur demande 2700K CRI90 970lm)
 (sur demande 4000K CRI80 1470lm)
 220V-240Vac 50/60Hz
 ON/OFF Non gradable

Microkuba long borne H 900mm

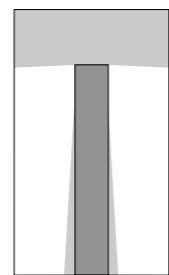
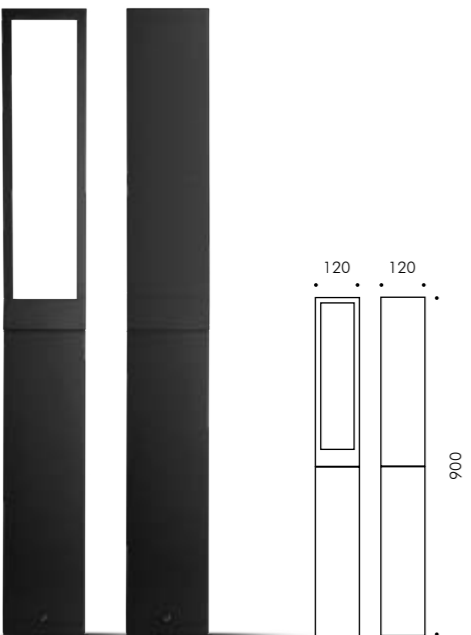

S.6307W

LED MODULE 3000K CRI90 1103lm 9,3W
 (sur demande 2700K CRI90 970lm)
 (sur demande 4000K CRI80 1470lm)
 220V-240Vac 50/60Hz
 ON/OFF Non gradable

Accessoire



S.6309

EMBASE DE FIXATION pour MICROKUBE S.6306W et S.6307W.
 Embase Ø 120 mm à sceller pour fixation au sol (béton)

Private Villa, Els Gorgs, Spain - Landscape project: Paula Mendonça © Ph. Miquel Tres



KUBE 240mm

SIMES

Kube

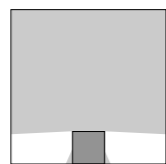

S.6340W

LED MODULE **3000K** CRI90 5250lm 44,5W
 (sur demande 2700K CRI90 3686lm)
 (sur demande 4000K CRI80 6090lm)
 220V-240Vac 50/60Hz
Gradable DALI 2 / PUSH



Kube long H 580mm

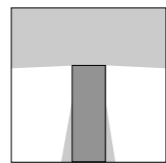

S.6346W

LED MODULE **3000K** CRI90 5250lm 44,5W
 (sur demande 2700K CRI90 3686lm)
 (sur demande 4000K CRI80 6090lm)
 220V-240Vac 50/60Hz
Gradable DALI 2 / PUSH

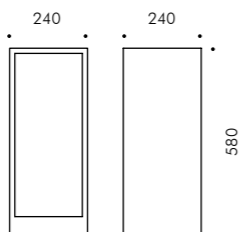

Kube long borne H 1350mm

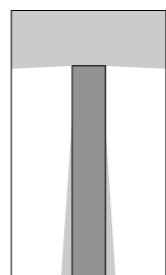

S.6347W

LED MODULE **3000K** CRI90 5250lm 44,5W
 (sur demande 2700K CRI90 3686lm)
 (sur demande 4000K CRI80 6090lm)
 220V-240Vac 50/60Hz
Gradable DALI 2 / PUSH

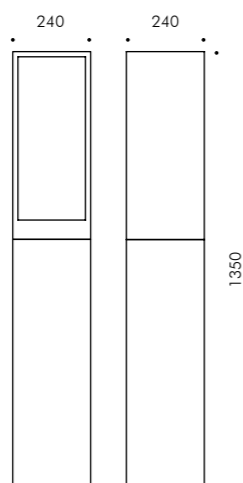

Accessoire



S.3554

PIQUET pour KUBE S.6340W
 en application amovible pour jardin en polypropylène



S.5350

EMBASE DE FIXATION pour KUBE S.6340W - S.6346W - S.6347W
 Embase Ø 240 mm à sceller pour fixation au sol (béton)



Private villa, Corte Franca Italy - Ad Architettura - Arch. Massimo Castagna © Simes S.p.A.

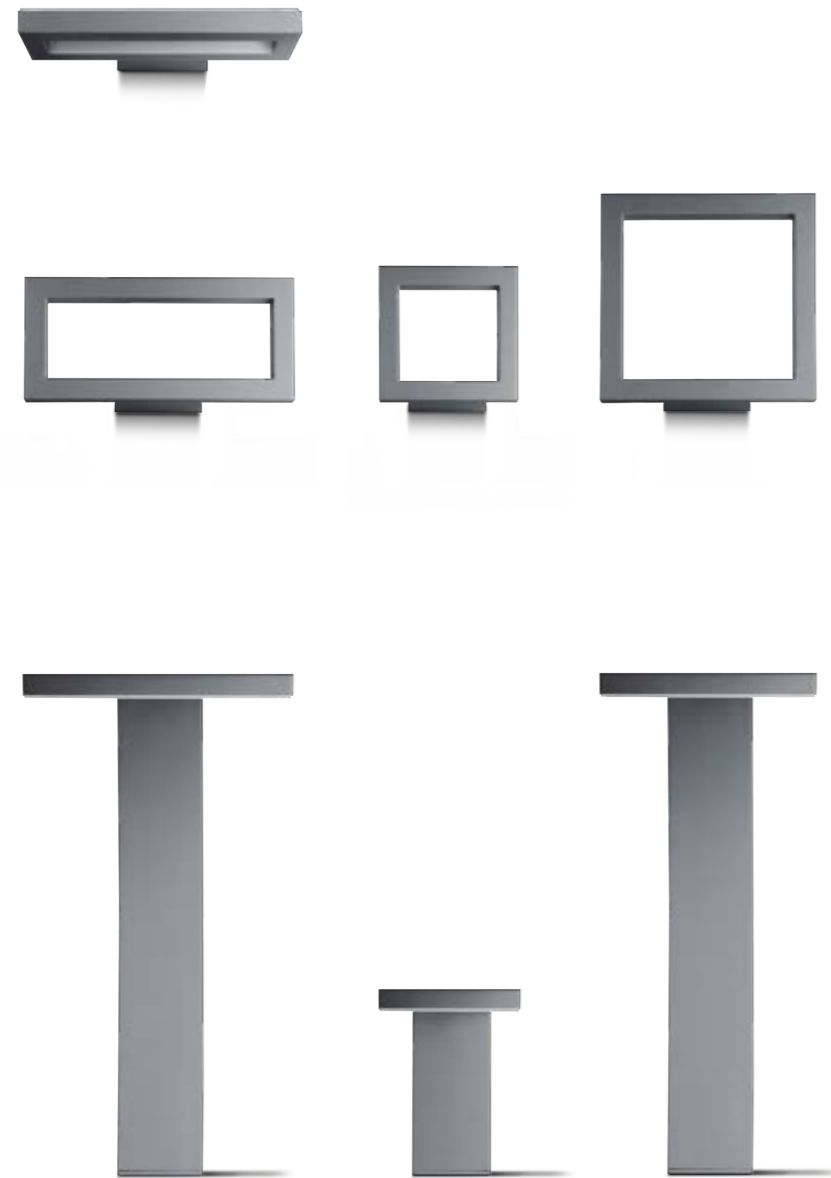

Trim est une famille d'appliques et de bornes, rectangulaires et carrées, caractérisées par des lignes essentielles qui contemplent des "Pleins et des Creux Lumineux". Trim est un corps lumineux adapté à n'importe quel type de contexte classique ou contemporain et en mesure de conférer de l'ambiance et charme au milieu environnant. Trim se propose comme union entre la matière de l'aluminium et le verre et offre un éclairage aux solutions polyvalentes.

DESCRIPTION TECHNIQUE

Structure en fonte d'aluminium injecté, structure de la borne en aluminium extrudé à haute résistance à l'oxydation. Vis Allen en acier inoxydable A4. Diffuseur en verre trempé, épaisseur 4mm. Joints en silicone recuit. Peinture double extra résistante.

APPLIQUE

Appareil pré-câblé avec câble de 5,0m en Néoprène H05RN-F pour câblage au boîtier de dérivation déporté.

BORNE

Appareil pré-câblé avec câble de 4,0m en Néoprène H05RN-F pour câblage au boîtier de dérivation déporté.

MODÈLE ENREGISTRÉ

INDICE DE PROTECTION
IP54

CLASSE D'ISOLATION
CLASSE III

RÉSISTANCE MÉCANIQUE
IK 06 TRIM HORIZONTAL, BORNES
IK 09

COULEURS

.01 Blanc

.14 Gris aluminium



www.simes.it/trim

Trim Carré 170

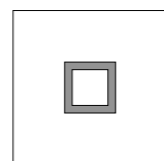
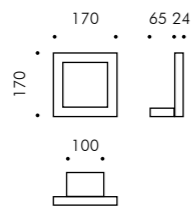

S.3152W
LED MODULE **3000K** CRI90 1056lm 7,9W
(sur demande 2700K CRI90 1003lm)
(sur demande 4000K CRI80 1315lm)
24Vdc PWM

Alimentateur à tension constante déporté nécessaire
24Vdc (pages 522-523)

Trim Horizontal

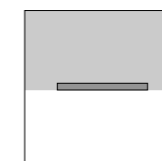
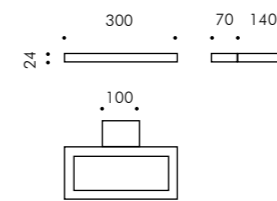

S.3175W
LED MODULE **3000K** CRI90 2112lm 15,8W
(sur demande 2700K CRI90 2006lm)
(sur demande 4000K CRI80 2630lm)
24Vdc PWM

Alimentateur à tension constante déporté nécessaire
24Vdc (pages 522-523)

Trim Carré 170 borne

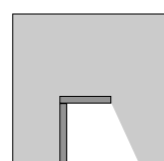
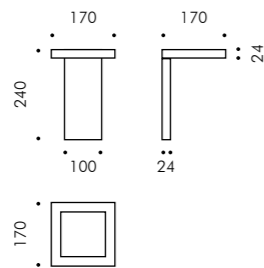

S.3153W
LED MODULE **3000K** CRI90 1056lm 7,9W
(sur demande 2700K CRI90 1003lm)
(sur demande 4000K CRI80 1315lm)
24Vdc PWM

Alimentateur à tension constante déporté nécessaire
24Vdc (pages 522-523)

Trim Rectangulaire

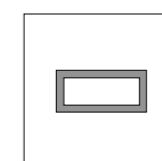
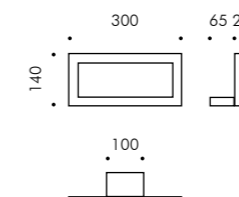

S.3176W
LED MODULE **3000K** CRI90 2112lm 15,8W
(sur demande 2700K CRI90 2006lm)
(sur demande 4000K CRI80 2630lm)
24Vdc PWM

Alimentateur à tension constante déporté nécessaire
24Vdc (pages 522-523)

Trim Carré 240

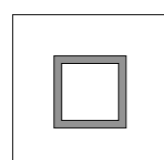
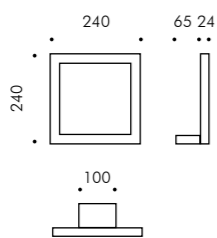

S.3157W
LED MODULE **3000K** CRI90 2112lm 15,8W
(sur demande 2700K CRI90 2006lm)
(sur demande 4000K CRI80 2630lm)
24Vdc PWM

Alimentateur à tension constante déporté nécessaire
24Vdc (pages 522-523)

Trim Rectangulaire borne

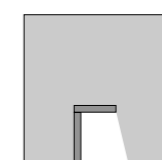
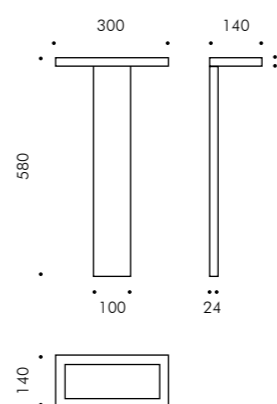

S.3177W
LED MODULE **3000K** CRI90 2112lm 15,8W
(sur demande 2700K CRI90 2006lm)
(sur demande 4000K CRI80 2630lm)
24Vdc PWM

Alimentateur à tension constante déporté nécessaire
24Vdc (pages 522-523)

Trim Carré 240 borne

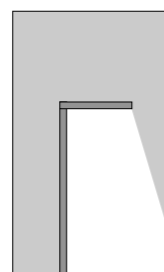
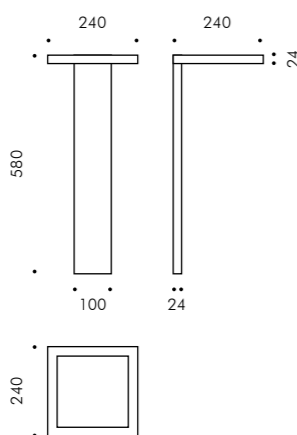
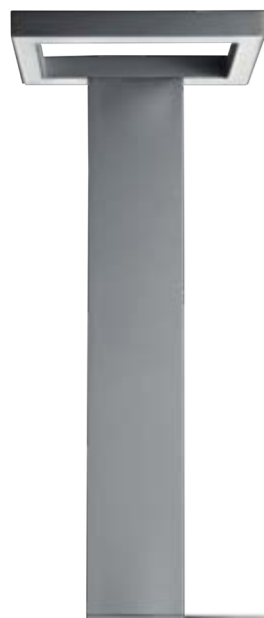

S.3158W
LED MODULE **3000K** CRI90 2112lm 15,8W
(sur demande 2700K CRI90 2006lm)
(sur demande 4000K CRI80 2630lm)
24Vdc PWM

Alimentateur à tension constante déporté nécessaire
24Vdc (pages 522-523)

Accessoire



S.3159
EMBASE DE FIXATION pour TRIM BORNE S.3153W, S.3158W et S.3177W.
Embase à sceller pour fixation au sol (béton).

Accessoire



S.3159
EMBASE DE FIXATION pour TRIM BORNE S.3153W, S.3158W et S.3177W.
Embase à sceller pour fixation au sol (béton).



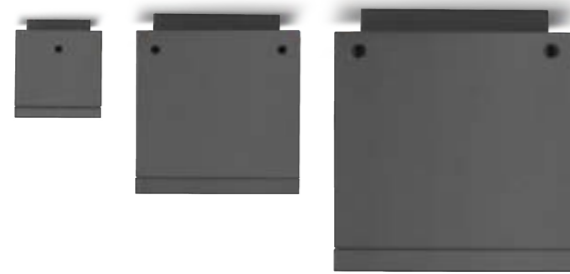

Loft est une vaste gamme d'applications mono-émission, de forme carrée ou ronde. La version carrée peut s'installer également au plafond. La gamme s'articule en trois gabarits; elle est dotée d'optiques confort et basculantes et s'adapte à un usage dans les contextes les plus variés, du privé au secteur public, du classique au contemporain.

DESCRIPTION TECHNIQUE

Structure en fonte d'aluminium injecté à haute résistance à l'oxydation. Vis Allen en acier inoxydable A4. Diffuseur en verre trempé. Joints en silicone recuit. Peinture double extra résistante.

MICROLOFT

Appareil pré-câblé avec câble de 5,0m en Néoprène H05RN-F pour câblage au boîtier de dérivation déporté.

MINILOFT ET LOFT

Appareil équipé pour entrée câble simple avec passe-fil.

MODÈLE ENREGISTRÉ

INDICE DE PROTECTION
IP65

CLASSE D'ISOLATION
CLASSE I ⊕

RÉSISTANCE MÉCANIQUE
IK 06

COULEURS

.01 Blanc

.14 Gris aluminium

.24 Gris anthracite

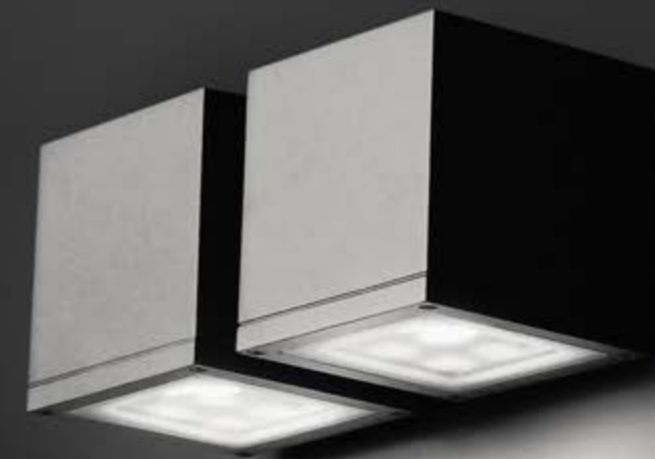

www.simes.it/loft

Microloft Carré

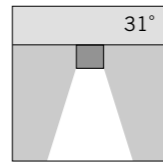
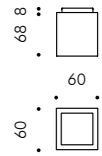

S.6615W Faisceau Flood avec lentille
 LED MODULE **3000K** CRI90 260lm 2,2W
 (sur demande 2700K CRI90 240lm)
 (sur demande 4000K CRI80 320lm)
 220V-240Vac 50/60Hz
 ON/OFF Non gradable
 Circuit LED fixe

Livrables sur demande LED avec faisceaux:
 9°, 22°, 63°, 10°x44°

Microloft Carré

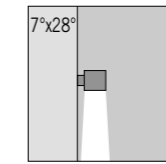
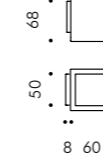

S.6625W Faisceau Elliptique avec lentille
 LED MODULE **3000K** CRI90 260lm 2,2W
 (sur demande 2700K CRI90 240lm)
 (sur demande 4000K CRI80 320lm)
 220V-240Vac 50/60Hz
 ON/OFF Non gradable
 Circuit LED fixe

Livrables sur demande LED avec faisceaux:
 9°, 22°, 38°, 63°

Miniloft Carré

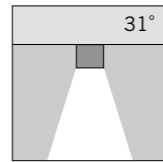
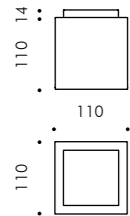

S.6646W Faisceau Flood avec lentilles
 LED MODULE **3000K** CRI90 774lm 6,2W
 (sur demande 2700K CRI90 714lm)
 (sur demande 4000K CRI80 952lm)
 220V-240Vac 50/60Hz
 ON/OFF Non gradable
 Circuit LED basculant ±15°

Livrables sur demande LED avec faisceaux:
 12°, 63°, 10°x44°

Miniloft Carré

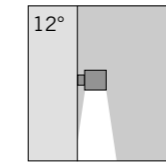
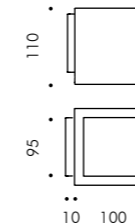
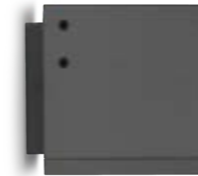

S.6655W Faisceau Spot avec lentilles
 LED MODULE **3000K** CRI90 774lm 6,2W
 (sur demande 2700K CRI90 714lm)
 (sur demande 4000K CRI80 952lm)
 220V-240Vac 50/60Hz
 ON/OFF Non gradable
 Circuit LED basculant ±15°

S.6618W Faisceau Flood avec lentilles
 LED MODULE **3000K** CRI90 774lm 6,2W
 (sur demande 2700K CRI90 714lm)
 (sur demande 4000K CRI80 952lm)
 220V-240Vac 50/60Hz
 ON/OFF Non gradable
 Circuit LED basculant ±15°

Livrables sur demande LED avec faisceaux:
 63°, 10°x44°

Loft Carré

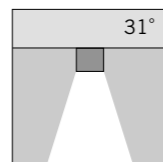
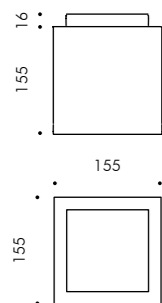

S.6675W Faisceau Flood avec lentilles
 LED MODULE **3000K** CRI90 2340lm 19,5W
 (sur demande 2700K CRI90 2160lm)
 (sur demande 4000K CRI80 2880lm)
 220V-240Vac 50/60Hz
Dimmerable DALI 2 / PUSH
 Circuit LED basculant ±15°

Livrables sur demande LED avec faisceaux:
 12°, 63° e 10°x44°

Loft Carré

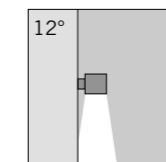
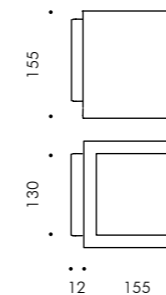
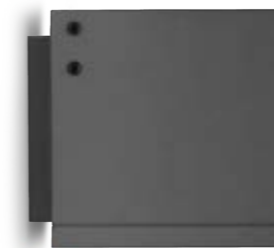

S.6695W Fascio Spot con lenti
 LED MODULE **3000K** CRI90 2340lm 19,5W
 (sur demande 2700K CRI90 2160lm)
 (sur demande 4000K CRI80 2880lm)
 220V-240Vac 50/60Hz
Dimmerable DALI 2 / PUSH
 Circuit LED basculant ±15°

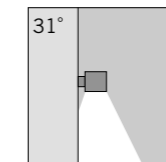

S.6678W Faisceau Flood avec lentilles
 LED MODULE **3000K** CRI90 2340lm 19,5W
 (sur demande 2700K CRI90 2160lm)
 (sur demande 4000K CRI80 2880lm)
 220V-240Vac 50/60Hz
Dimmerable DALI 2 / PUSH
 Circuit LED basculant ±15°

Livrables sur demande LED avec faisceaux:
 63°, 10°x44°

Microloft Rond

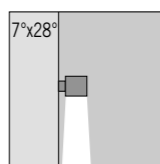
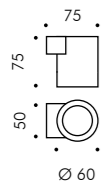

S.6622W Faisceau Elliptique avec lentille
 LED MODULE **3000K** CRI90 260lm 2,2W
 (sur demande 2700K CRI90 240lm)
 (sur demande 4000K CRI80 320lm)
 220V-240Vac 50/60Hz
 ON/OFF Non gradable
 Circuit LED fixe

Livrables sur demande LED avec faisceaux:
9°, 22°, 38°, 63°

Miniloft Rond

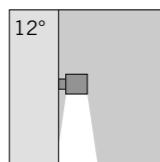
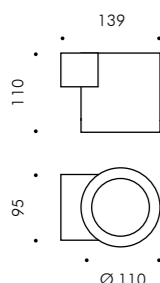

S.6658W Faisceau Spot avec lentilles
 LED MODULE **3000K** CRI90 774lm 6,2W
 (sur demande 2700K CRI90 714lm)
 (sur demande 4000K CRI80 952lm)
 220V-240Vac 50/60Hz
 ON/OFF Non gradable
 Circuit LED basculant ±15°

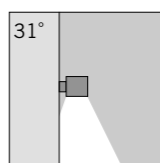

S.6628W Faisceau Flood avec lentilles
 LED MODULE **3000K** CRI90 774lm 6,2W
 (sur demande 2700K CRI90 714lm)
 (sur demande 4000K CRI80 952lm)
 220V-240Vac 50/60Hz
 ON/OFF Non gradable
 Circuit LED basculant ±15°

Livrables sur demande LED avec faisceaux:
63°, 10°x44°

Loft Rond

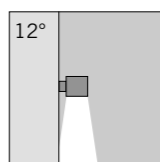
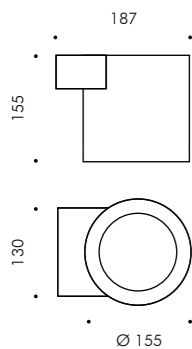

S.6689W Faisceau Spot avec lentilles
 LED MODULE **3000K** CRI90 2340lm 19,5W
 (sur demande 2700K CRI90 2160lm)
 (sur demande 4000K CRI80 2880lm)
 220V-240Vac 50/60Hz
Dimmerable DALI 2 / PUSH
 Circuit LED basculant ±15°

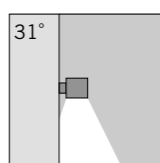

S.6680W Faisceau Flood avec lentilles
 LED MODULE **3000K** CRI90 2340lm 19,5W
 (sur demande 2700K CRI90 2160lm)
 (sur demande 4000K CRI80 2880lm)
 220V-240Vac 50/60Hz
Dimmerable DALI 2 / PUSH
 Circuit LED basculant ±15°

Livrables sur demande LED avec faisceaux:
63°, 10°x44°



Palace music hall, Thessaloniki, Greece © Gravani Lighting

SMOOTH Mural et installation sur poteau

SIMES



Design K.Begasse



SMOOTH

Smooth est l'expression d'une synthèse technique et esthétique extrême. La famille comprend des appliques et des appareils pour installation sur poteau. Les proportions, l'absence de bords vifs et de vis apparentes, la surface lisse et continue qui enveloppe son cœur technologique, représentent le résultat d'une recherche formelle attentive. Les performances excellentes dans l'éclairage fonctionnel et d'accentuation sont assurées par des LED de dernière génération, en combinaison avec des réflecteurs spécifiques.

DESCRIPTION TECHNIQUE

Structure en fonte d'aluminium injecté à haute résistance à l'oxydation. Vis Allen en acier inoxydable A4. Diffuseur en verre trempé, épaisseur 4mm. Joints en silicone recuit. Peinture double extra résistante.

MICROSMOOTH et SMOOTH

Appareil pré-câblé avec câble en Néoprène H05RN-F et connecteur pour câblage dans le logement de l'appareil.

MEGASMOOTH

Appareil équipé pour entrée câble simple avec passe-fil.

BREVETÉ
MODÈLE ENREGISTRÉ

INDICE DE PROTECTION
IP65

CLASSE D'ISOLATION
CLASSE II 

RÉSISTANCE MÉCANIQUE
IK 06



COULEURS

 .09 Noir

 .14 Gris aluminium



www.simes.it/smooth

Minismooth

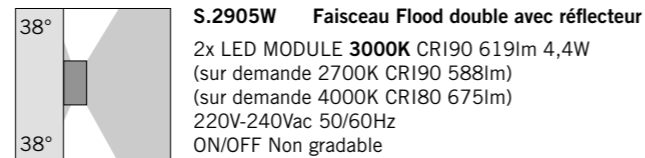
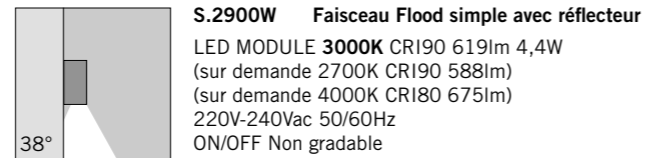
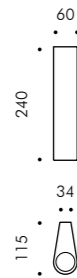

Circuit LED fixe
Livrables sur demande moyennant supplément de prix avec alimentation DALI 2 / PUSH intégrée.

Smooth

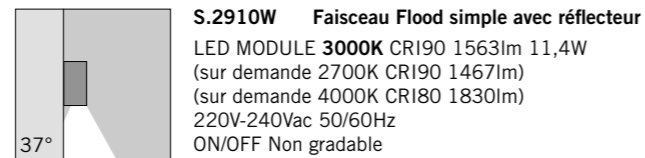

Circuit LED fixe
Livrables sur demande moyennant supplément de prix avec alimentation DALI 2 / PUSH intégrée.

Megasmooth

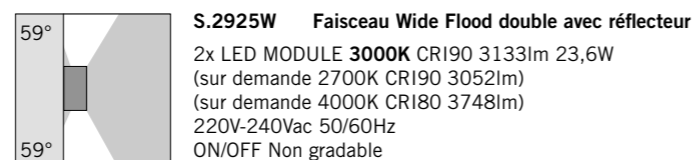
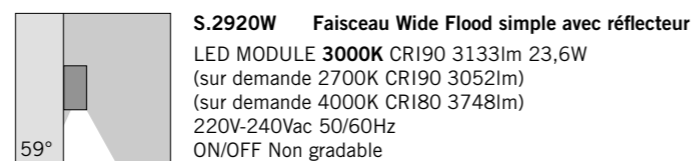

Circuit LED fixe
Livrables sur demande moyennant supplément de prix avec alimentation DALI 2 / PUSH intégrée.

Smooth pour poteau

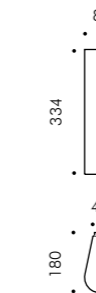
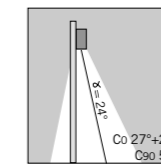

Circuit LED fixe
Livrables sur demande moyennant supplément de prix avec alimentation DALI 2 / PUSH intégrée.

(Poteau exclu)

Megasmooth pour poteau

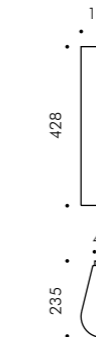
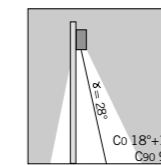

Circuit LED fixe
Livrables sur demande moyennant supplément de prix avec alimentation DALI 2 / PUSH intégrée.

(Poteau exclu)

Poteau avec embase de fixation

S.2843

POTEAU CYLINDRIQUE Ø 60mm
Hauteur totale du poteau 3500mm

S.2845

POTEAU CYLINDRIQUE Ø 76mm
Hauteur totale du poteau 4500mm
Livré avec trappe de visite

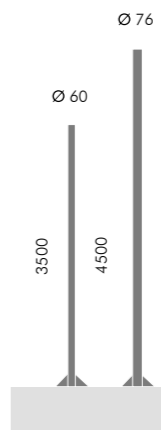

Accessoire

S.2849

EMEMBASE DE FIXATION
POUR S.2843 / S.2845
en acier zingué, à sceller, avec vis M16







Slot est une famille iconique d'appareils cylindriques Simes déclinés en différents gabarits; ils offrent une résistance mécanique élevée et possèdent une optique basculante conçue autour de la source COB. Les réflecteurs en aluminium à double intérieur réduisent l'éblouissement tout en maintenant une efficacité optimale. L'applique est livrée avec optique simple ou double, qui emploie deux groupes d'optiques indépendantes.

DESCRIPTION TECHNIQUE

Structure en fonte d'aluminium injecté à haute résistance à l'oxydation. Vis Allen en acier inoxydable A4. Joints en silicone recuit. Peinture double extra résistante.

MICROSLOT

Appareil équipé pour câblage passant avec passe-fil. Diffuseur en verre trempé, épaisseur 6mm.

MINISLOT

Appareil pré-câblé avec câble en Néoprène H05RN-F avec connecteur à l'intérieur du logement de l'appareil. Diffuseur en verre trempé, épaisseur 8mm.

SLOT

Appareil pré-câblé avec câble en Néoprène H05RN-F avec connecteur à l'intérieur du logement de l'appareil. Diffuseur en verre trempé, épaisseur 8mm.

INDICE DE PROTECTION
IP65

CLASSE D'ISOLATION
CLASSE I ⊕

RÉSISTANCE MÉCANIQUE
IK 06

COULEURS

.14 Gris aluminium

.24 Gris anthracite



www.simes.it/slot

Microslot

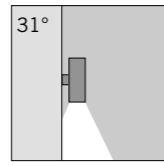
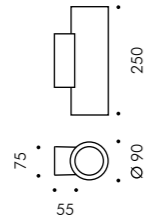

S.3814W Faisceau Flood simple avec réflecteur
 LED MODULE **3000K** CRI90 657lm 6,6W
 (sur demande 2700K CRI90 627lm)
 (sur demande 4000K CRI80 837lm)
 220V-240Vac 50/60Hz
 ON/OFF Non gradable
 Circuit LED basculant ±15°

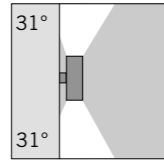

S.3815W Faisceau Flood double avec réflecteur
 2 x LED MODULE **3000K** CRI90 657lm 6,6W
 (sur demande 2700K CRI90 627lm)
 (sur demande 4000K CRI80 837lm)
 220V-240Vac 50/60Hz
 ON/OFF Non gradable
 Circuit LED basculant ±15°

Minislot

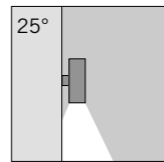
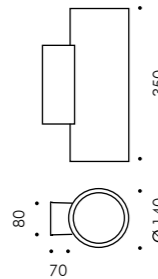

S.3824W Faisceau Moyen simple avec
 LED MODULE **3000K** CRI90 2034lm 15,5W
 (sur demande 2700K CRI90 1933lm)
 (sur demande 4000K CRI80 2493lm)
 220V-240Vac 50/60Hz
 ON/OFF Non gradable
 Circuit LED basculant ±15°

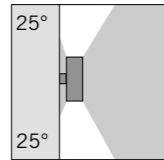

S.3825W Faisceau Moyen double avec réflecteur
 2 x LED MODULE **3000K** CRI90 2034lm 15,5W
 (sur demande 2700K CRI90 1933lm)
 (sur demande 4000K CRI80 2493lm)
 220V-240Vac 50/60Hz
 ON/OFF Non gradable
 Circuit LED basculant ±15°

Slot

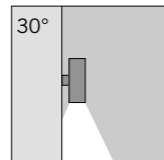
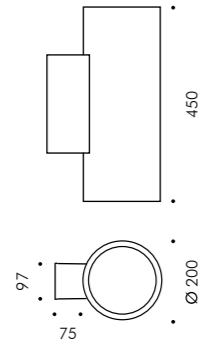

S.3834W Faisceau Flood simple avec réflecteur
 LED MODULE **3000K** CRI90 3636lm 28W
 (sur demande 2700K CRI90 3456lm)
 (sur demande 4000K CRI80 4456lm)
 220V-240Vac 50/60Hz
Dimmerable DALI 2 / PUSH
 Circuit LED basculant ±15°

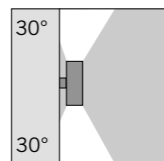

S.3835W Faisceau Flood double avec réflecteur
 2 x LED MODULE **3000K** CRI90 3636lm 28W
 (sur demande 2700K CRI90 3456lm)
 (sur demande 4000K CRI80 4456lm)
 220V-240Vac 50/60Hz
Dimmerable DALI 2 / PUSH
 Circuit LED basculant ±15°

Microslot

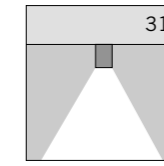
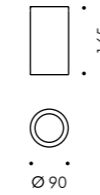

S.3817W Faisceau Flood avec réflecteur
 LED MODULE **3000K** CRI90 657lm 6,6W
 (sur demande 2700K CRI90 627lm)
 (sur demande 4000K CRI80 837lm)
 220V-240Vac 50/60Hz
 ON/OFF Non gradable
 Circuit LED basculant ±15°

Minislot

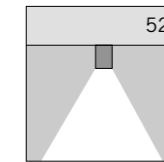
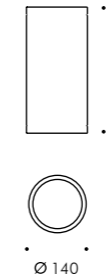

S.3827W Faisceau Flood avec réflecteur
 LED MODULE **3000K** CRI90 2034lm 15,5W
 (sur demande 2700K CRI90 1933lm)
 (sur demande 4000K CRI80 2493lm)
 220V-240Vac 50/60Hz
 ON/OFF Non gradable
 Circuit LED basculant ±15°

Slot

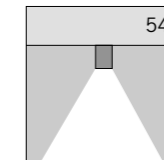
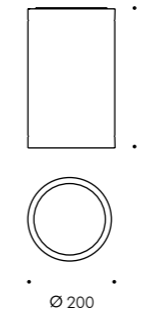

S.3837W Faisceau Flood avec réflecteur
 LED MODULE **3000K** CRI90 3636lm 28W
 (sur demande 2700K CRI90 3456lm)
 (sur demande 4000K CRI80 4456lm)
 220V-240Vac 50/60Hz
Dimmerable DALI 2 / PUSH
 Circuit LED basculant ±15°





Zen, plafonnier élégant et minimal, a été conçu pour achever une économie significative d'énergie et un confort visuel optimal. Le diffuseur en verre pressé, satiné et peint, assure une excellente distribution diffuse et uniforme aussi bien sur le diffuseur que sur le milieu environnant. L'indice de protection IP65 et la faculté d'équiper des grilles protectrices permettent l'installation dans n'importe quel contexte architectural tant à l'extérieur qu'à l'intérieur.

DESCRIPTION TECHNIQUE

Structure en fonte d'aluminium injecté à haute résistance à l'oxydation. Semelle de fixation avec système de dissipation de la chaleur. Diffuseur en verre pressé satiné, peint en blanc à l'intérieur. Vis Allen en acier inoxydable A4. Appareil équipé pour câblage passant avec passe-fil. Joints en silicone. Les versions Zen Rond 320 et carré 300 en version bloc autonome de sécurité avec inverter et batterie pour fonctionnement continu 1heure max. Peinture double extra résistante.

MODÈLE ENREGISTRÉ

INDICE DE PROTECTION
IP65

CLASSE D'ISOLATION
CLASSE I ⊕

RÉSISTANCE MÉCANIQUE
IK 06



COULEURS

.01 Blanc

.09 Noir

.14 Gris aluminium



www.simes.it/zen

Rond

**S.6950W**

LED MODULE **3000K** CRI90 1125lm 9,5W
 (sur demande 2700K CRI90 1068lm)
 (sur demande 4000K CRI80 1437lm)
 220V-240Vac 50/60Hz
Gradable à découpage de phase

Rond 320mm

**S.6980W**

LED MODULE **3000K** CRI90 2400lm 20,4W
 (sur demande 2700K CRI90 2280lm)
 (sur demande 4000K CRI80 3201lm)
 220V-240Vac 50/60Hz
Gradable DALI 2 / PUSH

S.6981W

Version bloc de sécurité
 Conforme à CEI EN 60598-2-22
 LED MODULE **3000K** CRI90 2400lm 20,4W
 (sur demande 2700K CRI90 2280lm)
 (sur demande 4000K CRI80 3201lm)
 220V-240Vac 50/60Hz
 ON/OFF Non gradable

Carré

**S.6960W**

LED MODULE **3000K** CRI90 1125lm 9,5W
 (sur demande 2700K CRI90 1068lm)
 (sur demande 4000K CRI80 1437lm)
 220V-240Vac 50/60Hz
Gradable à découpage de phase

Carré 300mm

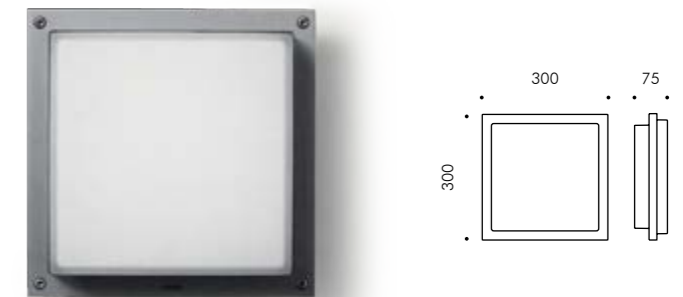
**S.6990W**

LED MODULE **3000K** CRI90 2400lm 20,4W
 (sur demande 2700K CRI90 2280lm)
 (sur demande 4000K CRI80 3201lm)
 220V-240Vac 50/60Hz
Gradable DALI 2 / PUSH

S.6991W

Version bloc de sécurité
 Conforme à CEI EN 60598-2-22
 LED MODULE **3000K** CRI90 2400lm 20,4W
 (sur demande 2700K CRI90 2280lm)
 (sur demande 4000K CRI80 3201lm)
 220V-240Vac 50/60Hz
 ON/OFF Non gradable

Rond avec grille

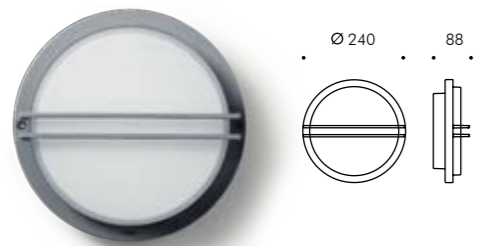
**S.6955W**

LED MODULE **3000K** CRI90 1125lm 9,5W
 (sur demande 2700K CRI90 1068lm)
 (sur demande 4000K CRI80 1437lm)
 220V-240Vac 50/60Hz
Gradable à découpage de phase

Rond 320mm avec grille

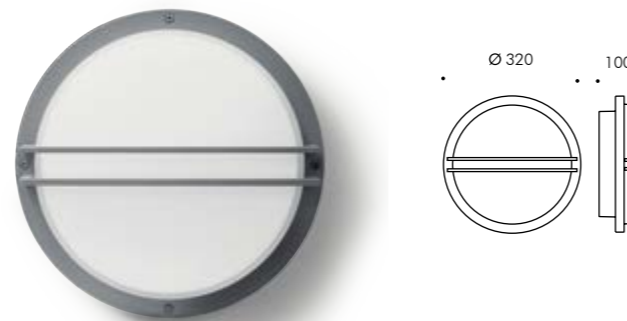
**S.6985W**

LED MODULE **3000K** CRI90 2400lm 20,4W
 (sur demande 2700K CRI90 2280lm)
 (sur demande 4000K CRI80 3201lm)
 220V-240Vac 50/60Hz
Gradable DALI 2 / PUSH

S.6986W

Version bloc de sécurité
 Conforme à CEI EN 60598-2-22
 LED MODULE **3000K** CRI90 2400lm 20,4W
 (sur demande 2700K CRI90 2280lm)
 (sur demande 4000K CRI80 3201lm)
 220V-240Vac 50/60Hz
 ON/OFF Non gradable

Carré avec grille

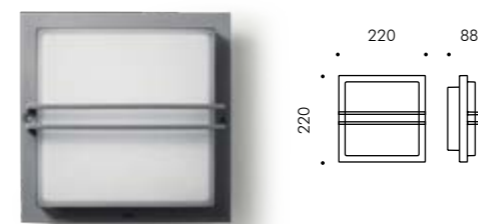
**S.6965W**

LED MODULE **3000K** CRI90 1125lm 9,5W
 (sur demande 2700K CRI90 1068lm)
 (sur demande 4000K CRI80 1437lm)
 220V-240Vac 50/60Hz
Gradable à découpage de phase

Carré 300mm avec grille

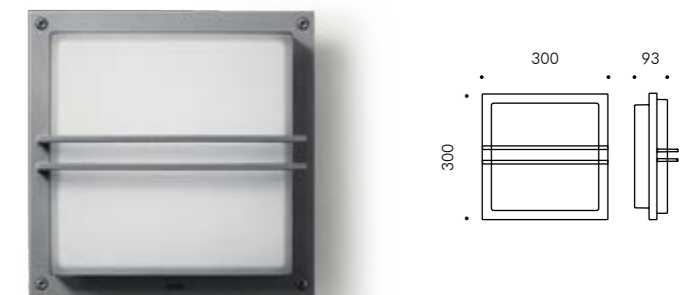
**S.6995W**

LED MODULE **3000K** CRI90 2400lm 20,4W
 (sur demande 2700K CRI90 2280lm)
 (sur demande 4000K CRI80 3201lm)
 220V-240Vac 50/60Hz
Gradable DALI 2 / PUSH

S.6996W

Version bloc de sécurité
 Conforme à CEI EN 60598-2-22
 LED MODULE **3000K** CRI90 2400lm 20,4W
 (sur demande 2700K CRI90 2280lm)
 (sur demande 4000K CRI80 3201lm)
 220V-240Vac 50/60Hz
 ON/OFF Non gradable



Design K.Begasse



Shape dessine une lumière dans les soffites des fenêtres en créant des effets lumineux sur les façades résidentielles, publiques, historiques ou artistiques. Les traits distinctifs sont la miniaturisation maximale, la polyvalence et les performances de haut niveau. Shape parvient à éclairer également de vastes ouvertures avec une absorption d'énergie minimale et ce accompagné d'un niveau de fonctionnalité de haut niveau. L'appareil utilise une seule LED et son inclinaison peut être aisément ajustée aux différentes pentes des seuils pour une distribution correcte de la lumière.

DESCRIPTION TECHNIQUE

Structure en fonte d'aluminium injecté à haute résistance à l'oxydation. Cache de protection avec système de fermeture à clips. Diffuseur en polycarbonate. Appareil pré-câblé avec câble de 1,5m en Néoprène H05RN-F pour câblage dans le boîtier de dérivation déporté. Peinture double extra résistante.

MODÈLE ENREGISTRÉ

INDICE DE PROTECTION IP65

CLASSE D'ISOLATION
CLASSE I ⊕ SHAPE
CLASSE III ⚡ MINISHAPE

RÉSISTANCE MÉCANIQUE IK 10



COULEURS

.01 Blanc

.14 Gris aluminium



www.simes.it/shape

SHAPE

SIMES

Mini-Shape

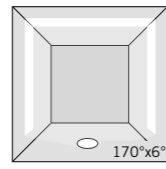

S.6425W Faisceau Lame de lumière avec lentille
 LED MODULE **3000K** CRI80 411lm 3,3W
 (sur demande 2700K CRI80 377lm
 (sur demande 4000K CRI80 473lm)
1200mA Vf 3,2V max
 Avec lentilles radiales 170°x6°

Alimentateur déporté à courant constant nécessaire
 Vout 120Vdc max (pages 524-525)

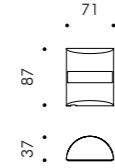

Shape

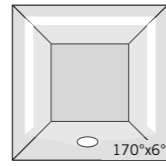

S.6420W Faisceau Lame de lumière avec lentille
 LED MODULE **3000K** CRI80 411lm 3,3W
 (sur demande 2700K CRI80 377lm
 (sur demande 4000K CRI80 473lm)
 220V-240Vac 50/60Hz
 ON/OFF Non gradable
 Avec lentilles radiales 170°x6°

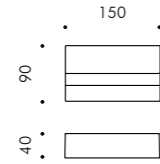

Canonica del Vicario, Palazzago, Bergamo, Italy © ph. Paolo Stroppa

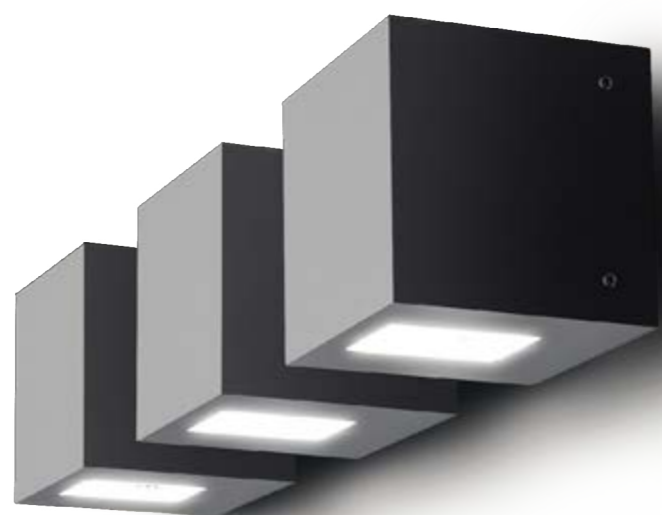

Lift est une famille d'appiques de forme carrée en deux gabarits. Elle crée des accents lumineux grâce à l'emploi de lentilles spécifiques. Son design minimaliste s'intègre parfaitement dans les environnements dans lesquels il est inséré. Les effets de lumière frappants qu'il réussit à produire mettent en valeur n'importe quelle façade en rendant la lumière le premier acteur.

DESCRIPTION TECHNIQUE

Structure en fonte d'aluminium injecté à haute résistance à l'oxydation. Réflecteur réalisé avec des polymères recouverts d'aluminium très pur. Diffuseur en verre trempé transparent. Vis Allen en acier inoxydable A4. Joints en silicone recuit. Peinture double extra résistante.

MINILIFT

Appareil équipé pour câblage passant avec passe-fil.

LIFT

Appareil équipé pour câblage passant avec passe-fil.

MODÈLE ENREGISTRÉ

**INDICE DE PROTECTION
IP65**

**CLASSE D'ISOLATION
CLASSE I ⊕ LIFT
CLASSE II ⊗ MINILIFT**

**RÉSISTANCE MÉCANIQUE
IK 06 MINILIFT, LIFT**

COULEURS

.09 Noir

.14 Gris aluminium



www.simes.it/lift

1 faisceau large

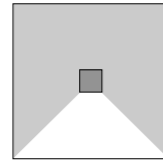

S.5077W
LED MODULE **3000K** CRI80 196lm 2W
(sur demande 2700K CRI80 182lm)
(sur demande 4000K CRI80 210lm)
220V-240Vac 50/60Hz
ON/OFF Non gradable

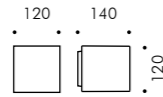

2 faisceaux étroits

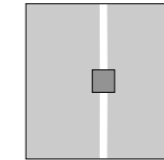

S.5047W
2 x LED MODULE **3000K** CRI80 196lm 2W
(sur demande 2700K CRI80 182lm)
(sur demande 4000K CRI80 210lm)
220V-240Vac 50/60Hz
ON/OFF Non gradable

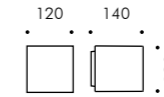

1 faisceau étroit

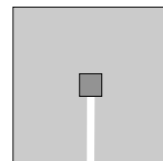

S.5067W
LED MODULE **3000K** CRI80 196lm 2W
(sur demande 2700K CRI80 182lm)
(sur demande 4000K CRI80 210lm)
220V-240Vac 50/60Hz
ON/OFF Non gradable

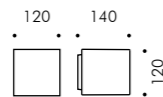

4 faisceaux étroits

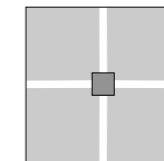

S.5087W
4 x LED MODULE **3000K** CRI80 196lm 2W
(sur demande 2700K CRI80 182lm)
(sur demande 4000K CRI80 210lm)
220V-240Vac 50/60Hz
ON/OFF Non gradable

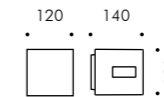

2 faisceaux larges

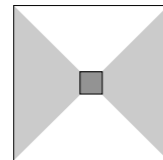
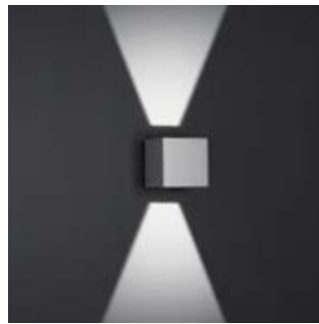

S.5027W
2 x LED MODULE **3000K** CRI80 196lm 2W
(sur demande 2700K CRI80 182lm)
(sur demande 4000K CRI80 210lm)
220V-240Vac 50/60Hz
ON/OFF Non gradable

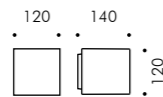

4 faisceaux larges

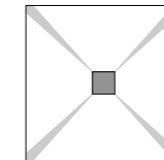

S.5097W
4 x LED MODULE **3000K** CRI80 196lm 2W
(sur demande 2700K CRI80 182lm)
(sur demande 4000K CRI80 210lm)
220V-240Vac 50/60Hz
ON/OFF Non gradable

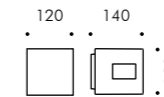

1 faisceau large + 1 faisceau étroit

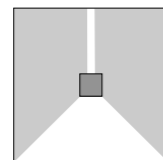

S.5037W
2 x LED MODULE **3000K** CRI80 196lm 2W
(sur demande 2700K CRI80 182lm)
(sur demande 4000K CRI80 210lm)
220V-240Vac 50/60Hz
ON/OFF Non gradable



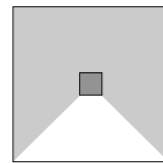

1 faisceau large

**S.5070W**

LED MODULE **3000K** CRI90 2034lm 15,3W
 (sur demande 2700K CRI90 1933lm)
 (sur demande 4000K CRI80 2493lm)
 220V-240Vac 50/60Hz
 ON/OFF Non gradable

Livrables sur demande moyennant supplément de prix avec
 alimentation DALI 2 / PUSH intégrée.

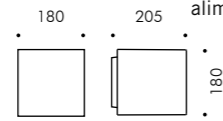

2 faisceaux étroits

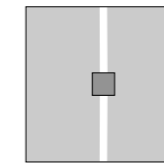
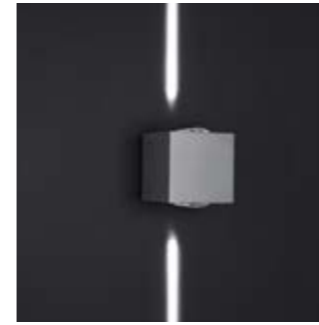
**S.5040W**

LED MODULE **3000K** CRI90 2034lm 15,3W
 (sur demande 2700K CRI90 1933lm)
 (sur demande 4000K CRI80 2493lm)
 220V-240Vac 50/60Hz
 ON/OFF Non gradable

Livrables sur demande moyennant supplément de prix avec
 alimentation DALI 2 / PUSH intégrée.

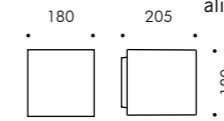

1 faisceau étroit

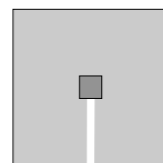
**S.5075W**

LED MODULE **3000K** CRI90 2034lm 15,3W
 (sur demande 2700K CRI90 1933lm)
 (sur demande 4000K CRI80 2493lm)
 220V-240Vac 50/60Hz
 ON/OFF Non gradable

Livrables sur demande moyennant supplément de prix avec
 alimentation DALI 2 / PUSH intégrée.

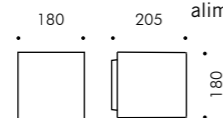

4 faisceaux étroits

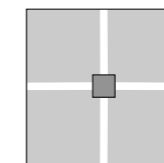
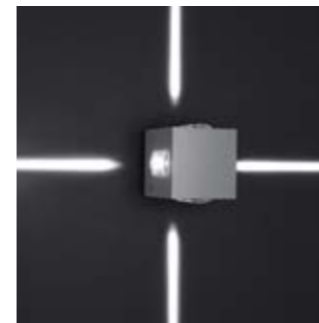
**S.5080W**

LED MODULE **3000K** CRI90 2034lm 15,3W
 (sur demande 2700K CRI90 1933lm)
 (sur demande 4000K CRI80 2493lm)
 220V-240Vac 50/60Hz
 ON/OFF Non gradable

Livrables sur demande moyennant supplément de prix avec
 alimentation DALI 2 / PUSH intégrée.

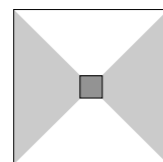

2 faisceaux larges

**S.5026W**

LED MODULE **3000K** CRI90 2034lm 15,3W
 (sur demande 2700K CRI90 1933lm)
 (sur demande 4000K CRI80 2493lm)
 220V-240Vac 50/60Hz
 ON/OFF Non gradable

Livrables sur demande moyennant supplément de prix avec
 alimentation DALI 2 / PUSH intégrée.

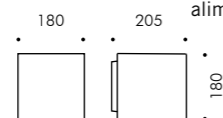

4 faisceaux larges

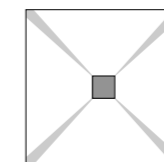
**S.5090W**

LED MODULE **3000K** CRI90 2034lm 15,3W
 (sur demande 2700K CRI90 1933lm)
 (sur demande 4000K CRI80 2493lm)
 220V-240Vac 50/60Hz
 ON/OFF Non gradable

Livrables sur demande moyennant supplément de prix avec
 alimentation DALI 2 / PUSH intégrée.

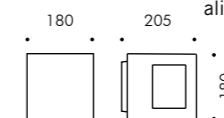

1 faisceau large + 1 faisceau étroit

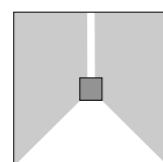
**S.5033W**

LED MODULE **3000K** CRI90 2034lm 15,3W
 (sur demande 2700K CRI90 1933lm)
 (sur demande 4000K CRI80 2493lm)
 220V-240Vac 50/60Hz
 ON/OFF Non gradable

Livrables sur demande moyennant supplément de prix avec
 alimentation DALI 2 / PUSH intégrée.

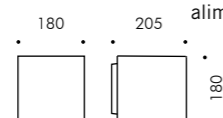



Les deux versions les plus petites de Flower, Flower Ø25 et Flower Ø35 possèdent des optiques Spot, Medium et Flood, très performantes, pour créer des accents de lumière. Le design net sans fils apparents est accompagné par un confort visuel assuré par l'optique en retrait et par l'emploi de filtres spéciaux qui perfectionnent le faisceau. La famille Flower est déclinée en version applique, avec support mural, piquet et application poteau.

Flower est en outre livrée en version ZOOM de dimensions plus grandes avec des optiques réglables.

DESCRIPTION TECHNIQUE

Structure en fonte d'aluminium injecté à haute résistance à l'oxydation. Vis Allen en acier inoxydable A4. Diffuseur en verre trempé. Appareil pré-câblé avec câble de 5,0m de câble plat bipolaire pour branchement déporté. Joints en silicone recuit. Peinture double extra résistante.

MODÈLE ENREGISTRÉ

INDICE DE PROTECTION
IP65

CLASSE D'ISOLATION
CLASSE III

RÉSISTANCE MÉCANIQUE
IK 07

COULEURS

.07 Vert foncé

.20 Bronze bruni

.24 Gris anthracite



www.simes.it/flower



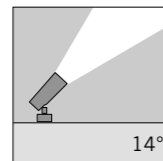

S.1600W Faisceau Spot avec lentille
LED MODULE **3000K** CRI90 260lm 2,2W
(sur demande 2700K CRI90 240lm)
(sur demande 4000K CRI80 320lm)
24Vdc PWM

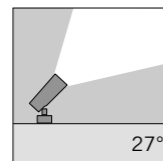

S.1601W Faisceau Moyen avec lentille
LED MODULE **3000K** CRI90 260lm 2,2W
(sur demande 2700K CRI90 240lm)
(sur demande 4000K CRI80 320lm)
24Vdc PWM

Alimentateur à tension constante déporté
nécessaire 24Vdc (pages 522-523)
Livrables sur demande LED avec faisceaux 63°



S.1609
PIQUET pour FLOWER 25
en polypropylène pour positionnement au sol.

FLOWER 25 borne avec piquet intégré

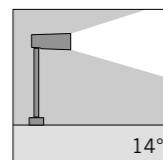
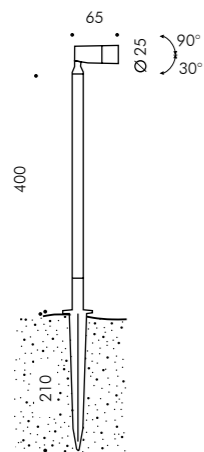

S.1610W Faisceau Spot avec lentille
LED MODULE **3000K** CRI90 260lm 2,2W
(sur demande 2700K CRI90 240lm)
(sur demande 4000K CRI80 320lm)
24Vdc PWM
Piquet inclus

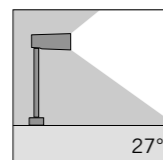

S.1611W Faisceau Moyen avec lentille
LED MODULE **3000K** CRI90 260lm 2,2W
(sur demande 2700K CRI90 240lm)
(sur demande 4000K CRI80 320lm)
24Vdc PWM
Piquet inclus

Alimentateur à tension constante déporté
nécessaire 24Vdc (pages 522-523)
Livrables sur demande LED avec faisceaux 63°

Accessoire



S.1608
VISIÈRE pour FLOWER ZOOM 25
Couleur: noir (référence 09)

"Le 3 di Tuccino" hotel, Polignano a Mare, Italy - Arch. M+T Architects © I Talamona Snc - Ph. M+T Architects



FLOWER 35

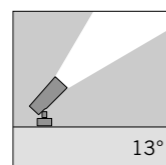
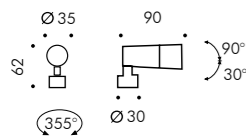

S.1620W Faisceau Spot avec lentille
LED MODULE **3000K** CRI90 492lm 5,4W
(sur demande 2700K CRI90 426lm)
(sur demande 4000K CRI80 570lm)
24Vdc PWM

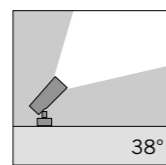

S.1621W Faisceau Flood avec lentille
LED MODULE **3000K** CRI90 492lm 5,4W
(sur demande 2700K CRI90 426lm)
(sur demande 4000K CRI80 570lm)
24Vdc PWM

Alimentateur à tension constante déporté nécessaire 24Vdc (pages 522-523)
Livrables sur demande LED avec faisceaux 24°



S.1609 PIQUET pour FLOWER 35
en polypropylène pour positionnement au sol.

FLOWER 35 avec support

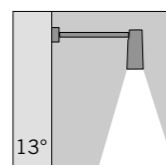
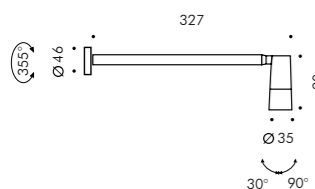

S.1625W Faisceau Spot avec lentille
LED MODULE **3000K** CRI90 492lm 5,4W
(sur demande 2700K CRI90 426lm)
(sur demande 4000K CRI80 570lm)
24Vdc PWM

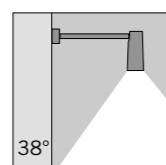

S.1626W Faisceau Flood avec lentille
LED MODULE **3000K** CRI90 492lm 5,4W
(sur demande 2700K CRI90 426lm)
(sur demande 4000K CRI80 570lm)
24Vdc PWM

Alimentateur à tension constante déporté nécessaire 24Vdc (pages 522-523)
Livrables sur demande LED avec faisceaux 24°

FLOWER 35 borne avec piquet intégré

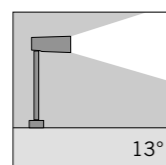
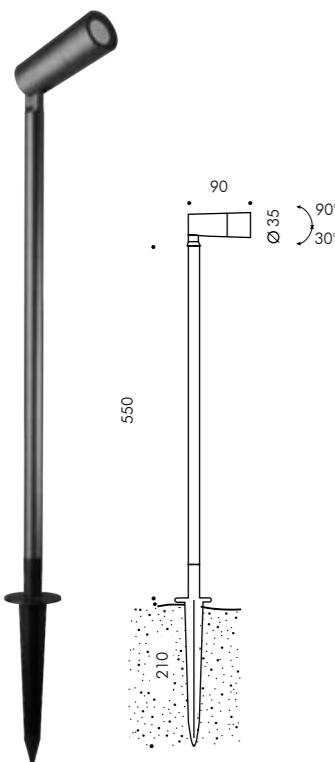

S.1630W Faisceau Spot avec lentille
LED MODULE **3000K** CRI90 492lm 5,4W
(sur demande 2700K CRI90 426lm)
(sur demande 4000K CRI80 570lm)
24Vdc PWM
Piquet inclus

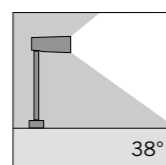

S.1631W Faisceau Flood avec lentille
LED MODULE **3000K** CRI90 492lm 5,4W
(sur demande 2700K CRI90 426lm)
(sur demande 4000K CRI80 570lm)
24Vdc PWM
Piquet inclus

Alimentateur à tension constante déporté nécessaire 24Vdc (pages 522-523)
Livrables sur demande LED avec faisceaux 24°

Accessoire



S.1628 VISIÈRE pour FLOWER ZOOM 35
Couleur: noir (référence 09)

SIMES



Private villa, Italy - Arch. Duilio Damilano Italy © ph. Mario Bertani / Simes S.p.A.

FLOWER 25 et FLOWER 35 peuvent être installés directement au poteau avec Ø38mm et Ø60mm

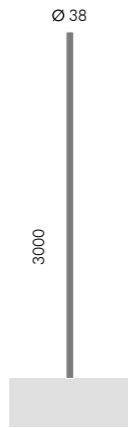

S.2805
POTEAU CYLINDRIQUE Ø38mm
Hauteur hors tout du poteau 3000mm

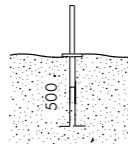

S.2806
ACCESSOIRE EMBASE A' ENTERRER
Hauteur hors tout 1000mm
A' enterrer pour une profondeur de 500mm



S.1607
GAINE AVEC SEMELLE POUR APPLICATION ARBRES
Couleur: noir (référence .09)



Private villa, Italy - Arch. Varischi e Geom. Bertendis © ph. Mario Bertani



FLOWER ZOOM

Les deux versions les plus grandes, Flower ZOOM Ø60 et Ø75, se distinguent par rapport aux versions plus petites par la modification de l'ajustement du faisceau même après installation. Le passage d'une émission concentrée de type spot 20° envers une ouverture Flood 40° se passe de façon fluide et graduelle, en obtenant le maximum de confort visuel. L'ajustement s'opère par une rotation manuelle de la bague frontale.

DESCRIPTION TECHNIQUE

Structure en fonte d'aluminium injecté à haute résistance à l'oxydation. Vis Allen en acier inoxydable A4. Diffuseur en verre trempé. Joints en silicone recuit. Peinture double extra résistante.

FLOWER ZOOM 60

Appareil pré-câblé avec câble de 5,0m di câble bipolaire pour branchement déporté.

FLOWER ZOOM 75

Appareil pré-câblé avec câble de 5,0m en Néoprène H05RN-F.

MODÈLE ENREGISTRÉ

INDICE DE PROTECTION IP65

CLASSE D'ISOLATION
CLASSE III ⚡ FLOWER ZOOM 60
CLASSE I ⚡ FLOWER ZOOM 75

RÉSISTANCE MÉCANIQUE IK 07

COULEURS

.07 Vert foncé

.09 Noir

.24 Gris anthracite



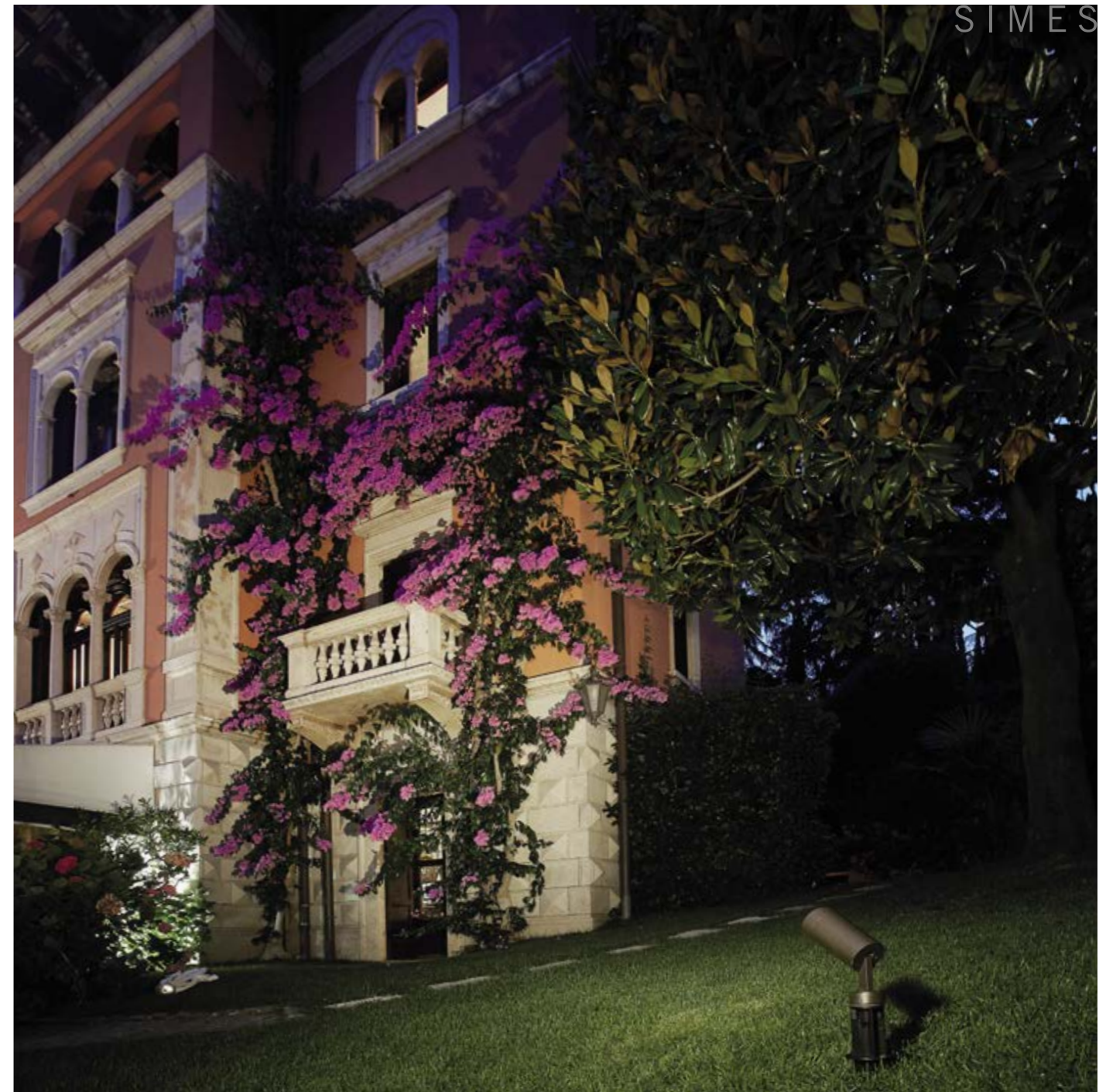
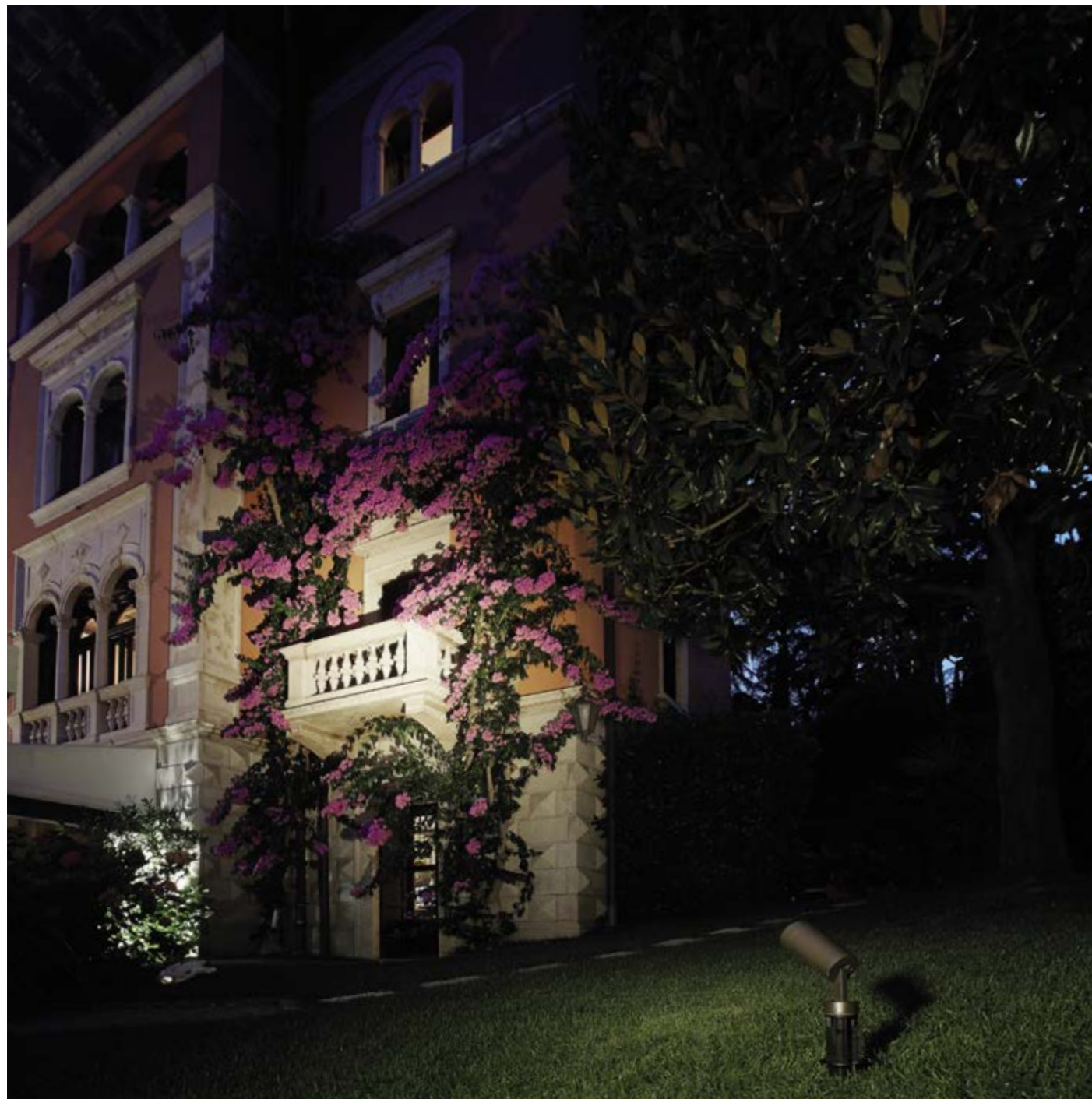

Flower ZOOM 20°
Faisceau ample pour une lumière diffuse

En mode Spot 20° Flower Zoom assure une précision de cône élevée caractérisée par une distribution absolument confortable et exempt d'éblouissement. Le réglage de Zoom sur le lieu permet des économies de planification puisqu'il permet d'optimiser l'envergure du faisceau selon l'impact réel du sujet sur la scène. La photo montre l'accent lumineux visant l'élément architectural du balcon.



FLOWER ZOOM 40°
Faisceau ample pour une lumière diffuse

En mode Flood 40° Flower Zoom réussit à couvrir une scène très ample sans définir une focale mais se distribue de façon absolument uniforme sur la surface. Flower Zoom représente l'essentiel pour éclairer des surfaces étendues, des contextes urbains, des zones vertes, des arbres et buissons, tous sujets aux changements dans le temps. La régulation graduelle qui emmène le faisceau de 20° à 40° et vice-versa est faisable à tout moment et se fait par un simple geste manuel. Dans la photo on peut remarquer un éclairage plus distribuée sur la totalité de la façade.



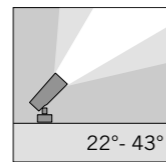

S.1650W Faisceau de Moyen à Flood avec lentille
 LED MODULE **3000K** CRI90 852lm 8,6W
 (sur demande 2700K CRI90 807lm)
 (sur demande 4000K CRI80 1056lm)
24Vdc PWM

Alimentateur à tension constante déporté
 nécessaire 24Vdc (pages 522-523)

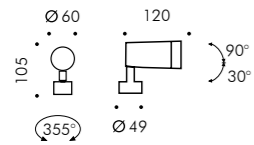

FLOWER ZOOM 60 avec support

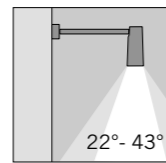
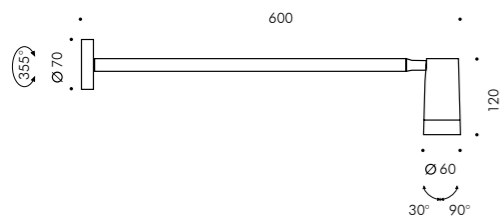

S.1655W Faisceau de Moyen à Flood avec lentille
 LED MODULE **3000K** CRI90 852lm 8,6W
 (sur demande 2700K CRI90 807lm)
 (sur demande 4000K CRI80 1056lm)
24Vdc PWM

Alimentateur à tension constante déporté
 nécessaire 24Vdc (pages 522-523)

Accessoires



S.1658
VISIÈRE pour FLOWER ZOOM 60
 Couleur: noir (référence 09)



S.1659
ACCESSOIRE PIQUET
pour FLOWER ZOOM 60
 en polypropylène pour positionnement
 au sol.

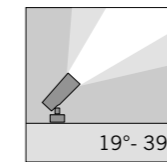

S.1660W Faisceau de Moyen à Flood avec lentille
 LED MODULE **3000K** CRI90 1342lm 12,5W
 (sur demande 2700K CRI90 1246lm)
 (sur demande 4000K CRI80 1658lm)
 220V-240Vac 50/60Hz
 ON/OFF Non Dimmerable

Accessoires



S.1668
VISIÈRE pour FLOWER ZOOM 75
 Couleur: noir (référence 09)



S.1659
PIQUET pour FLOWER ZOOM 75
 en polypropylène pour positionnement au
 sol.

FLOWER ZOOM 60 et 75

pour poteau Ø60mm - Ø76mm

SIMES

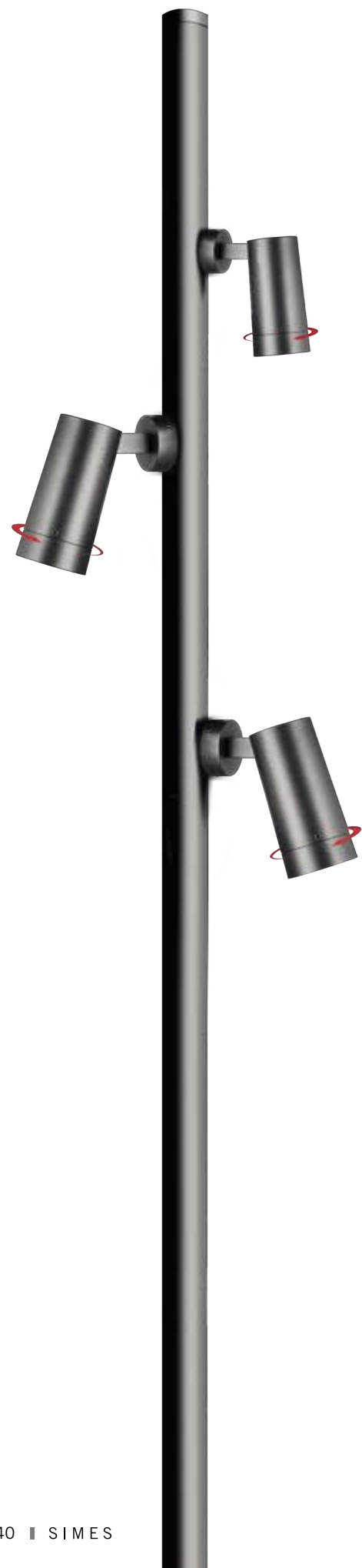

Pour Flower ZOOM les accessoires connecteur pour poteau sont nécessaires pour être installés sur les poteaux Ø 60 et 76mm

S.2807

POTEAU CYLINDRIQUE Ø 60mm

Hauteur poteau hors tout 3500mm

S.2808

ACCESSOIRE EMBASE À ENTERER

Hauteur totale 1000mm

A' enterrer pour une profondeur de 500mm

Accessoire pour Flower ZOOM 60

S.1657

**ACCESSOIRE CONNECTEUR
POUR POTEAU Ø 60/76mm**

Couleur: noir (référence 09)

Accessoire pour Flower ZOOM 75

S.1667

**ACCESSOIRE CONNECTEUR
POUR POTEAU Ø 60/76mm**

Couleur: noir (référence 09)

S.1627

**GAINE AVEC SEMELLE POUR FLOWER ZOOM 60/75
POUR APPLICATION SUR ARBRES**

Couleur: noir (référence .09)



Private Villa, Italy - Arch. Varischi e Geom. Berlendis © ph. Mario Bertani

STAGE ROND Projecteur

SIMES

STAGE ROND

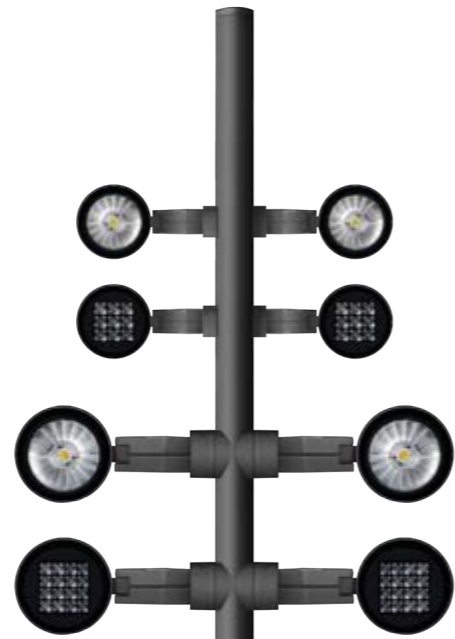

Holscher Design



www.simes.it/stage-round

La famille de projecteurs Stage Rond représente une ligne complète de solutions professionnelles. La gamme se développe autour de différents gabarits, du micro au méga, tous conçus avec des faisceaux différents, de Spot à Wide Flood. En plus les optiques sont confortables grâce à l'emploi de réflecteurs et lentilles conçus pour maximiser l'efficacité des sources. La gamme se décline en version au sol, murale ou sur poteau et prévoit des accessoires tels que la visière, le piquet ou une sangle pour installation dans les arbres. Une version très particulière est la Stage Rond Micro livrée sur demande avec une optique spéciale "lame de lumière" qui projette des lignes de lumière dans n'importe quelle direction.

DESCRIPTION TECHNIQUE

Structure en fonte d'aluminium injecté à haute résistance à l'oxydation. Vis Allen en acier inoxydable A4. Réflecteur optique confort en aluminium HI-GRADE (avec double intérieur) ou bien avec des lentilles de focalisation. Lentille radiale (MICRO STAGE LAME DE LUMIÈRE). Diffuseur en verre trempé. Joints en silicone recuit. Peinture double extra résistante.

MICRO STAGE (toutes les versions) FLOWER ZOOM 60

Appareil pré-câblé avec câble de 5,0m en Néoprène pour branchement déporté.

MINISTAGE (toutes les versions sauf RGBW)
Appareil pré-câblé avec câble de 5,0m en FEP/FEP+PCP pour branchement déporté.

MINISTAGE RGBW ET STAGE RGBW
Appareil pré-câblé avec câble de 6,0m en FEP+CAOUTCHOUC pour branchement déporté.

STAGE SPOT/SUPPORT MURAL ET MEGASTAGE SPOT
Appareil pré-câblé avec câble en Néoprène H05RN-F et connecteur pour branchement déporté.

STAGE ET MEGASTAGE APPLICATION POTEAU
Appareil pré-câblé avec câble de 6,0m en Néoprène pour branchement déporté.

MEGASTAGE RGBW
Appareil pré-câblé avec câble en Néoprène H05RN-F et connecteur + deux câbles DMX et connecteurs pour branchement dans la semelle.

BREVETÉ (LAME DE LUMIÈRE)
MODÈLE ENREGISTRÉ

INDICE DE PROTECTION
IP66

CLASSE D'ISOLATION
CLASSE II □
CLASSE III ◊ MINISTAGE e STAGE RGBW

RÉSISTANCE MÉCANIQUE
IK 06 MICROSTAGE ROND
IK 07 MINISTAGE ROND
IK 08 STAGE ROND
IK 09 MEGASTAGE ROND

COULEURS

.14 Gris aluminium

.24 Gris anthracite



Microstage

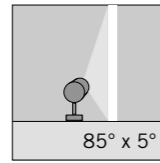

S.1301W Faisceau Lame de lumière avec lentille
 LED MODULE **3000K** CRI80 411lm 3,3W
 (sur demande 2700K CRI80 377lm)
 (sur demande 4000K CRI80 431lm)
 220V-240Vac 50/60Hz
 ON/OFF Non gradable
 Avec lentilles radiales 85°x5°

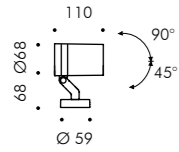

Microstage avec bras mural ou au sol

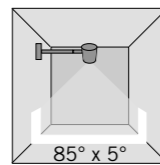

S.1331W Faisceau Lame de lumière avec lentille
 LED MODULE **3000K** CRI80 411lm 3,3W
 (sur demande 2700K CRI80 377lm)
 (sur demande 4000K CRI80 431lm)
 220V-240Vac 50/60Hz
 ON/OFF Non gradable
 Avec lentilles radiales 85°x5°

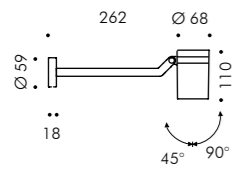

S.1309
PIQUET pour MICROSTAGE ROND SPOT et BRAS
 en polypropylène
 (Couleur noir code .09)



Écran anti-éblouissement adhésif pour Microstage

(Inclus dans le produit avec optique lame de lumière S.1301W, S.1331W et S.1339W)



L'écran anti-éblouissement adhésif Microstage lame de lumière peut être appliqué sur le verre du produit après avoir personnalisé la largeur de l'ouverture. En coupant simplement en correspondance aux degrés souhaités une fissure nécessaire est laissée pour l'émission du faisceau.



Avec écran anti-éblouissement adhésif ouverture 70°



Avec écran anti-éblouissement adhésif ouverture 50°



Avec écran anti-éblouissement adhésif ouverture 30°

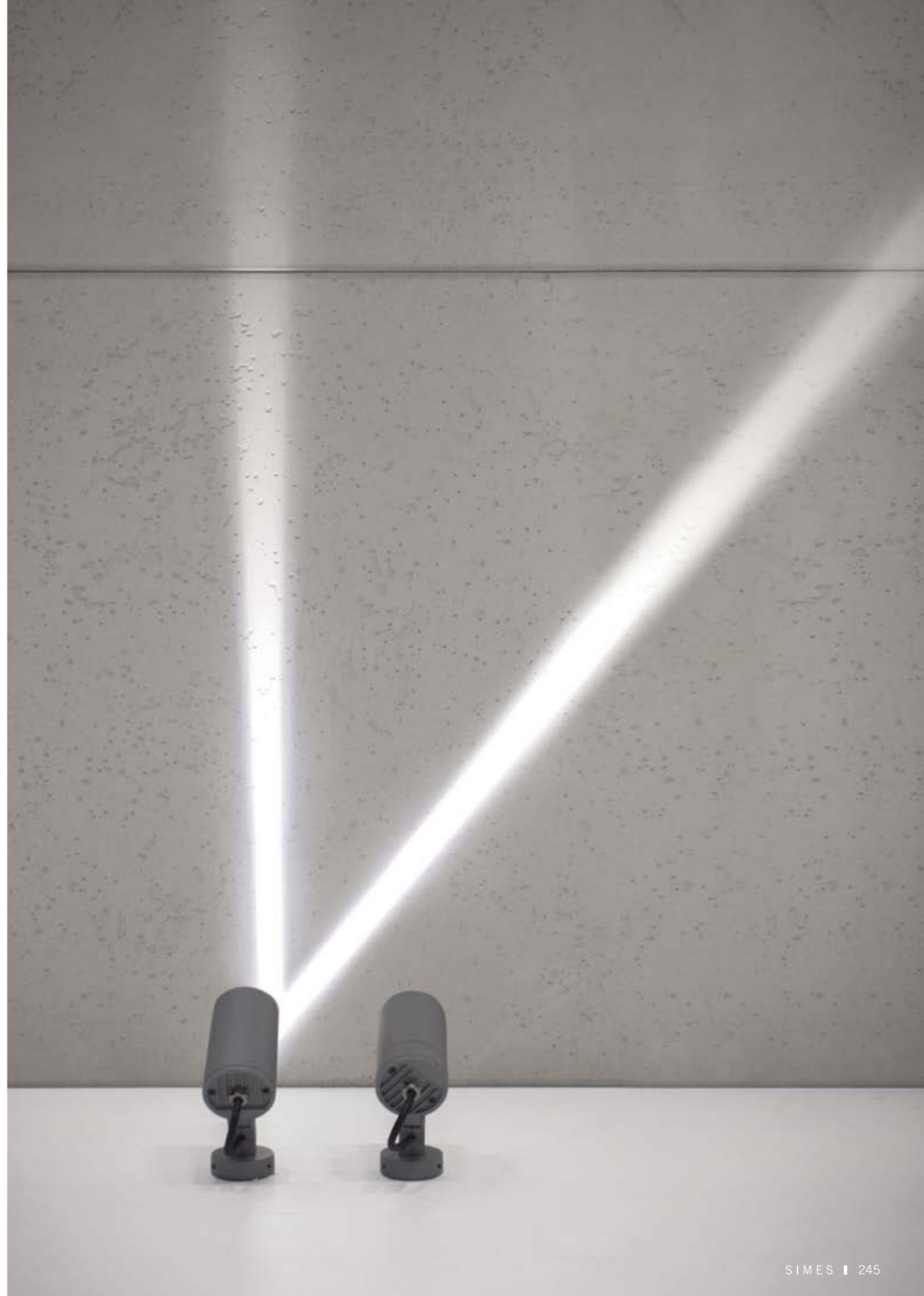

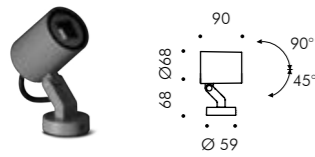

S.1300W Faisceau Spot avec lentille
 LED MODULE **3000K** CRI90 322lm 2,8W
 (sur demande 2700K CRI90 297lm)
 (sur demande 4000K CRI80 396lm)
 220V-240Vac 50/60Hz
 ON/OFF Non gradable

Livrables sur demande LED avec faisceaux 65°



S.1305W Faisceau Flood avec réflecteur
 LED MODULE **3000K** CRI90 356lm 3,0W
 (sur demande 2700K CRI90 339lm)
 (sur demande 4000K CRI80 454lm)
 220V-240Vac 50/60Hz
 ON/OFF Non gradable

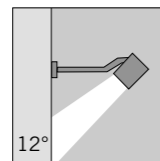

S.1330W Faisceau Spot avec lentille
 LED MODULE **3000K** CRI90 322lm 2,8W
 (sur demande 2700K CRI90 297lm)
 (sur demande 4000K CRI80 396lm)
 220V-240Vac 50/60Hz
 ON/OFF Non gradable

Livrables sur demande LED avec faisceaux 65°

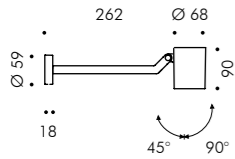

S.1335W Faisceau Flood avec réflecteur
 LED MODULE **3000K** CRI90 356lm 3,0W
 (sur demande 2700K CRI90 339lm)
 (sur demande 4000K CRI80 454lm)
 220V-240Vac 50/60Hz
 ON/OFF Non gradable

Accessoires



S.1308
VISIÈRE pour MICROSTAGE ROND SPOT et BRAS
 Couleur noir (code .09)



S.1627.09
GAINE AVEC SEMELLE POUR APPLICATION ARBRES POUR MICROSTAGE ROND SPOT
 Gaine en couleur noire.



S.1309
PIQUET pour MICROSTAGE ROND SPOT et BRAS
 en polypropylène
 (Couleur noir code .09)

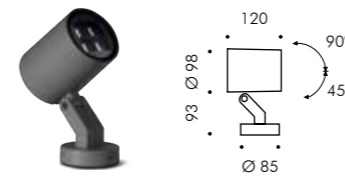

S.1310W Faisceau Spot avec lentilles
 LED MODULE **3000K** CRI90 1040lm 8,7W
 (sur demande 2700K CRI90 960lm)
 (sur demande 4000K CRI80 1280lm)
 220V-240Vac 50/60Hz
 ON/OFF Non gradable

Livrables sur demande LED avec faisceaux: 65° e 10°x44°



S.1315W Faisceau Moyen avec réflecteur
 LED MODULE **3000K** CRI90 1251lm 9,5W
 (sur demande 2700K CRI90 1195lm)
 (sur demande 4000K CRI80 1544lm)
 220V-240Vac 50/60Hz
 ON/OFF Non gradable



S.1316W Faisceau Wide Flood réflecteur
 LED MODULE **3000K** CRI90 1251lm 9,5W
 (sur demande 2700K CRI90 1195lm)
 (sur demande 4000K CRI80 1544lm)
 220V-240Vac 50/60Hz
 ON/OFF Non gradable

S.1313 Faisceau Flood avec lentilles
 LED MODULE **RGBW (W=3000K)** 508lm 7,5W
24V PWM
 Alimentateur à tension constante déporté nécessaire pour RGBW et contrôle (DMX ou DALI) (pages 528-529)



S.1340W Faisceau Spot avec lentilles
 LED MODULE **3000K** CRI90 1040lm 8,7W
 (sur demande 2700K CRI90 960lm)
 (sur demande 4000K CRI80 1280lm)
 220V-240Vac 50/60Hz
 ON/OFF Non gradable

Livrables sur demande LED avec faisceaux: 65° e 10°x44°



S.1345W Faisceau Moyen avec réflecteur
 LED MODULE **3000K** CRI90 1251lm 9,5W
 (sur demande 2700K CRI90 1195lm)
 (sur demande 4000K CRI80 1544lm)
 220V-240Vac 50/60Hz
 ON/OFF Non gradable

S.1346W Faisceau Wide Flood réflecteur
 LED MODULE **3000K** CRI90 1251lm 9,5W
 (sur demande 2700K CRI90 1195lm)
 (sur demande 4000K CRI80 1544lm)
 220V-240Vac 50/60Hz
 ON/OFF Non gradable



S.1343 Faisceau Flood avec lentilles
 LED MODULE **RGBW (W=3000K)** 508lm 7,5W
24V PWM
 Alimentateur à tension constante déporté nécessaire pour RGBW et contrôle (DMX ou DALI) (pages 528-529)

Accessoires



S.1318
VISIÈRE pour MINISTAGE ROND SPOT et BRAS
 Couleur noir (code .09)



S.1319
PIQUET pour MINISTAGE ROND SPOT et BRAS
 en polypropylène
 (Couleur noir code .09)

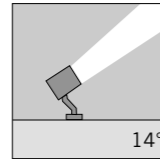

S.1320W Faisceau Spot avec lentilles
 LED MODULE **3000K** CRI90 2893lm 25,1W
 (sur demande 2700K CRI90 2671lm)
 (sur demande 4000K CRI80 3561lm)
 220V-240Vac 50/60Hz
Gradable DALI 2 / PUSH

Livrables sur demande LED avec faisceaux: 65° e 10°x44°

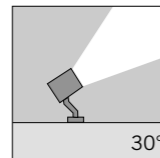

S.1325W Faisceau Flood avec réflecteur
 LED MODULE **3000K** CRI90 4027lm 31,1W
 (sur demande 2700K CRI90 3829lm)
 (sur demande 4000K CRI80 4936lm)
 220V-240Vac 50/60Hz
Gradable DALI 2 / PUSH

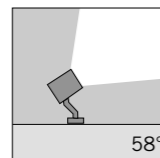

S.1326W Faisceau Wide Flood réflecteur
 LED MODULE **3000K** CRI90 4027lm 31,1W
 (sur demande 2700K CRI90 3829lm)
 (sur demande 4000K CRI80 4936lm)
 220V-240Vac 50/60Hz
Gradable DALI 2 / PUSH

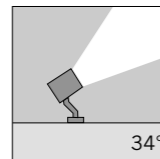

S.1323 Faisceau Flood avec lentilles
 LED MODULE **RGBW (W=3000K)** 1523lm 22,5W
24V PWM
 Alimentateur à tension constante déporté nécessaire pour
 RGBW et contrôle (DMX ou DALI)
 (pages 528-529)

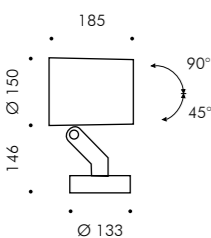

Accessoires



S.1328
VISIÈRE pour STAGE ROND SPOT et BRAS
 Couleur noir (code .09)



S.3554
PIQUET pour STAGE ROND SPOT
 en polypropylène
 (Couleur noir code .09)

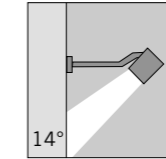
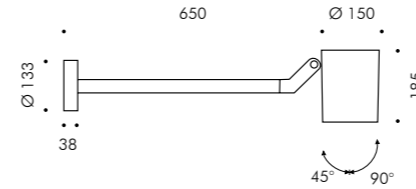

S.1350W Faisceau Spot avec lentilles
 LED MODULE **3000K** CRI90 2893lm 25,1W
 (sur demande 2700K CRI90 2671lm)
 (sur demande 4000K CRI80 3561lm)
 220V-240Vac 50/60Hz
Gradable DALI 2 / PUSH

Livrables sur demande LED avec faisceaux: 65° e 10°x44°

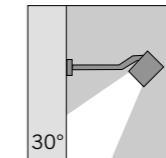

S.1355W Faisceau Flood avec réflecteur
 LED MODULE **3000K** CRI90 4027lm 31,1W
 (sur demande 2700K CRI90 3829lm)
 (sur demande 4000K CRI80 4936lm)
 220V-240Vac 50/60Hz
Gradable DALI 2 / PUSH

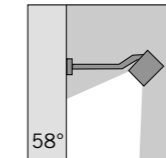

S.1356W Faisceau Wide Flood réflecteur
 LED MODULE **3000K** CRI90 4027lm 31,1W
 (sur demande 2700K CRI90 3829lm)
 (sur demande 4000K CRI80 4936lm)
 220V-240Vac 50/60Hz
Gradable DALI 2 / PUSH

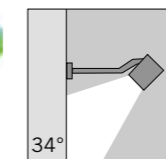

S.1353 Faisceau Flood avec lentilles
 LED MODULE **RGBW (W=3000K)** 1523lm 22,5W
24V PWM
 Alimentateur à tension constante déporté nécessaire pour
 RGBW et contrôle (DMX ou DALI)
 (pages 528-529)

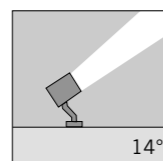

S.1360W Faisceau Spot avec lentilles
 LED MODULE **3000K** CRI90 5603lm 49,6W
 (sur demande 2700K CRI90 5173lm)
 (sur demande 4000K CRI80 6897lm)
 220V-240Vac 50/60Hz
Gradable DALI 2 / PUSH

Livrables sur demande LED avec faisceaux: 65° e 10°x44°

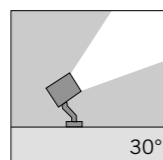

S.1365W Faisceau Flood avec réflecteur
 LED MODULE **3000K** CRI90 7152lm 57,3W
 (sur demande 2700K CRI90 6769lm)
 (sur demande 4000K CRI80 8750lm)
 220V-240Vac 50/60Hz
Gradable DALI 2 / PUSH

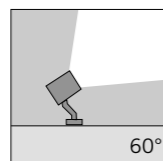

S.1366W Faisceau Wide Flood réflecteur
 LED MODULE **3000K** CRI90 7152lm 57,3W
 (sur demande 2700K CRI90 6769lm)
 (sur demande 4000K CRI80 8750lm)
 220V-240Vac 50/60Hz
Gradable DALI 2 / PUSH

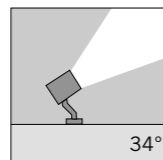

S.1363 Faisceau Flood avec lentilles
 LED MODULE **RGBW (W=3000K)** 2540lm 37,5W
 220V-240Vac 50/60Hz
 Exige un contrôle DMX (pag. 528)

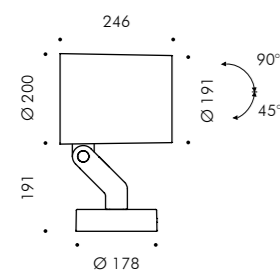

Accessoires



S.1368
VISIÈRE pour MEGASTAGE ROND SPOT
 Couleur noir (code .09)



S.3554
PIQUET pour MEGASTAGE ROND SPOT
 en polypropylène
 (Couleur noir code .09)



"Art Park", Idroscalo, Milan, Italy © Simes S.p.A.

ø60mm - ø76mm MICROSTAGE
ø76mm - ø102mm MINISTAGE

Microstage
Lame de lumière

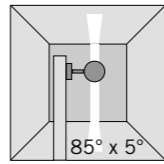
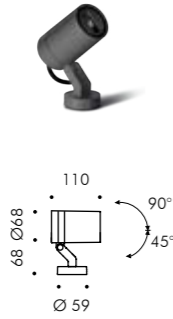

S.1339W Faisceau Lame de lumière avec lentille
LED MODULE 3000K CRI80 411lm 3,3W
(sur demande 2700K CRI80 377lm)
(sur demande 4000K CRI80 431lm)
220V-240Vac 50/60Hz
ON/OFF Non gradable
Avec lentilles radiales 85°x5°

Microstage

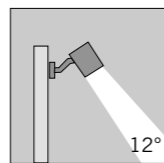

S.1337W Faisceau Spot avec lentille
LED MODULE 3000K CRI90 322lm 2,8W
(sur demande 2700K CRI90 297lm)
(sur demande 4000K CRI80 396lm)
220V-240Vac 50/60Hz
ON/OFF Non gradable

Livrables sur demande LED avec faisceaux 65°

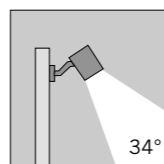
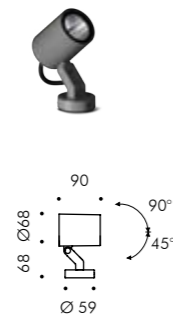

S.1338W Faisceau Flood avec réflecteur
LED MODULE 3000K CRI90 356lm 3,0W
(sur demande 2700K CRI90 339lm)
(sur demande 4000K CRI80 454lm)
220V-240Vac 50/60Hz
ON/OFF Non gradable

Ministage

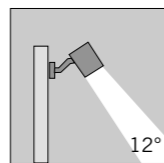

S.1370W Faisceau Spot avec lentilles
LED MODULE 3000K CRI90 1040lm 8,7W
(sur demande 2700K CRI90 960lm)
(sur demande 4000K CRI80 1280lm)
220V-240Vac 50/60Hz
ON/OFF Non gradable

Livrables sur demande LED avec faisceaux: 65° e 10°x44°

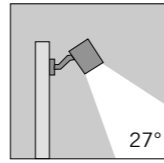

S.1375W Faisceau Moyen avec réflecteur
LED MODULE 3000K CRI90 1251lm 9,5W
(sur demande 2700K CRI90 1195lm)
(sur demande 4000K CRI80 1544lm)
220V-240Vac 50/60Hz
ON/OFF Non gradable

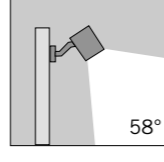
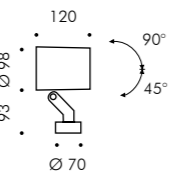

S.1376W Faisceau Wide Flood réflecteur
LED MODULE 3000K CRI90 1251lm 9,5W
(sur demande 2700K CRI90 1195lm)
(sur demande 4000K CRI80 1544lm)
220V-240Vac 50/60Hz
ON/OFF Non gradable

ø76mm - ø102mm

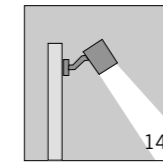
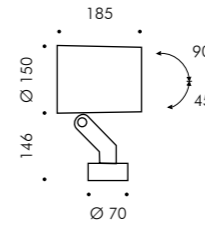
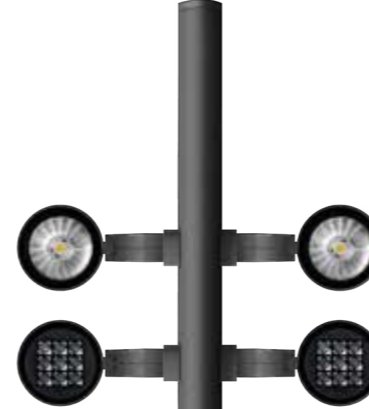

S.1380W Faisceau Spot avec lentilles
LED MODULE 3000K CRI90 2893lm 25,1W
(sur demande 2700K CRI90 2671lm)
(sur demande 4000K CRI80 3561lm)
220V-240Vac 50/60Hz
Gradable DALI 2 / PUSH

Livrables sur demande LED avec faisceaux: 65° e 10°x44°

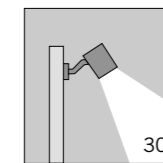

S.1385W Faisceau Flood avec réflecteur
LED MODULE 3000K CRI90 4027lm 31,1W
(sur demande 2700K CRI90 3829lm)
(sur demande 4000K CRI80 4936lm)
220V-240Vac 50/60Hz
Gradable DALI 2 / PUSH

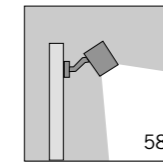

S.1386W Faisceau Wide Flood avec réflecteur
LED MODULE 3000K CRI90 4027lm 31,1W
(sur demande 2700K CRI90 3829lm)
(sur demande 4000K CRI80 4936lm)
220V-240Vac 50/60Hz
Gradable DALI 2 / PUSH

Ø102mm - Ø120mm

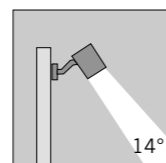
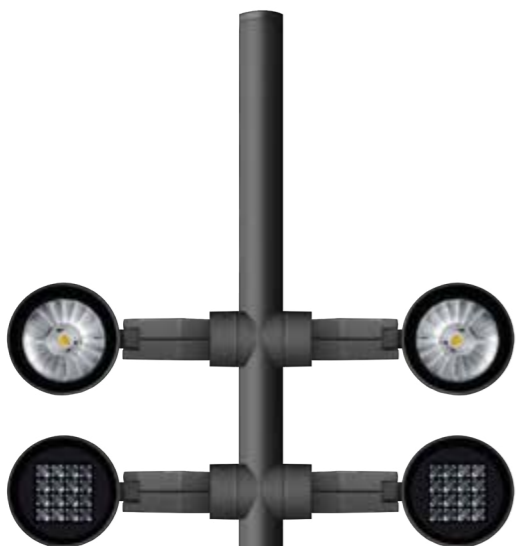

S.1390W Faisceau Spot avec lentilles
 LED MODULE 3000K CRI90 5603lm 49,6W
 (sur demande 2700K CRI90 5173lm)
 (sur demande 4000K CRI80 6897lm)
 220V-240Vac 50/60Hz
Gradable DALI 2 / PUSH

Livrables sur demande LED avec faisceaux: 65° et 10°x44°

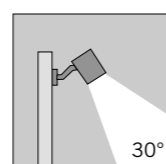

S.1395W Faisceau Flood avec réflecteur
 LED MODULE 3000K CRI90 7152lm 57,3W
 (sur demande 2700K CRI90 6769lm)
 (sur demande 4000K CRI80 8750lm)
 220V-240Vac 50/60Hz
Gradable DALI 2 / PUSH

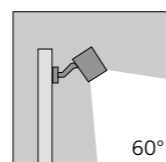

S.1396W Faisceau Wide Flood réflecteur
 LED MODULE 3000K CRI90 7152lm 57,3W
 (sur demande 2700K CRI90 6769lm)
 (sur demande 4000K CRI80 8750lm)
 220V-240Vac 50/60Hz
Gradable DALI 2 / PUSH

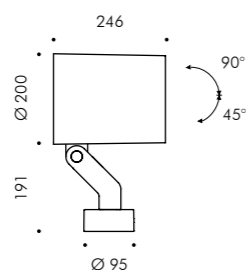

Pivot est une famille de projecteurs non conventionnels totalement orientables sur trois axes en mesure de diriger son faisceau dans n'importe quelle direction du milieu environnant. La particularité principale de Pivot réside dans sa polyvalence assurée par sa palette de filtres optiques: de Spot 10° à Flood 31°, à Wide Flood 60° et encore à l'elliptique 10°x60°. Ces filtres peuvent être échangés en accédant au compartiment optique de l'appareil en enlevant la visière frontale. Cette opération ne procurera aucun effet négatif sur l'indice IP de l'appareil. Pivot est proposé avec une semelle fine pour courant maximal de 850mA et requiert un alimentateur déporté tandis que Pivot 230V est fourni avec semelle standard qui loge l'alimentateur.

DESCRIPTION TECHNIQUE

Structure en fonte d'aluminium injecté à haute résistance à l'oxydation. Diffuseur en verre trempé, épaisseur 4mm. Vis Allen en acier inoxydable A4. Joints en silicone recuit. Peinture double extra résistante.

PIVOT 850mA

Appareil pré-câblé avec câble plat bipolaire de 5,0m pour branchement déporté.

PIVOT TUNABLE WHITE

Appareil pré-câblé avec câble quadripolaire de 5,0m pour branchement déporté.

PIVOT 230V

Appareil pré-câblé avec câble de 5,0m en Néoprène H05RN-F pour branchement déporté.

INDICE DE PROTECTION
IP66

CLASSE D'ISOLATION
CLASSE III ⚡ PIVOT 850mA / PIVOT 24V
CLASSE I ⚡ PIVOT 230V

RÉSISTANCE MÉCANIQUE
IK 07

COULEURS

.24 Gris anthracite

MODÈLE ENREGISTRÉ
DEMANDE BREVET EN COURS



www.simes.it/pivot

4LED avec embase fine (850mA)

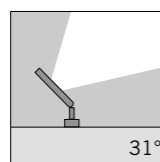
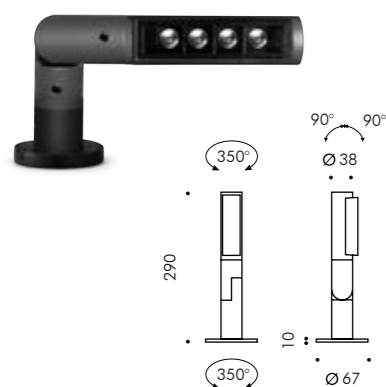

S.1751W Faisceau Flood avec lentilles
 LED MODULE 3000K CRI90 874lm 9,3W
 (sur demande 2700K CRI90 830lm)
 (sur demande 4000K CRI80 1068lm)
 max 850mA (Vf 12,8V)

Alimentateur déporté nécessaire en courant constant
 Vout max 120Vdc (pages 524-525)

Codice	Filtres optiques accessoires pour Pivot 4 LED
S.1752	Filtre étroit 10°
S.1753	Filtre large 60°
S.1754	Filtre elliptique 60° x 10°

7 LED avec embase fine (850mA)

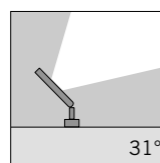
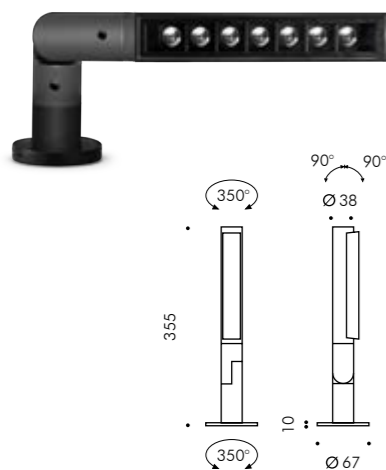

S.1761W Faisceau Flood avec lentilles
 LED MODULE 3000K CRI90 1530lm 16,4W
 (sur demande 2700K CRI90 1453lm)
 (sur demande 4000K CRI80 1870lm)
 max 850mA (Vf 22,4V)

Alimentateur déporté nécessaire en courant constant
 Vout max 120Vdc (pages 524-525)

Codice	Filtres optiques accessoires pour Pivot 7 LED
S.1762	Filtre étroit 10°
S.1763	Filtre large 60°
S.1764	Filtre elliptique 60° x 10°

12 LED avec embase fine (850mA)

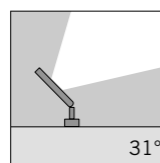
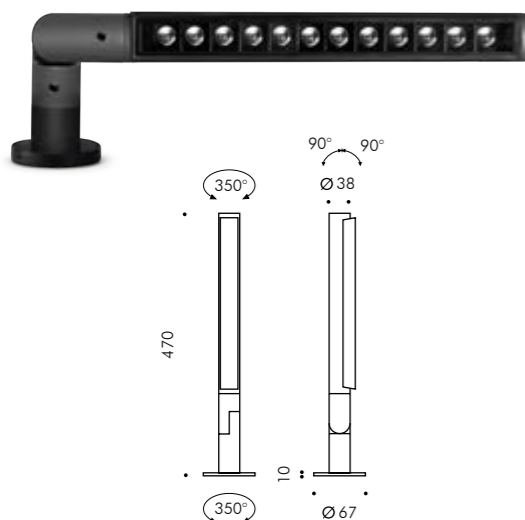

S.1771W Faisceau Flood avec lentilles
 LED MODULE 3000K CRI90 2622lm 28,0W
 (sur demande 2700K CRI90 2490lm)
 (sur demande 4000K CRI80 3205lm)
 max 850mA (Vf 38,4V)

Alimentateur déporté nécessaire en courant constant
 Vout max 120Vdc (pages 524-525)

Codice	Filtres optiques accessoires pour Pivot 12 LED
S.1772	Filtre étroit 10°
S.1773	Filtre large 60°
S.1774	Filtre elliptique 60° x 10°

Accessoire



S.1768
ACCESSOIRE PIQUET POUR PIVOT AVEC EMBASE FINE 850mA / 24V PWM
 en polypropylène
 Couleur: noir (référence 09)

PIVOT, LA SYNTHÈSE ENTRE ESTHÉTIQUE ET PERFORMANCE

Une pièce intégrante et qui caractérise le concept de Pivot est l'élément de la "visière". Ce composant a été conçu pour loger les obturateurs optiques de chaque LED; elle assure des faisceaux sans éblouissement et des projections de lumière aux contours parfaits. La couleur noire de ce volume en saillie, délibérément distinct et séparable du corps cylindrique en est un trait caractéristique du design qui laisse ainsi entrevoir d'autres possibilités techniques du produit.

De différents faisceaux de lumière peuvent être obtenus grâce au choix de filtres en option. Pivot peut ainsi s'adapter aux exigences du projet en convertissant le projecteur avec faisceau spot 10° pour des pointages d'éléments à distance à un projecteur à faisceau 31° ou Wide Flood 60° pour des éléments de grandes dimensions ou à projecteur à faisceau elliptique 10°x60° pour l'éclairage d'objets verticaux.



DES FAISCEAUX LUMINEUX DIFFÉRENTS OBTENUS AVEC DES FILTRES OPTIQUES ACCESSOIRES



7 LED avec base (alimentateur 230V intégré)

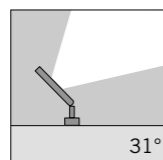
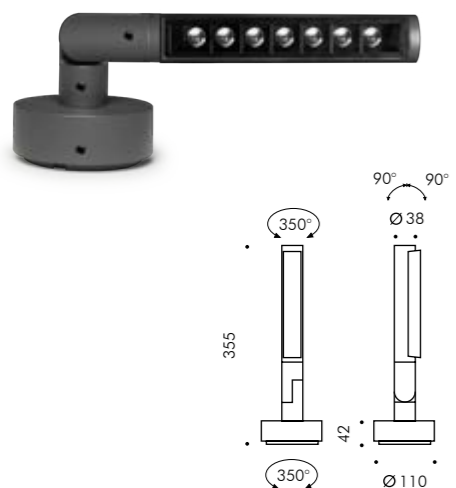

S.1766W Faisceau Flood avec lentilles
 LED MODULE 3000K CRI90 1530lm 22W
 (sur demande 2700K CRI90 1453lm)
 (sur demande 4000K CRI80 1870lm)
 220V-240Vac 50/60Hz
 ON/OFF Non Dimmerable

Codice	Filtres optiques accessoires pour Pivot 7 LED
S.1762	Filtre étroit 10°
S.1763	Filtre large 60°
S.1764	Filtre elliptique 60° x 10°

LED TUNABLE WHITE avec embase fine (24V PWM)

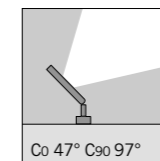
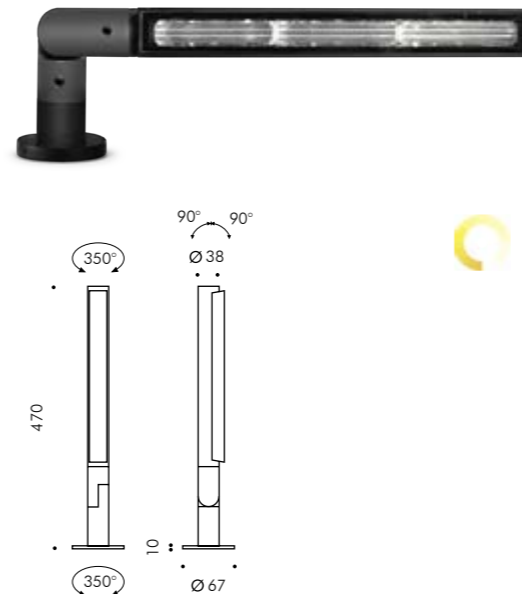

S.1777T Faisceau symétrique avec lentilles
 LED MODULE TUNABLE WHITE 2700K-4000K
 CRI90 1908lm 12W
24V PWM

Alimentateur à tension constante déporté nécessaire pour TUNABLE WHITE et contrôle (DMX ou DALI) (pages 526-527)

Les filtres optiques ne sont pas compatibles dans cette version

12 LED avec base (alimentateur 230V intégré)

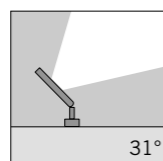
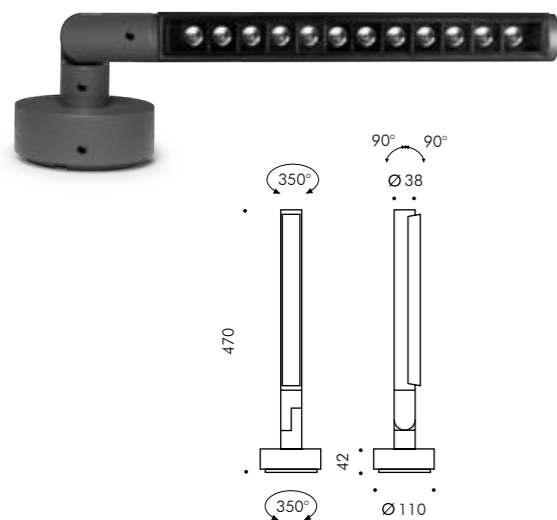

S.1776W Faisceau Flood avec lentilles
 LED MODULE 3000K CRI90 2622lm 28,0W
 (sur demande 2700K CRI90 2490lm)
 (sur demande 4000K CRI80 3205lm)
 220V-240Vac 50/60Hz
 ON/OFF Non Dimmerable

Codice	Filtres optiques accessoires pour Pivot 12 LED
S.1772	Filtre étroit 10°
S.1773	Filtre large 60°
S.1774	Filtre elliptique 60° x 10°

Accessoire

S.1768
ACCESSOIRE PIQUET POUR PIVOT AVEC EMBASE FINE 850mA / 24V PWM
 en polypropylène
 Couleur: noir (référence 09)



Accessoire

S.1319
ACCESSOIRE PIQUET POUR PIVOT AVEC EMBASE 230V
 en polypropylène
 Couleur: noir (référence 09)



PIVOT 850mA / 24V PWM avec embase fine peuvent être installés sur poteau \varnothing 60mm ou \varnothing 76mm en utilisant la fixation spéciale.

Accessoire

S.1758

ACCESSOIRE BRIDE POUR FIXATION POTEAU \varnothing 60/76mm pour PIVOT AVEC BASE FINE 850mA / 24V PWM
Couleur: noir (référence 09)



Simes headquarter, Corte Franca, Brescia, Italy - Artwork - Stefano Bombardieri © Ph. Mario Bertani

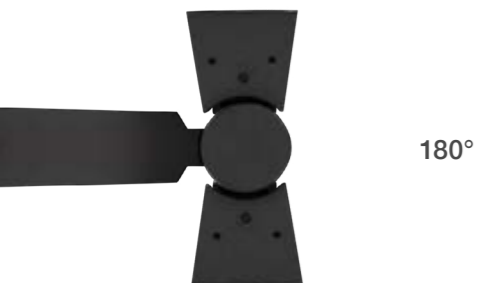

180°

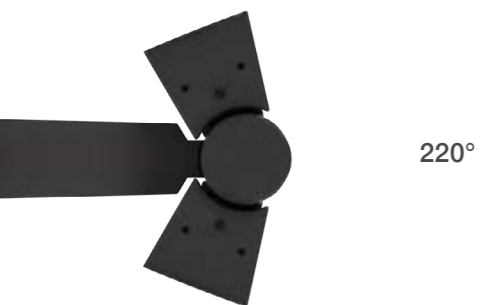

220°

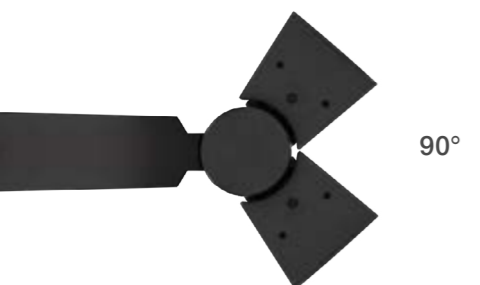

90°

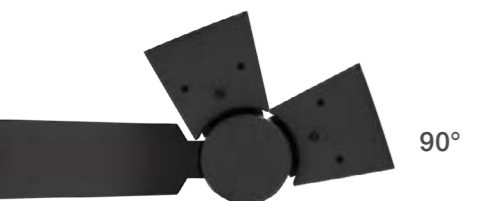

90°



Between est un projecteur qui se décline en deux versions: à émission simple ou à émission double. La version à double émission est constituée de deux corps éclairants, unis par une articulation centrale qui permet une orientation indépendante. La visière qui est partie intégrante du design de Between assure des faisceaux lumineux sans éblouissement et loge des filtres interchangeable. Les deux faisceaux lumineux peuvent ainsi se gérer de façon indépendante selon les exigences du projet. La palette des filtres optiques présente un ample éventail de modifications possibles: de spot 10° à Flood 31°, à Wide Flood 60° jusqu'à l'elliptique 10X60°. La semelle de fixation loge l'alimentateur.

Structure en fonte d'aluminium extrudé et en aluminium injecté à haute résistance à l'oxydation. Diffuseur en verre trempé, épaisseur 4mm. Vis Allen en acier inoxydable A4. Appareil pré-câblé avec câble en Néoprène H05RN-F de 5,0m. Joints en silicone recuit. Peinture double extra résistante.

MODÈLE ENREGISTRÉ
DEMANDE BREVET EN COURS

INDICE DE PROTECTION
IP66

CLASSE D'ISOLATION
CLASSE I ⊕

RÉSISTANCE MÉCANIQUE
IK 07

COULEURS

.09 Noir (optique noire)



BETWEEN 4 LED

Simple émission (4 LED)

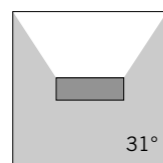
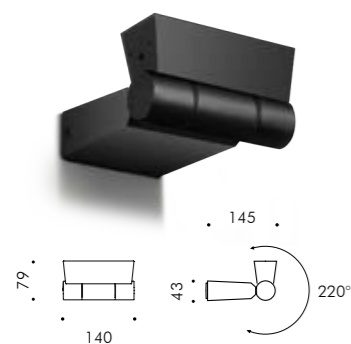

S.2600W Faisceau Flood avec lentilles
LED MODULE **3000K** CRI90 874lm 9,4W
(sur demande 2700K CRI90 830lm)
(sur demande 4000K CRI80 1068lm)
220V-240Vac 50/60Hz
ON/OFF Non gradable

Double émission (2 x 4 LED)

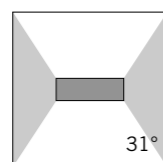
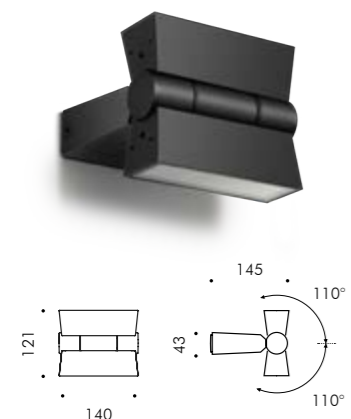

S.2602W Faisceau Flood avec lentilles
2x LED MODULE **3000K** CRI90 874lm 9,4W
(sur demande 2700K CRI90 830lm)
(sur demande 4000K CRI80 1068lm)
220V-240Vac 50/60Hz
ON/OFF Non gradable

Codice	Filtres optiques accessoires pour Between 4 LED
S.2605	Filtre étroit 10°
S.2606	Filtre large 60°
S.2607	Filtre elliptique 60° x 10°

BETWEEN 7 LED

Simple émission (7 LED)

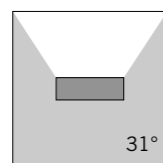
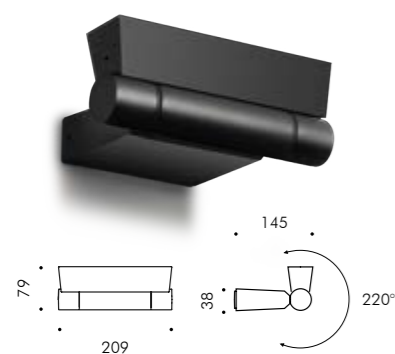

S.2610W Faisceau Flood avec lentilles
LED MODULE **3000K** CRI90 1530lm 16,4W
(sur demande 2700K CRI90 1435lm)
(sur demande 4000K CRI80 1870lm)
220V-240Vac 50/60Hz
Gradable DALI 2 / PUSH

Double émission (2 x 7 LED)

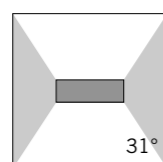
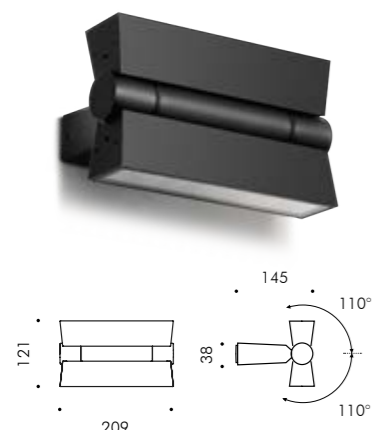

S.2612W Faisceau Flood avec lentilles
2x LED MODULE **3000K** CRI90 1530lm 16,4W
(sur demande 2700K CRI90 1435lm)
(sur demande 4000K CRI80 1870lm)
220V-240Vac 50/60Hz
Gradable DALI 2 / PUSH

Codice	Filtres optiques accessoires pour Between 7 LED
S.2615	Filtre étroit 10°
S.2616	Filtre large 60°
S.2617	Filtre elliptique 60° x 10°

SIMES

BETWEEN

DE MULTIPLES APPLICATIONS

Between offre un ample éventail de solutions d'éclairage personnalisables sur le lieu avec les filtres optiques et grâce à ses applications murales et au sol. Dans la version à deux optiques, grâce à l'articulation entre les deux optiques les deux faisceaux peuvent s'orienter séparément en éclairant ainsi deux objets différents avec des faisceaux différents.



FLEXIBILITÉ LUMINEUSE ET FILTRES INTERCHANGEABLES

Between est livré avec une optique de 31° tant pour le faisceau uplight que pour le faisceau downlight. Les filtres accessoires permettent le changement des faisceaux pour le faisceau étroit 10°, le faisceau moyen 31° ou large 60° et le faisceau elliptique 10°x60°. Cette flexibilité permet d'adapter dans un seul produit deux filtres différents qui assurent des faisceaux d'ouverture différente.

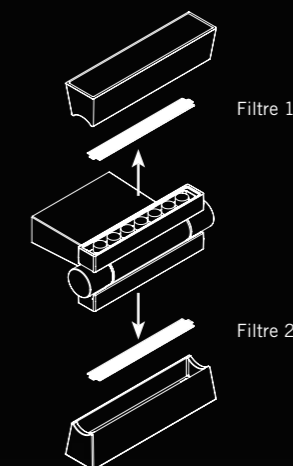

DE DIFFÉRENTS FAISCEAUX LUMINEUX OBTENUS PAR DES FILTRES OPTIQUES ACCESSOIRES



Avec filtre 10°

FAISCEAU STANDARD 31°

Avec filtre 60°

Avec filtre 60° x 10°





Design K.Begasse



www.simes.it/keen

Keen représente l'évolution du concept de projecteur technique d'éclairage pour l'extérieur: l'articulation spéciale double permet d'orienter l'appareil vers de nombreuses directions en créant des scénarios lumineux toujours nouveaux. Le design minimal produit une flexibilité d'emploi hors pair dans de nombreuses applications architecturales. Keen est décliné en quatre gabarits et équipé de la toute dernière technologie LED qui, en combinaison avec l'éventail de différentes optiques disponibles, pourra assurer un éclairage performant sous le signe de la durabilité énergétique.

Axe de rotation 1



Axe de rotation 2



Axe de rotation 3



DESCRIPTION TECHNIQUE

Structure en fonte d'aluminium injecté à haute résistance à l'oxydation. Vis Allen en acier inoxydable A4. Diffuseur en verre trempé. Double articulation pour rotations sur trois axes différents. Joints en silicone recuit. Peinture double extra résistante.

MICROKEEN et MINIKEEN

Appareil pré-câblé avec câble de 1,5m en Néoprène H05RN-F et connecteur pour branchement déporté.

KEEN et MEGAKEEN

Appareil pré-câblé avec câble en Néoprène H05RN-F et connecteur pour branchement à la base.

BREVETÉ
MODÈLE ENREGISTRÉ

INDICE DE PROTECTION
IP65

CLASSE D'ISOLATION
CLASSE II

RÉSISTANCE MÉCANIQUE
IK 07 MICRO, MINIKEEN
IK 06 KEEN, MEGAKEEN

 MICROKEEN, MINIKEEN

COULEURS

.01 Blanc

.14 Gris aluminium



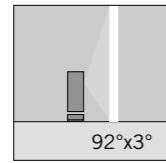
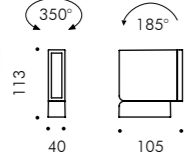
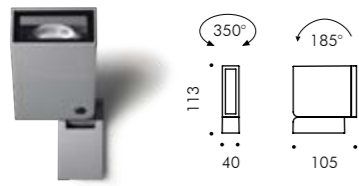

S.1506W Faisceau lame de lumière avec lentille
 LED MODULE **3000K** CRI80 411lm 3,3W
 (sur demande 2700K CRI80 377lm)
 (sur demande 4000K CRI80 431lm)
 220V-240Vac 50/60Hz
 ON/OFF Non gradable
 Avec lentilles radiales 92°x3°



S.1508
 Accessoire pour l'installation
 MICROKEEN VERTICAL



S.1014
 ACCESSOIRE PIQUET pour
 MICROKEEN, MINIKEEN et KEEN
 à utiliser avec accessoire vertical

Écran anti-éblouissement adhésif pour Microkeen

(Inclus dans le produit avec optique lame de lumière S.1506W et S.1546W)

 L'écran anti-éblouissement adhésif Microkeen lame de lumière peut être appliqué sur le verre du produit après avoir personnalisé la largeur de l'ouverture. En coupant simplement en correspondance aux degrés souhaités une fissure nécessaire est laissée pour l'émission du faisceau.

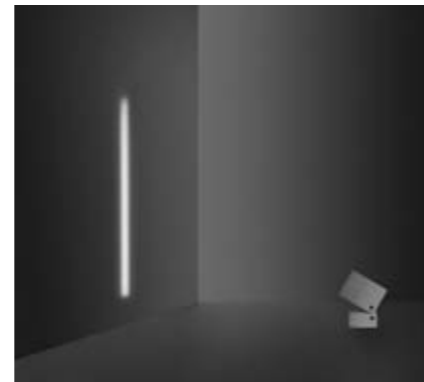

Avec écran anti-éblouissement adhésif
ouverture 70°



Avec écran anti-éblouissement adhésif
ouverture 50°



Avec écran anti-éblouissement adhésif
ouverture 30°

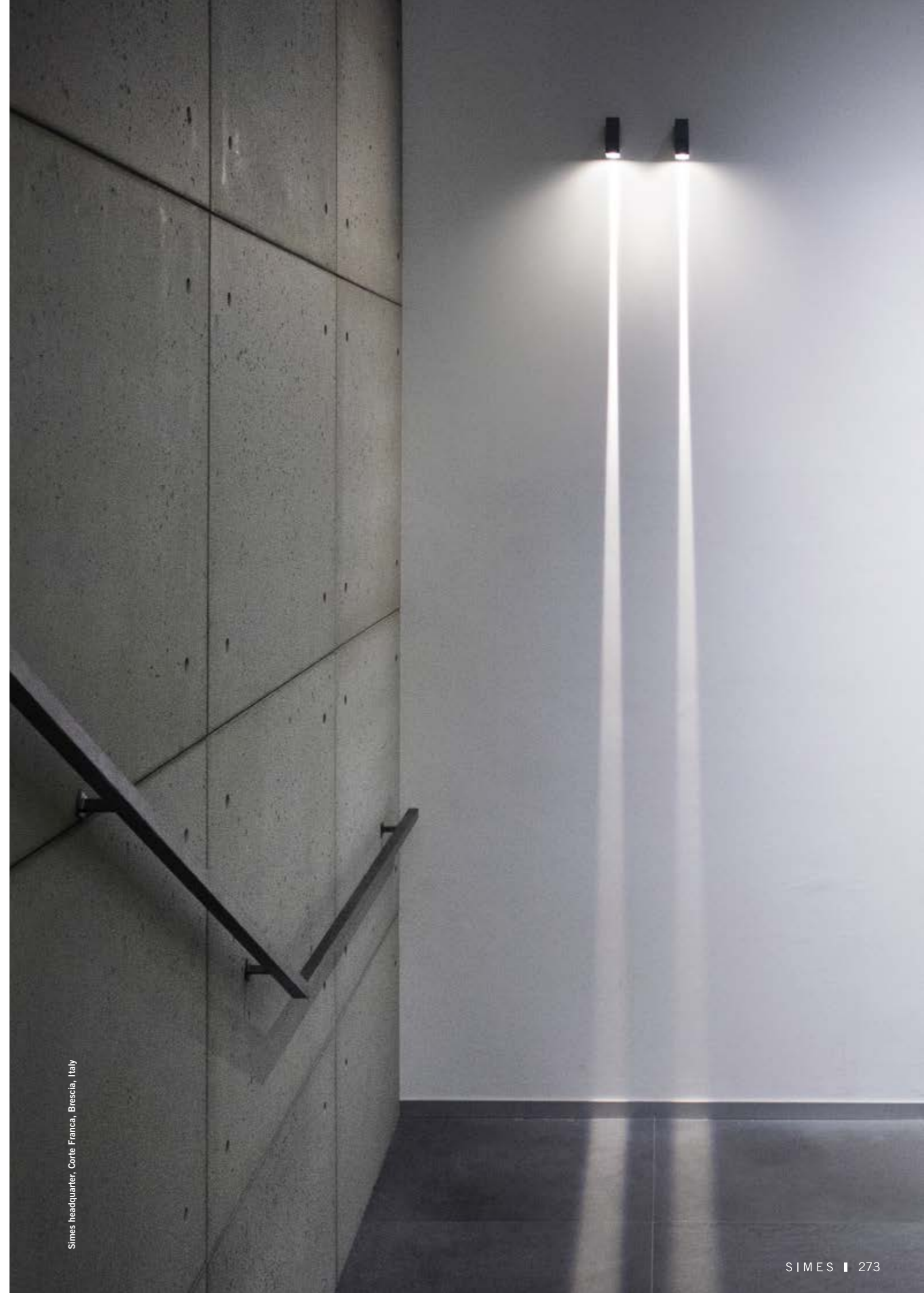

Simes headquarter, Cortè Franca, Brescia, Italy

MICROKEEN

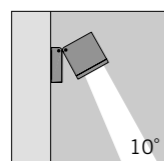
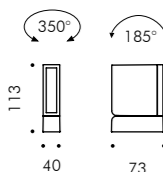

S.1505W Faisceau Spot avec lentille
LED MODULE **3000K** CRI90 403lm 3,7W
(sur demande 2700K CRI90 372lm)
(sur demande 4000K CRI80 496lm)
220V-240Vac 50/60Hz
ON/OFF Non gradable

Livrables sur demande LED avec faisceaux: 24°, 42° e 12°x40°



S.1508
Accessoire pour l'installation
MICROKEEN VERTICAL



S.1014
ACCESSOIRE PIQUET POUR
MICROKEEN, MINIKEEN ET KEEN
à utiliser avec accessoire vertical

MINIKEEN

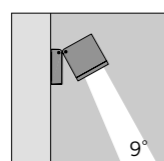
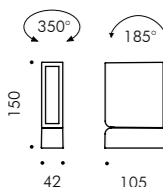

S.1500W Faisceau Spot avec lentilles
LED MODULE **3000K** CRI90 780lm 6,5W
(sur demande 2700K CRI90 720lm)
(sur demande 4000K CRI80 960lm)
220V-240Vac 50/60Hz
ON/OFF Non gradable

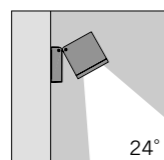

S.1501W Faisceau Moyen avec lentilles
LED MODULE **3000K** CRI90 780lm 6,5W
(sur demande 2700K CRI90 720lm)
(sur demande 4000K CRI80 960lm)
220V-240Vac 50/60Hz
ON/OFF Non gradable

Livrables sur demande LED avec faisceaux: 42° e 12°x40°



S.1509
Accessoire pour l'installation
MINIKEEN VERTICAL



S.1014
ACCESSOIRE PIQUET POUR
MICROKEEN, MINIKEEN ET KEEN
à utiliser avec accessoire vertical

SIMES

KEEN

SIMES

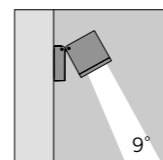
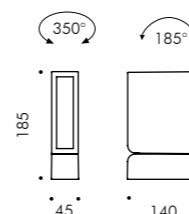

S.1510W Faisceau Spot avec lentilles
LED MODULE **3000K** CRI90 1607lm 14W
(sur demande 2700K CRI90 1484lm)
(sur demande 4000K CRI80 1978lm)
220V-240Vac 50/60Hz
Dimmerable DALI 2 / PUSH

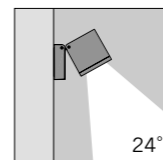

S.1511W Faisceau Moyen avec lentilles
LED MODULE **3000K** CRI90 1607lm 14W
(sur demande 2700K CRI90 1484lm)
(sur demande 4000K CRI80 1978lm)
220V-240Vac 50/60Hz
Dimmerable DALI 2 / PUSH

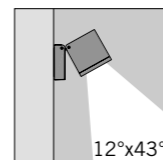

S.1513W Faisceau Elliptique avec lentilles
LED MODULE **3000K** CRI90 1607lm 14W
(sur demande 2700K CRI90 1484lm)
(sur demande 4000K CRI80 1978lm)
220V-240Vac 50/60Hz
Dimmerable DALI 2 / PUSH

Livrables sur demande LED avec faisceaux: 42°



S.1519
Accessoire pour l'installation
KEEN VERTICAL



S.1014
ACCESSOIRE PIQUET pour
MICROKEEN, MINIKEEN et KEEN
à utiliser avec accessoire vertical

MEGAKEEN

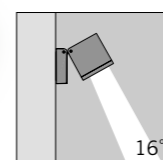
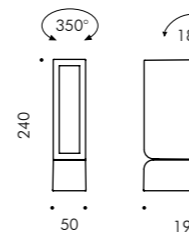

S.1515W Faisceau Spot avec lentilles
LED MODULE **3000K** CRI90 2548lm 22,8W
(sur demande 2700K CRI90 2352lm)
(sur demande 4000K CRI80 3137lm)
220V-240Vac 50/60Hz
Dimmerable DALI 2 / PUSH

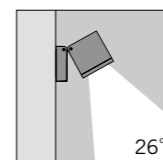

S.1516W Faisceau Moyen avec lentilles
LED MODULE **3000K** CRI90 2548lm 22,8W
(sur demande 2700K CRI90 2352lm)
(sur demande 4000K CRI80 3137lm)
220V-240Vac 50/60Hz
Dimmerable DALI 2 / PUSH

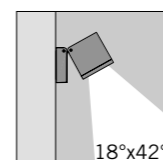

S.1517W Faisceau Elliptique avec lentilles
LED MODULE **3000K** CRI90 2548lm 22,8W
(sur demande 2700K CRI90 2352lm)
(sur demande 4000K CRI80 3137lm)
220V-240Vac 50/60Hz
Dimmerable DALI 2 / PUSH

Livrables sur demande LED avec faisceaux: 42°



S.3049
ACCESSOIRE PIQUET pour
MEGAKEEN

Dans sa version standard
Megakeen peut être installé
directement sur des poteaux
sans colliers ni étriers
supplémentaires.



KEEN Pour installation sur poteau

Les versions de KEEN, MINIKEEN et MICROKEEN pour installation sur poteau augmentent encore les configurations possibles de ces projecteurs. L'élément de fixation spécial permet de fixer l'appareil sur des poteaux nouveaux ou existants de n'importe quel diamètre prévu qu'il ne soit pas inférieur à 60mm. Appareil pré-câblé avec 6m de câble en Néoprène et connecteur pour connexion déportée.

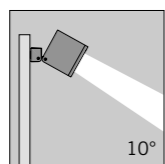
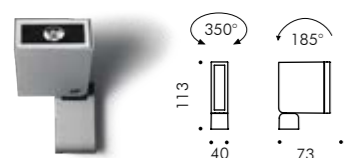

S.1545W Faisceau Spot avec lentille
LED MODULE **3000K** CRI90 403lm 3,7W
(sur demande 2700K CRI90 372lm)
(sur demande 4000K CRI80 496lm)
220V-240Vac 50/60Hz
ON/OFF Non gradable

Livrables sur demande LED avec faisceaux:
24°, 42° e 12°x40°

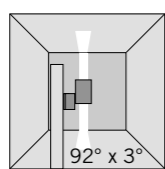
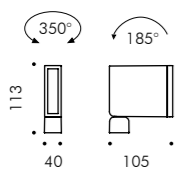

S.1546W Faisceau lame de lumière avec lentille
LED MODULE **3000K** CRI80 411lm 3,3W
(sur demande 2700K CRI80 377lm)
(sur demande 4000K CRI80 431lm)
220V-240Vac 50/60Hz
ON/OFF Non gradable
Con lente radiale 92°x3°

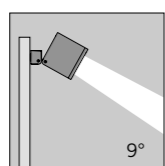

S.1520W Faisceau Spot avec lentilles
LED MODULE **3000K** CRI90 780lm 6,5W
(sur demande 2700K CRI90 720lm)
(sur demande 4000K CRI80 960lm)
220V-240Vac 50/60Hz
ON/OFF Non gradable

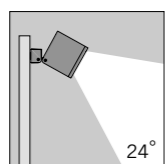
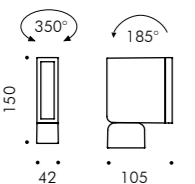

S.1521W Faisceau Moyen avec lentilles
LED MODULE **3000K** CRI90 780lm 6,5W
(sur demande 2700K CRI90 720lm)
(sur demande 4000K CRI80 960lm)
220V-240Vac 50/60Hz
ON/OFF Non gradable

Livrables sur demande LED avec faisceaux:
42° e 12°x40°

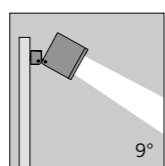

S.1530W Faisceau Spot avec lentilles
LED MODULE **3000K** CRI90 1607lm 14W
(sur demande 2700K CRI90 1484lm)
(sur demande 4000K CRI80 1978lm)
220V-240Vac 50/60Hz
Dimmerable DALI 2 / PUSH

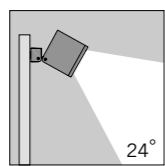
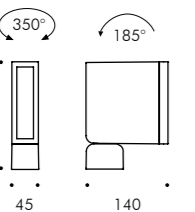

S.1531W Faisceau Moyen avec lentilles
LED MODULE **3000K** CRI90 1607lm 14W
(sur demande 2700K CRI90 1484lm)
(sur demande 4000K CRI80 1978lm)
220V-240Vac 50/60Hz
Dimmerable DALI 2 / PUSH

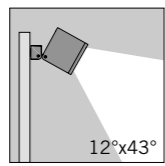

S.1533W Faisceau Elliptique avec lentilles
LED MODULE **3000K** CRI90 1607lm 14W
(sur demande 2700K CRI90 1484lm)
(sur demande 4000K CRI80 1978lm)
220V-240Vac 50/60Hz
Dimmerable DALI 2 / PUSH

Livrables sur demande LED avec faisceaux: 42°

SIMES



Tottenham Hotspur Stadium, London, Great Britain © Ph. Faruk Pinjo



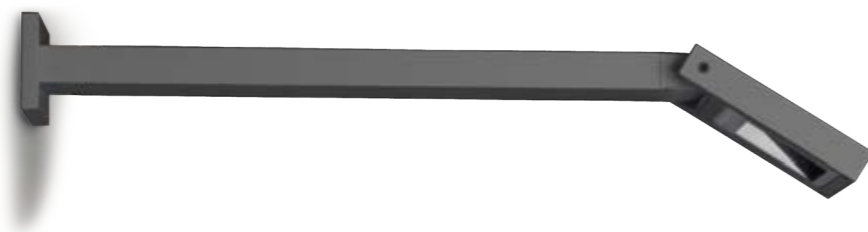

Design K.Begasse

Movit est un projecteur orientable décliné en trois gabarits; il peut être installé au sol ou en applique, sur support mural ou application poteau. Son éclairage se fait de façon directe ou indirecte. Movit se détache des projecteurs traditionnels par ses proportions élégantes et son impact visuel reste discret. Son installation est aisée et prévoit la double version avec réflecteur symétrique ou asymétrique et assure aux concepteurs une grande flexibilité d'emploi qui réussit à couvrir un vaste éventail d'applications.

DESCRIPTION TECHNIQUE

Structure en fonte d'aluminium injecté et support au mur en aluminium extrudé à haute résistance à l'oxydation. Vis Allen en acier inoxydable A4. Diffuseur en verre trempé. Joints en silicone recuit. Peinture double extra résistante.

MOVIT RECTANGULAIRE ET CARRÉ

Appareil pré-câblé avec câble de 1,5m en Néoprène H05RN-F et connecteur pour branchement déporté.

MOVIT CARRÉ 320mm

Appareil pré-câblé avec câble en Néoprène H05RN-F et connecteur pour branchement dans la base.

MODÈLE ENREGISTRÉ

INDICE DE PROTECTION
IP66

CLASSE D'ISOLATION
CLASSE I ⊕

RÉSISTANCE MÉCANIQUE
IK 09
IK 10 MOVIT CARRÉ 320mm



COULEURS

.01 Blanc

.14 Gris aluminium

.24 Gris anthracite



www.simes.it/movit

Rectangulaire avec base

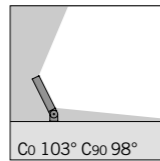

S.3005W Faisceau Very Wide Flood avec réflecteur
 LED MODULE **3000K** CRI90 919lm 7,7W
 (sur demande 2700K CRI90 873lm)
 (sur demande 4000K CRI80 1174lm)
 220V-240Vac 50/60Hz
 ON/OFF Non gradable

Carré avec base

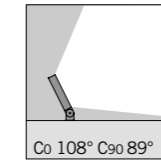
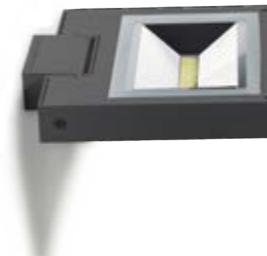

S.3055W Faisceau Very Wide Flood avec réflecteur
 LED MODULE **3000K** CRI90 2258lm 19,1W
 (sur demande 2700K CRI90 2075lm)
 (sur demande 4000K CRI80 3011lm)
 220V-240Vac 50/60Hz
 ON/OFF Non gradable

Livrables sur demande moyennant supplément de prix avec alimentation DALI 2 / PUSH intégrée.

Rectangulaire avec base

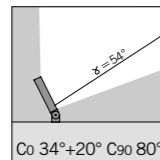

S.3000W Faisceau asymétrique avec réflecteur
 LED MODULE **3000K** CRI90 919lm 7,7W
 (sur demande 2700K CRI90 873lm)
 (sur demande 4000K CRI80 1174lm)
 220V-240Vac 50/60Hz
 ON/OFF Non gradable

Carré avec base

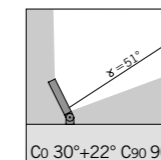
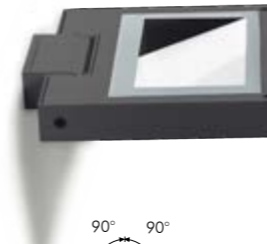

S.3050W Faisceau asymétrique avec réflecteur
 LED MODULE **3000K** CRI90 2258lm 19,1W
 (sur demande 2700K CRI90 2075lm)
 (sur demande 4000K CRI80 3011lm)
 220V-240Vac 50/60Hz
 ON/OFF Non gradable

Livrables sur demande moyennant supplément de prix avec alimentation DALI 2 / PUSH intégrée.

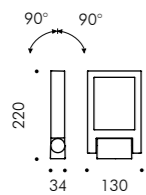

Accessoire



S.3049 PIQUET
MOVIT CARRÉ 220mm et MOVIT RECTANGULAIRE
 en polypropylène
 Couleur: noir (code 09)

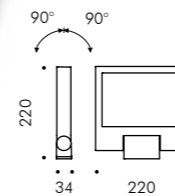

Accessoire



S.3049 PIQUET
MOVIT CARRÉ 220mm et MOVIT RECTANGULAIRE
 en polypropylène
 Couleur: noir (code 09)

Rectangulaire avec bras

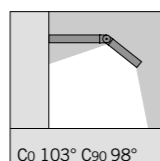
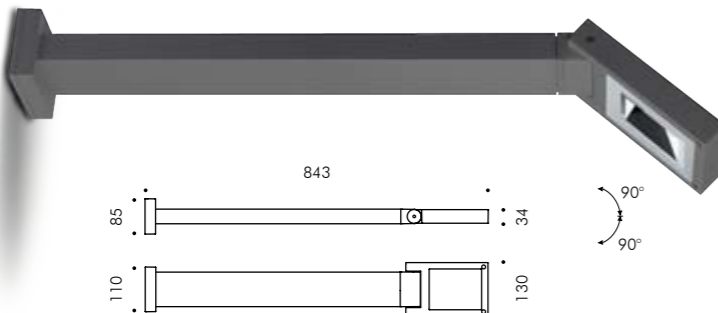

S.3010W Faisceau Very Wide Flood avec réflecteur
 LED MODULE **3000K** CRI90 919lm 7,7W
 (sur demande 2700K CRI90 873lm)
 (sur demande 4000K CRI80 1174lm)
 220V-240Vac 50/60Hz
 ON/OFF Non gradable

Carré avec bras

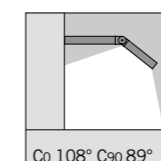
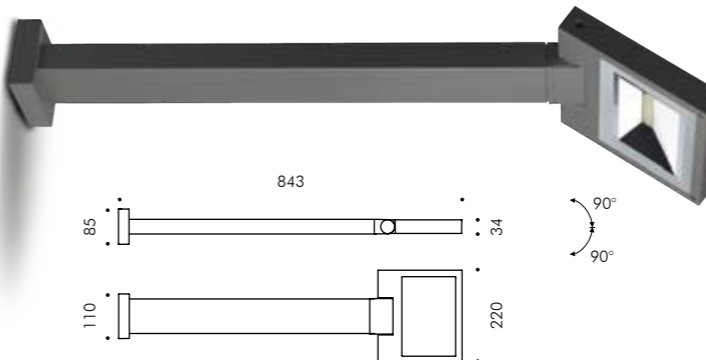

S.3060W Faisceau Very Wide Flood avec réflecteur
 LED MODULE **3000K** CRI90 2258lm 19,1W
 (sur demande 2700K CRI90 2075lm)
 (sur demande 4000K CRI80 3011lm)
 220V-240Vac 50/60Hz
 ON/OFF Non gradable

Livrables sur demande moyennant supplément de prix avec alimentation DALI 2 / PUSH intégrée.

Carré avec base

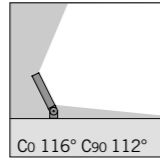

S.3075W Faisceau Very Wide Flood avec réflecteur
 LED MODULE 3000K CRI90 4725lm 40,1W
 (sur demande 2700K CRI90 4488lm)
 (sur demande 4000K CRI80 6037lm)
 220V-240Vac 50/60Hz
Dimmerable DALI 2 / PUSH

Carré avec base

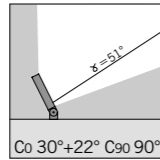

S.3070W Faisceau asymétrique avec réflecteur
 LED MODULE 3000K CRI90 4725lm 40,1W
 (sur demande 2700K CRI90 4488lm)
 (sur demande 4000K CRI80 6037lm)
 220V-240Vac 50/60Hz
Dimmerable DALI 2 / PUSH

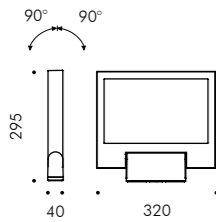

Accessoire



S.3079
PIQUET
MOVIT CARRÉ 320mm
 en polypropylène
 Couleur: noir (code 09)



Le MOVIT rectangulaire, MOVIT carré 220mm et MOVIT carré 320mm peuvent être installés sur poteau en utilisant la fixation spéciale.

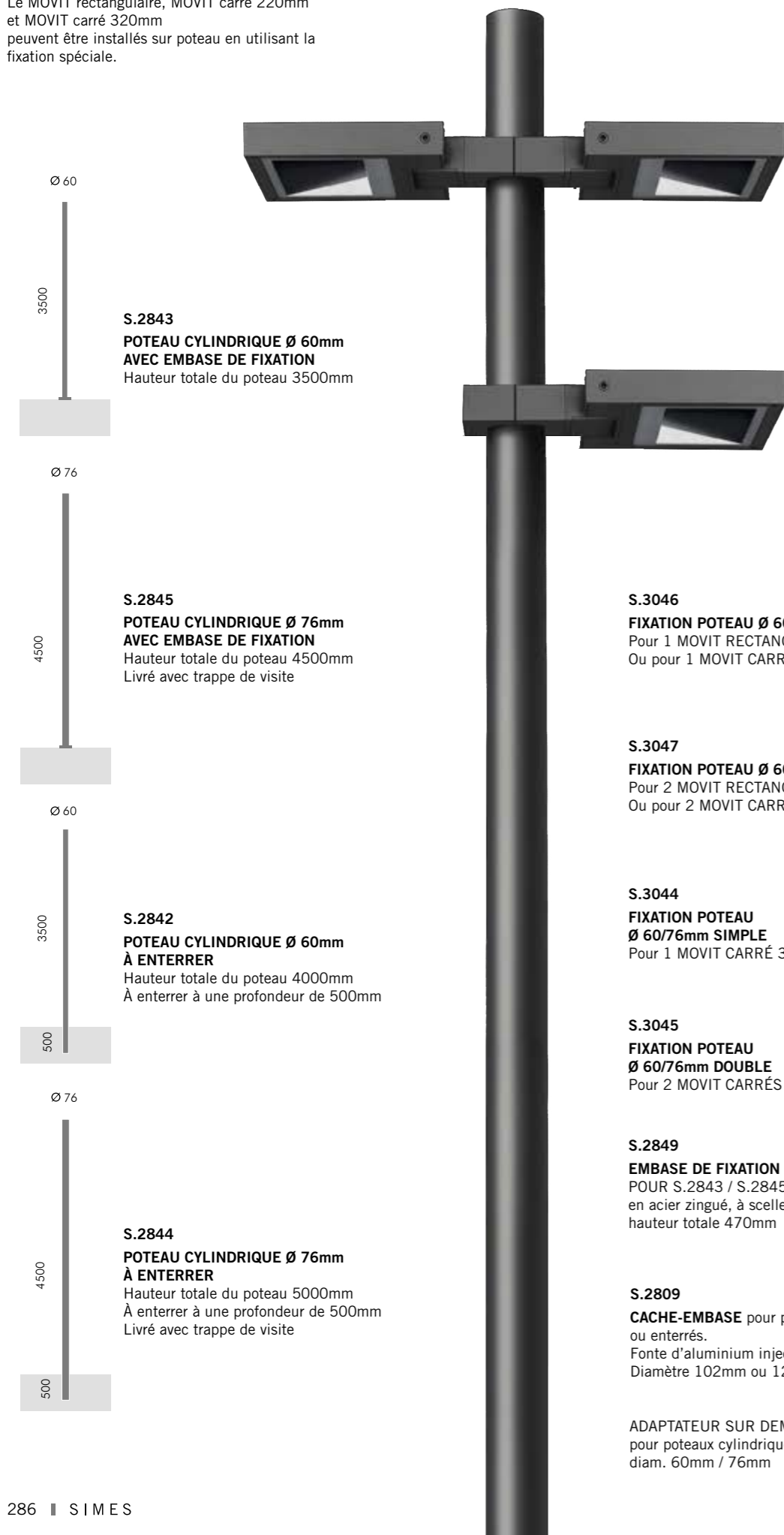

Ø 60
3500
S.2843
POTEAU CYLINDRIQUE Ø 60mm
AVEC EMBASE DE FIXATION
Hauteur totale du poteau 3500mm

Ø 76
4500
S.2845
POTEAU CYLINDRIQUE Ø 76mm
AVEC EMBASE DE FIXATION
Hauteur totale du poteau 4500mm
Livré avec trappe de visite

Ø 60
3500
S.2842
POTEAU CYLINDRIQUE Ø 60mm
À ENTERRER
Hauteur totale du poteau 4000mm
À enterrer à une profondeur de 500mm

Ø 76
4500
S.2844
POTEAU CYLINDRIQUE Ø 76mm
À ENTERRER
Hauteur totale du poteau 5000mm
À enterrer à une profondeur de 500mm
Livré avec trappe de visite

S.3046
FIXATION POTEAU Ø 60mm SIMPLE
Pour 1 MOVIT RECTANGULAIRE 130mm
Ou pour 1 MOVIT CARRÉ 220mm

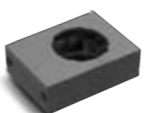

S.3047
FIXATION POTEAU Ø 60mm DOUBLE
Pour 2 MOVIT RECTANGULAIRES 130mm
Ou pour 2 MOVIT CARRÉS 220mm

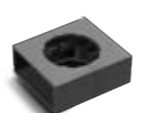

S.3044
FIXATION POTEAU
Ø 60/76mm SIMPLE
Pour 1 MOVIT CARRÉ 320mm

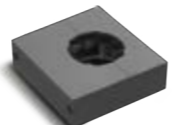

S.3045
FIXATION POTEAU
Ø 60/76mm DOUBLE
Pour 2 MOVIT CARRÉS 320mm

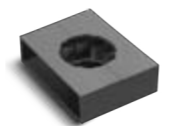

S.2849
EMBASE DE FIXATION
POUR S.2843 / S.2845
en acier zingué, à sceller, avec vis M16,
hauteur totale 470mm

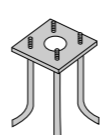

S.2809
CACHE-EMBASE pour poteaux scellés
ou enterrés.
Fonte d'aluminium injecté peint.
Diamètre 102mm ou 120mm



ADAPTATEUR SUR DEMANDE
pour poteaux cylindriques
diam. 60mm / 76mm



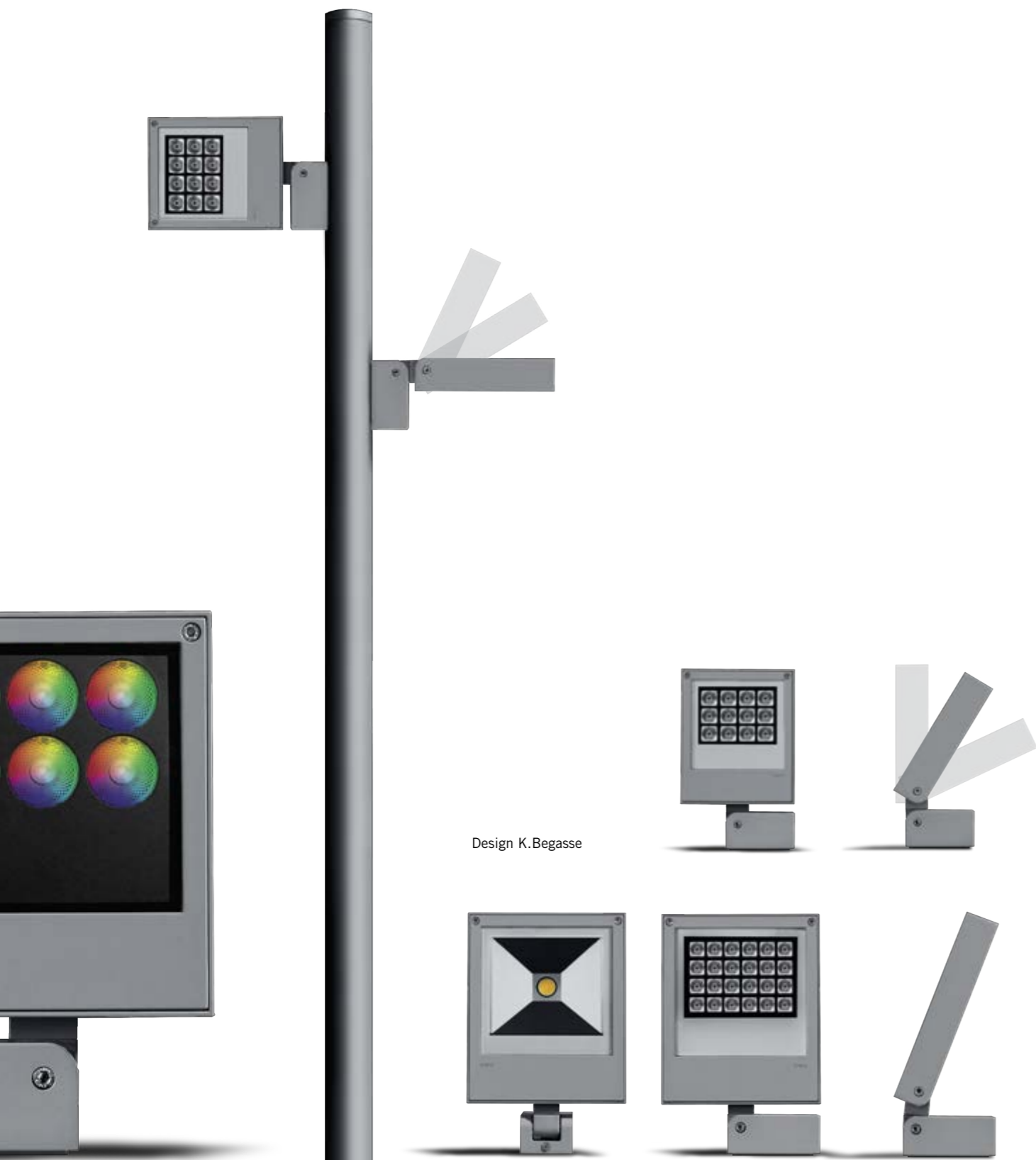

Design K.Begasse



www.simes.it/twist

Twist propose des solutions adaptées aux nombreuses exigences de l'éclairage. Né du concept Keen et Movit ce nouveau projecteur possède une articulation double spéciale qui, en combinaison avec une vaste gamme d'optiques et de réflecteurs, pourra répondre aux exigences complexes d'éclairage en architecture. Twist est décliné en deux versions différentes et son installation prévoit l'application murale, au plafond, au sol, sur piquet et sur poteau.

DESCRIPTION TECHNIQUE
Structure en fonte d'aluminium injecté et support au mur en aluminium extrudé à haute résistance à l'oxydation. Vis Allen en acier inoxydable A4. Diffuseur en verre trempé. Réflecteur en aluminium (versions LED COB). Appareil pré-câblé avec câble de 6,0m en Néoprène H05RN-F et connecteur pour branchement déporté. Joints en silicone recuit. Peinture double extra résistante.

BREVETÉ
MODÈLE ENREGISTRÉ

INDICE DE PROTECTION
IP65

CLASSE D'ISOLATION
CLASSE I ⊕
CLASSE III ⚡ TWIST RGBW

RÉSISTANCE MÉCANIQUE
IK 07 MINITWIST
IK 09 TWIST



COULEURS

.14 Gris aluminium

Axe de rotation 1 (max 90°)

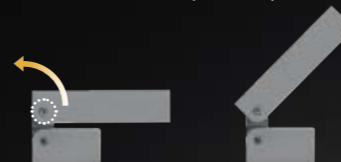

Axe de rotation 2 (max 90°)



Axe de rotation 3 (max 280°)



Minitwist

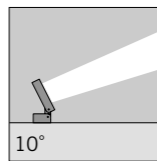

S.3015W Faisceau Spot avec lentilles
 LED MODULE **3000K** CRI90 3120lm 25,1W
 (sur demande 2700K CRI90 2880lm)
 (sur demande 4000K CRI80 3840lm)
 220V-240Vac 50/60Hz
Gradable DALI 2 / PUSH

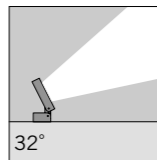

S.3016W Faisceau Flood avec lentilles
 LED MODULE **3000K** CRI90 3120lm 25,1W
 (sur demande 2700K CRI90 2880lm)
 (sur demande 4000K CRI80 3840lm)
 220V-240Vac 50/60Hz
Gradable DALI 2 / PUSH

Livrables sur demande LED avec faisceaux: 66° et 12°x40°

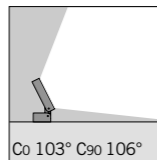

S.3018W Faisceau Very Wide Flood avec réflecteur
 LED MODULE **3000K** CRI90 2162lm 15,3W
 (sur demande 2700K CRI90 2029lm)
 (sur demande 4000K CRI80 2556lm)
 220V-230V AC 50/60Hz
Gradable DALI 2 / PUSH

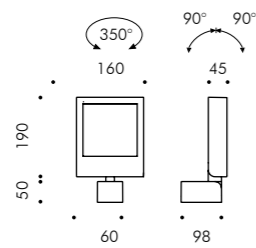

Twist

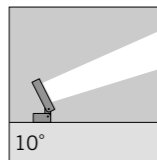

S.3065W Faisceau Spot avec lentilles
 LED MODULE **3000K** CRI90 5455lm 43,1W
 (sur demande 2700K CRI90 5035lm)
 (sur demande 4000K CRI80 6715lm)
 220V-240Vac 50/60Hz
Gradable DALI 2 / PUSH

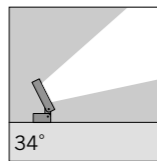

S.3066W Faisceau Flood avec lentilles
 LED MODULE **3000K** CRI90 5455lm 43,1W
 (sur demande 2700K CRI90 5035lm)
 (sur demande 4000K CRI80 6715lm)
 220V-240Vac 50/60Hz
Gradable DALI 2 / PUSH

Livrables sur demande LED avec faisceaux: 66° et 12°x40°

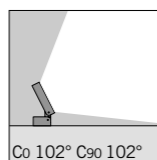

S.3068W Faisceau Very Wide Flood avec réflecteur
 LED MODULE **3000K** CRI90 4816lm 35,4W
 (sur demande 2700K CRI90 4732lm)
 (sur demande 4000K CRI80 5999lm)
 220V-240Vac 50/60Hz
Gradable DALI 2 / PUSH

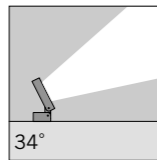

S.3067 Faisceau Flood avec lentilles
 LED MODULE **RGBW (W=3000K)** 2192lm 36,6W
24V PWM
 Alimentateur à tension constante déporté nécessaire pour
 RGBW et contrôle (DMX ou DALI) (pages 528-529)

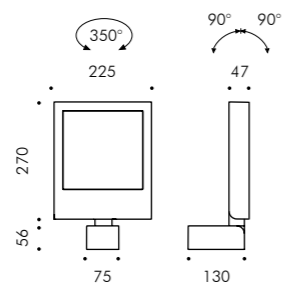

MINITWIST et TWIST peuvent être installés sur poteau (diamètre min 60mm, max 300mm) en utilisant la patère de fixation.



S.3019
PATÈRE POUR INSTALLATION SUR
POTEAU MINITWIST



S.3069
PATÈRE POUR INSTALLATION SUR
POTEAU TWIST



MAINA Headquarter Arch. Gianni Arnaudo, Fossano, Cuneo, Italy © Ph. Mario Bertani / Simes S.p.A.



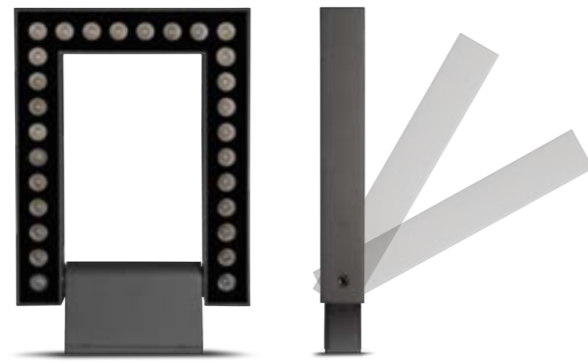

Design K.Begasse

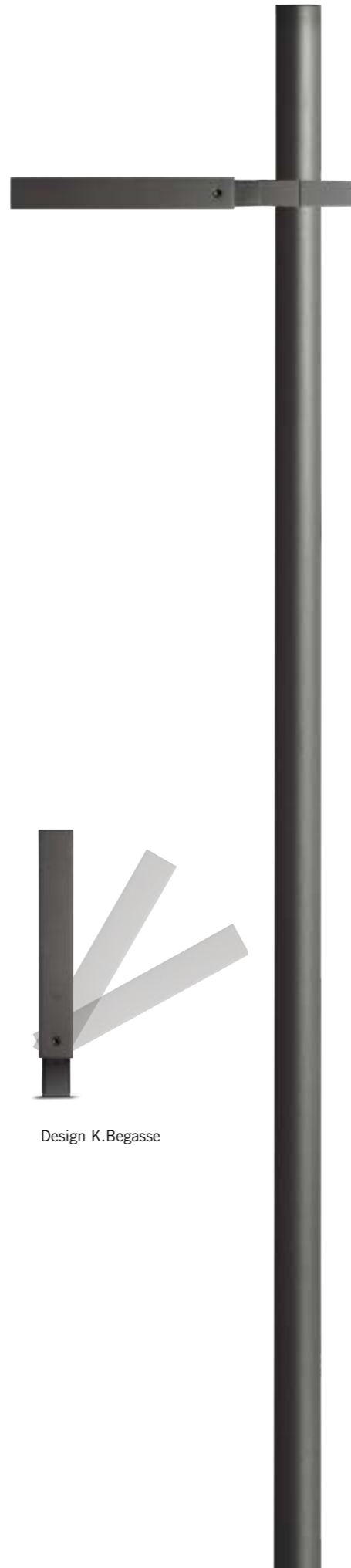

Outline est un appareil au design minimal qui exprime le thème des "pleins et creux lumineux" de Simes; il réduit l'impact visuel du produit tout en favorisant l'architecture. Outline en version projecteur est proposé avec un faisceau Spot 10° ou Flood 29° pour application au sol, applique ou sur poteau. Pour l'éclairage d'espaces extérieurs importants (parcs, places, parkings) les versions sur poteau ou applique comprennent le faisceau Very Wide 91°x116°.

DESCRIPTION TECHNIQUE

Structure en fonte d'aluminium injecté à haute résistance à l'oxydation. Vis Allen en acier inoxydable A4. Diffuseur en verre trempé, épaisseur 5mm. Réflecteur réalisé en polymères recouverts d'aluminium très pur pour Outline Flood. Lentilles de focalisation ou diffusantes pour Outline Spot. Appareil pré-câblé en Néoprène H05RN-F et connecteur pour branchement dans la base. Peinture double extra résistante.

INDICE DE PROTECTION
IP65

CLASSE D'ISOLATION
CLASSE I ⊕

RÉSISTANCE MÉCANIQUE
IK 08



COULEURS

.14 Gris aluminium

.24 Gris anthracite

MODÈLE ENREGISTRÉ



www.simes.it/outline

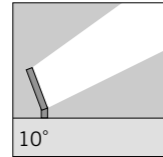

S.3100W Faisceau Spot avec lentilles
LED MODULE 3000K CRI90 6720lm 54,9W
(sur demande 2700K CRI90 6384lm)
(sur demande 4000K CRI80 8372lm)
220V-240Vac 50/60Hz
ON/OFF Non gradable

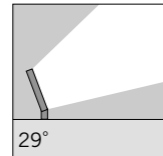

S.3101W Faisceau Moyen avec lentilles
LED MODULE 3000K CRI90 6720lm 54,9W
(sur demande 2700K CRI90 6384lm)
(sur demande 4000K CRI80 8372lm)
220V-240Vac 50/60Hz
ON/OFF Non gradable

Livrables sur demande LED avec faisceaux: 42°

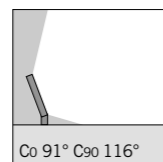

S.3105W Faisceau Very Wide Flood avec réflecteur
LED MODULE 3000K CRI90 5600lm 42W
(sur demande 2700K CRI90 5320lm)
(sur demande 4000K CRI80 6975lm)
220V-240Vac 50/60Hz
ON/OFF Non gradable

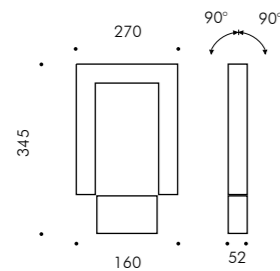

Accessoire



S.3079 PIQUET pour OUTLINE
En polypropylène
Couleur: noir (code 09)

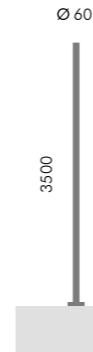

S.2843 POTEAU CYLINDRIQUE Ø 60mm AVEC EMBASE DE FIXATION
Hauteur totale du poteau 3500mm



S.2845 POTEAU CYLINDRIQUE Ø 76mm AVEC EMBASE DE FIXATION
Hauteur totale du poteau 4500mm
Livré avec trappe de visite

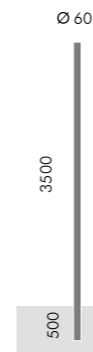

S.2842 POTEAU CYLINDRIQUE Ø 60mm À ENTERRER
Hauteur totale du poteau 4000mm
À enterrer à une profondeur de 500mm



S.2844 POTEAU CYLINDRIQUE Ø 76mm À ENTERRER
Hauteur totale du poteau 5000mm
À enterrer à une profondeur de 500mm
Livré avec trappe de visite

OUTLINE peut être installé sur poteau (diamètre min. 60mm, max. 300mm) en utilisant la fixation poteau spécifique.

S.3044 FIXATION POTEAU Ø 60/76MM SIMPLE
Pour 1 OUTLINE



S.3045 FIXATION POTEAU Ø 60/76MM DOUBLE
Pour 2 OUTLINE

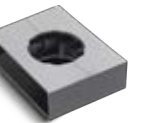

S.2849 EMBASE DE FIXATION POUR S.2843 / S.2845
en acier zingué, à sceller, avec vis M16, hauteur totale = 470mm.

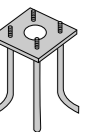

S.2809 CACHE-EMBASE pour poteaux scellés ou enterrés.
Fonte d'aluminium injecté peint.
Diamètre 102mm ou 120mm



ADAPTATEUR SUR DEMANDE pour poteaux cylindriques diam. 60mm / 76mm







Stage rectangulaire est une famille de projecteurs déclinée en trois gabarits performants en puissance, de forme fine et avec une esthétique discrète et minimale. Stage rectangulaire réserve dans sa profondeur réduite un potentiel de flux lumineux élevés et est proposé avec quatre optiques différentes: asymétrique, Spot 19°, Flood 37° et Very Wide Flood 100°.

DESCRIPTION TECHNIQUE

Structure en fonte d'aluminium injecté à haute résistance à l'oxydation. Vis Allen en acier inoxydable A4. Réflecteur optique en aluminium HI-GRADE, ou bien avec des lentilles de focalisation ou diffusantes. Diffuseur en verre trempé. Appareil équipé pour double entrée câble avec presse-étoupe. Joints en silicone recuit. Peinture double extra résistante.

INDICE DE PROTECTION
IP66

CLASSE D'ISOLATION
Voir les produits individuels

RÉSISTANCE MÉCANIQUE
IK 07



MODÈLE ENREGISTRÉ

COULEURS

.14 Gris aluminium

.24 Gris anthracite



www.simes.it/stage

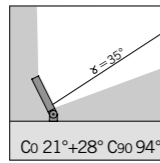

S.1225W Faisceau asymétrique avec réflecteur
 LED MODULE **3000K** CRI80 4550lm 32,6W
 (sur demande 2700K CRI80 4322lm)
 (sur demande 4000K CRI80 4900lm)
 220V-240Vac 50/60Hz
Gradable DALI 2 / PUSH
 CLASSE II

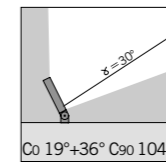

S.1205W Faisceau asymétrique avec réflecteur
 LED MODULE **3000K** CRI80 14381lm 78,1W
 (sur demande 2700K CRI80 13661lm)
 (sur demande 4000K CRI80 17136lm)
 220V-240Vac 50/60Hz
ON/OFF Non gradable
 CLASSE II

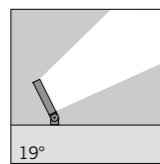

S.1226W Faisceau Moyen avec lentilles
 LED MODULE **3000K** CRI80 5652lm 34,5W
 (sur demande 2700K CRI80 5356lm)
 (sur demande 4000K CRI80 5720lm)
 220V-240Vac 50/60Hz
Gradable DALI 2 / PUSH
 CLASSE II

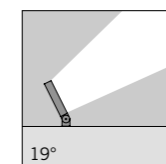

S.1210W Faisceau Moyen avec lentilles
 LED MODULE **3000K** CRI80 14118lm 93,4W
 (sur demande 2700K CRI80 13380lm)
 (sur demande 4000K CRI80 14292lm)
 220V-240Vac 50/60Hz
ON/OFF Non gradable
 CLASSE I

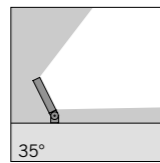

S.1227W Faisceau Flood avec lentilles
 LED MODULE **3000K** CRI80 5652lm 34,5W
 (sur demande 2700K CRI80 5356lm)
 (sur demande 4000K CRI80 5720lm)
 220V-240Vac 50/60Hz
Gradable DALI 2 / PUSH
 CLASSE II

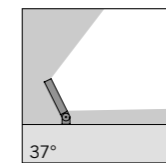

S.1212W Faisceau Flood avec lentilles
 LED MODULE **3000K** CRI80 14118lm 93,4W
 (sur demande 2700K CRI80 13380lm)
 (sur demande 4000K CRI80 14292lm)
 220V-240Vac 50/60Hz
ON/OFF Non gradable
 CLASSE I

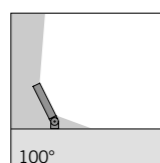

S.1220W Faisceau Very Wide Flood avec réflecteur
 LED MODULE **3000K** CRI80 5644lm 35,3W
 (sur demande 2700K CRI80 5434lm)
 (sur demande 4000K CRI80 5906lm)
 220V-240Vac 50/60Hz
Gradable DALI 2 / PUSH
 CLASSE II

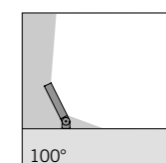

S.1200W Faisceau Very Wide Flood avec réflecteur
 LED MODULE **3000K** CRI80 16068lm 78,1W
 (sur demande 2700K CRI80 15304lm)
 (sur demande 4000K CRI80 16445lm)
 220V-240Vac 50/60Hz
ON/OFF Non gradable
 CLASSE II

Accessoire

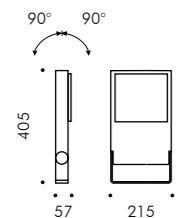

S.1005
PIQUET
MINISTAGE RECTANGULAIRE
 en polypropylène
 Couleur: noir (code 09)

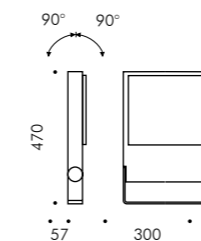

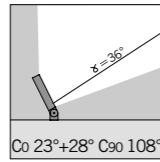

S.1235W Faisceau asymétrique avec réflecteur
 LED MODULE **3000K** CRI80 20020lm 143,2W
 (sur demande 2700K CRI80 19019lm)
 (sur demande 4000K CRI80 21560lm)
 220V-240Vac 50/60Hz
 ON/OFF Non gradable
 CLASSE II ☑

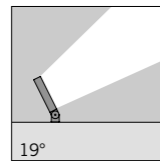

S.1236W Faisceau Moyen avec lentilles
 LED MODULE **3000K** CRI80 21276lm 134,4W
 (sur demande 2700K CRI80 20160lm)
 (sur demande 4000K CRI80 21540lm)
 220V-240Vac 50/60Hz
 ON/OFF Non gradable
 CLASSE I ⊕

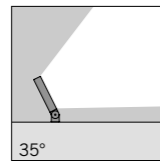

S.1237W Faisceau Flood avec lentilles
 LED MODULE **3000K** CRI80 21276lm 134,4W
 (sur demande 2700K CRI80 20160lm)
 (sur demande 4000K CRI80 21540lm)
 220V-240Vac 50/60Hz
 ON/OFF Non gradable
 CLASSE I ⊕

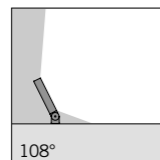

S.1230W Faisceau Very Wide Flood avec réflecteur
 LED MODULE **3000K** CRI80 28212lm 173,9W
 (sur demande 2700K CRI80 26948lm)
 (sur demande 4000K CRI80 28876lm)
 220V-240Vac 50/60Hz
 ON/OFF Non gradable
 CLASSE I ⊕

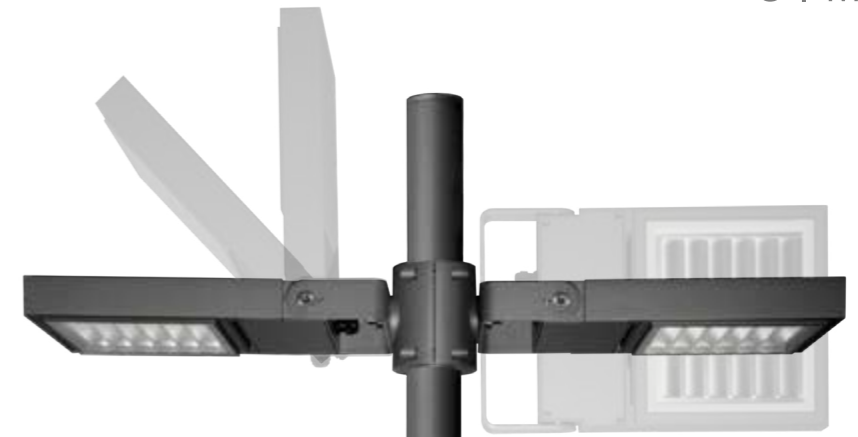
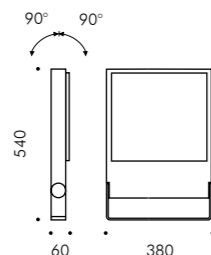

Le Ministage, Stage et Megastage peuvent être installés sur poteau en utilisant la fixation spéciale.

S.1016

SYSTÈME POUR FIXATION POTEAU Ø60mm
 2 pièces en aluminium injecté pour fixation du projecteur MINISTAGE et STAGE sur poteau. A utiliser uniquement avec poteau Ø60mm. Ce système permet de fixer 2 projecteurs (1 projecteur par pièce).



S.1017

SYSTÈME POUR FIXATION POTEAU Ø76mm
 2 pièces en aluminium injecté pour fixation du projecteur MINISTAGE et STAGE sur poteau. A utiliser uniquement avec poteau Ø76mm. Ce système permet de fixer 2 projecteurs (1 projecteur par pièce).



S.1018

SYSTÈME POUR FIXATION POTEAU Ø102mm
 2 pièces en aluminium injecté pour fixation du projecteur MINISTAGE, STAGE et MEGASTAGE sur poteau. A utiliser uniquement avec poteau Ø102mm. Ce système permet de fixer 2 projecteurs (1 projecteur par pièce).



S.1239

SYSTÈME POUR FIXATION POTEAU Ø120mm
 2 pièces en aluminium injecté pour fixation du projecteur MINISTAGE, STAGE et MEGASTAGE sur poteau. A utiliser uniquement avec poteau Ø120mm. Ce système permet de fixer 2 projecteurs (1 projecteur par pièce).







Streamline est une famille de produits linéaires composée de projecteurs orientables et des appliques. Les appliques sont appelées à un éclairage rasant pour façades et murs créant un effet de lumière diffuse à faisceau asymétrique. L'orientation se fait en différents degrés: de 0°, à -5°, jusqu'à -10° pour distribuer mieux la lumière sur la façade. Dans sa version projecteur orientable Streamline projecteur possède un réglage de 180° et est proposé avec trois faisceaux différents: Spot 12°, Flood 31° et asymétrique. La flexibilité applicative est garantie.

DESCRIPTION TECHNIQUE

Structure en fonte d'aluminium injecté à haute résistance à l'oxydation. Diffuseur en verre trempé. Vis Allen en acier inoxydable A4. Joints en silicone recuit. Peinture double extra résistante.

PROJECTEUR

Appareil pré-câblé avec câble de 1,5m en Néoprène H05RN-F avec presse-étoupe.

APPLIQUE

Appareil équipé pour entrée câble simple avec passe-fil. L'appareil peut être fourni avec double entrée câble moyennant supplément de prix.

MODÈLE ENREGISTRÉ

INDICE DE PROTECTION
IP65

CLASSE D'ISOLATION
CLASSE I ⊕

RÉSISTANCE MÉCANIQUE
IK 07

COULEURS

.14 Gris aluminium

.24 Gris anthracite



Ministreamline

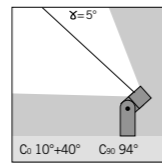

S.1247W Faisceau asymétrique avec réflecteur
 LED MODULE **3000K** CR180 3192lm 20,5W
 (sur demande 2700K CR180 3032lm)
 (sur demande 4000K CR180 3778lm)
 220V-240Vac 50/60Hz
 ON/OFF Non gradable

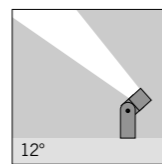
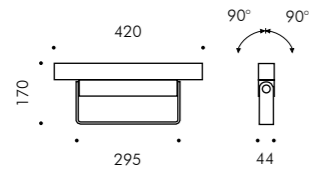

S.1245W Faisceau Spot avec lentilles
 LED MODULE **3000K** CR190 3900lm 32,6W
 (sur demande 2700K CR190 3600lm)
 (sur demande 4000K CR180 4800lm)
 220V-240Vac 50/60Hz
 ON/OFF Non gradable

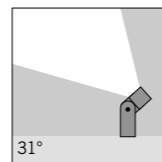

S.1246W Faisceau Flood avec lentilles
 LED MODULE **3000K** CR190 3900lm 32,6W
 (sur demande 2700K CR190 3600lm)
 (sur demande 4000K CR180 4800lm)
 220V-240Vac 50/60Hz
 ON/OFF Non gradable

Livrables sur demande LED avec faisceaux:
 66° et 10°x40°

Streamline

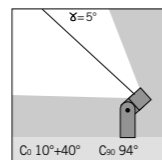

S.1257W Faisceau asymétrique avec réflecteur
 LED MODULE **3000K** CR180 8400lm 54W
 (sur demande 2700K CR180 6840lm)
 (sur demande 4000K CR180 9000lm)
 220V-240Vac 50/60Hz
 ON/OFF Non gradable

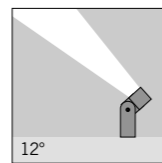

S.1255W Faisceau Spot avec lentilles
 LED MODULE **3000K** CR190 9360lm 78,1W
 (sur demande 2700K CR190 8640lm)
 (sur demande 4000K CR180 11520lm)
 220V-240Vac 50/60Hz
 ON/OFF Non gradable

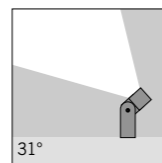

S.1256W Faisceau Flood avec lentilles
 LED MODULE **3000K** CR190 9360lm 78,1W
 (sur demande 2700K CR190 8640lm)
 (sur demande 4000K CR180 11520lm)
 220V-240Vac 50/60Hz
 ON/OFF Non gradable

Livrables sur demande LED avec faisceaux:
 66° et 10°x40°

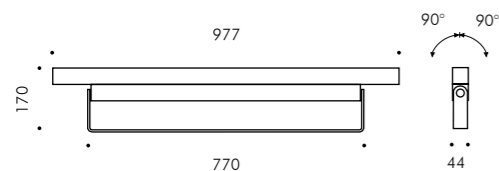

Ministreamline

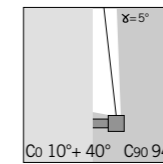
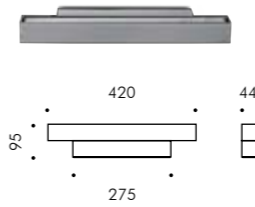

S.1240W Faisceau asymétrique avec réflecteur
 LED MODULE **3000K** CR180 3192lm 20,5W
 (sur demande 2700K CR180 3032lm)
 (sur demande 4000K CR180 3778lm)
 220V-240Vac 50/60Hz
 ON/OFF Non gradable

Streamline

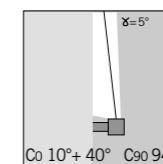
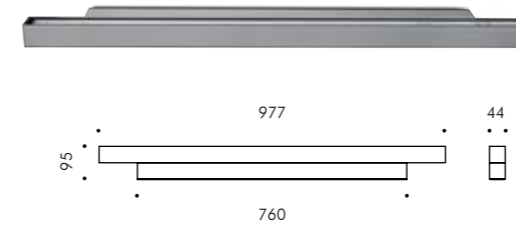

S.1250W Faisceau asymétrique avec réflecteur
 LED MODULE **3000K** CR180 8400lm 54W
 (sur demande 2700K CR180 6840lm)
 (sur demande 4000K CR180 9000lm)
 220V-240Vac 50/60Hz
 ON/OFF Non gradable





Loft est un projecteur de forme cubique, minimal et essentiel, qui s'insère de façon discrète dans l'architecture. L'excellent contrôle de la lumière permet de concevoir l'éclairage de façon précise et fonctionnelle. Loft est proposé en trois gabarits et avec des faisceaux étroits et larges; la panoplie des possibilités d'éclairer même les formes les plus demandantes reste un atout majeur.

DESCRIPTION TECHNIQUE

Structure en fonte d'aluminium injecté à haute résistance à l'oxydation. Vis Allen en acier inoxydable A4. Diffuseur en verre trempé. Réflecteur optique confort en aluminium (avec double intérieur) ou bien avec des lentilles à focalisation. Appareil équipé pour entrée câble simple avec presse-étoupe (MINILOFT et LOFT). Joints en silicone recuit. Peinture double extra résistante.

INDICE DE PROTECTION
IP66

CLASSE D'ISOLATION
CLASSE II \square MICROLOFT
CLASSE I \oplus MINILOFT, LOFT

RÉSISTANCE MÉCANIQUE
IK 06

MODÈLE ENREGISTRÉ

COULEURS

.14 Gris aluminium

.24 Gris anthracite



www.simes.it/loft-spot

Microloft

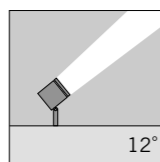
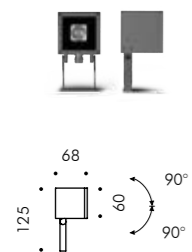

S.6560W Faisceau Spot avec lentille
 LED MODULE **3000K** CRI90 260lm 2,2W
 (sur demande 2700K CRI90 240lm)
 (sur demande 4000K CRI80 320lm)
 220V-240Vac 50/60Hz
 ON/OFF Non gradable

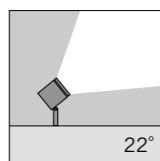

S.6561W Faisceau Moyen avec lentille
 LED MODULE **3000K** CRI90 260lm 2,2W
 (sur demande 2700K CRI90 240lm)
 (sur demande 4000K CRI80 320lm)
 220V-240Vac 50/60Hz
 ON/OFF Non gradable

Miniloft

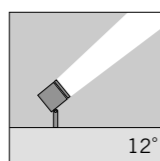
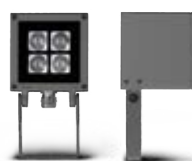

S.6570W Faisceau Spot avec lentilles
 LED MODULE **3000K** CRI90 774lm 6,2W
 (sur demande 2700K CRI90 714lm)
 (sur demande 4000K CRI80 952lm)
 220V-240Vac 50/60Hz
 ON/OFF Non gradable

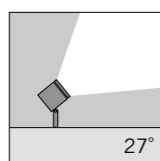

S.6571W Faisceau Moyen avec lentilles
 LED MODULE **3000K** CRI90 1251lm 9,5W
 (sur demande 2700K CRI90 1195lm)
 (sur demande 4000K CRI80 1544lm)
 220V-240Vac 50/60Hz
 ON/OFF Non gradable

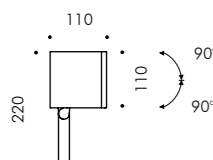

Loft

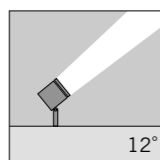

S.6580W Faisceau Spot avec lentilles
 LED MODULE **3000K** CRI90 2340lm 19,5W
 (sur demande 2700K CRI90 2160lm)
 (sur demande 4000K CRI80 2880lm)
 220V-240Vac 50/60Hz
Gradable DALI 2 / PUSH

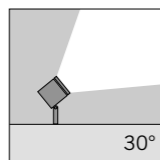

S.6581W Faisceau Moyen avec lentilles
 LED MODULE **3000K** CRI90 3231lm 24,2W
 (sur demande 2700K CRI90 3071lm)
 (sur demande 4000K CRI80 3959lm)
 220V-240Vac 50/60Hz
Gradable DALI 2 / PUSH

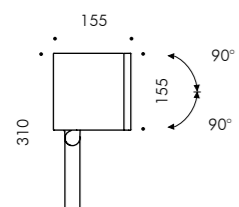

Accessoire



S.1004
PIQUET POUR MINILOFT et LOFT
 en polypropylène
 Couleur: noir (code .09)



Simes headquarter, Corte Franca, Brescia, Italy - Artwork: Franca Ghitti © Giannattilio Valli





Focus est une famille de projecteurs extrêmement performants déclinée en cinq versions avec des faisceaux lumineux Super Spot, Spot, Medium et Flood. Focus exprime la synthèse des caractéristiques indispensables du projecteur professionnel: le design, la robustesse mécanique, la résistance aux agents atmosphériques, une grande précision du faisceau, un confort visuel absolu, un rendement lumineux élevé et une aisance d'installation et de maintenance.

DESCRIPTION TECHNIQUE

Structure en fonte d'aluminium injecté à haute résistance à l'oxydation. Réflecteurs en aluminium. Diffuseur en verre trempé, épaisseur: 3mm NANOFOCUS, 5mm MICROFOCUS/MINIFOCUS, 8mm FOCUS et MEGAFOCUS. Vis Allen en acier inoxydable A4. Joints en silicone recuit. Peinture double extra résistante.

NANOFOCUS

Appareil pré-câblé avec câble de 5,0m en Néoprène H05RN-F pour branchement dans le boîtier de dérivation déporté.

MICROFOCUS

Appareil équipé pour entrée câble simple avec presse-étoupe.

MINIFOCUS, FOCUS, MEGAFOCUS

Appareil équipé pour câblage passant avec presse-étoupe.

MINIFOCUS RGBW et FOCUS RGBW

Appareil pré-câblé avec câble de 0,5m en Néoprène H05RN-F et connecteur + deux câbles 1,0m DMX et connecteurs pour branchement déporté.

MODÈLE ENREGISTRÉ

INDICE DE PROTECTION IP66

CLASSE D'ISOLATION
CLASSE II □ NANOFOCUS
CLASSE I ⊕ MICROFOCUS, MINIFOCUS, FOCUS, MEGAFOCUS

RÉSISTANCE MÉCANIQUE
IK 06 NANOFOCUS
IK 09 MICROFOCUS, MINIFOCUS
IK 10 FOCUS, MEGAFOCUS

COULEURS NANOFOCUS

.24 Gris anthracite

COULEURS MICROFOCUS, MINIFOCUS, FOCUS, MEGAFOCUS

.14 Gris aluminium

.24 Gris anthracite



Piquet

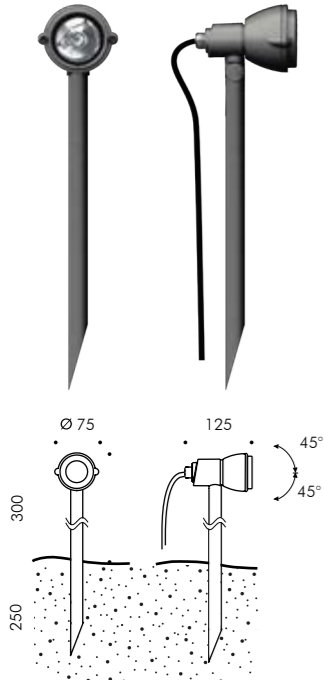

S.1100W Faisceau Super Spot avec lentille
 LED MODULE **3000K** CRI80 210lm 1,9W
 (sur demande 2700K CRI80 180lm)
 (sur demande 4000K CRI80 240lm)
 220V-240Vac 50/60Hz
 ON/OFF Non gradable

S.1101W Faisceau Spot avec lentille
 LED MODULE **3000K** CRI80 210lm 1,9W
 (sur demande 2700K CRI80 180lm)
 (sur demande 4000K CRI80 240lm)
 220V-240Vac 50/60Hz
 ON/OFF Non gradable

S.1102W Faisceau Flood avec lentille
 LED MODULE **3000K** CRI80 210lm 1,9W
 (sur demande 2700K CRI80 180lm)
 (sur demande 4000K CRI80 240lm)
 220V-240Vac 50/60Hz
 ON/OFF Non gradable

Livrables sur demande LED avec faisceaux: 45° et 20°x40°

Mural

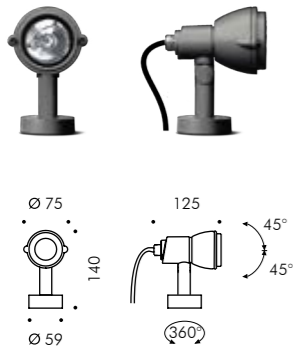

S.1103W Faisceau Super Spot avec lentille
 LED MODULE **3000K** CRI80 210lm 1,9W
 (sur demande 2700K CRI80 180lm)
 (sur demande 4000K CRI80 240lm)
 220V-240Vac 50/60Hz
 ON/OFF Non gradable

S.1104W Faisceau Spot avec lentille
 LED MODULE **3000K** CRI80 210lm 1,9W
 (sur demande 2700K CRI80 180lm)
 (sur demande 4000K CRI80 240lm)
 220V-240Vac 50/60Hz
 ON/OFF Non gradable

S.1105W Faisceau Flood avec lentille
 LED MODULE **3000K** CRI80 210lm 1,9W
 (sur demande 2700K CRI80 180lm)
 (sur demande 4000K CRI80 240lm)
 220V-240Vac 50/60Hz
 ON/OFF Non gradable

Livrables sur demande LED avec faisceaux: 45° et 20°x40°

Ø 60mm - Ø 76mm



Accessoires

S.1109
VISIÈRE
 Couleur noir (code .09)

S.1107
 NANOFOCUS SPOT peuvent être installés sur poteau Ø 60 / 76 mm en utilisant la fixation spéciale.

S.1108
SANGLE DE FERMETURE NANOFOCUS POUR ARBRES
 Couleur: noir, longueur 40cm

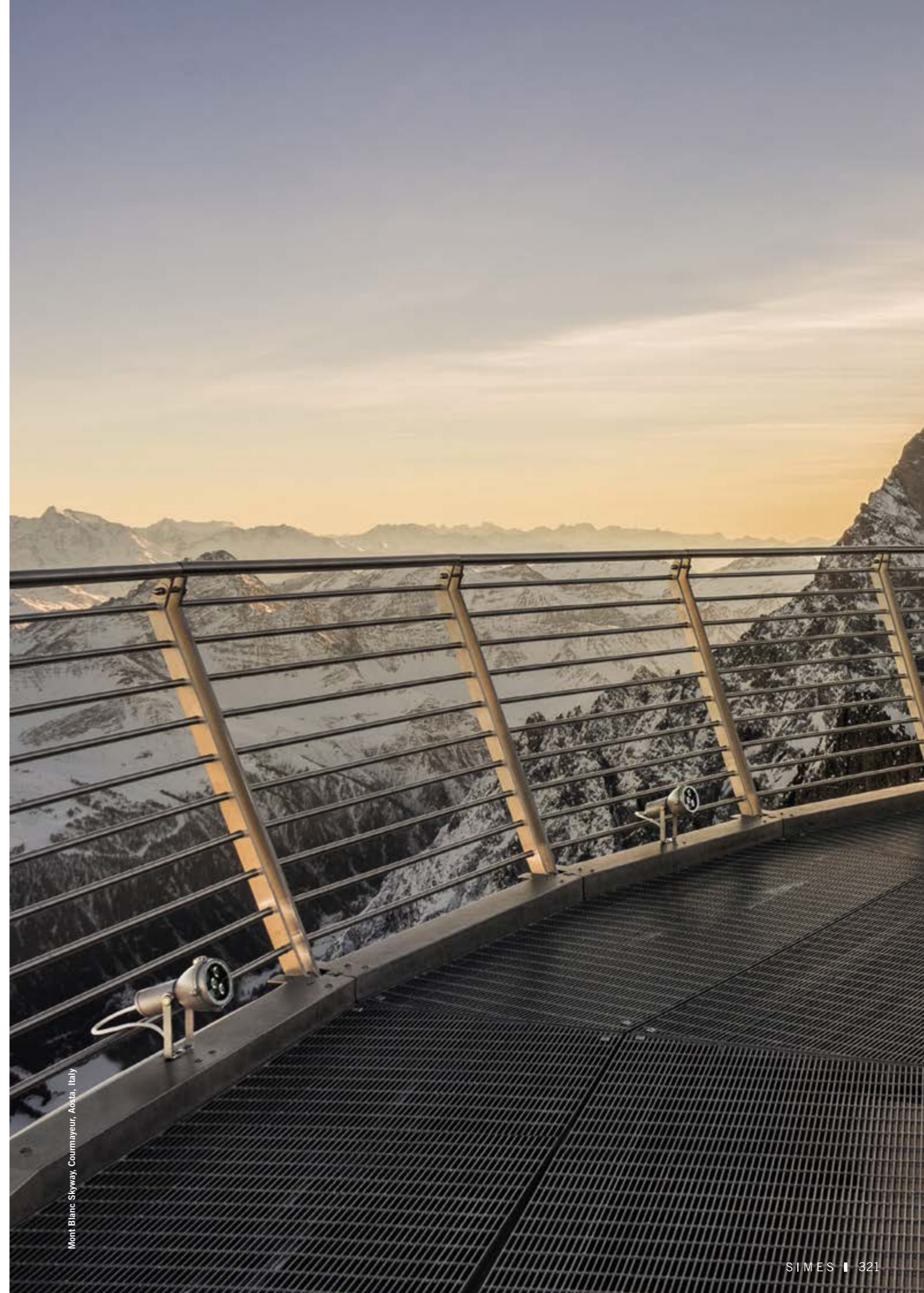

Mont Blanc Skyway, Courmayeur, Aosta, Italy

MICROFOCUS

SIMES

FOCUS

SIMES

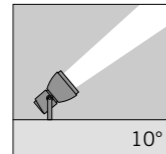
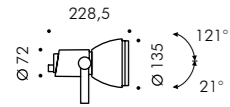
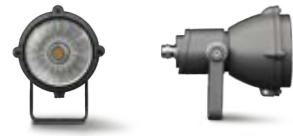

S.1110W Faisceau Spot avec réflecteur
LED MODULE **3000K** CRI90 2074lm 15,9W
(sur demande 2700K CRI90 1972lm)
(sur demande 4000K CRI80 2542lm)
220V-240Vac 50/60Hz
Gradable DALI 2 / PUSH

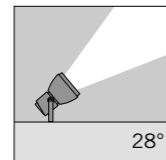

S.1111W Faisceau Moyen avec réflecteur
LED MODULE **3000K** CRI90 2074lm 15,9W
(sur demande 2700K CRI90 1972lm)
(sur demande 4000K CRI80 2542lm)
220V-240Vac 50/60Hz
Gradable DALI 2 / PUSH



S.1002 VISIÈRE
Couleur noir (code .09)



S.1004 PIQUET POUR MICROFOCUS
en polypropylène
(Couleur noir code .09)

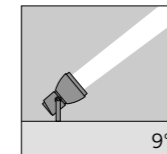
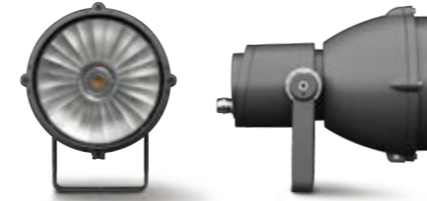

S.1130W Faisceau Spot avec réflecteur
LED MODULE **3000K** CRI90 7355lm 53,1W
(sur demande 2700K CRI90 6993lm)
(sur demande 4000K CRI80 9016lm)
220V-240Vac 50/60Hz
Gradable DALI 2 / PUSH

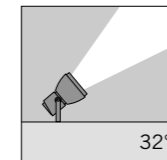

S.1131W Faisceau Flood avec réflecteur
LED MODULE **3000K** CRI90 7355lm 53,1W
(sur demande 2700K CRI90 6993lm)
(sur demande 4000K CRI80 9016lm)
220V-240Vac 50/60Hz
Gradable DALI 2 / PUSH

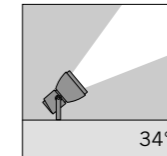

S.1135 Faisceau Flood avec lentilles
LED MODULE **RGBW (W=3000K)** 3654lm 57,3W
220V-240Vac 50/60Hz
Exige control DMX (page 528)



S.1032 VISIÈRE
Couleur noir (code .09)

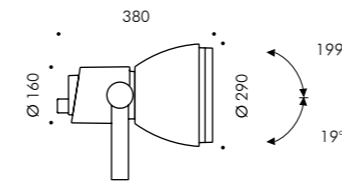

MINIFOCUS

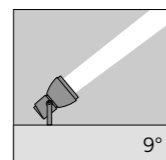
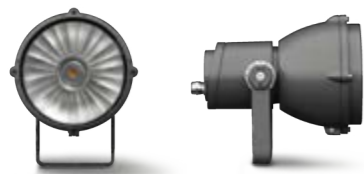

S.1120W Faisceau Spot avec réflecteur
LED MODULE **3000K** CRI90 4027lm 31,9W
(sur demande 2700K CRI90 3829lm)
(sur demande 4000K CRI80 4936lm)
220V-240Vac 50/60Hz
Gradable DALI 2 / PUSH

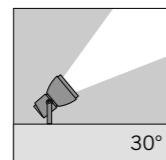

S.1121W Faisceau Moyen avec réflecteur
LED MODULE **3000K** CRI90 4027lm 31,9W
(sur demande 2700K CRI90 3829lm)
(sur demande 4000K CRI80 4936lm)
220V-240Vac 50/60Hz
Gradable DALI 2 / PUSH

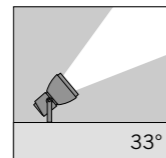

S.1125 Faisceau Flood avec lentilles
LED MODULE **RGBW (W=3000K)** 1747lm 28,7W
220V-240Vac 50/60Hz
Exige control DMX (page 528)



S.1022 VISIÈRE
Couleur noir (code .09)



S.1005 PIQUET POUR MINIFOCUS
en polypropylène
(Couleur noir code .09)

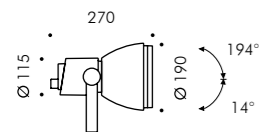

MEGAFOCUS

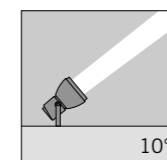

S.1140W Faisceau Spot avec réflecteur
LED MODULE **3000K** CRI90 12013lm 89,2W
(sur demande 2700K CRI90 11421lm)
(sur demande 4000K CRI80 14724lm)
220V-240Vac 50/60Hz
Gradable DALI 2 / PUSH

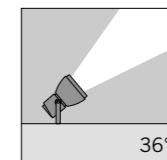

S.1141W Faisceau Flood avec réflecteur
LED MODULE **3000K** CRI90 12013lm 89,2W
(sur demande 2700K CRI90 11421lm)
(sur demande 4000K CRI80 14724lm)
220V-240Vac 50/60Hz
Gradable DALI 2 / PUSH

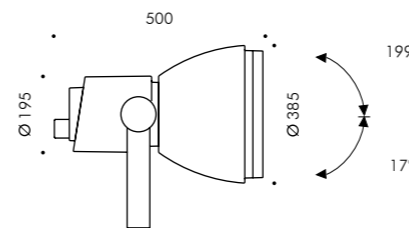

S.1042 VISIÈRE
Couleur noir (code .09)

FOCUS Fixation poteau

MINIFOCUS, FOCUS e MEGAFOCUS peuvent être installés sur poteau en utilisant la fixation spéciale.

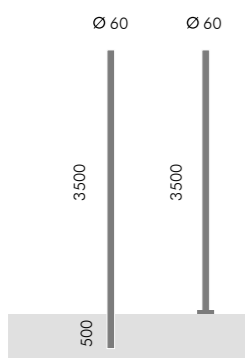

S.2842

**POTEAU CYLINDRIQUE Ø 60mm
À ENTERRER**
Hauteur totale du poteau 4000mm
À enterrer à une profondeur de 500mm

S.2843

**POTEAU CYLINDRIQUE Ø 60mm
AVEC BASE DE FIXATION**
Hauteur totale du poteau 3500mm

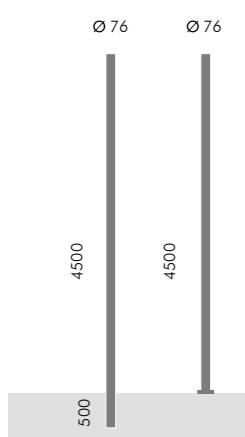

S.2844

**POTEAU CYLINDRIQUE Ø 76mm
À ENTERRER**
Hauteur totale du poteau 5000mm
À enterrer à une profondeur de 500mm
Livré avec trappe de visite

S.2845

**POTEAU CYLINDRIQUE Ø 76mm
AVEC BASE DE FIXATION**
Hauteur totale du poteau 4500mm
Livré avec trappe de visite



S.2849

EMBASE DE FIXATION
POUR S.2843 / S.2845
en acier zingué, à sceller, avec vis M16.

S.2814

**POTEAU CYLINDRIQUE Ø 102mm
À ENTERRER**
Hauteur totale du poteau 4500mm
À enterrer à une profondeur de 500mm
Livré avec trappe de visite et domino pour le câblage.

S.2826

**POTEAU CYLINDRIQUE Ø 120 mm
À ENTERRER**
Hauteur totale du poteau 4800mm
À enterrer à une profondeur de 600mm
Livré avec trappe de visite et domino pour le câblage.

S.2846

**POTEAU CYLINDRIQUE Ø 120 mm
AVEC BASE DE FIXATION**
Hauteur du poteau 4200mm
Livré avec trappe de visite et domino pour le câblage.

S.2848

**POTEAU CYLINDRIQUE Ø 120 mm
AVEC BASE DE FIXATION**
Hauteur du poteau 6000mm
Livré avec trappe de visite et domino pour le câblage.

S.2840

EMBASE DE FIXATION
POUR S.2846 / S.2848
en acier zingué, à sceller, avec vis M16.



S.1016

SYSTÈME POUR FIXATION POTEAU Ø 60mm
2 pièces en aluminium injecté pour fixation du projecteur MINIFOCUS et FOCUS sur poteau. A utiliser uniquement avec poteau Ø 60mm. Ce système permet de fixer 2 projecteurs (1 projecteur par pièce).



S.1017

SYSTÈME POUR FIXATION POTEAU Ø 76mm
2 pièces en aluminium injecté pour fixation du projecteur MINIFOCUS et FOCUS sur poteau. A utiliser uniquement avec poteau Ø 76mm. Ce système permet de fixer 2 projecteurs (1 projecteur par pièce).



S.1018

SYSTÈME POUR FIXATION POTEAU Ø 102mm
2 pièces en aluminium injecté pour fixation du projecteur MINIFOCUS, FOCUS et MEGAFOCUS sur poteau. A utiliser uniquement avec poteau Ø 102mm. Ce système permet de fixer 2 projecteurs (1 projecteur par pièce).



S.1239

SYSTÈME POUR FIXATION POTEAU Ø 120mm
2 pièces en aluminium injecté pour fixation du projecteur MINIFOCUS, FOCUS et MEGAFOCUS sur poteau. A utiliser uniquement avec poteau Ø 120mm. Ce système permet de fixer 2 projecteurs (1 projecteur par pièce).

SIMES

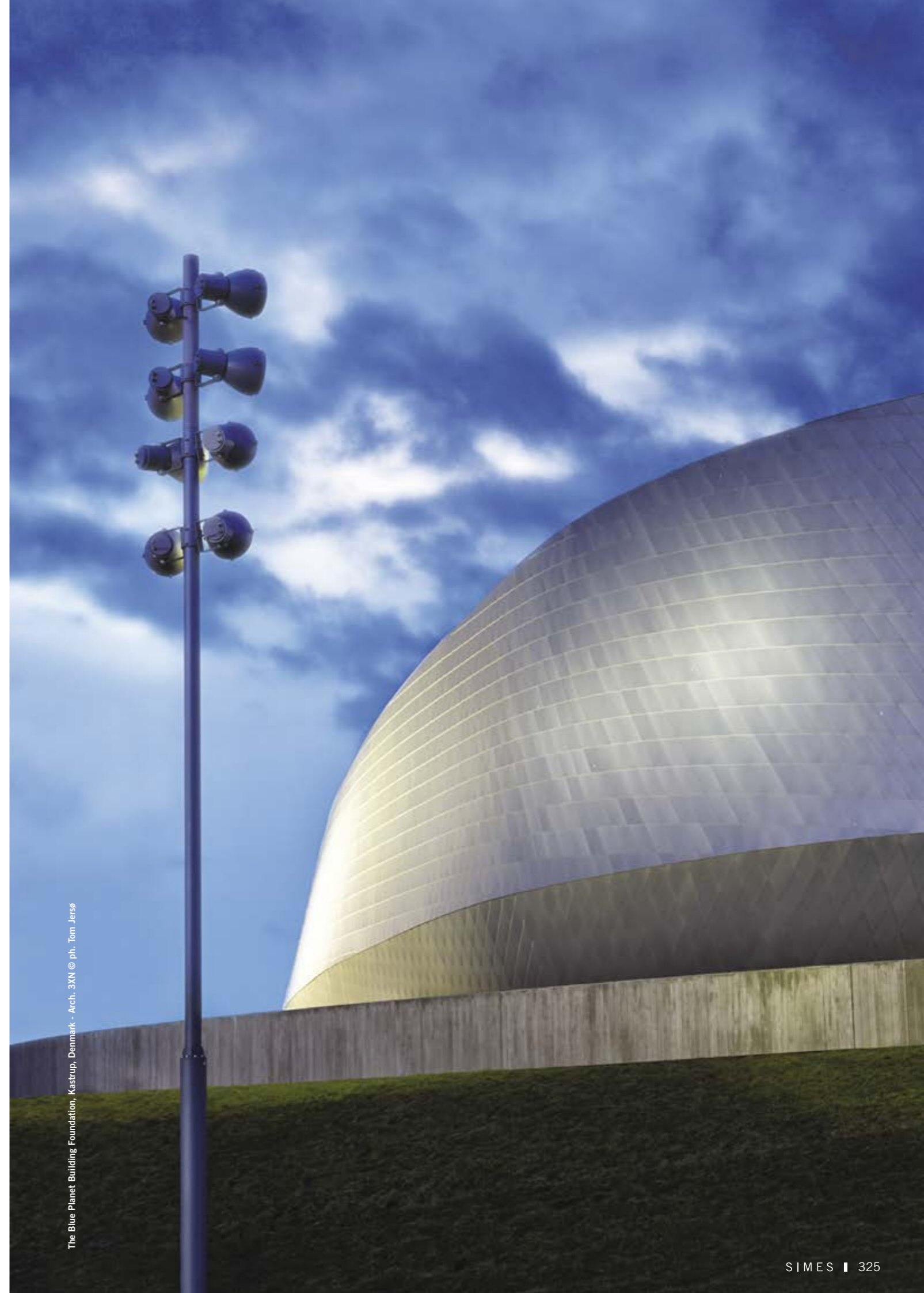

OVER-ALL Uplight de surface

SIMES



www.simes.it/over-all

OVER-ALL

Over-all est un uplight de surface pas pour non pour zones piétonnes; il peut être installé aisément et de façon rapide: avec une semelle spécifique en nylon qui l'isole du terrain, le produit se fixe directement sur la surface sans aucun besoin d'encastrement dans la terre. La recherche concernant la forme et l'équilibre des proportions ont contribué au développement de lignes très nettes et essentielles. Le résultat est un corps éclairant de forme exigüe, sans vis apparentes et avec une épaisseur très réduite. Over-all peut éclairer des arbres et de buissons ou en proximité de surfaces verticales pour créer un éclairage rasant.

DESCRIPTION TECHNIQUE

Structure en fonte d'aluminium injecté à haute résistance à l'oxydation. Réflecteurs en aluminium. Diffuseur en verre trempé, épaisseur 5mm MICRO OVER-ALL, 6mm MINI OVER-ALL, 8mm OVER-ALL. Lentilles en polycarbonate transparent. Clips de fixation acier inoxydable A4. Semelle de fixation en nylon isolant à installer directement sur la surface. Appareil pré-câblé avec câble de 5,0m pour câblé pour branchement dans le boîtier de dérivation. Peinture double extra résistante.

MODÈLE ENREGISTRÉ

INDICE DE PROTECTION
IP65 / IP67

CLASSE D'ISOLATION
CLASSE III

RÉSISTANCE MÉCANIQUE
IK 08 MICRO OVER-ALL
IK 07 MINI OVER-ALL
IK 09 OVER-ALL



L'alimentateur n'est pas compris dans la livraison

COULEURS

.14 Gris aluminium

.24 Gris anthracite



Micro Over-all

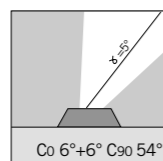

S.1925W Faisceau asymétrique avec lentille
LED MODULE **3000K** CRI90 260lm 2,2W
(sur demande 2700K CRI90 240lm)
(sur demande 4000K CRI80 320lm)
700mA Vf 3,1V max

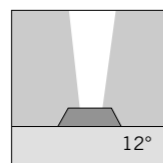

S.1920W Faisceau Spot avec lentille
LED MODULE **3000K** CRI90 260lm 2,2W
(sur demande 2700K CRI90 240lm)
(sur demande 4000K CRI80 320lm)
700mA Vf 3,1V max

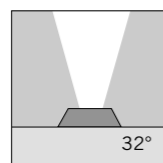

S.1921W Faisceau Flood avec lentille
LED MODULE **3000K** CRI90 260lm 2,2W
(sur demande 2700K CRI90 240lm)
(sur demande 4000K CRI80 320lm)
700mA Vf 3,1V max

Alimentateur déporté à courant constant nécessaire
Vout 120Vdc max (pages 524-525)
Livrables sur demande LED avec faisceaux:
65° e 10°x44°

Accessoire



S.1014
PIQUET pour MICRO OVER-ALL
en polypropylène
Couleur: noir (code .09)
longueur totale 190 mm

Mini Over-all

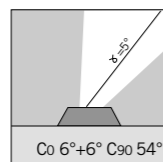
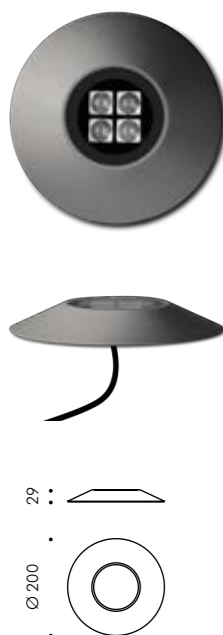

S.1905W Faisceau asymétrique avec lentilles
LED MODULE **3000K** CRI90 1040lm 8,7W
(sur demande 2700K CRI90 960lm)
(sur demande 4000K CRI80 1280lm)
700mA Vf 12,4V max

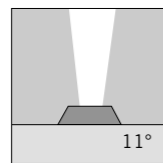

S.1900W Faisceau Spot avec lentilles
LED MODULE **3000K** CRI90 1040lm 8,7W
(sur demande 2700K CRI90 960lm)
(sur demande 4000K CRI80 1280lm)
700mA Vf 12,4V max

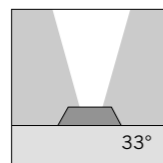

S.1901W Faisceau Flood avec lentilles
LED MODULE **3000K** CRI90 1040lm 8,7W
(sur demande 2700K CRI90 960lm)
(sur demande 4000K CRI80 1280lm)
700mA Vf 12,4V max

Alimentateur déporté à courant constant nécessaire
Vout 120Vdc max (pages 524-525)
Livrables sur demande LED avec faisceaux:
65° e 10°x44°

Accessoire



S.3524
PIQUET pour MINI OVER-ALL
en polypropylène
Couleur: noir (code .09)
longueur totale 270 mm

Over-all

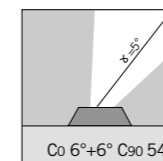

S.1915W Faisceau asymétrique avec lentilles
LED MODULE **3000K** CRI90 2340lm 19,5W
(sur demande 2700K CRI90 2160lm)
(sur demande 4000K CRI80 2880lm)
700mA Vf 27,9V max

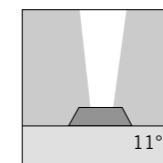

S.1910W Faisceau Spot avec lentilles
LED MODULE **3000K** CRI90 2340lm 19,5W
(sur demande 2700K CRI90 2160lm)
(sur demande 4000K CRI80 2880lm)
700mA Vf 27,9V max

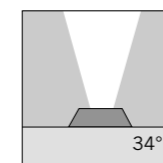

S.1911W Faisceau Flood avec lentilles
LED MODULE **3000K** CRI90 2340lm 19,5W
(sur demande 2700K CRI90 2160lm)
(sur demande 4000K CRI80 2880lm)
700mA Vf 27,9V max

Alimentateur déporté à courant constant nécessaire
Vout 120Vdc max (pages 524-525)
Livrables sur demande LED avec faisceaux:
65° e 10°x44°

Accessoire

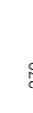

S.3524
PIQUET pour OVER-ALL
en polypropylène
Couleur: noir (code .09)
longueur totale 270 mm



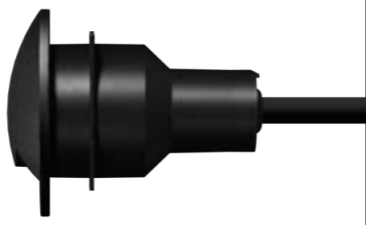
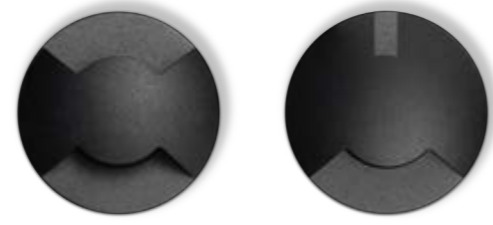

Shell est une famille de micro-encastres pas pour zones piétonnes, conçue pour un éclairage d'effets suggestifs rasants dans des espaces privés et résidentiels. Shell est proposé en deux variantes: mono-émission et bi-émission avec des faisceaux opposés, pour installation au sol. La version applique se distingue par le faisceau large et étroit, opposé. Les produits sont fixés à leur boîtier correspondant sans vis apparentes.

DESCRIPTION TECHNIQUE

Structure en fonte d'aluminium injecté à haute résistance à l'oxydation. Optique à lentille radiale. Cache de protection, épaisseur 5mm. Diffuseur en polycarbonate. Clips de fixation acier inoxydable A4. Appareil pré-câblé avec câble de 5,0m pour branchement dans le boîtier de dérivation. Peinture double extra résistante. Boîtier en polypropylène compris dans la livraison.

INDICE DE PROTECTION
IP65 / IP67

CLASSE D'ISOLATION
CLASSE III

RÉSISTANCE MÉCANIQUE
IK 10

COULEURS

.09 Noir

MODÈLE ENREGISTRÉ



www.simes.it/shell

SHELL Marqueur

2 fenêtres

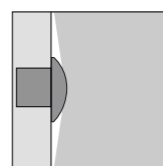

S.4205W

LED MODULE **3000K** CRI90 492lm 5,4W
(sur demande 2700K CRI90 426lm)
(sur demande 4000K CRI80 570lm)
24Vdc PWM

Alimentateur à tension constante déporté
nécessaire 24Vdc (pages 522-523)

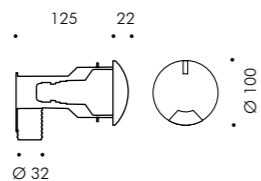

2 fenêtres

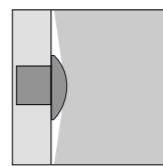

S.4202W

LED MODULE **3000K** CRI90 492lm 5,4W
(sur demande 2700K CRI90 426lm)
(sur demande 4000K CRI80 570lm)
24Vdc PWM

Alimentateur à tension constante déporté
nécessaire 24Vdc (pages 522-523)

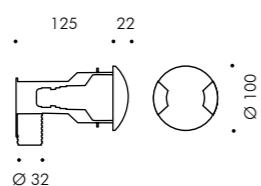

SHELL Encastré enterré

1 fenêtre

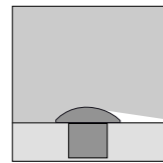
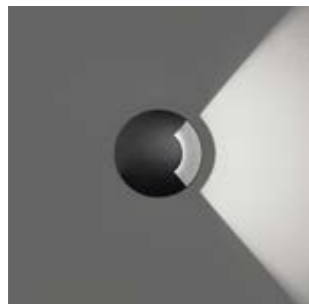

S.4200W

LED MODULE **3000K** CRI90 492lm 5,4W
(sur demande 2700K CRI90 426lm)
(sur demande 4000K CRI80 570lm)
24Vdc PWM

Alimentateur à tension constante déporté
nécessaire 24Vdc (pages 522-523)

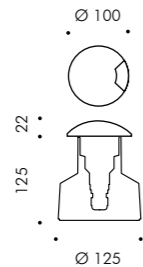

Private villa, Carmignano, Firenze, Italy © studio AMDB - Arch. Daniela Bianchi and Arch. Alessandro Marcattii - ph. Pietro Savorelli

LIGNE CONTINUE est un appareil pour zones piétonnes à LED étudié pour obtenir de vrais parcours de lumière parfaitement homogènes, indépendamment de la longueur du trajet. Ligne continue est facile à installer et transforme n'importe quel milieu avec de la classe et raffinement.

DESCRIPTION TECHNIQUE

Supports de fixation et boîtier en aluminium extrudé anodisé à haute résistance à l'oxydation. Diffuseur en verre satiné ou transparent, épaisseur 15mm. Appareil pré-câblé avec câble et connecteur pour branchement au boîtier de dérivation. Charge maximale 500Kg. Supports de fixation et boîtier de dérivation en aluminium compris dans la livraison.

BREVETÉ

INDICE DE PROTECTION
IP65 / IP67

CLASSE D'ISOLATION
CLASSE III

RÉSISTANCE MÉCANIQUE
IK 10

L'alimentateur n'est pas compris dans la livraison

FINITION BOÎTIER

.13 Aluminium anodisé



www.simes.it/continuous-line



3000K

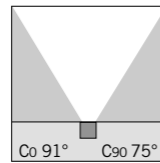

S.7018W Longueur 1,0m - Faisceau diffus
LED MODULE 3000K CRI90 737lm 9,6W
24Vdc PWM

Alimentateur à tension constante déporté nécessaire 24Vdc
(pages 522-523)

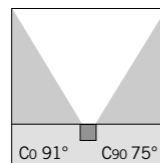

S.7023W Longueur 1,5m - Faisceau diffus
LED MODULE 3000K CRI90 1105lm 14,4W
24Vdc PWM

Alimentateur à tension constante déporté nécessaire 24Vdc
(pages 522-523)

TUNABLE WHITE
(2700-4000K)

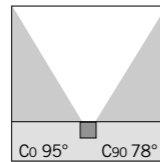

S.7018T Longueur 1,0m - Faisceau diffus
LED MODULE TUNABLE WHITE 2700K-4000K CRI80 715lm 12W
24Vdc PWM

Alimentateur à tension constante déporté nécessaire pour TUNABLE WHITE et
contrôle (DMX ou DALI)
(pages 526-527)

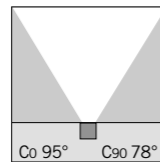

S.7023T Longueur 1,5m - Faisceau diffus
LED MODULE TUNABLE WHITE 2700K-4000K CRI80 1072lm 18W
24Vdc PWM

Alimentateur à tension constante déporté nécessaire pour TUNABLE
WHITE et contrôle (DMX ou DALI)
(pages 526-527)

RGBW
(W 2700K)

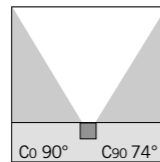

S.7019 Longueur 1,0m - Faisceau diffus
LED MODULE RGBW (W=2700K) 215lm 14,4W
24Vdc PWM

Alimentateur à tension constante déporté nécessaire pour RGBW et
contrôle (DMX ou DALI)
(pages 528-529)

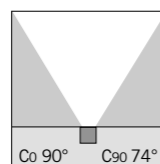

S.7024 Longueur 1,5m - Faisceau diffus
LED MODULE RGBW (W=2700K) 322lm 21,6W
24Vdc PWM

Alimentateur à tension constante déporté nécessaire pour RGBW et
contrôle (DMX ou DALI)
(pages 528-529)

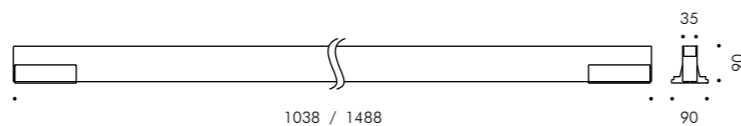

3000K

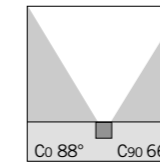

S.7008W Longueur 1,0m
LED MODULE 3000K CRI90 737lm 9,6W
24Vdc PWM

Alimentateur à tension constante déporté nécessaire 24Vdc
(pages 522-523)

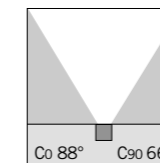

S.7013W Longueur 1,5m
LED MODULE 3000K CRI90 1105lm 14,4W
24Vdc PWM

Alimentateur à tension constante déporté nécessaire 24Vdc
(pages 522-523)

TUNABLE WHITE
(2700-4000K)

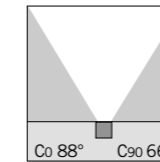

S.7008T Longueur 1,0m
LED MODULE TUNABLE WHITE 2700K-4000K CRI80 715lm 12W
24Vdc PWM

Alimentateur à tension constante déporté nécessaire pour TUNABLE
WHITE et contrôle (DMX ou DALI)
(pages 526-527)

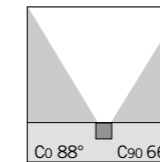

S.7013T Longueur 1,5m
LED MODULE TUNABLE WHITE 2700K-4000K CRI80 1072lm 18W
24Vdc PWM

Alimentateur à tension constante déporté nécessaire pour TUNABLE
WHITE et contrôle (DMX ou DALI)
(pages 526-527)

RGBW
(W 2700K)

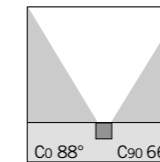

S.7009 Longueur 1,0m
LED MODULE RGBW (W=2700K) 215lm 14,4W
24Vdc PWM

Alimentateur à tension constante déporté nécessaire pour RGBW et
contrôle (DMX ou DALI)
(pages 528-529)

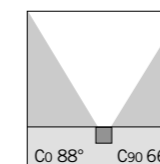

S.7014 Longueur 1,5m
LED MODULE RGBW (W=2700K) 322lm 21,6W
24Vdc PWM

Alimentateur à tension constante déporté nécessaire pour RGBW et
contrôle (DMX ou DALI)
(pages 528-529)

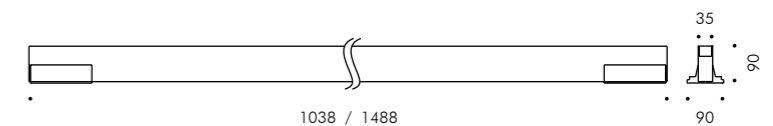





MINILINEAR est un appareil à encastrer parfaitement coplanaire avec le plan où l'on marche et se fond totalement avec l'architecture. L'effet lumineux doux ou d'accentuation marque de façon discrète les parcours et les façades.

MINIROUND décline la planéité élégante de Minilinear dans un signe incurvé capable de dessiner des encadrements lumineux suggestifs. Miniround se prête à mettre en valeur des troncs ou des feuillages verts, des colonnades, des sculptures et des parcours non rectilignes.

DESCRIPTION TECHNIQUE

Structure en fonte d'aluminium extrudé et injecté à haute résistance à l'oxydation. Versions avec enjoliveur en acier INOX AISI 316L, épaisseur 2mm. Vis de fixation en acier inoxydable A4. Appareil pré-câblé avec câble en Néoprène H07RN-F et connecteur pour câblage dans le boîtier (MINILOFT et LOFT). Peinture double extra résistante. Charge maximale 500Kg.

MINILINEAR TOUT VERRE

Diffuseur en verre, épaisseur 6mm. Joints en silicone. Boîtier en aluminium inclus.

MINILINEAR INOX

Enjoliveur frontal en acier INOX AISI 316L, épaisseur 3mm. Diffuseur en verre trempé, épaisseur 10mm. Boîtier en aluminium inclus.

MINIROUND

Diffuseur en verre, épaisseur 6mm. Boîtier en polypropylène inclus.

MODÈLE ENREGISTRÉ (MINIROUND)

INDICE DE PROTECTION
IP65 / IP67

CLASSE D'ISOLATION
CLASSE I Ⓢ

RÉSISTANCE MÉCANIQUE
IK 09 MINILINEAR
IK 08 MINIROUND

FINITION MINILINEAR

.19 INOX



MINILINEAR Tout verre rasant le sol

SIMES

Verre mi-satiné

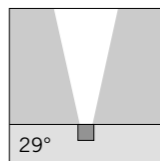

S.5485W Faisceau Moyen avec lentilles
LED MODULE **3000K** CRI90 1440lm 11,2W
(sur demande 2700K CRI90 1380lm)
(sur demande 4000K CRI80 1716lm)
220V-240Vac 50/60Hz
ON/OFF Non gradable

Livrables sur demande moyennant supplément de prix avec alimentation DALI 2 / PUSH intégrée.
Livrables sur demande LED avec faisceaux: 7°, 39°

Verre satiné

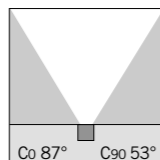

S.5488W Faisceau diffus
LED MODULE **3000K** CRI80 1260lm 8,1W
(sur demande 2700K CRI80 1197lm)
(sur demande 4000K CRI80 1350lm)
220V-240Vac 50/60Hz
ON/OFF Non gradable

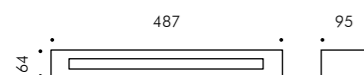

MINIROUND Tout verre rasant le sol

Verre mi-satiné

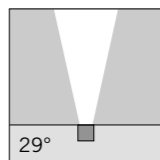

S.5400W Faisceau Moyen avec lentilles
LED MODULE **3000K** CRI90 1440lm 11,2W
(sur demande 2700K CRI90 1380lm)
(sur demande 4000K CRI80 1716lm)
220V-240Vac 50/60Hz
ON/OFF Non gradable

Livrables sur demande LED avec faisceaux: 7°, 39°

Verre satiné

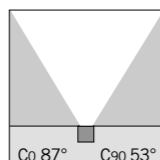

S.5402W Faisceau diffus
LED MODULE **3000K** CRI80 1260lm 8,1W
(sur demande 2700K CRI80 1197lm)
(sur demande 4000K CRI80 1350lm)
220V-240Vac 50/60Hz
ON/OFF Non gradable

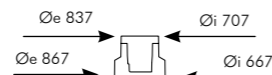
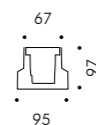
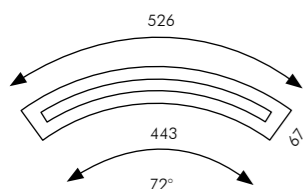

Private Villa, Sulzano, Brescia, Italy - © ph. Mario Bertani / Simes S.p.A.

Minilinear verre mi-satiné

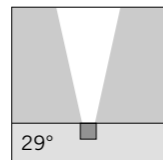
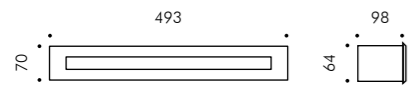

S.5495W.19 Faisceau Moyen avec lentilles
 LED MODULE **3000K** CRI90 1440lm 11,2W
 (sur demande 2700K CRI90 1380lm)
 (sur demande 4000K CRI80 1716lm)
 220V-240Vac 50/60Hz
 ON/OFF Non gradable

Livrables sur demande moyennant supplément de prix avec alimentation DALI 2 / PUSH intégrée.
Livrables sur demande LED avec faisceaux: 7°, 39°

Minilinear verre mi-satiné

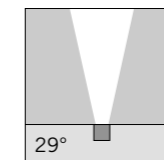
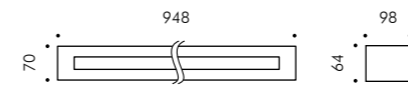

S.5475W.19 Faisceau Moyen avec lentilles
 LED MODULE **3000K** CRI90 2880lm 23,3W
 (sur demande 2700K CRI90 2760lm)
 (sur demande 4000K CRI80 3432lm)
 220V-240Vac 50/60Hz
Gradable DALI 2 / PUSH

Livrables sur demande LED avec faisceaux: 7°, 39°

Minilinear verre mi-satiné

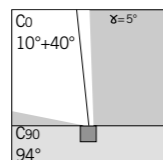
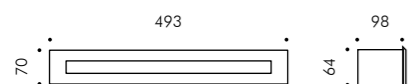

S.5494W.19 Faisceau asymétrique avec lentilles
 LED MODULE **3000K** CRI80 2100lm 13,5W
 (sur demande 2700K CRI80 1995lm)
 (sur demande 4000K CRI80 2250lm)
 220V-240Vac 50/60Hz
 ON/OFF Non gradable

Livrables sur demande moyennant supplément de prix avec alimentation DALI 2 / PUSH intégrée.

Minilinear verre mi-satiné

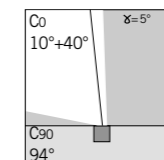
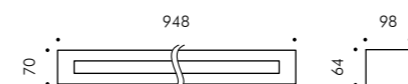

S.5474W.19 Faisceau asymétrique avec lentilles
 LED MODULE **3000K** CRI80 4200lm 27W
 (sur demande 2700K CRI80 3990lm)
 (sur demande 4000K CRI80 4500lm)
 220V-240Vac 50/60Hz
Gradable DALI 2 / PUSH

Minilinear verre satiné

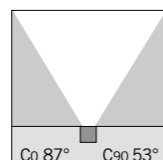
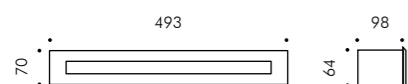

S.5498W.19 Faisceau diffus
 LED MODULE **3000K** CRI80 1260lm 8,1W
 (sur demande 2700K CRI80 1197lm)
 (sur demande 4000K CRI80 1350lm)
 220V-240Vac 50/60Hz
 ON/OFF Non gradable

Minilinear verre satiné

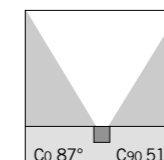
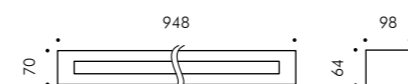

S.5478W.19 Faisceau diffus
 LED MODULE **3000K** CRI80 2100lm 13,5W
 (sur demande 2700K CRI80 1995lm)
 (sur demande 4000K CRI80 2250lm)
 220V-240Vac 50/60Hz
Gradable DALI 2 / PUSH

NANOLED

Downlight, marqueur et encastré pour zone piétonne



SIMES

NANOLED

NANOLED est un appareil qui peut être encastré au sol, zone piétonne, en applique ou en plafonnier. Les gabarits sont très réduits (de 30mm à 85mm) et indiqués pour obtenir aussi bien des effets bien définis que des marqueurs suggestifs. Le corps éclairant est totalement réalisé en acier INOX 316L pour une tenue majeure à la corrosion et ne présente pas de vis apparentes. Le profil de cet encastré pour l'extérieur est complété par l'économie d'exercice et les rendements lumineux élevés adapté pour mettre en relief des niches, des anses et des creux en les transformant en des volumes lumineux à haute valeur esthétique. Son faisceau de 120° se distribue de façon uniforme sur les murs en dessinant des cadres lumineux pour mettre en valeur les façades résidentielles, publiques historiques ou artistiques. Nanoled Frame est un encastré qui peut être totalement intégré dans l'architecture et se présente avec un gabarit extrêmement réduit.

DESCRIPTION TECHNIQUE

Corps monobloc en acier INOX 316L. Diffuseur en verre trempé transparent ou satiné. Absence de vis à vue apparentes. Appareil pré-câblé avec câble de 5,0m en Néoprène H05RN-F pour branchement dans le boîtier de dérivation déporté. L'appareil est fixé au boîtier par des OR de tenue. Le boîtier en polypropylène est compris dans la livraison sauf pour la version downlight.

ZONE DE PASSAGE PIÉTONS

Charge maximale 500Kg.

DOWNLIGHT

Livré avec des clips pour installation dans le faux plafond en plâtre ayant des épaisseurs allant de 15mm à 30mm.

FRAME Ø 60 VERRE EN SAILLIE

(pas pour zone piétonne)
Diffuseur en saillie 15mm en verre pressé.

ENCASTRÉ POUR ZONE PIÉTONNE LAME

DE LUMIÈRE Ø 85
Charge maximale 500Kg.

INDICE DE PROTECTION
IP65 / IP67

CLASSE D'ISOLATION
CLASSE III

RÉSISTANCE MÉCANIQUE
IK 08

L'alimentateur n'est pas compris dans la livraison

FINITION

.19 INOX



www.simes.it/nanoled

Ø 30mm - verre satiné

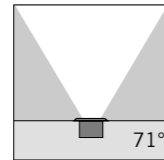

S.3301W.19 Faisceau diffus
LED MODULE 3000K CRI90 36lm 0,2W
(sur demande 2700K CRI90 34lm)
(sur demande 4000K CRI80 42lm)
24Vdc PWM

Ø 30mm - verre mi-satiné

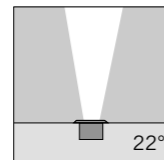

S.3305W.19 Faisceau Moyen avec lentille
LED MODULE 3000K CRI90 36lm 0,2W
(sur demande 2700K CRI90 34lm)
(sur demande 4000K CRI80 42lm)
24Vdc PWM

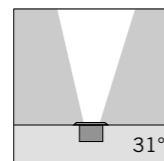
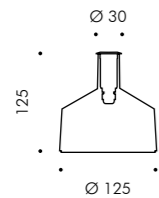

S.3306W.19 Faisceau Flood avec lentille
LED MODULE 3000K CRI90 36lm 0,2W
(sur demande 2700K CRI90 34lm)
(sur demande 4000K CRI80 42lm)
24Vdc PWM

Alimentateur à tension constante déporté nécessaire
24Vdc (pages 522-523)

Ø 45mm - verre satiné

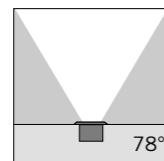

S.3330W.19 Faisceau diffus
LED MODULE 3000K CRI90 72lm 0,5W
(sur demande 2700K CRI90 69lm)
(sur demande 4000K CRI80 86lm)
24Vdc PWM

Ø 45mm - verre mi-satiné

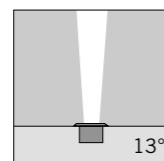

S.3340W.19 Faisceau Spot avec lentille
LED MODULE 3000K CRI90 72lm 0,5W
(sur demande 2700K CRI90 69lm)
(sur demande 4000K CRI80 86lm)
24Vdc PWM

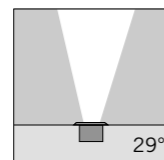
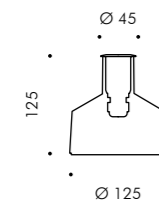

S.3364W.19 Faisceau Moyen avec lentille
LED MODULE 3000K CRI90 72lm 0,5W
(sur demande 2700K CRI90 69lm)
(sur demande 4000K CRI80 86lm)
24Vdc PWM

Alimentateur à tension constante déporté nécessaire
24Vdc (pages 522-523)

Ø 60mm - verre satiné

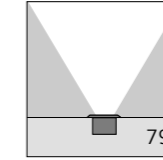

S.3300W.19 Faisceau diffus
LED MODULE 3000K CRI90 180lm 1,4W
(sur demande 2700K CRI90 173lm)
(sur demande 4000K CRI80 214lm)
24Vdc PWM

Ø 60mm - verre mi-satiné

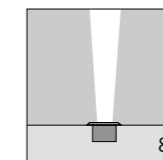

S.3310W.19 Faisceau Spot avec lentille
LED MODULE 3000K CRI90 180lm 1,4W
(sur demande 2700K CRI90 173lm)
(sur demande 4000K CRI80 214lm)
24Vdc PWM

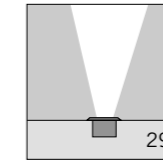
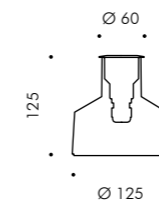

S.3384W.19 Faisceau Moyen avec lentille
LED MODULE 3000K CRI90 180lm 1,4W
(sur demande 2700K CRI90 173lm)
(sur demande 4000K CRI80 214lm)
24Vdc PWM

Alimentateur à tension constante déporté nécessaire
24Vdc (pages 522-523)

Ø 85mm - verre satiné

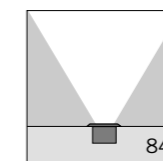

S.3311W.19 Faisceau diffus
LED MODULE 3000K CRI90 240lm 2,0W
(sur demande 2700K CRI90 230lm)
(sur demande 4000K CRI80 286lm)
24Vdc PWM

Ø 85mm - verre mi-satiné

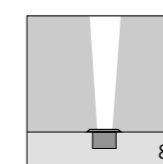

S.3312W.19 Faisceau Spot avec lentille
LED MODULE 3000K CRI90 240lm 2,0W
(sur demande 2700K CRI90 230lm)
(sur demande 4000K CRI80 286lm)
24Vdc PWM

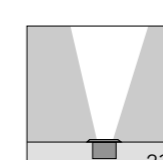
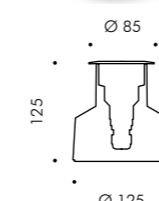

S.3313W.19 Faisceau Moyen avec lentille
LED MODULE 3000K CRI90 240lm 2,0W
(sur demande 2700K CRI90 230lm)
(sur demande 4000K CRI80 286lm)
24Vdc PWM

Ø 85mm - Vetro trasparente

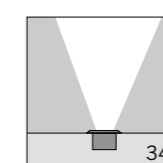

S.3315W.19 Faisceau Flood avec réflecteur
LED MODULE 3000K CRI90 356lm 3,0W
(sur demande 2700K CRI90 339lm)
(sur demande 4000K CRI80 454lm)
24Vdc PWM

Alimentateur à tension constante déporté nécessaire
24Vdc (pages 522-523)

Ø 45mm

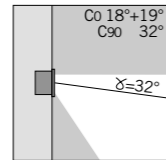
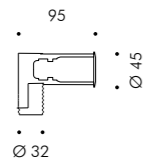

S.3354W.19 Faisceau asymétrique avec visière
LED MODULE 3000K CRI90 72lm 0,5W
(sur demande 2700K CRI90 69lm)
(sur demande 4000K CRI80 86lm)
24Vdc PWM

Alimentateur à tension constante déporté
nécessaire 24Vdc (pages 522-523)

Ø 60mm

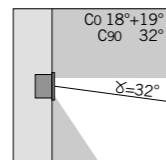
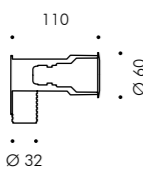

S.3374W.19 Faisceau asymétrique avec visière
LED MODULE 3000K CRI90 180lm 1,4W
(sur demande 2700K CRI90 173lm)
(sur demande 4000K CRI80 214lm)
24Vdc PWM

Alimentateur à tension constante déporté
nécessaire 24Vdc (pages 522-523)

Ø 85mm

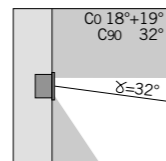
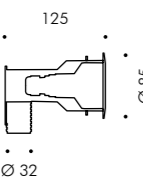

S.3317W.19 Faisceau asymétrique avec visière
LED MODULE 3000K CRI90 240lm 2,0W
(sur demande 2700K CRI90 230lm)
(sur demande 4000K CRI80 286lm)
24Vdc PWM

Alimentateur à tension constante déporté
nécessaire 24Vdc (pages 522-523)



Private villa, Carmignano, Firenze, Italy © studio AMDB - Arch. Daniela Bianchi and Arch. Alessandro Marcattii - ph. Pietro Savorelli



Ø 60mm

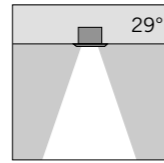

S.3321W.19 Faisceau Moyen avec lentille
 LED MODULE **3000K** CRI90 180lm 1,4W
 (sur demande 2700K CRI90 173lm)
 (sur demande 4000K CRI80 214lm)
24Vdc PWM

Alimentateur à tension constante déporté
 nécessaire 24Vdc (pages 522-523)

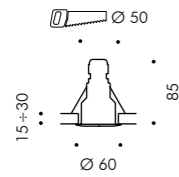

Ø 85mm

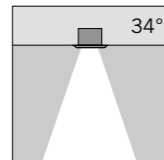

S.3319W.19 Faisceau Flood avec réflecteur
 LED MODULE **3000K** CRI90 356lm 3,0W
 (sur demande 2700K CRI90 339lm)
 (sur demande 4000K CRI80 454lm)
24Vdc PWM

Alimentateur à tension constante déporté
 nécessaire 24Vdc (pages 522-523)

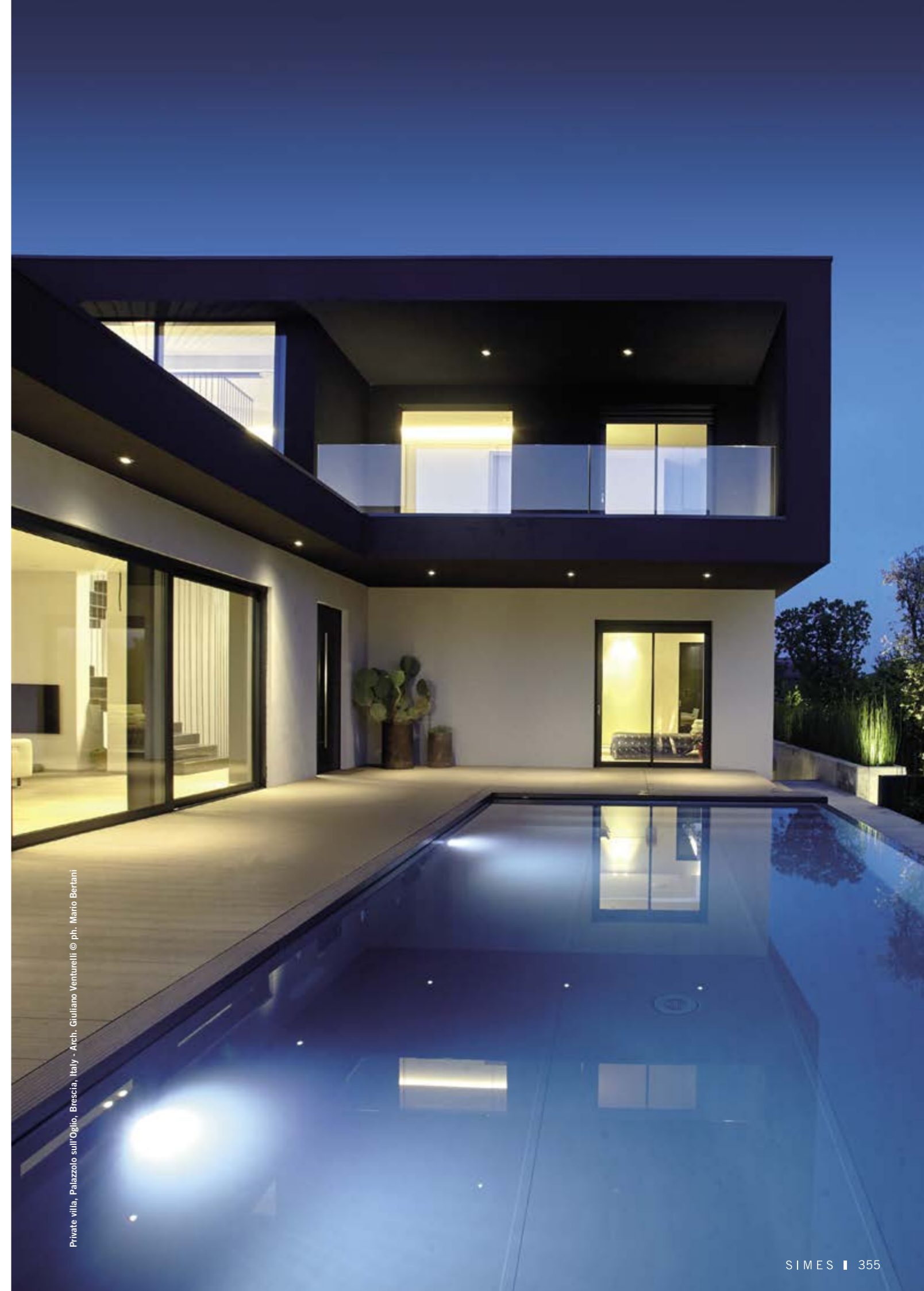
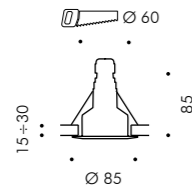

Private villa, Palazzolo sull'Oglio, Brescia, Italy - Arch. Giuliano Venturini © ph. Mario Bertani

NANOLED FRAME Ø 60mm - lame de lumière à encastrer pour fenêtres S I M E S

Ø 60mm
Diffuseur en saillie
(pas pour zone piétonne)

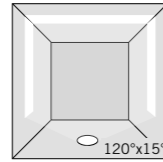

S.3390W.19 Faisceau lame de lumière avec lentille
LED MODULE 3000K CRI80 171lm 1,4W
(sur demande 2700K CRI80 157lm)
(sur demande 4000K CRI80 180lm)
24Vdc PWM
Avec lentilles radiales 120°x15°

Alimentateur à tension constante déporté nécessaire
24Vdc (pages 522-523)

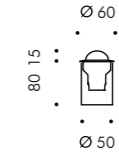

NANOLED Ø 85mm - Encastré pour zone piétonne lame de lumière

Ø 85mm
Diffuseur plat

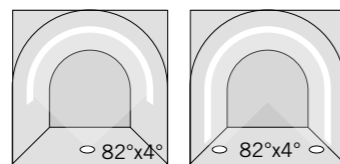

S.3316W.19 Faisceau lame de lumière avec lentille
LED MODULE 3000K CRI80 240lm 1,9W
(sur demande 2700K CRI80 220lm)
(sur demande 4000K CRI80 252lm)
24Vdc PWM
Avec lentilles radiales 82°x4°

Pour un éclairage correct de l'ouverture entière il est conseillé d'installer deux appareils (voir photo en bas)

Alimentateur à tension constante déporté nécessaire
24Vdc (pages 522-523)

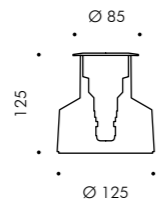



Plano et Compact Confort sont une gamme d'encastres au sol avec une profondeur d'encastrement réduite et caractérisée par un contrôle optique maximal. La distribution lumineuse sur la surface est très précise et nette grâce à la faculté de régler le faisceau par une optique basculante.

DESCRIPTION TECHNIQUE

Structure en fonte d'aluminium injecté à haute résistance à l'oxydation. Versions avec enjoliveur frontal en acier INOX AISI 316L, épaisseur 2mm. Vis Allen en acier inoxydable A4. Appareil pré-câblé avec câble en Néoprène H07RN-F et connecteur pour câblage dans le boîtier. Joints en silicone recuit. Peinture double extra résistante. Charge maximale 1000Kg.

INDICE DE PROTECTION
IP65 / IP67

CLASSE D'ISOLATION
CLASSE I Ⓢ

RÉSISTANCE MÉCANIQUE
IK 09

FINITION COMPACT

.19 INOX

PLANO CONFORT

Diffuseur en verre trempé, épaisseur 6mm pour PLANO CONFORT 120, de 8mm pour PLANO CONFORT 190 et 260. Boîtier en polypropylène avec bord extérieur en acier INOX inclus.

COMPACT CONFORT

Enjoliveur frontal avec une épaisseur de 2mm en acier INOX AISI 316L. Diffuseur en verre trempé, épaisseur 12mm. Boîtier en polypropylène inclus.





"Masseria Ciura", Massara, Italy © Arch. Giampaolo Bianco

Ø 120mm - Verre satiné

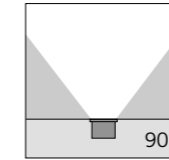

S.5434W Faisceau diffus
 LED MODULE **3000K** CRI90 194lm 1,5W
 (sur demande 2700K CRI90 179lm)
 (sur demande 4000K CRI80 238lm)
 220V-240Vac 50/60Hz
 ON/OFF Non gradable
 Circuit LED fixe

Ø 120mm - Verre mi-satiné

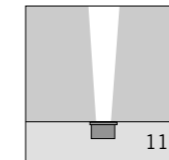
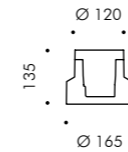

S.5426W Faisceau Spot avec lentilles
 LED MODULE **3000K** CRI90 520lm 4,3W
 (sur demande 2700K CRI90 480lm)
 (sur demande 4000K CRI80 640lm)
 220V-240Vac 50/60Hz
 ON/OFF Non gradable
 Circuit LED basculant ±15°

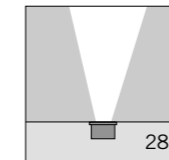

S.5428W Faisceau Moyen avec lentilles
 LED MODULE **3000K** CRI90 520lm 4,3W
 (sur demande 2700K CRI90 480lm)
 (sur demande 4000K CRI80 640lm)
 220V-240Vac 50/60Hz
 ON/OFF Non gradable
 Circuit LED basculant ±15°

Livrables sur demande LED avec faisceaux:
 65°, 10°x44° et asymétrique

Ø 190mm - Verre satiné

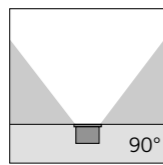

S.5451W Faisceau diffus
LED MODULE **3000K** CRI90 1106lm 8,7W
(sur demande 2700K CRI90 1087lm)
(sur demande 4000K CRI80 1490lm)
220V-240Vac 50/60Hz
ON/OFF Non gradable
Circuit LED fixe

Ø 190mm - Verre mi-satiné

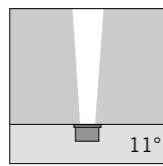

S.5440W Faisceau Spot avec lentilles
LED MODULE **3000K** CRI90 1265lm 9,8W
(sur demande 2700K CRI90 1167m)
(sur demande 4000K CRI80 1557lm)
220V-240Vac 50/60Hz
ON/OFF Non gradable
Circuit LED basculante ±10°

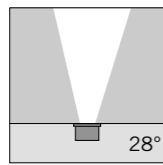
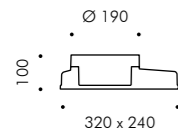

S.5441W Faisceau Moyen avec lentilles
LED MODULE **3000K** CRI90 1265lm 9,8W
(sur demande 2700K CRI90 1167m)
(sur demande 4000K CRI80 1557lm)
220V-240Vac 50/60Hz
ON/OFF Non gradable
Circuit LED basculante ±10°

Livrables sur demande LED avec faisceaux:
65°, 10°x44° et asymétrique

Ø 260mm - Verre satiné

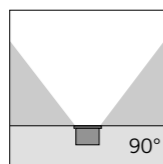

S.5460W Faisceau diffus
LED MODULE **3000K** CRI90 1215lm 9,0W
(sur demande 2700K CRI90 1125lm)
(sur demande 4000K CRI80 1305lm)
220V-240Vac 50/60Hz
ON/OFF Non gradable
Circuit LED fixe

Ø 260mm - Verre mi-satiné

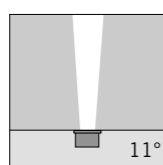

S.5465W Faisceau Spot avec lentilles
LED MODULE **3000K** CRI90 2249lm 17,4W
(sur demande 2700K CRI90 2075lm)
(sur demande 4000K CRI80 2768lm)
220V-240Vac 50/60Hz
ON/OFF Non gradable
Circuit LED basculante ±10°

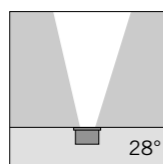
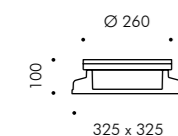

S.5466W Faisceau Moyen avec lentilles
LED MODULE **3000K** CRI90 2249lm 17,4W
(sur demande 2700K CRI90 2075lm)
(sur demande 4000K CRI80 2768lm)
220V-240Vac 50/60Hz
ON/OFF Non gradable
Circuit LED basculante ±10°

Livrables sur demande LED avec faisceaux:
65°, 10°x44° et asymétrique

Ø 200mm - Verre satiné

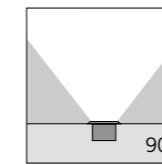

S.5181W.19 Faisceau diffus
LED MODULE **3000K** CRI90 1106lm 8,7W
(sur demande 2700K CRI90 1087lm)
(sur demande 4000K CRI80 1490lm)
220V-240Vac 50/60Hz
ON/OFF Non gradable
Circuit LED fixe

Ø 200mm - Verre mi-satiné

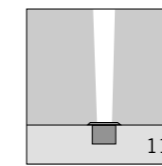

S.5110W.19 Faisceau Spot avec lentilles
LED MODULE **3000K** CRI90 1265lm 9,8W
(sur demande 2700K CRI90 1167m)
(sur demande 4000K CRI80 1557lm)
220V-240Vac 50/60Hz
ON/OFF Non gradable
Circuit LED basculante ±10°

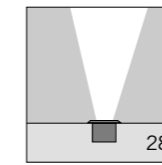
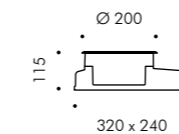

S.5111W.19 Faisceau Moyen avec lentilles
LED MODULE **3000K** CRI90 1265lm 9,8W
(sur demande 2700K CRI90 1167m)
(sur demande 4000K CRI80 1557lm)
220V-240Vac 50/60Hz
ON/OFF Non gradable
Circuit LED basculante ±10°

Livrables sur demande LED avec faisceaux:
65°, 10°x44° et asymétrique

Ø 275mm - Verre satiné

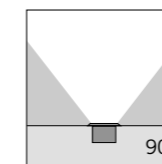

S.5128W.19 Faisceau diffus
LED MODULE **3000K** CRI90 1215lm 9,0W
(sur demande 2700K CRI90 1125lm)
(sur demande 4000K CRI80 1305lm)
220V-240Vac 50/60Hz
ON/OFF Non gradable
Circuit LED fixe

Ø 275mm - Verre mi-satiné

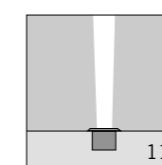

S.5135W.19 Faisceau Spot avec lentilles
LED MODULE **3000K** CRI90 2249lm 17,4W
(sur demande 2700K CRI90 2075lm)
(sur demande 4000K CRI80 2768lm)
220V-240Vac 50/60Hz
ON/OFF Non gradable
Circuit LED basculante ±10°

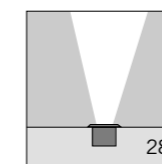
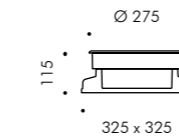

S.5136W.19 Faisceau Moyen avec lentilles
LED MODULE **3000K** CRI90 2249lm 17,4W
(sur demande 2700K CRI90 2075lm)
(sur demande 4000K CRI80 2768lm)
220V-240Vac 50/60Hz
ON/OFF Non gradable
Circuit LED basculante ±10°

Livrables sur demande LED avec faisceaux:
65°, 10°x44° et asymétrique





Zip Confort est décliné en plusieurs combinaisons et gère aisément les nombreux défis que lancent les projets contemporains. La gamme comprend de différentes formes, ronde et carrée, quatre gabarits, deux finitions pour l'enjoliveur, en acier INOX ou bien peint aluminium noir. La gamme porte sur quatre typologies de faisceaux - doux, diffus avec verrine satinée, étroit ou asymétrique avec des systèmes d'optiques modulaires des lentilles individuelles, large avec des optiques en retrait avec LED COB et réflecteurs en aluminium. La distribution lumineuse est précise et nette grâce aux optiques basculantes.

DESCRIPTION TECHNIQUE

Structure en fonte d'aluminium injecté à haute résistance à l'oxydation. Versions avec enjoliveur frontal en acier INOX AISI 316L, épaisseur 2mm ou bien en aluminium. Diffuseur en verre trempé, épaisseur 8mm pour MICROZIP, 8mm pour ZIP, 12mm pour MEGAZIP. Vis Allen en acier inoxydable A4. Appareil pré-câblé avec câble en Néoprène H07RN-F (H05RN-F pour MICROZIP) et connecteur pour câblage dans le boîtier. Joints en silicone recuit. Peinture double extra résistante. Boîtier en polypropylène inclus.

Charge maximale
500Kg MICROZIP, MINIZIP
1000Kg ZIP, MEGAZIP

INDICE DE PROTECTION
IP65 / IP67

CLASSE D'ISOLATION
CLASSE I Ⓢ
CLASSE III Ⓢ RGBW

RÉSISTANCE MÉCANIQUE
IK 09

COULEURS ET FINITIONS

.09 Noir

.19 INOX



www.simes.it/zip-comfort



Klippen Concert Hall, Kristiansand, Norway © ph. Halvor Gudim / Fagerhult AS

MICROZIP CONFORT Rond INOX

Verre satiné

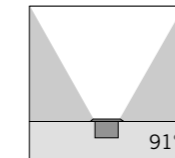

S.8814W.19 Faisceau diffus
 LED MODULE **3000K** CRI90 141lm 1,1W
 (sur demande 2700K CRI90 129lm)
 (sur demande 4000K CRI80 173lm)
 220V-240Vac 50/60Hz
 ON/OFF Non gradable
 Circuit LED fixe

Verre mi-satiné

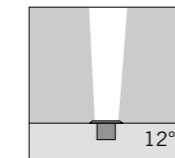
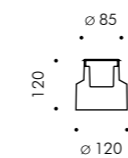

S.8811W.19 Faisceau Spot avec lentille
 LED MODULE **3000K** CRI90 260lm 2,2W
 (sur demande 2700K CRI90 240lm)
 (sur demande 4000K CRI80 320lm)
 220V-240Vac 50/60Hz
 ON/OFF Non gradable
 Circuit LED basculant ±15°

Livrables sur demande LED avec faisceaux:
 34°, 65° et 10°x44°

MICROZIP CONFORT Rond aluminium

Verre satiné

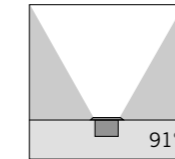

S.7814W Faisceau diffus
 LED MODULE **3000K** CRI90 141lm 1,1W
 (sur demande 2700K CRI90 129lm)
 (sur demande 4000K CRI80 173lm)
 220V-240Vac 50/60Hz
 ON/OFF Non gradable
 Circuit LED fixe

Verre mi-satiné

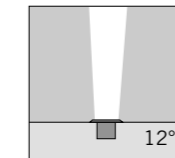
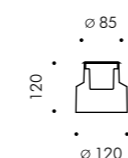

S.7811W Faisceau Spot avec lentille
 LED MODULE **3000K** CRI90 260lm 2,2W
 (sur demande 2700K CRI90 240lm)
 (sur demande 4000K CRI80 320lm)
 220V-240Vac 50/60Hz
 ON/OFF Non gradable
 Circuit LED basculant ±15°

Livrables sur demande LED avec faisceaux:
 34°, 65° et 10°x44°

Verre satiné

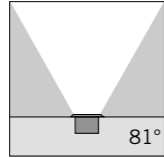

S.8805W.19 Faisceau diffus
 LED MODULE **3000K** CRI90 194lm 1,5W
 (sur demande 2700K CRI90 179lm)
 (sur demande 4000K CRI80 238lm)
 220V-240Vac 50/60Hz
 ON/OFF Non gradable
 Circuit LED fixe

Verre satiné

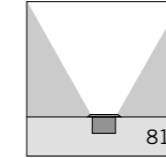

S.7805W Faisceau diffus
 LED MODULE **3000K** CRI90 194lm 1,5W
 (sur demande 2700K CRI90 179lm)
 (sur demande 4000K CRI80 238lm)
 220V-240Vac 50/60Hz
 ON/OFF Non gradable
 Circuit LED fixe

Verre mi-satiné

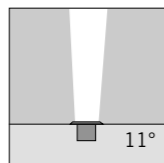

S.8831W.19 Faisceau Spot avec lentilles
 LED MODULE **3000K** CRI90 520lm 4,3W
 (sur demande 2700K CRI90 480lm)
 (sur demande 4000K CRI80 640lm)
 220V-240Vac 50/60Hz
 ON/OFF Non gradable
 Circuit LED basculant $\pm 15^\circ$

Livrables sur demande LED avec faisceaux:
 65° et 10°x44°

Verre mi-satiné

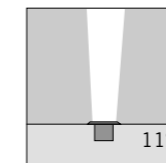

S.7831W Faisceau Spot avec lentilles
 LED MODULE **3000K** CRI90 520lm 4,3W
 (sur demande 2700K CRI90 480lm)
 (sur demande 4000K CRI80 640lm)
 220V-240Vac 50/60Hz
 ON/OFF Non gradable
 Circuit LED basculant $\pm 15^\circ$

Livrables sur demande LED avec faisceaux:
 65° et 10°x44°

Verre mi-satiné

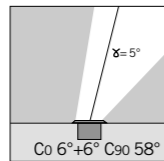

S.8832W.19 Faisceau Asymétrique avec lentilles
 LED MODULE **3000K** CRI90 520lm 4,3W
 (sur demande 2700K CRI90 480lm)
 (sur demande 4000K CRI80 640lm)
 220V-240Vac 50/60Hz
 ON/OFF Non gradable
 Circuito LED basculante $\pm 5^\circ$

Verre mi-satiné

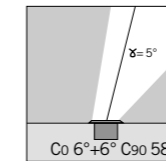

S.7832W Faisceau Asymétrique avec lentilles
 LED MODULE **3000K** CRI90 520lm 4,3W
 (sur demande 2700K CRI90 480lm)
 (sur demande 4000K CRI80 640lm)
 220V-240Vac 50/60Hz
 ON/OFF Non gradable
 Circuito LED basculante $\pm 5^\circ$

Verre mi-satiné

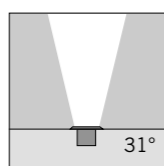
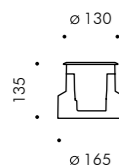

S.8833W.19 Faisceau Flood avec réflecteur
 LED MODULE **3000K** CRI90 657lm 6,6W
 (sur demande 2700K CRI90 627lm)
 (sur demande 4000K CRI80 837lm)
 220V-240Vac 50/60Hz
 ON/OFF Non gradable
 Circuit LED basculant $\pm 15^\circ$

Verre mi-satiné

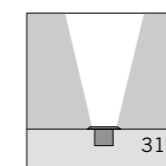
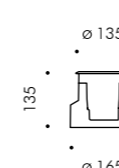

S.7833W Faisceau Flood avec réflecteur
 LED MODULE **3000K** CRI90 657lm 6,6W
 (sur demande 2700K CRI90 627lm)
 (sur demande 4000K CRI80 837lm)
 220V-240Vac 50/60Hz
 ON/OFF Non gradable
 Circuit LED basculant $\pm 15^\circ$

Verre satiné

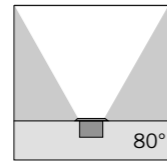

S.8864W.19 Faisceau diffus
LED MODULE **3000K** CRI90 1106lm 8,4W
(sur demande 2700K CRI90 1087lm
(sur demande 4000K CRI80 1490lm)
220V-240Vac 50/60Hz
Gradable DALI 2 / PUSH
Circuit LED fixe

Verre satiné

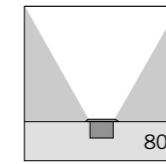

S.7864W Faisceau diffus
LED MODULE **3000K** CRI90 1106lm 8,4W
(sur demande 2700K CRI90 1087lm
(sur demande 4000K CRI80 1490lm)
220V-240Vac 50/60Hz
Gradable DALI 2 / PUSH
Circuit LED fixe

Verre mi-satiné

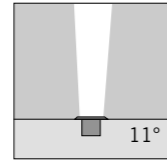

S.8891W.19 Faisceau Spot avec lentilles
LED MODULE **3000K** CRI90 1813lm 14,8W
(sur demande 2700K CRI90 1748lm
(sur demande 4000K CRI80 2331lm)
220V-240Vac 50/60Hz
Gradable DALI 2 / PUSH
Circuit LED basculant ±15°

Livrables sur demande LED avec faisceaux:
65° et 10°x44°

Verre mi-satiné

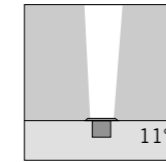

S.7891W Faisceau Spot avec lentilles
LED MODULE **3000K** CRI90 1813lm 14,8W
(sur demande 2700K CRI90 1748lm
(sur demande 4000K CRI80 2331lm)
220V-240Vac 50/60Hz
Gradable DALI 2 / PUSH
Circuit LED basculant ±15°

Livrables sur demande LED avec faisceaux:
65° et 10°x44°

Verre mi-satiné

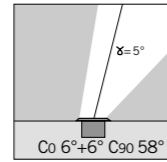

S.8892W.19 Faisceau Asymétrique avec lentilles
LED MODULE **3000K** CRI90 1520lm 14,8W
(sur demande 2700K CRI90 1748lm
(sur demande 4000K CRI80 2331lm)
220V-240Vac 50/60Hz
Gradable DALI 2 / PUSH
Circuit LED basculante ±5°

Verre mi-satiné

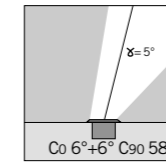

S.7892W Faisceau Asymétrique avec lentilles
LED MODULE **3000K** CRI90 1520lm 14,8W
(sur demande 2700K CRI90 1748lm
(sur demande 4000K CRI80 2331lm)
220V-240Vac 50/60Hz
Gradable DALI 2 / PUSH
Circuit LED basculante ±5°

Verre mi-satiné

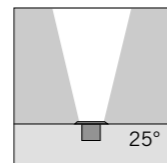

S.8893W.19 Faisceau Moyen avec réflecteur
LED MODULE **3000K** CRI90 1448lm 11,5W
(sur demande 2700K CRI90 1391lm
(sur demande 4000K CRI80 1734lm)
220V-240Vac 50/60Hz
Gradable DALI 2 / PUSH
Circuit LED basculant ±15°

Verre mi-satiné

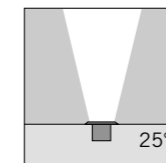

S.7893W Faisceau Moyen avec réflecteur
LED MODULE **3000K** CRI90 1448lm 11,5W
(sur demande 2700K CRI90 1391lm
(sur demande 4000K CRI80 1734lm)
220V-240Vac 50/60Hz
Gradable DALI 2 / PUSH
Circuit LED basculant ±15°

Verre mi-satiné

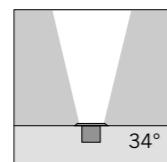

S.8890.19 Faisceau Flood avec lentilles
LED MODULE **RGBW (W=3000K)** 1096lm 15,9W
24V PWM
Circuit LED basculant ±15°

Alimentateur à tension constante déporté nécessaire pour
RGBW et contrôle (DMX ou DALI)
(pages 528-529)

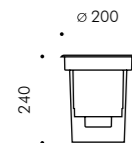
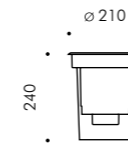



Verre satiné

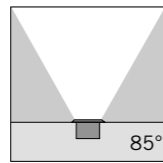

S.8568W.19 Faisceau diffus
LED MODULE **3000K** CRI90 1238lm 10,5W
(sur demande 2700K CRI90 1176lm)
(sur demande 4000K CRI80 1651lm)
220V-240V AC 50/60Hz
Gradable DALI 2 / PUSH
Circuit LED fixe

Verre satiné

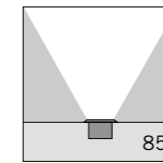

S.8578W Faisceau diffus
LED MODULE **3000K** CRI90 1238lm 10,5W
(sur demande 2700K CRI90 1176lm)
(sur demande 4000K CRI80 1651lm)
220V-240V AC 50/60Hz
Gradable DALI 2 / PUSH
Circuit LED fixe

Verre mi-satiné

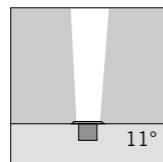

S.8500W.19 Faisceau Spot avec lentilles
LED MODULE **3000K** CRI90 3900lm 31,1W
(sur demande 2700K CRI90 3601lm)
(sur demande 4000K CRI80 4800lm)
220V-240Vac 50/60Hz
Gradable DALI 2 / PUSH
Circuit LED basculant $\pm 15^\circ$

Livrables sur demande LED avec faisceaux:
65° et 10°x44°

Verre mi-satiné

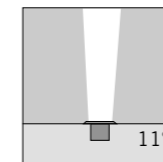

S.8570W Faisceau Spot avec lentilles
LED MODULE **3000K** CRI90 3900lm 31,1W
(sur demande 2700K CRI90 3601lm)
(sur demande 4000K CRI80 4800lm)
220V-240Vac 50/60Hz
Gradable DALI 2 / PUSH
Circuit LED basculant $\pm 15^\circ$

Livrables sur demande LED avec faisceaux:
65° et 10°x44°

Verre mi-satiné

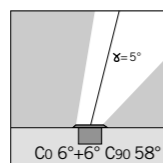

S.8501W.19 Faisceau Asymétrique avec lentilles
LED MODULE **3000K** CRI90 3900lm 31,1W
(sur demande 2700K CRI90 3601lm)
(sur demande 4000K CRI80 4800lm)
220V-240Vac 50/60Hz
Gradable DALI 2 / PUSH
Circuit LED basculante $\pm 5^\circ$

Verre mi-satiné

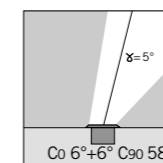

S.8571W Faisceau Asymétrique avec lentilles
LED MODULE **3000K** CRI90 3900lm 31,1W
(sur demande 2700K CRI90 3601lm)
(sur demande 4000K CRI80 4800lm)
220V-240Vac 50/60Hz
Gradable DALI 2 / PUSH
Circuit LED basculante $\pm 5^\circ$

Verre mi-satiné

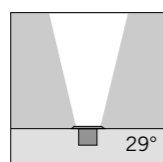

S.8502W.19 Faisceau Moyen avec réflecteur
LED MODULE **3000K** CRI90 3643lm 28,2W
(sur demande 2700K CRI90 3419lm)
(sur demande 4000K CRI80 4306lm)
220V-240Vac 50/60Hz
Gradable DALI 2 / PUSH
Circuit LED basculant $\pm 15^\circ$

Verre mi-satiné

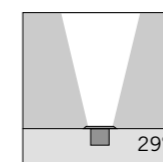

S.8572W Faisceau Moyen avec réflecteur
LED MODULE **3000K** CRI90 3643lm 28,2W
(sur demande 2700K CRI90 3419lm)
(sur demande 4000K CRI80 4306lm)
220V-240Vac 50/60Hz
Gradable DALI 2 / PUSH
Circuit LED basculant $\pm 15^\circ$

Verre mi-satiné

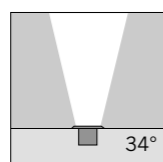

S.8505.19 Faisceau Flood avec lentilles
LED MODULE **RGBW (W=3000K)** 1827lm 26,6W
24V PWM
Circuit LED basculant $\pm 15^\circ$

Alimentateur à tension constante déporté nécessaire pour
RGBW et contrôle (DMX ou DALI)
(pages 528-529)

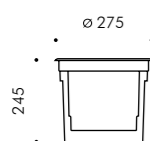
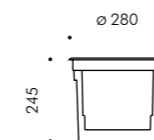



Musée du Château de Mayenne, Mayenne, France © Simes S.p.A.

MICROZIP CONFORT Carré INOX

SIMES

Verre satiné

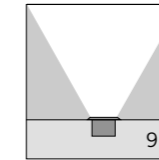
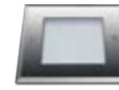

S.8819W.19 Faisceau diffus
 LED MODULE **3000K** CRI90 141lm 1,1W
 (sur demande 2700K CRI90 129lm)
 (sur demande 4000K CRI80 173lm)
 220V-240Vac 50/60Hz
 ON/OFF Non gradable
 Circuit LED fixe

Verre mi-satiné

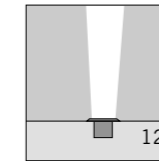
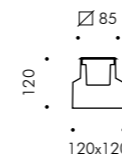

S.8815W.19 Faisceau Spot avec lentille
 LED MODULE **3000K** CRI90 260lm 2,2W
 (sur demande 2700K CRI90 240lm)
 (sur demande 4000K CRI80 320lm)
 220V-240Vac 50/60Hz
 ON/OFF Non gradable
 Circuit LED basculant ±15°

Livrables sur demande LED avec faisceaux:
 34°, 65° et 10°x44°

MICROZIP CONFORT Carré aluminium

Verre satiné

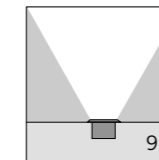

S.7819W Faisceau diffus
 LED MODULE **3000K** CRI90 141lm 1,1W
 (sur demande 2700K CRI90 129lm)
 (sur demande 4000K CRI80 173lm)
 220V-240Vac 50/60Hz
 ON/OFF Non gradable
 Circuit LED fixe

Verre mi-satiné

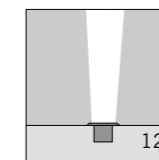
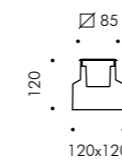

S.7815W Faisceau Spot avec lentille
 LED MODULE **3000K** CRI90 260lm 2,2W
 (sur demande 2700K CRI90 240lm)
 (sur demande 4000K CRI80 320lm)
 220V-240Vac 50/60Hz
 ON/OFF Non gradable
 Circuit LED basculant ±15°

Livrables sur demande LED avec faisceaux:
 34°, 65° et 10°x44°

Verre satiné

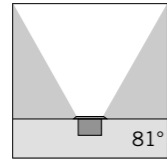

S.8825W.19 Faisceau diffus
 LED MODULE **3000K** CRI90 194lm 1,5W
 (sur demande 2700K CRI90 179lm)
 (sur demande 4000K CRI80 238lm)
 220V-240Vac 50/60Hz
 ON/OFF Non gradable
 Circuit LED fixe

Verre satiné

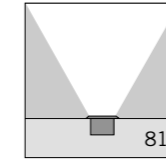

S.7825W Faisceau diffus
 LED MODULE **3000K** CRI90 194lm 1,5W
 (sur demande 2700K CRI90 179lm)
 (sur demande 4000K CRI80 238lm)
 220V-240Vac 50/60Hz
 ON/OFF Non gradable
 Circuit LED fixe

Verre mi-satiné

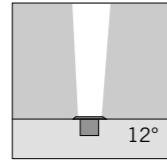

S.8835W.19 Faisceau Spot avec lentilles
 LED MODULE **3000K** CRI90 774lm 6W
 (sur demande 2700K CRI90 714lm)
 (sur demande 4000K CRI80 952lm)
 220V-240Vac 50/60Hz
 ON/OFF Non gradable
 Circuit LED basculant $\pm 15^\circ$

Livrables sur demande LED avec faisceaux:
65° et 10°x44°

Verre mi-satiné

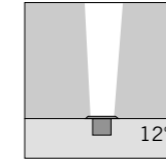

S.7835W Faisceau Spot avec lentilles
 LED MODULE **3000K** CRI90 774lm 6W
 (sur demande 2700K CRI90 714lm)
 (sur demande 4000K CRI80 952lm)
 220V-240Vac 50/60Hz
 ON/OFF Non gradable
 Circuit LED basculant $\pm 15^\circ$

Livrables sur demande LED avec faisceaux:
65° et 10°x44°

Verre mi-satiné

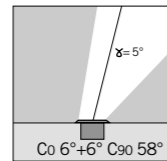

S.8836W.19 Faisceau Asymétrique avec lentilles
 LED MODULE **3000K** CRI90 774lm 6W
 (sur demande 2700K CRI90 714lm)
 (sur demande 4000K CRI80 952lm)
 220V-240Vac 50/60Hz
 ON/OFF Non gradable
 Circuito LED basculante $\pm 5^\circ$

Verre mi-satiné

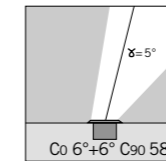

S.7836W Faisceau Asymétrique avec lentilles
 LED MODULE **3000K** CRI90 774lm 6W
 (sur demande 2700K CRI90 714lm)
 (sur demande 4000K CRI80 952lm)
 220V-240Vac 50/60Hz
 ON/OFF Non gradable
 Circuito LED basculante $\pm 5^\circ$

Verre mi-satiné

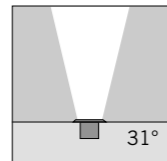
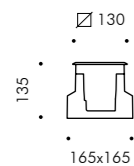

S.8837W.19 Faisceau Flood avec réflecteur
 LED MODULE **3000K** CRI90 657lm 6,6W
 (sur demande 2700K CRI90 627lm)
 (sur demande 4000K CRI80 837lm)
 220V-240Vac 50/60Hz
 ON/OFF Non gradable
 Circuit LED basculant $\pm 15^\circ$

Verre mi-satiné

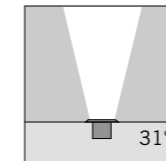
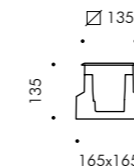

S.7837W Faisceau Flood avec réflecteur
 LED MODULE **3000K** CRI90 657lm 6,6W
 (sur demande 2700K CRI90 627lm)
 (sur demande 4000K CRI80 837lm)
 220V-240Vac 50/60Hz
 ON/OFF Non gradable
 Circuit LED basculant $\pm 15^\circ$

Verre satiné

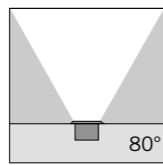

S.8884W.19 Faisceau diffus
LED MODULE **3000K** CRI90 1106lm 8,4W
(sur demande 2700K CRI90 1087lm)
(sur demande 4000K CRI80 1490lm)
220V-240Vac 50/60Hz
Gradable DALI 2 / PUSH
Circuit LED fixe

Verre satiné

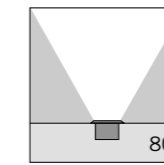

S.7884W Faisceau diffus
LED MODULE **3000K** CRI90 1106lm 8,4W
(sur demande 2700K CRI90 1087lm)
(sur demande 4000K CRI80 1490lm)
220V-240Vac 50/60Hz
Gradable DALI 2 / PUSH
Circuit LED fixe

Verre mi-satiné

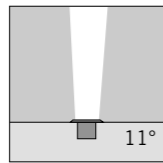

S.8895W.19 Faisceau Spot avec lentilles
LED MODULE **3000K** CRI90 1813lm 14,8W
(sur demande 2700K CRI90 1748lm)
(sur demande 4000K CRI80 2331lm)
220V-240Vac 50/60Hz
Gradable DALI 2 / PUSH
Circuit LED basculant ±15°

Livrables sur demande LED avec faisceaux:
65° et 10°x44°

Verre mi-satiné

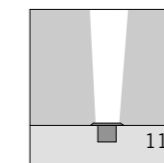

S.7895W Faisceau Spot avec lentilles
LED MODULE **3000K** CRI90 1813lm 14,8W
(sur demande 2700K CRI90 1748lm)
(sur demande 4000K CRI80 2331lm)
220V-240Vac 50/60Hz
Gradable DALI 2 / PUSH
Circuit LED basculant ±15°

Livrables sur demande LED avec faisceaux:
65° et 10°x44°

Verre mi-satiné

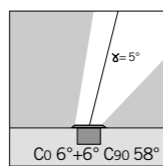

S.8896W.19 Faisceau Asymétrique avec lentilles
LED MODULE **3000K** CRI90 1520lm 14,8W
(sur demande 2700K CRI90 1748lm)
(sur demande 4000K CRI80 2331lm)
220V-240Vac 50/60Hz
Gradable DALI 2 / PUSH
Circuito LED basculante ±5°

Verre mi-satiné

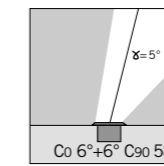

S.7896W Faisceau Asymétrique avec lentilles
LED MODULE **3000K** CRI90 1520lm 14,8W
(sur demande 2700K CRI90 1748lm)
(sur demande 4000K CRI80 2331lm)
220V-240Vac 50/60Hz
Gradable DALI 2 / PUSH
Circuito LED basculante ±5°

Verre mi-satiné

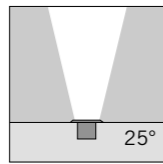

S.8897W.19 Faisceau Moyen avec réflecteur
LED MODULE **3000K** CRI90 1448lm 11,5W
(sur demande 2700K CRI90 1391lm)
(sur demande 4000K CRI80 1734lm)
220V-240Vac 50/60Hz
Gradable DALI 2 / PUSH
Circuit LED basculant ±15°

Verre mi-satiné

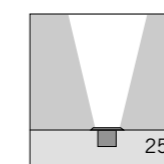

S.7897W Faisceau Moyen avec réflecteur
LED MODULE **3000K** CRI90 1448lm 11,5W
(sur demande 2700K CRI90 1391lm)
(sur demande 4000K CRI80 1734lm)
220V-240Vac 50/60Hz
Gradable DALI 2 / PUSH
Circuit LED basculant ±15°

Verre mi-satiné

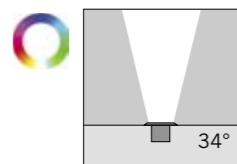

S.8899.19 Faisceau Flood avec lentilles
LED MODULE **RGBW (W=3000K)** 1096lm 15,9W
24V PWM
Circuit LED basculant ±15°

Alimentateur à tension constante déporté nécessaire pour RGBW
et contrôle (DMX ou DALI)
(pages 528-529)

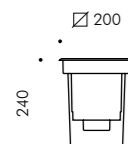
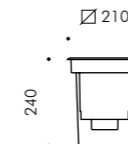



Verre satiné

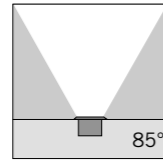

S.8588W.19 Faisceau diffus
 LED MODULE **3000K** CRI90 1238lm 10,5W
 (sur demande 2700K CRI90 1176lm)
 (sur demande 4000K CRI80 1651lm)
 220V-240V AC 50/60Hz
Gradable DALI 2 / PUSH
 Circuit LED fixe

Verre satiné

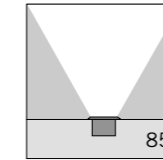

S.8598W Faisceau diffus
 LED MODULE **3000K** CRI90 1238lm 10,5W
 (sur demande 2700K CRI90 1176lm)
 (sur demande 4000K CRI80 1651lm)
 220V-240V AC 50/60Hz
Gradable DALI 2 / PUSH
 Circuit LED fixe

Verre mi-satiné

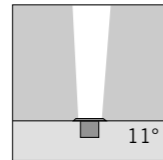

S.8580W.19 Faisceau Spot avec lentilles
 LED MODULE **3000K** CRI90 3900lm 31,1W
 (sur demande 2700K CRI90 3601lm)
 (sur demande 4000K CRI80 4800lm)
 220V-240Vac 50/60Hz
Gradable DALI 2 / PUSH
 Circuit LED basculant ±15°

Livrables sur demande LED avec faisceaux:
 65° et 10°x44°

Verre mi-satiné

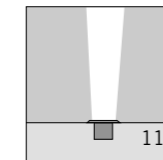

S.8590W Faisceau Spot avec lentilles
 LED MODULE **3000K** CRI90 3900lm 31,1W
 (sur demande 2700K CRI90 3601lm)
 (sur demande 4000K CRI80 4800lm)
 220V-240Vac 50/60Hz
Gradable DALI 2 / PUSH
 Circuit LED basculant ±15°

Livrables sur demande LED avec faisceaux:
 65° et 10°x44°

Verre mi-satiné

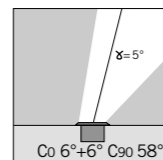

S.8581W.19 Faisceau Asymétrique avec lentilles
 LED MODULE **3000K** CRI90 3900lm 31,1W
 (sur demande 2700K CRI90 3601lm)
 (sur demande 4000K CRI80 4800lm)
 220V-240Vac 50/60Hz
Gradable DALI 2 / PUSH
 Circuito LED basculante ±5°

Verre mi-satiné

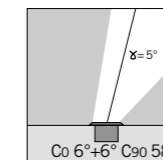

S.8591W Faisceau Asymétrique avec lentilles
 LED MODULE **3000K** CRI90 3900lm 31,1W
 (sur demande 2700K CRI90 3601lm)
 (sur demande 4000K CRI80 4800lm)
 220V-240Vac 50/60Hz
Gradable DALI 2 / PUSH
 Circuito LED basculante ±5°

Verre mi-satiné

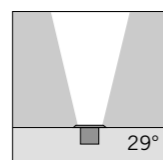

S.8582W.19 Faisceau Moyen avec réflecteur
 LED MODULE **3000K** CRI90 3643lm 28,2W
 (sur demande 2700K CRI90 3419lm)
 (sur demande 4000K CRI80 4306lm)
 220V-240Vac 50/60Hz
Gradable DALI 2 / PUSH
 Circuit LED basculant ±15°

Verre mi-satiné

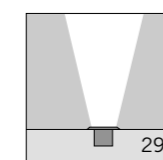

S.8592W Faisceau Moyen avec réflecteur
 LED MODULE **3000K** CRI90 3643lm 28,2W
 (sur demande 2700K CRI90 3419lm)
 (sur demande 4000K CRI80 4306lm)
 220V-240Vac 50/60Hz
Gradable DALI 2 / PUSH
 Circuit LED basculant ±15°

Verre mi-satiné

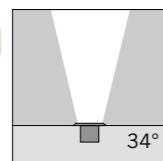

S.8585.19 Faisceau Flood avec lentilles
 LED MODULE **RGBW (W=3000K)** 1827lm 26,6W
24V PWM
 Circuit LED basculant ±15°
 Alimentateur à tension constante déporté nécessaire pour
 RGBW et contrôle (DMX ou DALI)
 (pages 528-529)

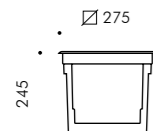
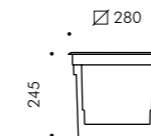

Le développement de la série Ring a pris son origine dans la recherche d'un encastré au sol passage véhicules possédant une profondeur d'encastrement réduite. La série est caractérisée par un enjoliveur frontal en acier INOX avec une forte résistance mécanique et une efficacité lumineuse hors pair. La famille RING CONFORT est composée de quatre typologies différentes de faisceaux, passant d'un effet doux et diffus dans les versions avec verrine satinée au faisceau étroit ou asymétrique obtenu par des systèmes optiques modulaires à lentilles individuelles, au faisceau large à optique en retrait avec LED COB et des réflecteurs en aluminium. La distribution lumineuse est très précise et nette grâce aux optiques basculantes.

DESCRIPTION TECHNIQUE

Structure en fonte d'aluminium injecté à haute résistance à l'oxydation. Enjoliveur frontal en acier INOX 316L, épaisseur 3mm. Diffuseur en verre trempé, épaisseur 12mm pour MICRORING CONFORT, 15mm pour MINIRING CONFORT, 19mm pour RING / MEGARING CONFORT. Vis Allen en acier inoxydable A4. Appareil pré-câblé avec câble en Néoprène H07RN-F et connecteur pour câblage dans le boîtier. Joints en silicone recuit. Peinture double extra résistante. Boîtier en polypropylène inclus.

Charge maximale 5000Kg - 30Km/h

INDICE DE PROTECTION
IP65 / IP67

CLASSE D'ISOLATION
CLASSE I ⊕

RÉSISTANCE MÉCANIQUE
IK 10

FINITIONS

.19 INOX

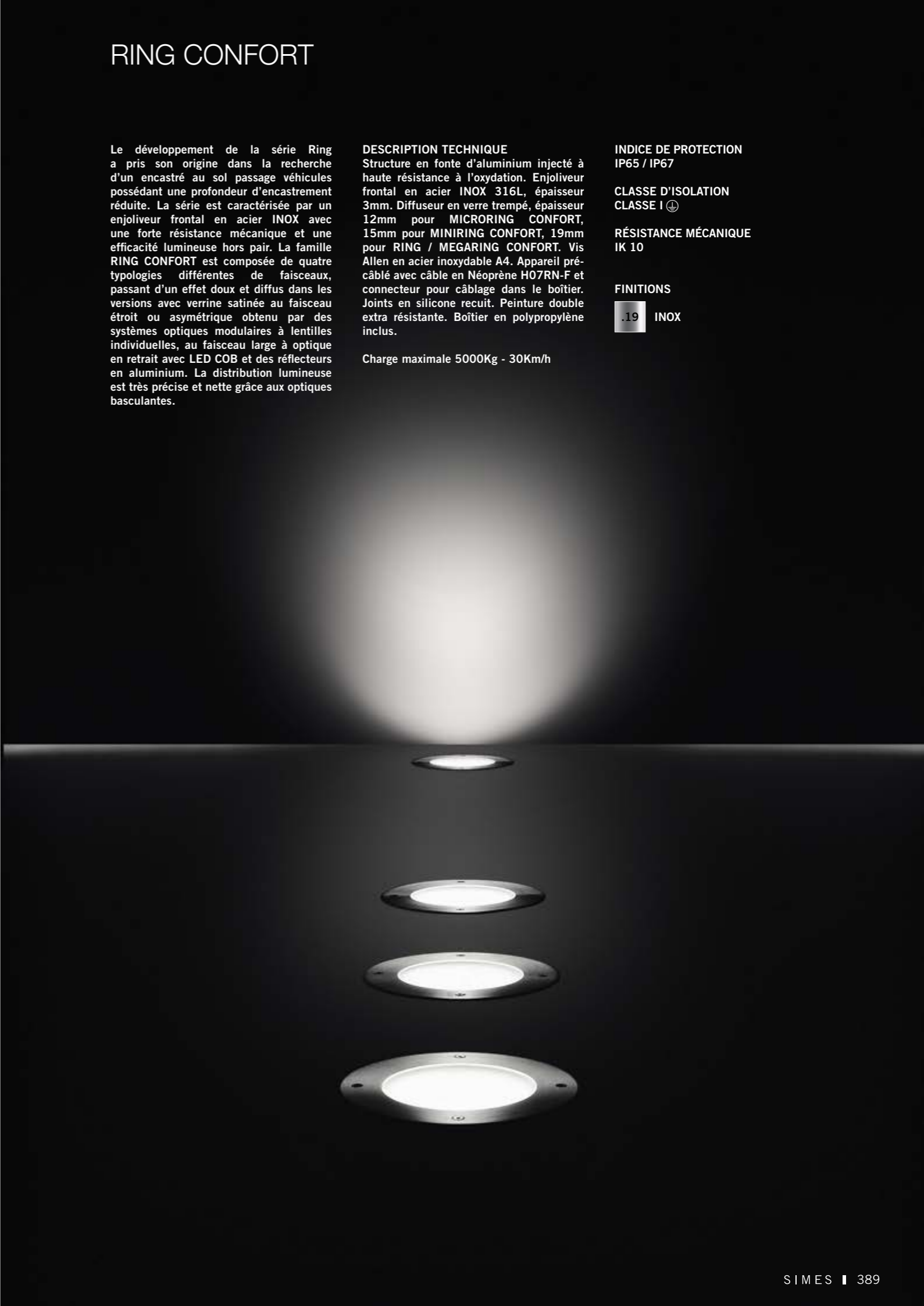

Verre Satiné

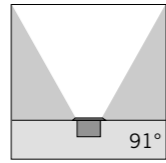

S.4946W.19 Faisceau diffus
 LED MODULE **3000K** CRI90 140lm 1,1W
 (sur demande 2700K CRI90 129lm)
 (sur demande 4000K CRI80 173lm)
 220V-240Vac 50/60Hz
 ON/OFF Non gradable
 Circuit LED fixe

Verre mi-satiné

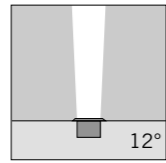

S.7900W.19 Faisceau Spot avec lentille
 LED MODULE **3000K** CRI90 260lm 2,2W
 (sur demande 2700K CRI90 240lm)
 (sur demande 4000K CRI80 320lm)
 220V-240Vac 50/60Hz
 ON/OFF Non gradable
 Circuit LED basculant $\pm 15^\circ$

Livrables sur demande LED avec faisceaux:
 34°, 65°, asymétrique et 10°x44°

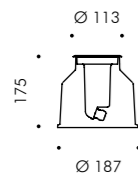

Verre Satiné

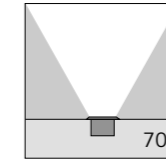

S.4957W.19 Faisceau diffus
 LED MODULE **3000K** CRI90 421lm 3,0W
 (sur demande 2700K CRI90 389lm)
 (sur demande 4000K CRI80 519lm)
 220V-240Vac 50/60Hz
 ON/OFF Non gradable
 Circuit LED fixe

Verre mi-satiné

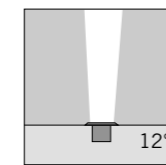

S.7910W.19 Faisceau Spot avec lentilles
 LED MODULE **3000K** CRI90 774lm 6W
 (sur demande 2700K CRI90 714lm)
 (sur demande 4000K CRI80 952lm)
 220V-240Vac 50/60Hz
 ON/OFF Non gradable
 Circuit LED basculant $\pm 15^\circ$

Livrables sur demande LED avec faisceaux:
 65° e 10°x44°

Verre mi-satiné

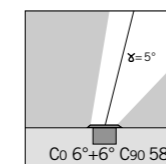

S.7911W.19 Faisceau Asymétrique avec lentilles
 LED MODULE **3000K** CRI90 774lm 6W
 (sur demande 2700K CRI90 714lm)
 (sur demande 4000K CRI80 952lm)
 220V-240Vac 50/60Hz
 ON/OFF Non gradable
 Circuito LED basculante $\pm 5^\circ$

Verre mi-satiné

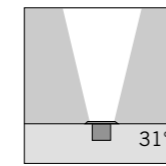

S.7912W.19 Faisceau Flood avec réflecteur
 LED MODULE **3000K** CRI90 657lm 6,6W
 (sur demande 2700K CRI90 627lm)
 (sur demande 4000K CRI80 837lm)
 220V-240Vac 50/60Hz
 ON/OFF Non gradable
 Circuit LED basculant $\pm 15^\circ$

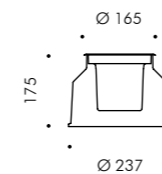

Verre Satiné

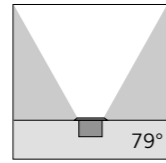

S.4971W.19 Faisceau diffus
 LED MODULE **3000K** CRI90 1106lm 8,7W
 (sur demande 2700K CRI90 1087lm)
 (sur demande 4000K CRI80 1490lm)
 220V-240Vac 50/60Hz
 ON/OFF Non gradable
 Circuit LED fixe

Livrables sur demande moyennant supplément de prix avec alimentation DALI 2 / PUSH intégrée.

Verre mi-satiné

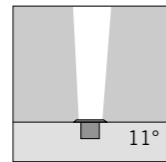

S.7920W.19 Faisceau Spot avec lentilles
 LED MODULE **3000K** CRI90 1813lm 14,8W
 (sur demande 2700K CRI90 1748lm)
 (sur demande 4000K CRI80 2331lm)
 220V-240Vac 50/60Hz
 ON/OFF Non gradable
 Circuit LED basculant $\pm 15^\circ$

Livrables sur demande LED avec faisceaux:
65° e 10°x44°

Livrables sur demande moyennant supplément de prix avec alimentation DALI 2 / PUSH intégrée.

Verre mi-satiné

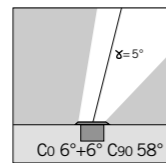

S.7921W.19 Faisceau Asymétrique avec lentilles
 LED MODULE **3000K** CRI90 1813lm 14,8W
 (sur demande 2700K CRI90 1748lm)
 (sur demande 4000K CRI80 2331lm)
 220V-240Vac 50/60Hz
 ON/OFF Non gradable
 Circuito LED basculante $\pm 5^\circ$

Livrables sur demande moyennant supplément de prix avec alimentation DALI 2 / PUSH intégrée.

Verre mi-satiné

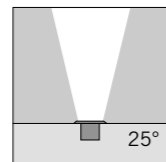

S.7922W.19 Faisceau Moyen avec réflecteur
 LED MODULE **3000K** CRI90 1448lm 11,5W
 (sur demande 2700K CRI90 1391lm)
 (sur demande 4000K CRI80 1734lm)
 220V-240Vac 50/60Hz
 ON/OFF Non gradable
 Circuit LED basculant $\pm 15^\circ$

Livrables sur demande moyennant supplément de prix avec alimentation DALI 2 / PUSH intégrée.

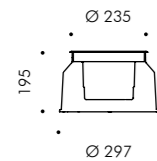

Verre Satiné

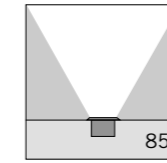

S.4908W.19 Faisceau diffus
 LED MODULE **3000K** CRI90 1215lm 9,0W
 (sur demande 2700K CRI90 1125lm)
 (sur demande 4000K CRI80 1305lm)
 220V-240Vac 50/60Hz
 ON/OFF Non gradable
 Circuit LED fixe

Livrables sur demande moyennant supplément de prix avec alimentation DALI 2 / PUSH intégrée.

Verre mi-satiné

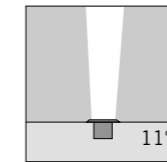

S.7930W.19 Faisceau Spot avec lentilles
 LED MODULE **3000K** CRI90 3900lm 31,1W
 (sur demande 2700K CRI90 3601lm)
 (sur demande 4000K CRI80 4800lm)
 220V-240Vac 50/60Hz
 ON/OFF Non gradable
 Circuit LED basculant $\pm 15^\circ$

Livrables sur demande LED avec faisceaux:
65° e 10°x44°

Livrables sur demande moyennant supplément de prix avec alimentation DALI 2 / PUSH intégrée.

Verre mi-satiné

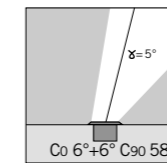

S.7931W.19 Faisceau Asymétrique avec lentilles
 LED MODULE **3000K** CRI90 3900lm 31,1W
 (sur demande 2700K CRI90 3601lm)
 (sur demande 4000K CRI80 4800lm)
 220V-240Vac 50/60Hz
 ON/OFF Non gradable
 Circuito LED basculante $\pm 5^\circ$

Livrables sur demande moyennant supplément de prix avec alimentation DALI 2 / PUSH intégrée.

Verre mi-satiné

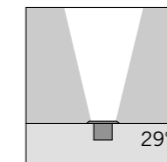

S.7932W.19 Faisceau Moyen avec réflecteur
 LED MODULE **3000K** CRI90 3643lm 28,2W
 (sur demande 2700K CRI90 3419lm)
 (sur demande 4000K CRI80 1306lm)
 220V-240Vac 50/60Hz
 ON/OFF Non gradable
 Circuit LED basculant $\pm 15^\circ$

Livrables sur demande moyennant supplément de prix avec alimentation DALI 2 / PUSH intégrée.

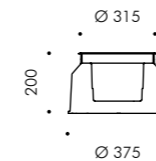



Suit est un produit très performant composé d'une simple bride d'ancrage qui permet une installation aisée sans encastrement, résistante et sûre. Dans les zones pas pour passage véhicules Suit peut être installé directement sans la bride. La série est déclinée en version avec une fenêtre, deux fenêtres opposées, deux fenêtres juxtaposées ou avec quatre fenêtres.

DESCRIPTION TECHNIQUE

Structure en fonte d'aluminium injecté à haute résistance à l'oxydation. Vis Allen en acier inoxydable A4. Réflecteur réalisé en polymères revêtu en aluminium. Cache de protection épaisseur 5mm. Diffuseur en polycarbonate. Appareil pré-câblé avec câble de 5,0m en Néoprène H07RN-F pour câblage dans le boîtier de dérivation. Joints en silicone recuit. Peinture double extra résistante.

MICROSUIT

Prévoir alimentateur déporté en courant constant 700mA.

**MODÈLE ENREGISTRÉ
BREVETÉ**

INDICE DE PROTECTION
IP65 / IP67

CLASSE D'ISOLATION
CLASSE III ⚡ MICROSUIT
CLASSE I ⚡ MINISUIT, SUIT

RÉSISTANCE MÉCANIQUE
IK 10



COULEURS

.09 Noir

.14 Gris aluminium

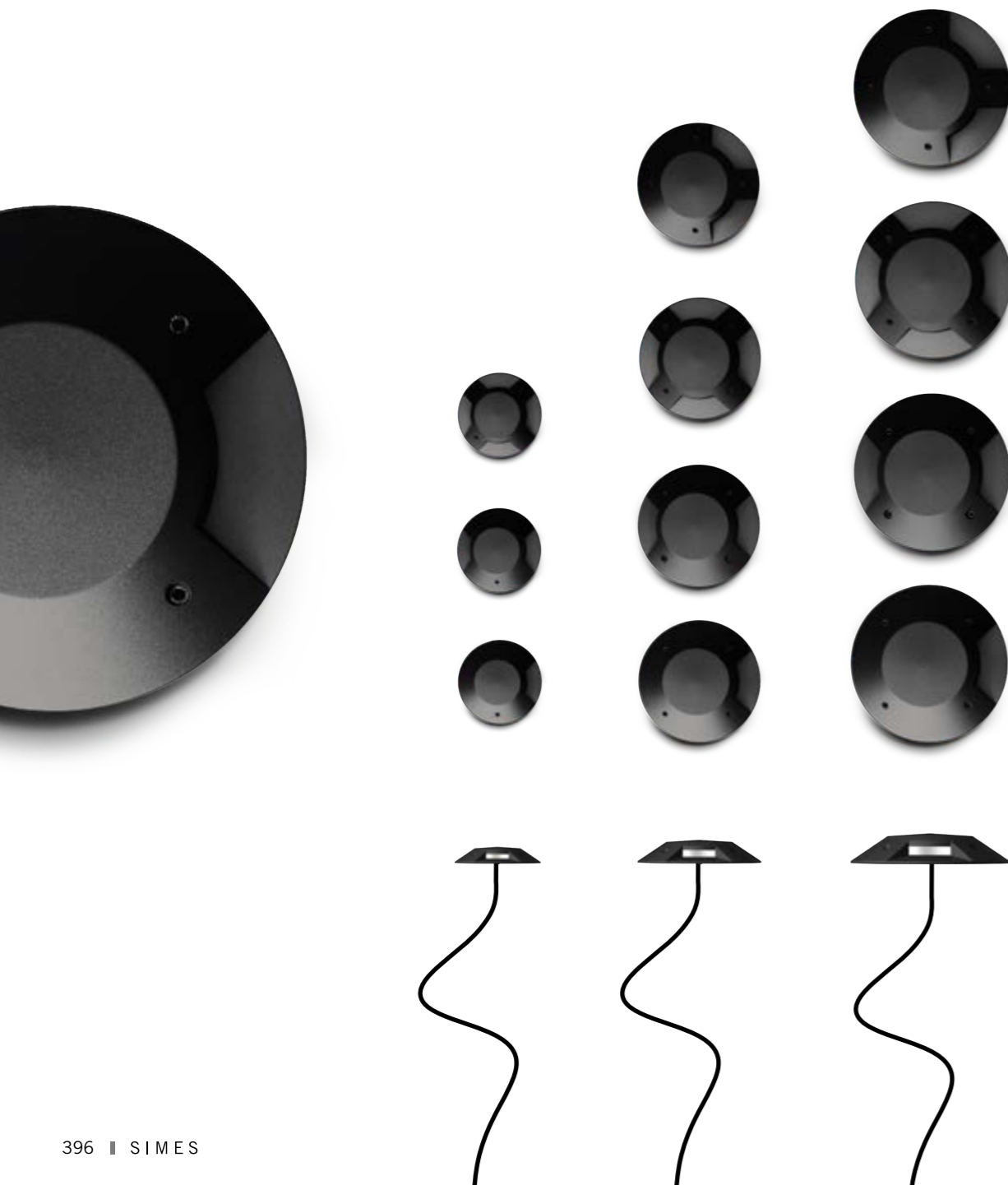

www.simes.it/suit



MICROSUIT 700mA

1 fenêtre avec lentille

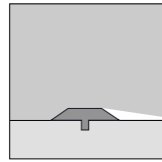
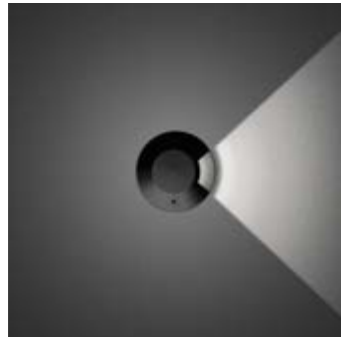

S.5681N
LED MODULE **4000K** CRI80 330lm 2,0W
(sur demande 2700K CRI80 310lm)
(sur demande 3000K CRI80 346lm)
max 700mA (Vf 3,1V)

Alimentateur déporté à courant constant nécessaire
Vout 120Vdc max (pages 524-525)

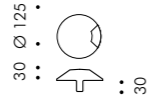

(embase de fixation pour passage véhicules S.5680 non comprise)

2 fenêtres opposées avec lentille

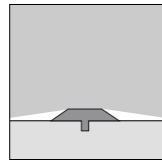

S.5683N
LED MODULE **4000K** CRI80 330lm 2,0W
(sur demande 2700K CRI80 310lm)
(sur demande 3000K CRI80 346lm)
max 700mA (Vf 3,1V)

Alimentateur déporté à courant constant nécessaire
Vout 120Vdc max (pages 524-525)

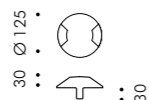

(embase de fixation pour passage véhicules S.5680 non comprise)

4 fenêtres avec lentille

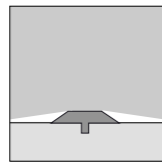

S.5685N
LED MODULE **4000K** CRI80 330lm 2,0W
(sur demande 2700K CRI80 310lm)
(sur demande 3000K CRI80 346lm)
max 700mA (Vf 3,1V)

Alimentateur déporté à courant constant nécessaire
Vout 120Vdc max (pages 524-525)

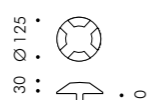

(embase de fixation pour passage véhicules S.5680 non comprise)

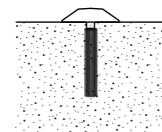

INSTALLATION DE MICROSUIT

Microsuit est un appareil passage véhicules en surface, doté d'un pivot blocage câble en saillie à la partie inférieure. Le pivot blocage câble d'alimentation doit être enfilé directement dans le tube ondulé qui doit avoir un diamètre de minimum 32mm.

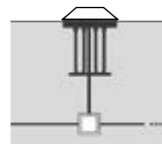

POUR DES APPLICATIONS PASSAGE VÉHICULES

Pour des applications dans des zones à passages véhicules MICROSUIT doit être installé avec son embase spéciale de fixation. Charge maximale 4000Kg, vitesse maximale 10Km/h si l'embase spéciale de fixation est utilisée

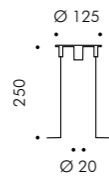

S.5680
EMBASE DE FIXATION MICROSUIT POUR PASSAGE VÉHICULES

Puig Tower, Barcelona, Spain - Arch. Rafael Moneo + Antonio Puig, Josep Riu GCA Architects + Lucho Marcial © Ph. Rafael Vargas



1 fenêtre avec réflecteur

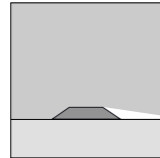
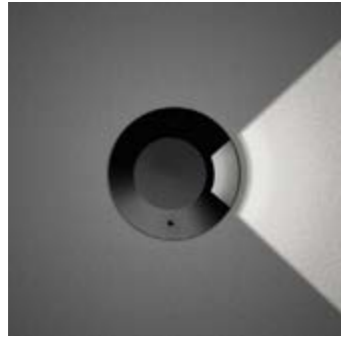

S.5695N
LED MODULE **4000K** CRI80 173lm 1,0W
(sur demande 2700K CRI80 162lm)
(sur demande 3000K CRI80 181lm)
220V-240Vac 50/60Hz
ON/OFF Non gradable

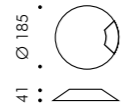

(embase de fixation pour passage véhicules S.5699 non comprise)

2 fenêtres 180° avec réflecteurs

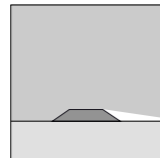

S.5696N
2 x LED MODULE **4000K** CRI80 173lm 1,0W
(sur demande 2700K CRI80 162lm)
(sur demande 3000K CRI80 181lm)
220V-240Vac 50/60Hz
ON/OFF Non gradable



(embase de fixation pour passage véhicules S.5699 non comprise)

2 fenêtres contrapposte avec réflecteurs

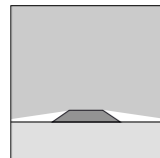

S.5697N
2 x LED MODULE **4000K** CRI80 173lm 1,0W
(sur demande 2700K CRI80 162lm)
(sur demande 3000K CRI80 181lm)
220V-240Vac 50/60Hz
ON/OFF Non gradable

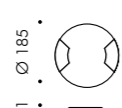

(embase de fixation pour passage véhicules S.5699 non comprise)

4 fenêtres avec réflecteurs

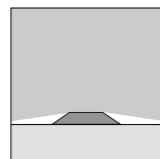

S.5698N
4 x LED MODULE **4000K** CRI80 173lm 1,0W
(sur demande 2700K CRI80 162lm)
(sur demande 3000K CRI80 181lm)
220V-240Vac 50/60Hz
ON/OFF Non gradable

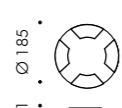

(embase de fixation pour passage véhicules S.5699 non comprise)

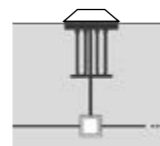

POUR DES APPLICATIONS PASSAGE VÉHICULES
Pour des applications dans des zones à passages véhicules MINISUIT doit être installé avec son embase spéciale de fixation. Charge maximale 4000Kg, vitesse maximale 10Km/h si l'embase spéciale de fixation est utilisée

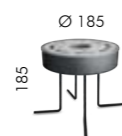

S.5699
EMBASE DE FIXATION SUIT POUR PASSAGE VÉHICULES



Walkway, Locarno, Switzerland © Simes S.p.A.

1 fenêtre avec réflecteur

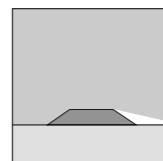

S.5691N
LED MODULE **4000K** CRI80 330lm 2,0W
(sur demande 2700K CRI80 310lm
(sur demande 3000K CRI80 346lm)
220V-240Vac 50/60Hz
ON/OFF Non gradable

(embase de fixation pour passage véhicules S.5690 non comprise)

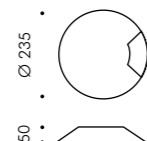

2 fenêtres 180° avec réflecteurs

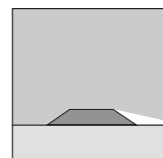

S.5692N
2 x LED MODULE **4000K** CRI80 330lm 2,0W
(sur demande 2700K CRI80 310lm
(sur demande 3000K CRI80 346lm)
220V-240Vac 50/60Hz
ON/OFF Non gradable

(embase de fixation pour passage véhicules S.5690 non comprise)

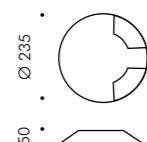

2 fenêtres contrapposte avec réflecteurs

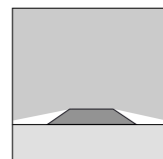

S.5693N
2 x LED MODULE **4000K** CRI80 330lm 2,0W
(sur demande 2700K CRI80 310lm
(sur demande 3000K CRI80 346lm)
220V-240Vac 50/60Hz
ON/OFF Non gradable

(embase de fixation pour passage véhicules S.5690 non comprise)

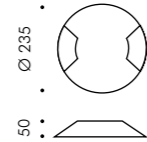

4 fenêtres avec réflecteurs

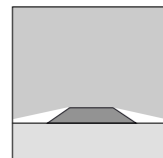

S.5694N
4 x LED MODULE **4000K** CRI80 330lm 2,0W
(sur demande 2700K CRI80 310lm
(sur demande 3000K CRI80 346lm)
220V-240Vac 50/60Hz
ON/OFF Non gradable

(embase de fixation pour passage véhicules S.5690 non comprise)

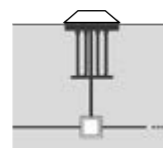
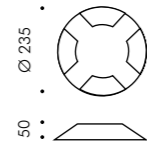

POUR DES APPLICATIONS PASSAGE VÉHICULES
Pour des applications dans des zones à passages véhicules SUIT doit être installé avec son embase spéciale de fixation. Charge maximale 4000Kg, vitesse maximale 10Km/h si l'embase spéciale de fixation est utilisée

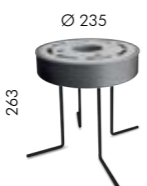

S.5690
EMBASE DE FIXATION SUIT POUR PASSAGE VÉHICULES



MAINA Headquarter Arch. Gianni Arnaudo, Fossano, Cuneo, Italy © Ph.Mario Bertani

Ceiling est une famille de downlights caractérisée par un design net et des dimensions compactes qui s'intègrent dans plusieurs contextes et architectures. Les optiques en retrait confort assurent une absence totale d'éblouissement et une excellente distribution du faisceau lumineux. La gamme Ceiling est déclinée en trois gabarits, toutes avec une saillie réduite à seulement 55mm. Un mécanisme de fixation du corps à la base par un système par clips assure une totale absence de vis apparentes.

DESCRIPTION TECHNIQUE

Structure en fonte d'aluminium injecté à haute résistance à l'oxydation. Réflecteur réalisé en polymères revêtu en aluminium. Obturateur en nylon. Cache de protection épaisseur 5mm. Diffuseur en verre trempé, épaisseur 5mm, placé en position en retrait entre les réflecteurs et les obturateurs. Vis Allen INOX A4 non apparentes. Appareil pré-câblé avec câble plat bipolaire de 5,0m. Peinture double extra résistante.

MODÈLE ENREGISTRÉ

INDICE DE PROTECTION
IP65

CLASSE D'ISOLATION
CLASSE III ⚡

RÉSISTANCE MÉCANIQUE
IK 07

COULEURS

.01 Blanc (optique noire)

.09 Noir (optique noire)

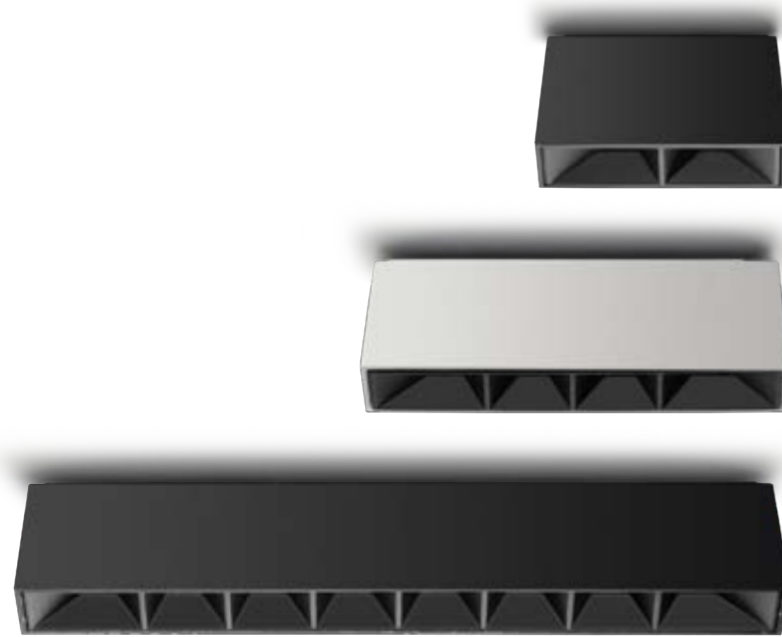

2 LED

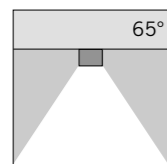
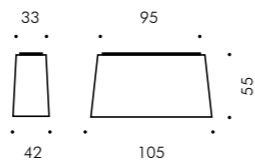

S.9060W Faisceau Wide Flood avec réflecteurs
 LED MODULE **3000K** CRI90 520lm 4,2W
 (sur demande 2700K CRI90 480lm)
 (sur demande 4000K CRI80 640lm)
24Vdc PWM

Alimentateur à tension constante déporté
 nécessaire 24Vdc (pages 522-523)

4 LED

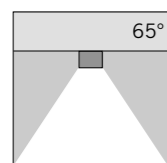
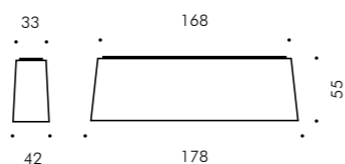

S.9065W Faisceau Wide Flood avec réflecteurs
 LED MODULE **3000K** CRI90 1040lm 8,4W
 (sur demande 2700K CRI90 960lm)
 (sur demande 4000K CRI80 1280lm)
24Vdc PWM

Alimentateur à tension constante déporté
 nécessaire 24Vdc (pages 522-523)

8 LED

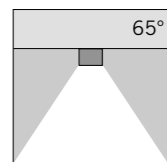
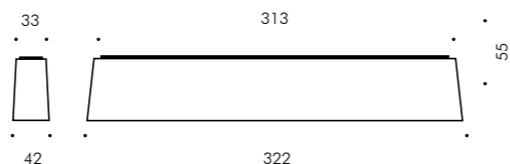

S.9070W Faisceau Wide Flood avec réflecteurs
 LED MODULE **3000K** CRI90 2080lm 16,7W
 (sur demande 2700K CRI90 1920lm)
 (sur demande 4000K CRI80 2560lm)
24Vdc PWM

Alimentateur à tension constante déporté
 nécessaire 24Vdc (pages 522-523)



Catch est un downlight innovant qui conjugue le confort visuel, des encombrements réduits et la faculté de pointage avec le corps basculant. Le système optique sophistiqué focalise le faisceau et rend la lumière confortable tout en réduisant l'éblouissement. Catch est décliné en deux versions: de surface et encastré. La version de surface se fixe directement au plafond et est équipé d'un alimentateur intégré. La version à encastrer s'installe directement dans les faux plafonds en plâtre et avec son boîtier spécifique également dans les plafonds en béton. Catch à encastrer se fixe avec le corps de la source rasant ou bien en saillie pour des pointages plus amples.

DESCRIPTION TECHNIQUE

Structure en fonte d'aluminium injecté à haute résistance à l'oxydation. Lentilles en polycarbonate transparent. Diffuseur en verre trempé, épaisseur 5mm. Vis en acier INOX A4. Peinture double extra résistante.

CATCH ENCASTRÉ

Enjoliveur frontal en aluminium. Appareil pré-câblé avec câble de 0,4m en Néoprène H05RN-F et connecteur pour branchement déporté. Boîte d'alimentation extérieure.

CATCH DE SURFACE

Appareil pré-câblé avec câble de 5,0m en Néoprène H05RN-F.

MODÈLE ENREGISTRÉ

INDICE DE PROTECTION
IP65

CLASSE D'ISOLATION
CLASSE II 

RÉSISTANCE MÉCANIQUE
IK 08

COULEURS

 .01 Blanc

 .14 Gris aluminium



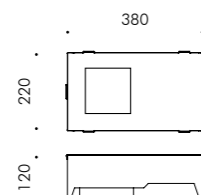

S.7409
BOÎTIER D'ENCASTREMENT POUR
PLAFONDS EN BÉTON
pour CATCH CARRÉ 4LED BASCULANT
 Dim. 220 x 380 x 120mm
 Orifice 115 x 115mm

Carré 4 LED basculant

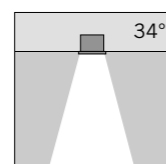
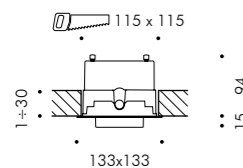

S.7400W Faisceau Flood avec lentilles
 LED MODULE **3000K** CRI90 774lm 6,2W
 (sur demande 2700K CRI90 714lm)
 (sur demande 4000K CRI80 952lm)
 220V-240Vac 50/60Hz
Gradable DALI 2 / PUSH
 Optique basculant ±20°

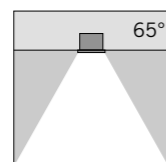

S.7401W Faisceau Very Wide Flood avec lentilles
 LED MODULE **3000K** CRI90 774lm 6,2W
 (sur demande 2700K CRI90 714lm)
 (sur demande 4000K CRI80 952lm)
 220V-240Vac 50/60Hz
Gradable DALI 2 / PUSH
 Optique basculant ±20°

Livrables sur demande LED avec faisceaux:
12°, 10°x44°

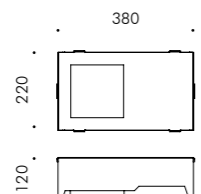

S.7429
BOÎTIER D'ENCASTREMENT POUR
PLAFONDS EN BÉTON
pour CATCH CARRÉ 9LED BASCULANT
 Dim. 220 x 380 x 120mm
 Orifice 148 x 148mm

Carré 9 LED basculant

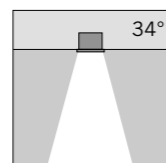
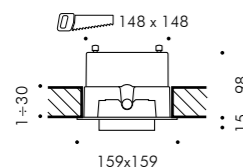

S.7420W Faisceau Flood avec lentilles
 LED MODULE **3000K** CRI90 1741lm 13,5W
 (sur demande 2700K CRI90 1607lm)
 (sur demande 4000K CRI80 2142lm)
 220V-240Vac 50/60Hz
Gradable DALI 2 / PUSH
 Optique basculant ±20°

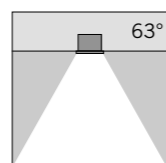

S.7421W Faisceau Very Wide Flood avec lentilles
 LED MODULE **3000K** CRI90 1741lm 13,5W
 (sur demande 2700K CRI90 1607lm)
 (sur demande 4000K CRI80 2142lm)
 220V-240Vac 50/60Hz
Gradable DALI 2 / PUSH
 Optique basculant ±20°

Livrables sur demande LED avec faisceaux:
12°, 10°x44°

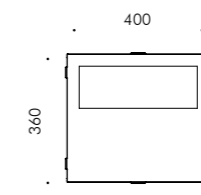

S.7469
BOÎTIER D'ENCASTREMENT POUR PLAFONDS EN BÉTON
pour CATCH RECTANGULAIRE 20 LED BASCULANT
 Dim. 400 x 360 x 120mm
 Orifice 331 x 118mm

Rectangulaire 20 LED basculant

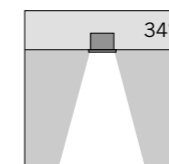
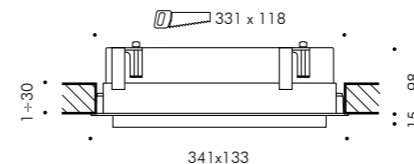
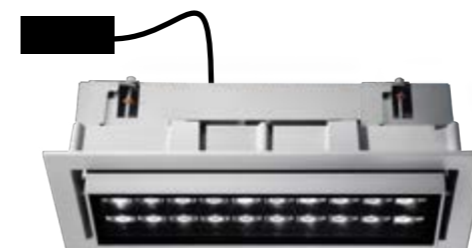

S.7460W Faisceau Flood avec lentilles
 LED MODULE **3000K** CRI90 3870lm 29,9W
 (sur demande 2700K CRI90 3572lm)
 (sur demande 4000K CRI80 4760lm)
 220V-240Vac 50/60Hz
Gradable DALI 2 / PUSH
 Optique basculant ±20°

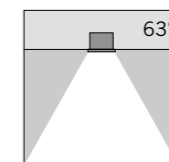

S.7461W Faisceau Very Wide Flood avec lentilles
 LED MODULE **3000K** CRI90 3870lm 29,9W
 (sur demande 2700K CRI90 3572lm)
 (sur demande 4000K CRI80 4760lm)
 220V-240Vac 50/60Hz
Gradable DALI 2 / PUSH
 Optique basculant ±20°

Livrables sur demande LED avec faisceaux:
12°, 10°x44°

Carré 4 LED basculant

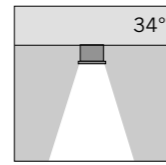
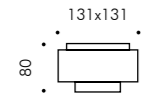

S.7500W Faisceau Flood avec lentilles
 LED MODULE **3000K** CRI90 774lm 6,2W
 (sur demande 2700K CRI90 714lm)
 (sur demande 4000K CRI80 952lm)
 220V-240Vac 50/60Hz
 ON/OFF Non gradable
 Optique basculant ±15°

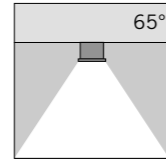

S.7501W Faisceau Very Wide Flood avec lentilles
 LED MODULE **3000K** CRI90 774lm 6,2W
 (sur demande 2700K CRI90 714lm)
 (sur demande 4000K CRI80 952lm)
 220V-240Vac 50/60Hz
 ON/OFF Non gradable
 Optique basculant ±15°

Livrables sur demande LED avec faisceaux:
 12°, 10°x44°

Carré 9 LED basculant

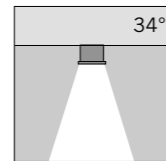
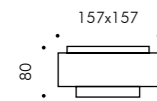

S.7520W Faisceau Flood avec lentilles
 LED MODULE **3000K** CRI90 1741lm 13,5W
 (sur demande 2700K CRI90 1607lm)
 (sur demande 4000K CRI80 2142lm)
 220V-240Vac 50/60Hz
 ON/OFF Non gradable
 Optique basculant ±15°

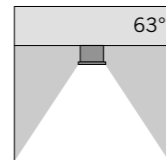

S.7521W Faisceau Very Wide Flood avec lentilles
 LED MODULE **3000K** CRI90 1741lm 13,5W
 (sur demande 2700K CRI90 1607lm)
 (sur demande 4000K CRI80 2142lm)
 220V-240Vac 50/60Hz
 ON/OFF Non gradable
 Optique basculant ±15°

Livrables sur demande LED avec faisceaux:
 12°, 10°x44°

Rectangulaire 20 LED basculant

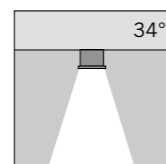
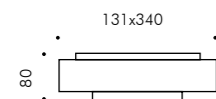

S.7560W Faisceau Flood avec lentilles
 LED MODULE **3000K** CRI90 3870lm 29,9W
 (sur demande 2700K CRI90 3572lm)
 (sur demande 4000K CRI80 4760lm)
 220V-240Vac 50/60Hz
 ON/OFF Non gradable
 Optique basculant ±15°

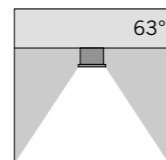

S.7561W Faisceau Very Wide Flood avec lentilles
 LED MODULE **3000K** CRI90 3870lm 29,9W
 (sur demande 2700K CRI90 3572lm)
 (sur demande 4000K CRI80 4760lm)
 220V-240Vac 50/60Hz
 ON/OFF Non gradable
 Optique basculant ±15°

Livrables sur demande LED avec faisceaux:
 12°, 10°x44°

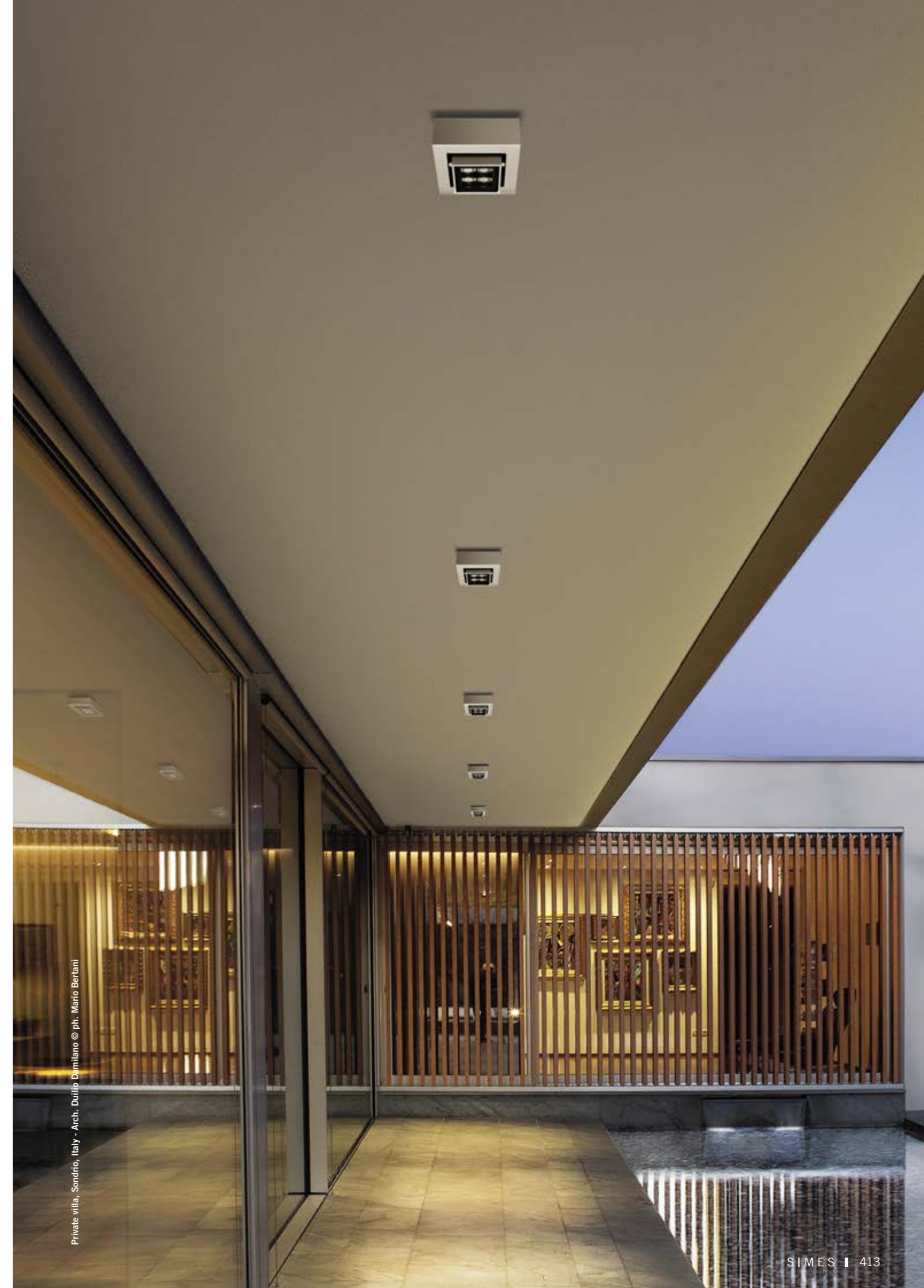

Private villa, Sondrio, Italy - Arch. Dario Damilano © ph. Mario Bertani

Lobby est un downlight très performant à encastrer pour l'extérieur; il est décliné en deux versions: une version basique avec enjoliveur en aluminium et vis à vue et une version professionnelle avec enjoliveur en acier INOX et absence totale de vis apparentes. Une optique primaire avec diffuseur satiné permet de maximiser l'homogénéité du flux lumineux tandis qu'une optique secondaire en aluminium distribue correctement la lumière en évitant des éblouissements. Lobby s'installe directement dans des plafonds en plâtre et avec un boîtier spécifique également dans des plafonds en béton.

DESCRIPTION TECHNIQUE

Structure en fonte d'aluminium injecté à haute résistance à l'oxydation. Versions avec enjoliveur frontal en acier INOX AISI 316L, épaisseur 2mm ou bien en aluminium. Réflecteur en polymères recouvert d'aluminium pur. Diffuseur en verre trempé, épaisseur 10mm. Vis Allen en acier INOX A4. Joints en silicone recuit. Peinture double extra résistante.

LOBBY BASIC

Enjoliveur frontal en aluminium avec vis en vue. Appareil pré-câblé avec câble de 0,5m en Néoprène H05RN-F et connecteur pour branchement déporté.

LOBBY PROFESSIONAL

Enjoliveur frontal en acier INOX AISI 316L avec système de clips à encastrement. Appareil équipé pour câblage passant avec presse-étoupe.

BREVETÉ

INDICE DE PROTECTION
IP65

CLASSE D'ISOLATION
CLASSE II 

RÉSISTANCE MÉCANIQUE
IK 10

COULEURS BASIC

 Noir

COULEURS PROFESSIONAL

 INOX



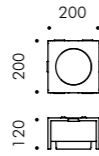
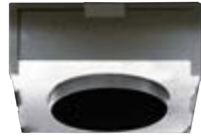

S.7309
BOÎTIER D'ENCASTREMENT POUR
PLAFONDS EN BÉTON
 pour **MINILOBBY BASIC**
 Dim. 200 x 200 x 120mm

Minilobby Enjoliveur aluminium

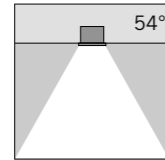
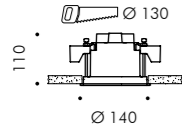

S.7306W Faisceau Flood avec réflecteur
 LED MODULE **3000K** CRI90 955lm 6,5W
 (sur demande 2700K CRI90 908lm)
 (sur demande 4000K CRI80 1171lm)
 220V-230Vac 50/60Hz
 ON/OFF Non gradable

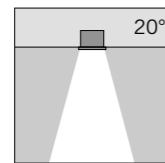

S.7307W Faisceau Moyen avec réflecteur
 LED MODULE **3000K** CRI90 955lm 6,5W
 (sur demande 2700K CRI90 908lm)
 (sur demande 4000K CRI80 1171lm)
 220V-230Vac 50/60Hz
 ON/OFF Non gradable

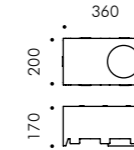

S.7349
BOÎTIER D'ENCASTREMENT POUR
PLAFONDS EN BÉTON
 pour **MINILOBBY PROFESSIONAL**
 Dim. 360 x 200 x 170mm

Minilobby Enjoliveur INOX

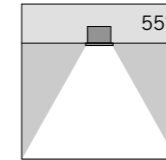
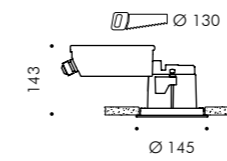

S.7340W.19 Faisceau Flood avec réflecteur
 LED MODULE **3000K** CRI90 1618lm 11,8W
 (sur demande 2700K CRI90 1538lm)
 (sur demande 4000K CRI80 1983lm)
 220V-240Vac 50/60Hz
Gradable DALI 2 / PUSH

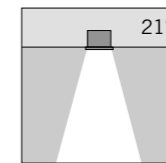

S.7345W.19 Faisceau Moyen avec réflecteur
 LED MODULE **3000K** CRI90 1618lm 11,8W
 (sur demande 2700K CRI90 1538lm)
 (sur demande 4000K CRI80 1983lm)
 220V-240Vac 50/60Hz
Gradable DALI 2 / PUSH

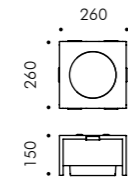

S.7329
BOÎTIER D'ENCASTREMENT POUR
PLAFONDS EN BÉTON
 pour **LOBBY BASIC**
 Dim. 260 x 260 x 150mm

Lobby Enjoliveur aluminium

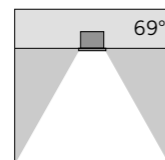
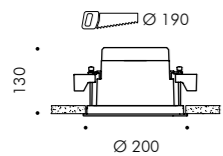

S.7326W Faisceau Very Wide Flood avec réflecteur
 LED MODULE **3000K** CRI90 2234lm 17,4W
 (sur demande 2700K CRI90 2123lm)
 (sur demande 4000K CRI80 2738lm)
 220V-230Vac 50/60Hz
 ON/OFF Non gradable

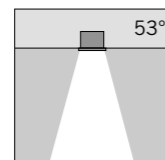

S.7327W Faisceau Wide Flood avec réflecteur
 LED MODULE **3000K** CRI90 2234lm 17,4W
 (sur demande 2700K CRI90 2123lm)
 (sur demande 4000K CRI80 2738lm)
 220V-230Vac 50/60Hz
 ON/OFF Non gradable

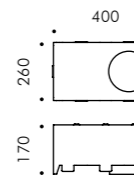

S.7369
BOÎTIER D'ENCASTREMENT POUR PLAFONDS
EN BÉTON
 pour **LOBBY PROFESSIONAL**
 Dim. 400 x 260 x 170mm

Lobby Enjoliveur INOX

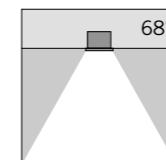
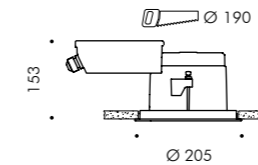

S.7360W.19 Faisceau Very Wide Flood avec réflecteur
 LED MODULE **3000K** CRI90 3231lm 24,1W
 (sur demande 2700K CRI90 3071lm)
 (sur demande 4000K CRI80 3959lm)
 220V-240Vac 50/60Hz
Gradable DALI 2 / PUSH

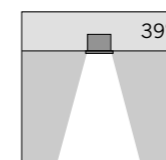

S.7365W.19 Faisceau Flood avec réflecteur
 LED MODULE **3000K** CRI90 3231lm 24,1W
 (sur demande 2700K CRI90 3071lm)
 (sur demande 4000K CRI80 3959lm)
 220V-240Vac 50/60Hz
Gradable DALI 2 / PUSH



Zip Downlight est décliné en version ronde et carrée avec enjoliveur frontal en acier INOX. Résistance mécanique maximale. L'optique est basculante et a été conçue autour de la source LED COB. Pour réduire l'éblouissement et maintenir une excellente efficacité, des réflecteurs en aluminium à double intérieur ont été utilisés. Zip Downlight peut s'installer directement dans des faux plafonds en plâtre ou dans des plafonds en béton avec un boîtier spécifique.

DESCRIPTION TECHNIQUE

Structure en fonte d'aluminium injecté à haute résistance à l'oxydation. Enjoliveur frontal en acier INOX AISI 316L, épaisseur 2mm. Diffuseur en verre trempé épaisseur 8mm pour MICROZIP, 8mm pour MINIZIP, 10mm pour ZIP, 12mm pour MEGAZIP. Vis Allen en acier INOX A4. Joints en silicone recuit. Peinture double extra résistante.

INDICE DE PROTECTION
IP65

CLASSE D'ISOLATION
CLASSE I Ⓢ

RÉSISTANCE MÉCANIQUE
IK 09

FINITION

.19 INOX

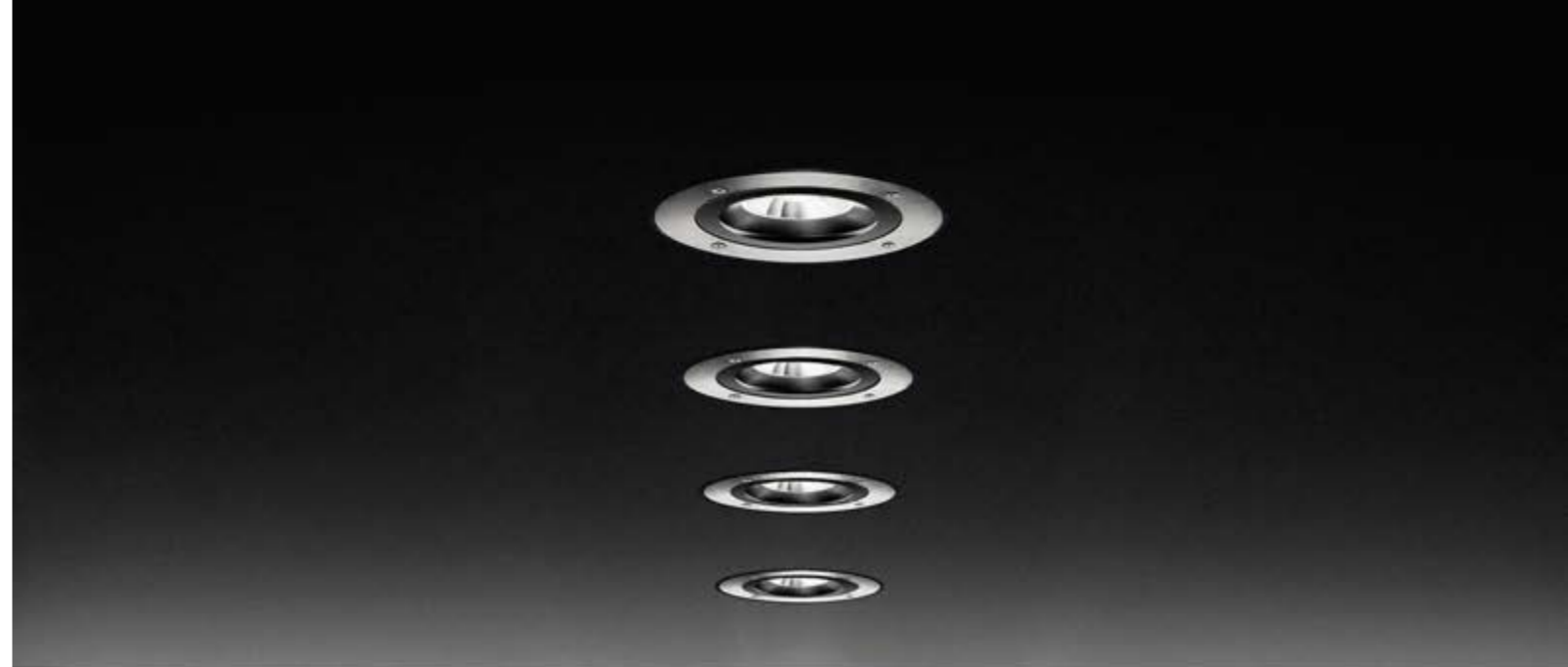

MICROZIP DOWNLIGHT CONFORT

SIMES

Rond Verre mi-satiné

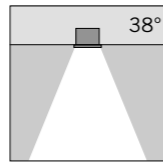
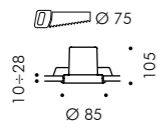

S.5515W.19 Faisceau Flood avec lentille
 LED MODULE 3000K CRI90 260lm 2,2W
 (sur demande 2700K CRI90 240lm)
 (sur demande 4000K CRI80 320lm)
 220V-240Vac 50/60Hz
 ON/OFF Non gradable
 Circuit LED basculant $\pm 15^\circ$
Livrables sur demande LED avec faisceaux: 12°, 63° e 10°x44°



S.5512 BOÎTIER D'ENCASTREMENT pour plafond en béton
 Dimensions: frontale \varnothing 80mm, de dos \varnothing 124mm h 120mm
 Boîtier en polypropylène.

Carré Verre mi-satiné

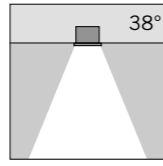
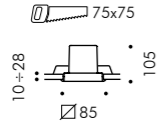

S.5525W.19 Faisceau Flood avec lentille
 LED MODULE 3000K CRI90 260lm 2,2W
 (sur demande 2700K CRI90 240lm)
 (sur demande 4000K CRI80 320lm)
 220V-240Vac 50/60Hz
 ON/OFF Non gradable
 Circuit LED basculant $\pm 15^\circ$
Livrables sur demande LED avec faisceaux: 12°, 63° e 10°x44°



S.5516 BOÎTIER D'ENCASTREMENT pour plafond en béton
 Dimensions: frontale \varnothing 80, de dos \varnothing 124mm h 120mm
 Boîtier en polypropylène.

MINIZIP DOWNLIGHT CONFORT

Rond Verre mi-satiné

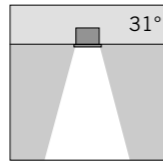
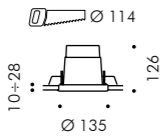

S.5545W.19 Faisceau Flood avec réflecteur
 LED MODULE 3000K CRI90 657lm 6,6W
 (sur demande 2700K CRI90 627lm)
 (sur demande 4000K CRI80 837lm)
 220V-240Vac 50/60Hz
 ON/OFF Non gradable
 Circuit LED basculant $\pm 15^\circ$



S.5510 BOÎTIER D'ENCASTREMENT pour plafond en béton
 Dimensions: frontale \varnothing 121, de dos \varnothing 165mm h 135mm
 Boîtier en polypropylène.

Carré Verre mi-satiné

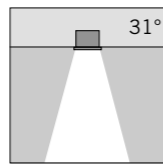
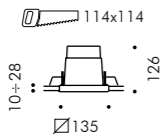

S.5555W.19 Faisceau Flood avec réflecteur
 LED MODULE 3000K CRI90 657lm 6,6W
 (sur demande 2700K CRI90 627lm)
 (sur demande 4000K CRI80 837lm)
 220V-240Vac 50/60Hz
 ON/OFF Non gradable
 Circuit LED basculant $\pm 15^\circ$



S.5511 BOÎTIER D'ENCASTREMENT pour plafond en béton
 Dimensions: frontale \varnothing 121, de dos \varnothing 165mm h 135mm
 Boîtier en polypropylène.



"Virgin Active" Fitness And Wellness Center, Brescia, Italy © Franco Scaglia - Ottavio Tomasini

ZIP DOWNLIGHT CONFORT

SIMES

Rond Verre mi-satiné

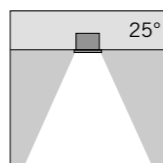
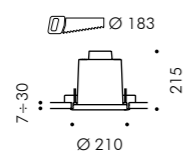

S.5565W.19 Faisceau Moyen avec réflecteur
LED MODULE 3000K CRI90 1448lm 11,5W
(sur demande 2700K CRI90 1391lm)
(sur demande 4000K CRI80 1734lm)
220V-240Vac 50/60Hz
Dimmerable DALI 2 / PUSH
Circuit LED basculant ±15°
Livrables sur demande LED avec réflecteur: 58°



S.5520
BOÎTIER D'ENCASTREMENT pour plafond en béton
Dimensions: Ø 190mm h 240mm
Boîtier en polypropylène.

Carré Verre mi-satiné

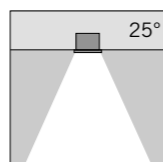
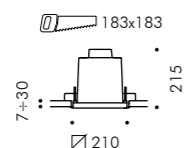

S.5575W.19 Faisceau Moyen avec réflecteur
LED MODULE 3000K CRI90 1448lm 11,5W
(sur demande 2700K CRI90 1391lm)
(sur demande 4000K CRI80 1734lm)
220V-240Vac 50/60Hz
Dimmerable DALI 2 / PUSH
Circuit LED basculant ±15°
Livrables sur demande LED avec réflecteur: 58°



S.5521
BOÎTIER D'ENCASTREMENT pour plafond en béton
Dimensions: 190mm h 240mm
Boîtier en polypropylène.

MEGAZIP DOWNLIGHT CONFORT

Rond Verre mi-satiné

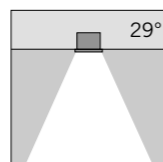
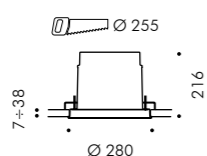

S.5585W.19 Faisceau Moyen avec réflecteur
LED MODULE 3000K CRI90 3643lm 28,2W
(sur demande 2700K CRI90 3419lm)
(sur demande 4000K CRI80 4306lm)
220V-240Vac 50/60Hz
Dimmerable DALI 2 / PUSH
Circuit LED basculant ±15°
Livrables sur demande LED avec réflecteur: 58°



S.5530
BOÎTIER D'ENCASTREMENT pour plafond en béton
Dimensions: Ø 260mm h 245mm
Boîtier en polypropylène.

Carré Verre mi-satiné

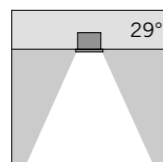
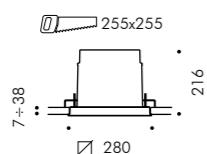

S.5595W.19 Faisceau Moyen avec réflecteur
LED MODULE 3000K CRI90 3643lm 28,2W
(sur demande 2700K CRI90 3419lm)
(sur demande 4000K CRI80 4306lm)
220V-240Vac 50/60Hz
Dimmerable DALI 2 / PUSH
Circuit LED basculant ±15°
Livrables sur demande LED avec réflecteur: 58°



S.5531
BOÎTIER D'ENCASTREMENT pour plafond en béton
Dimensions: 260mm h 245mm
Boîtier en polypropylène.

Collina degli studenti - Politecnico di Milano, Italy - Vivipolimi Lab - Prof. Emilio Farnoldi, Arch. Matteo Cervini, Arch. Giuseppe Mondini, Arch. Paolo Raffaglio © ph. Mario Bertani



Stage Tondo est une gamme de downlights de surface avec des encombrements minimaux et polyvalents. La gamme est déclinée en quatre gabarits; Stage Rond utilise des réflecteurs en aluminium avec double intérieur qui réduisent l'éblouissement maintenant toutefois une excellente efficacité aussi bien en termes de qualité que de quantité de lumière émise. Stage Rond s'installe aisément et s'insère de façon discrète aussi bien dans des contextes résidentiels que publics.

DESCRIPTION TECHNIQUE

Structure en fonte d'aluminium injecté à haute résistance à l'oxydation. Vis Allen en INOX A4. Réflecteur optique en aluminium à double intérieur. Diffuseur en verre trempé. Joints en silicone recuit. Peinture double extra résistante.

MICROSTAGE

Appareil pré-câblé avec câble de 5,0m en Néoprène H05RN-F.

MINISTAGE

Appareil pré-câblé avec câble de 3,0m en Néoprène H05RN-F.

STAGE et MEGASTAGE

Appareil pré-câblé avec câble en Néoprène H05RN-F et connecteur pour branchement dans la base.

MODÈLE ENREGISTRÉ

**INDICE DE PROTECTION
IP66**

**CLASSE D'ISOLATION
CLASSE II**

RÉSISTANCE MÉCANIQUE

IK 06 MICROSTAGE ROND
IK 07 MINISTAGE ROND
IK 08 STAGE ROND
IK 09 MEGASTAGE ROND

COULEURS

.01 Blanc

.09 Noir

.14 Gris aluminium



STAGE ROND

SIMES

Microstage rond

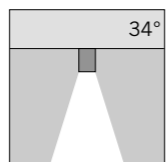
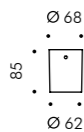

S.1405W Faisceau Flood avec réflecteur
 LED MODULE **3000K** CRI90 356lm 3,0W
 (sur demande 2700K CRI90 339lm)
 (sur demande 4000K CRI80 454lm)
 220V-240Vac 50/60Hz
 ON/OFF Non gradable

Ministage rond

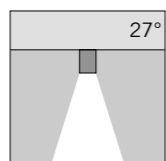
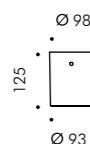

S.1415W Faisceau Moyen avec réflecteur
 LED MODULE **3000K** CRI90 1251lm 9,5W
 (sur demande 2700K CRI90 1195lm)
 (sur demande 4000K CRI80 1544lm)
 220V-240Vac 50/60Hz
 ON/OFF Non gradable

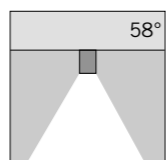

S.1416W Faisceau Wide Flood avec réflecteur
 LED MODULE **3000K** CRI90 1251lm 9,5W
 (sur demande 2700K CRI90 1195lm)
 (sur demande 4000K CRI80 1544lm)
 220V-240Vac 50/60Hz
 ON/OFF Non gradable

Stage rond

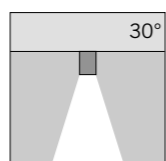
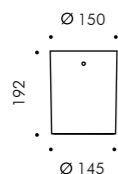

S.1425W Faisceau Flood avec réflecteur
 LED MODULE **3000K** CRI90 4028lm 31,1W
 (sur demande 2700K CRI90 3829lm)
 (sur demande 4000K CRI80 4936lm)
 220V-240Vac 50/60Hz
Gradable DALI 2 / PUSH

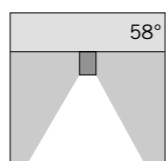

S.1426W Faisceau Wide Flood avec réflecteur
 LED MODULE **3000K** CRI90 4028lm 31,1W
 (sur demande 2700K CRI90 3829lm)
 (sur demande 4000K CRI80 4936lm)
 220V-240Vac 50/60Hz
Gradable DALI 2 / PUSH

Megastage rond

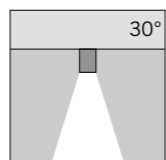
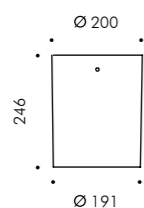

S.1435W Faisceau Flood avec réflecteur
 LED MODULE **3000K** CRI90 7152lm 57,3W
 (sur demande 2700K CRI90 6769lm)
 (sur demande 4000K CRI80 8749lm)
 220V-240Vac 50/60Hz
Gradable DALI 2 / PUSH

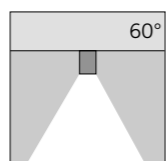

S.1436W Faisceau Wide Flood avec réflecteur
 LED MODULE **3000K** CRI90 7152lm 57,3W
 (sur demande 2700K CRI90 6769lm)
 (sur demande 4000K CRI80 8749lm)
 220V-240Vac 50/60Hz
Gradable DALI 2 / PUSH



Private villa, Sondrio - Italy - Arch. Dutilio Damilano © ph. Mario Bertani



Ikonic est une famille de bornes cylindriques déclinée en trois gabarits et différentes hauteurs. L'alignement parfait aluminium - verre exalte son élégance qui trouvera son application idéale dans les contextes urbains et résidentiels. La source lumineuse est installée dans la tête de la borne et dirigée vers le bas afin d'obtenir une diffusion de la lumière maximale. Le compartiment optique peint noir assure une absence totale de réfraction et d'éblouissement.

DESCRIPTION TECHNIQUE

Structure en aluminium extrudé, tête de la borne et semelle en fonte d'aluminium injecté à haute résistance à l'oxydation. Diffuseur en verre borosilicate, épaisseur 7mm. Via Allen en acier INOX A4. Appareil pré-câblé avec câble en Néoprène H05RN-F et connecteur pour branchement dans la borne. Joints en silicone recuit. Peinture double à haute résistance.

MODÈLE ENREGISTRÉ

INDICE DE PROTECTION
IP65

CLASSE D'ISOLATION
CLASSE II

RÉSISTANCE MÉCANIQUE
IK 06

COULEURS

.09 Noir

.14 Gris aluminium



www.simes.it/ikonic

MICRO IKONIC ø 102mm

SIMES

IKONIC ø 200mm

SIMES

Micro Ikonic H 500mm

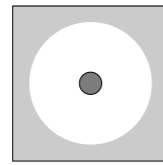
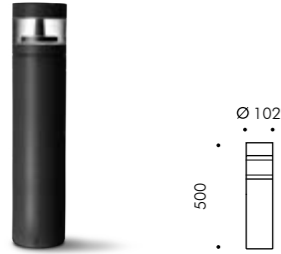

S.4100W
LED MODULE **3000K** CRI90 1140lm 10,0W
(sur demande 2700K CRI90 1100lm)
(sur demande 4000K CRI80 1323lm)
220V-230Vac 50/60Hz
Gradable à découpage de phase



S.2149
EMBASE DE FIXATON pour MICRO IKONIC ø 102mm
à sceller pour fixation au sol (béton)

Ikonic H 410mm

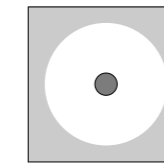

S.4110W
LED MODULE **3000K** CRI90 4027lm 31,9W
(sur demande 2700K CRI90 3829lm)
(sur demande 4000K CRI80 4936lm)
220V-240Vac 50/60Hz
Gradable DALI 2 / PUSH

Ikonic H 890mm

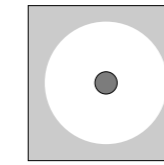
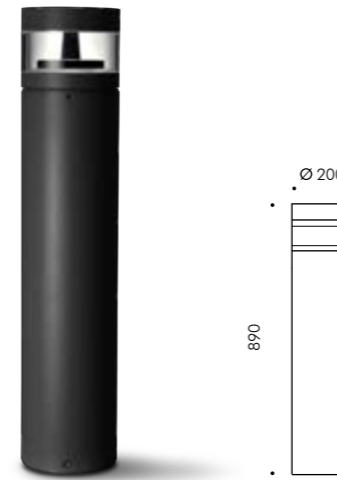

S.4114W
LED MODULE **3000K** CRI90 4027lm 31,9W
(sur demande 2700K CRI90 3829lm)
(sur demande 4000K CRI80 4936lm)
220V-240Vac 50/60Hz
Gradable DALI 2 / PUSH



S.4171
EMBASE DE FIXATON pour IKONIC ø 200mm
à sceller pour fixation au sol (béton)
pour S.4110W et S.4114W

MINI IKONIC ø 140mm

Mini Ikonic H 315mm

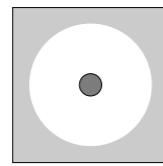
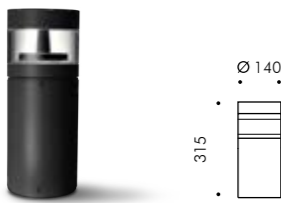

S.4101W
LED MODULE **3000K** CRI90 1952lm 14,7W
(sur demande 2700K CRI90 1856lm)
(sur demande 4000K CRI80 2393lm)
220V-240Vac 50/60Hz
Gradable DALI 2 / PUSH

Ikonic H 2415mm

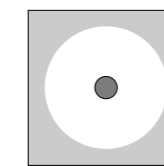
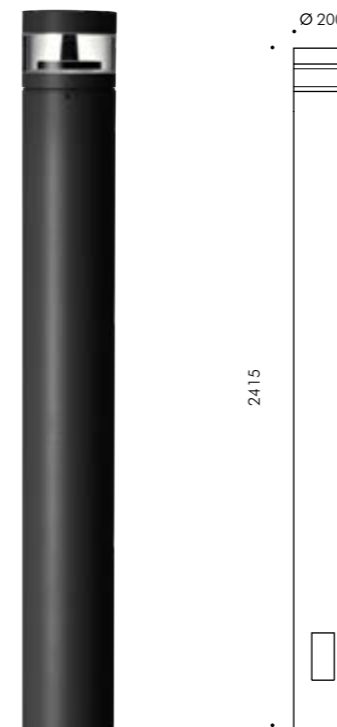

S.4117W
LED MODULE **3000K** CRI90 4027lm 31,9W
(sur demande 2700K CRI90 3829lm)
(sur demande 4000K CRI80 4936lm)
220V-240Vac 50/60Hz
Gradable DALI 2 / PUSH



S.4129
EMBASE DE FIXATON pour IKONIC ø 200mm H 2415mm
Embase h 800mm à sceller pour fixation au sol (béton)

Mini Ikonic H 755mm

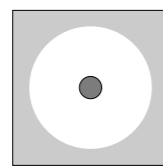
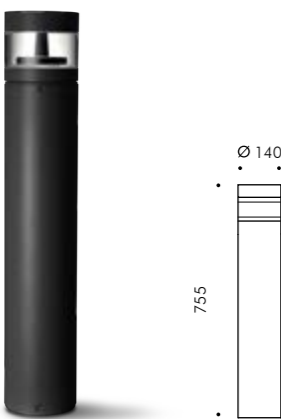

S.4104W
LED MODULE **3000K** CRI90 1952lm 14,7W
(sur demande 2700K CRI90 1856lm)
(sur demande 4000K CRI80 2393lm)
220V-240Vac 50/60Hz
Gradable DALI 2 / PUSH



S.4172
EMBASE DE FIXATON pour MINI IKONIC ø 140mm
à sceller pour fixation au sol (béton)





Tonight est une borne qui offre un design net et essentiel particulièrement indiqué pour les contextes urbains. La tête du poteau cylindrique loge la verrine qui est placée à l'horizontale pour protéger le système optique qui reste caché à la vue. La verrine sablée et prismatique crée une distribution uniforme de la lumière, tandis que la partie inclinée moletée absorbe la portion du faisceau qui l'investit, assurant ainsi un excellent confort visuel. Tonight est décliné en deux gabarits et hauteurs différents et avec deux variantes d'ouverture (180° et 360°).

DESCRIPTION TECHNIQUE

Structure en aluminium extrudé, tête de la borne et semelle en fonte d'aluminium injecté à haute résistance à l'oxydation. Diffuseur en verre micro-sablé, prismatique. Vis Allen en acier INOX A4. Appareil pré-câblé avec câble en Néoprène H05RN-F et connecteur pour branchement dans la borne. Joints en silicone recuit. Peinture double à haute résistance.

BREVETÉ
MODÈLE ENREGISTRÉ

INDICE DE PROTECTION
IP65

CLASSE D'ISOLATION
CLASSE II

RÉSISTANCE MÉCANIQUE
IK 09

COULEURS

.24 Gris aluminium



www.simes.it/tonight

TONIGHT Ø 200mm

SIMES

TONIGHT Ø 250mm

SIMES

180° H 220mm

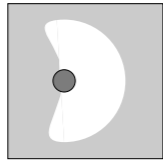

S.2100W
LED MODULE **3000K** CRI90 2326lm 12W
(sur demande 2700K CRI90 2209lm)
(sur demande 4000K CRI80 2674lm)
220V-240Vac 50/60Hz
ON/OFF Non gradable

Livrables sur demande moyennant supplément de prix avec alimentation DALI 2 intégrée.

180° H 275mm

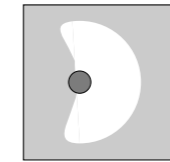

S.2113W
LED MODULE **3000K** CRI90 4071lm 20,9W
(sur demande 2700K CRI90 3867lm)
(sur demande 4000K CRI80 4681lm)
220V-240Vac 50/60Hz
Gradable DALI

360° H 220mm

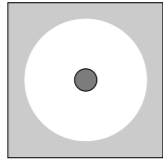

S.2101W
LED MODULE **3000K** CRI90 4652lm 23,9W
(sur demande 2700K CRI90 4418lm)
(sur demande 4000K CRI80 5348lm)
220V-240Vac 50/60Hz
ON/OFF Non gradable

Livrables sur demande moyennant supplément de prix avec alimentation DALI 2 intégrée.

360° H 275mm

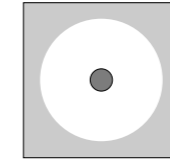

S.2114W
LED MODULE **3000K** CRI90 8142lm 41,9W
(sur demande 2700K CRI90 7734lm)
(sur demande 4000K CRI80 9363lm)
220V-240Vac 50/60Hz
Gradable DALI

180° H 800mm

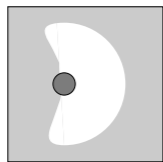
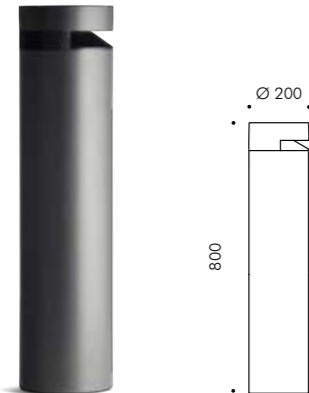

S.2110W
LED MODULE **3000K** CRI90 2326lm 12W
(sur demande 2700K CRI90 2209lm)
(sur demande 4000K CRI80 2674lm)
220V-240Vac 50/60Hz
ON/OFF Non gradable

Livrables sur demande moyennant supplément de prix avec alimentation DALI 2 intégrée.

180° H 900mm

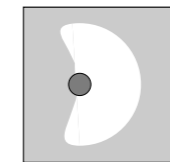

S.2115W
LED MODULE **3000K** CRI90 4071lm 20,9W
(sur demande 2700K CRI90 3867lm)
(sur demande 4000K CRI80 4681lm)
220V-240Vac 50/60Hz
Gradable DALI

360° H 800mm

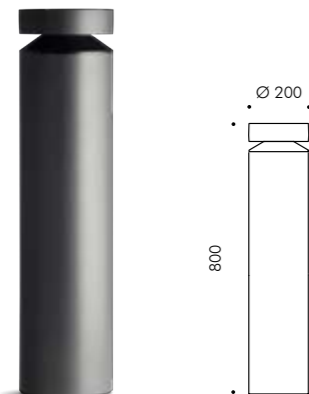

S.2111W
LED MODULE **3000K** CRI90 4652lm 23,9W
(sur demande 2700K CRI90 4418lm)
(sur demande 4000K CRI80 5348lm)
220V-240Vac 50/60Hz
ON/OFF Non gradable

Livrables sur demande moyennant supplément de prix avec alimentation DALI 2 intégrée.

360° H 900mm



S.2116W
LED MODULE **3000K** CRI90 8142lm 41,9W
(sur demande 2700K CRI90 7734lm)
(sur demande 4000K CRI80 9363lm)
220V-240Vac 50/60Hz
Gradable DALI



S.4171
EMBASE DE FIXATON pour TONIGHT Ø 200mm
Embase à sceller pour fixation au sol (béton)



S.2119
EMBASE DE FIXATON pour TONIGHT Ø 250mm
Embase à sceller pour fixation au sol (béton)





Reef est une famille de bornes peu élevées avec une émission de lumière radiale obtenue par un réflecteur conique spécifique. La gamme se prête de façon idéale à l'éclairage rasant de parcours piétons des aires résidentielles, des parcs et des zones publiques. La gamme est déclinée en trois gabarits; le diffuseur en polycarbonate assure une résistance appropriée au vandalisme.

DESCRIPTION TECHNIQUE

Structure en aluminium extrudé (cylindre), et en fonte d'aluminium injecté à haute résistance à l'oxydation. Diffuseur en polycarbonate. Vis Allen en acier INOX A4. Joints en silicone recuit. Peinture double à haute résistance.

MICROREEF

Réflecteur réalisé avec des polymères recouverts en aluminium très pur. Appareil équipé pour entre câble simple avec presse-étoupe.

MINIREEF et REEF

Réflecteurs en aluminium. Appareil équipé pour entre câble double avec passe-fil.

MODÈLE ENREGISTRÉ

INDICE DE PROTECTION
IP65

CLASSE D'ISOLATION
CLASSE II ☐

RÉSISTANCE MÉCANIQUE
IK 10

COULEURS

.14 Gris aluminium

.24 Gris anthracite

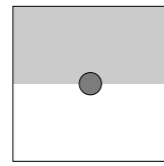
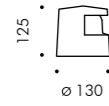

www.simes.it/reef

Microreef 180°
avec reflecteur**S.5330W**

LED MODULE **3000K** CRI90 880lm 8,4W
(sur demande 2700K CRI90 820lm)
(sur demande 4000K CRI80 1081lm)
220V-240Vac 50/60Hz
ON/OFF Non gradable

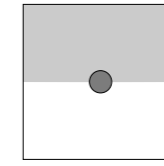
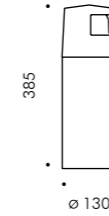
Microreef borne 180°
avec reflecteur**S.5337W**

LED MODULE **3000K** CRI90 880lm 8,4W
(sur demande 2700K CRI90 820lm)
(sur demande 4000K CRI80 1081lm)
220V-240Vac 50/60Hz
ON/OFF Non gradable

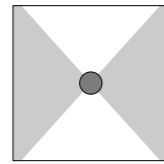
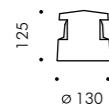
Microreef 2 x 90°
avec reflecteur**S.5320W**

LED MODULE **3000K** CRI90 880lm 8,4W
(sur demande 2700K CRI90 820lm)
(sur demande 4000K CRI80 1081lm)
220V-240Vac 50/60Hz
ON/OFF Non gradable

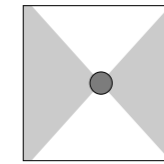
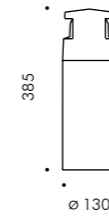
Microreef borne 2 x 90°
avec reflecteur**S.5327W**

LED MODULE **3000K** CRI90 880lm 8,4W
(sur demande 2700K CRI90 820lm)
(sur demande 4000K CRI80 1081lm)
220V-240Vac 50/60Hz
ON/OFF Non gradable

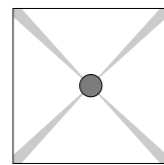
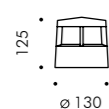
Microreef 360°
avec reflecteur**S.5311W**

LED MODULE **3000K** CRI90 880lm 8,4W
(sur demande 2700K CRI90 820lm)
(sur demande 4000K CRI80 1081lm)
220V-240Vac 50/60Hz
ON/OFF Non gradable

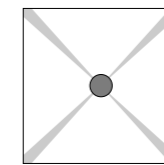
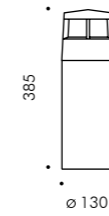
Microreef borne 360°
avec reflecteur**S.5317W**

LED MODULE **3000K** CRI90 880lm 8,4W
(sur demande 2700K CRI90 820lm)
(sur demande 4000K CRI80 1081lm)
220V-240Vac 50/60Hz
ON/OFF Non gradable

Accessoires**S.5301**

EMBASE DE FIXATION pour MICROREEF
Embase Ø 130mm à sceller pour fixation
au sol (béton)

**S.3524**

PIQUET pour MICROREEF
en polypropylène pour installation au sol
(ne pas adapté pour les versions borne)

Accessoires**S.5301**

EMBASE DE FIXATION pour MICROREEF
Embase Ø 130mm à sceller pour fixation
au sol (béton)



Minireef 180° avec reflecteur

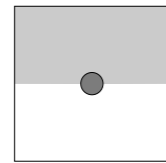
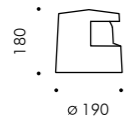

S.5233W
LED MODULE **3000K** CRI90 1952lm 14,7W
(sur demande 2700K CRI90 1856lm)
(sur demande 4000K CRI80 2393lm)
220V-240Vac 50/60Hz
Gradable DALI 2 / PUSH

Minireef borne 180° avec reflecteur

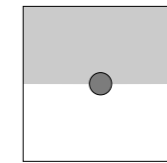
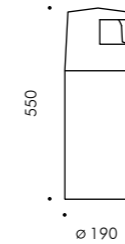

S.5263W
LED MODULE **3000K** CRI90 1952lm 14,7W
(sur demande 2700K CRI90 1856lm)
(sur demande 4000K CRI80 2393lm)
220V-240Vac 50/60Hz
Gradable DALI 2 / PUSH

Minireef 2 x 90° avec reflecteur

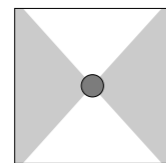
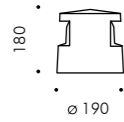

S.5223W
LED MODULE **3000K** CRI90 1952lm 14,7W
(sur demande 2700K CRI90 1856lm)
(sur demande 4000K CRI80 2393lm)
220V-240Vac 50/60Hz
Gradable DALI 2 / PUSH

Minireef borne 2 x 90° avec reflecteur

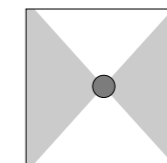
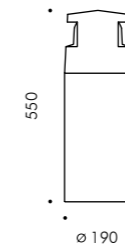

S.5253W
LED MODULE **3000K** CRI90 1952lm 14,7W
(sur demande 2700K CRI90 1856lm)
(sur demande 4000K CRI80 2393lm)
220V-240Vac 50/60Hz
Gradable DALI 2 / PUSH

Minireef 360° avec reflecteur

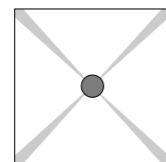
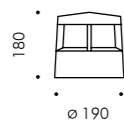

S.5210W
LED MODULE **3000K** CRI90 1952lm 14,7W
(sur demande 2700K CRI90 1856lm)
(sur demande 4000K CRI80 2393lm)
220V-240Vac 50/60Hz
Gradable DALI 2 / PUSH

Minireef borne 360° avec reflecteur

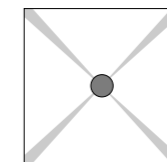
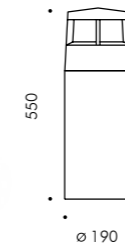

S.5240W
LED MODULE **3000K** CRI90 1952lm 14,7W
(sur demande 2700K CRI90 1856lm)
(sur demande 4000K CRI80 2393lm)
220V-240Vac 50/60Hz
Gradable DALI 2 / PUSH

Accessoires



S.5200
EMBASE DE FIXATION pour MINIREEF
Embase Ø 190mm à sceller pour fixation au sol (béton)



S.3554
PIQUET pour MINIREEF
en polypropylène pour installation au sol (ne pas adapté pour les versions borne)

Accessoires



S.5200
EMBASE DE FIXATION pour MINIREEF
Embase Ø 190mm à sceller pour fixation au sol (béton)

Reef 180° avec reflecteur

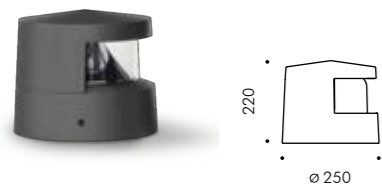

S.5237W
LED MODULE **3000K** CRI90 4027lm 31,9W
(sur demande 2700K CRI90 3829lm)
(sur demande 4000K CRI80 4936lm)
220V-240V AC 50/60Hz
Gradable DALI 2 / PUSH

Reef borne 180° avec reflecteur



S.5267W
LED MODULE **3000K** CRI90 4027lm 31,9W
(sur demande 2700K CRI90 3829lm)
(sur demande 4000K CRI80 4936lm)
220V-240V AC 50/60Hz
Gradable DALI 2 / PUSH

Reef 2 x 90° avec reflecteur

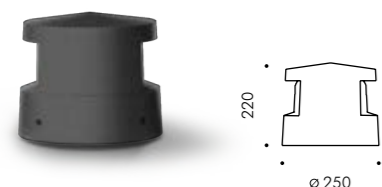

S.5227W
LED MODULE **3000K** CRI90 4027lm 31,9W
(sur demande 2700K CRI90 3829lm)
(sur demande 4000K CRI80 4936lm)
220V-240V AC 50/60Hz
Gradable DALI 2 / PUSH

Reef borne 2 x 90° avec reflecteur

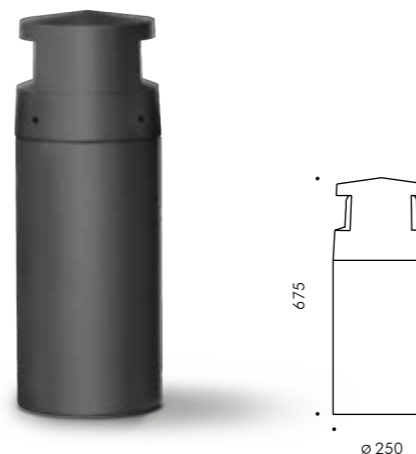

S.5257W
LED MODULE **3000K** CRI90 4027lm 31,9W
(sur demande 2700K CRI90 3829lm)
(sur demande 4000K CRI80 4936lm)
220V-240V AC 50/60Hz
Gradable DALI 2 / PUSH

Reef 360° avec reflecteur



S.5217W
LED MODULE **3000K** CRI90 4027lm 31,9W
(sur demande 2700K CRI90 3829lm)
(sur demande 4000K CRI80 4936lm)
220V-240V AC 50/60Hz
Gradable DALI 2 / PUSH

Reef borne 360° avec reflecteur

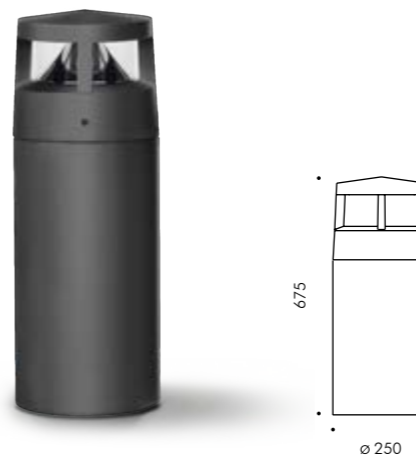

S.5247W
LED MODULE **3000K** CRI90 4027lm 31,9W
(sur demande 2700K CRI90 3829lm)
(sur demande 4000K CRI80 4936lm)
220V-240V AC 50/60Hz
Gradable DALI 2 / PUSH

S.3554
PIQUET pour REEF
en polypropylène pour installation au sol
(ne pas adapté pour les versions borne)

S.5203
EMBASE DE FIXATION pour REEF
Embase Ø 250mm à sceller pour fixation
au sol (béton)

S.5203
EMBASE DE FIXATION pour REEF
Embase Ø 250mm à sceller pour fixation
au sol (béton)



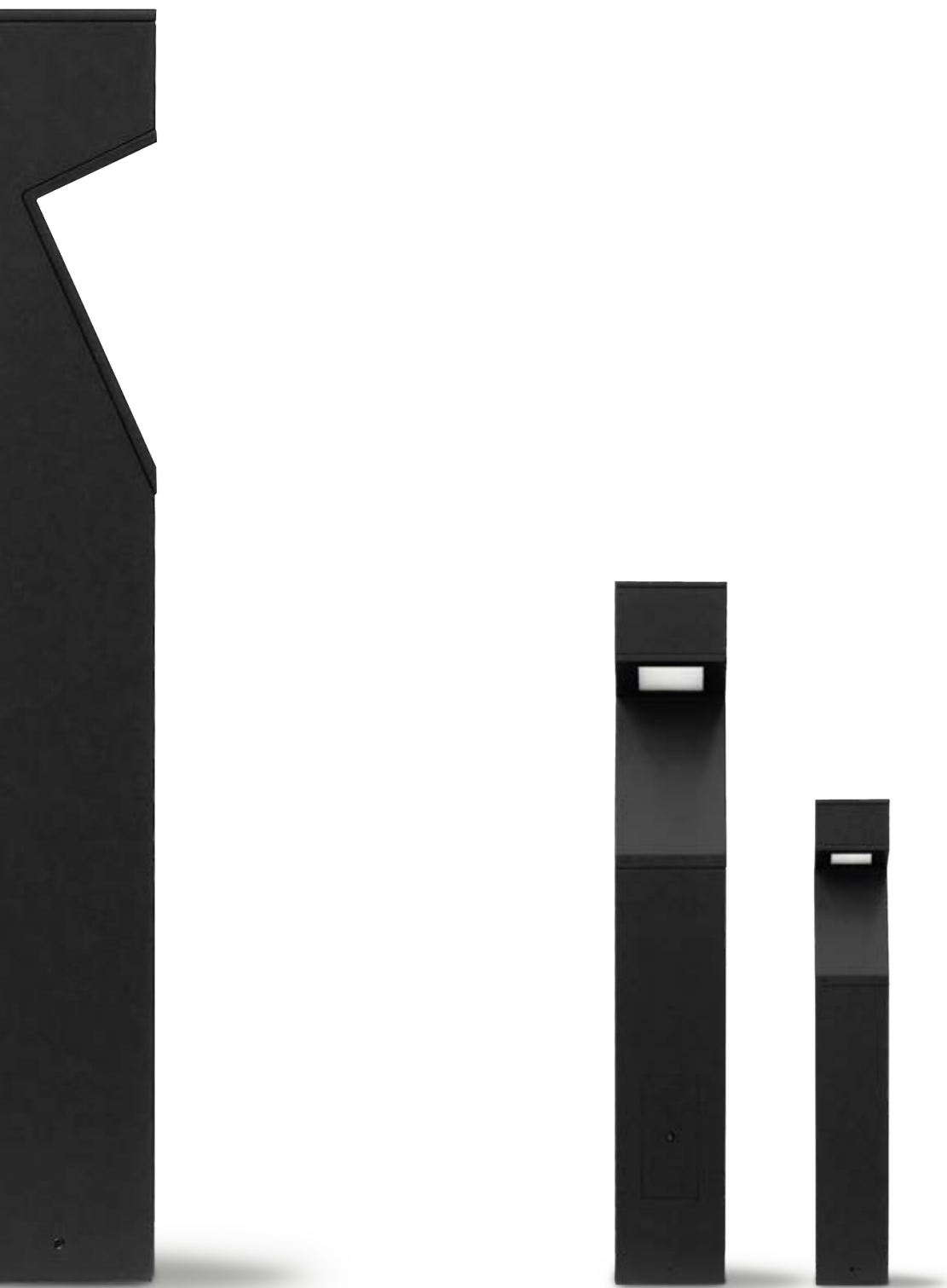

Moai est une famille de bornes déclinée en deux gabarits; elle présente un design archétype et essentiel. Sa structure solide la destine aux contextes urbains et résidentiels. La surface inclinée touchée par la lumière assure une excellente distribution de la lumière. Le diffuseur prismatique confère une bonne ouverture de faisceau lumineux et assure des espacements importants entre un élément et l'autre.

DESCRIPTION TECHNIQUE

Structure en aluminium extrudé et en fonte d'aluminium injecté à haute résistance à l'oxydation. Vis Allen en acier INOX A4. Réflecteurs en aluminium. Diffuseur en verre trempé transparent rayé. Appareil pré-câblé avec câble en Néoprène H05RN-F et connecteur pour branchement dans la borne. Joints en silicone recuit. Peinture double à haute résistance.

INDICE DE PROTECTION
IP65

CLASSE D'ISOLATION
CLASSE I ⊕ MINIMOAI
CLASSE II ⊞ MOAI

RÉSISTANCE MÉCANIQUE
IK 06

COULEURS

.09 Noir

.14 Gris aluminium

MODÈLE ENREGISTRÉ



www.simes.it/moai

Minimoai H 800mm

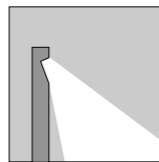

S.6150W
LED MODULE **3000K** CRI90 1828lm 13,6W
(sur demande 2700K CRI90 1738lm)
(sur demande 4000K CRI80 2241lm)
220V-240Vac 50/60Hz
Gradable DALI 2 / PUSH

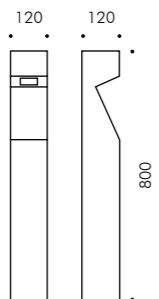

S.6159
GRILLE ANTI-ÉBLOUISSEMENT pour MINIMOAI



S.6309
EMBASE DE FIXATON pour MINIMOAI
Embase Ø 120 mm à sceller pour fixation au sol (béton)

Moai H 1150mm

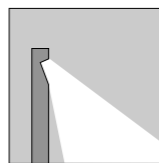

S.6160W
LED MODULE **3000K** CRI90 4314lm 30W
(sur demande 2700K CRI90 4101lm)
(sur demande 4000K CRI80 5288lm)
220V-240Vac 50/60Hz
Gradable DALI 2 / PUSH

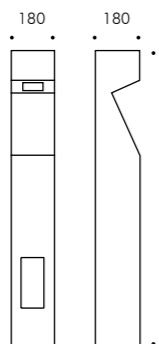

S.6169
GRILLE ANTI-ÉBLOUISSEMENT pour MOAI



S.5310
EMBASE DE FIXATON pour MOAI
Embase Ø 120 mm à sceller pour fixation au sol (béton)

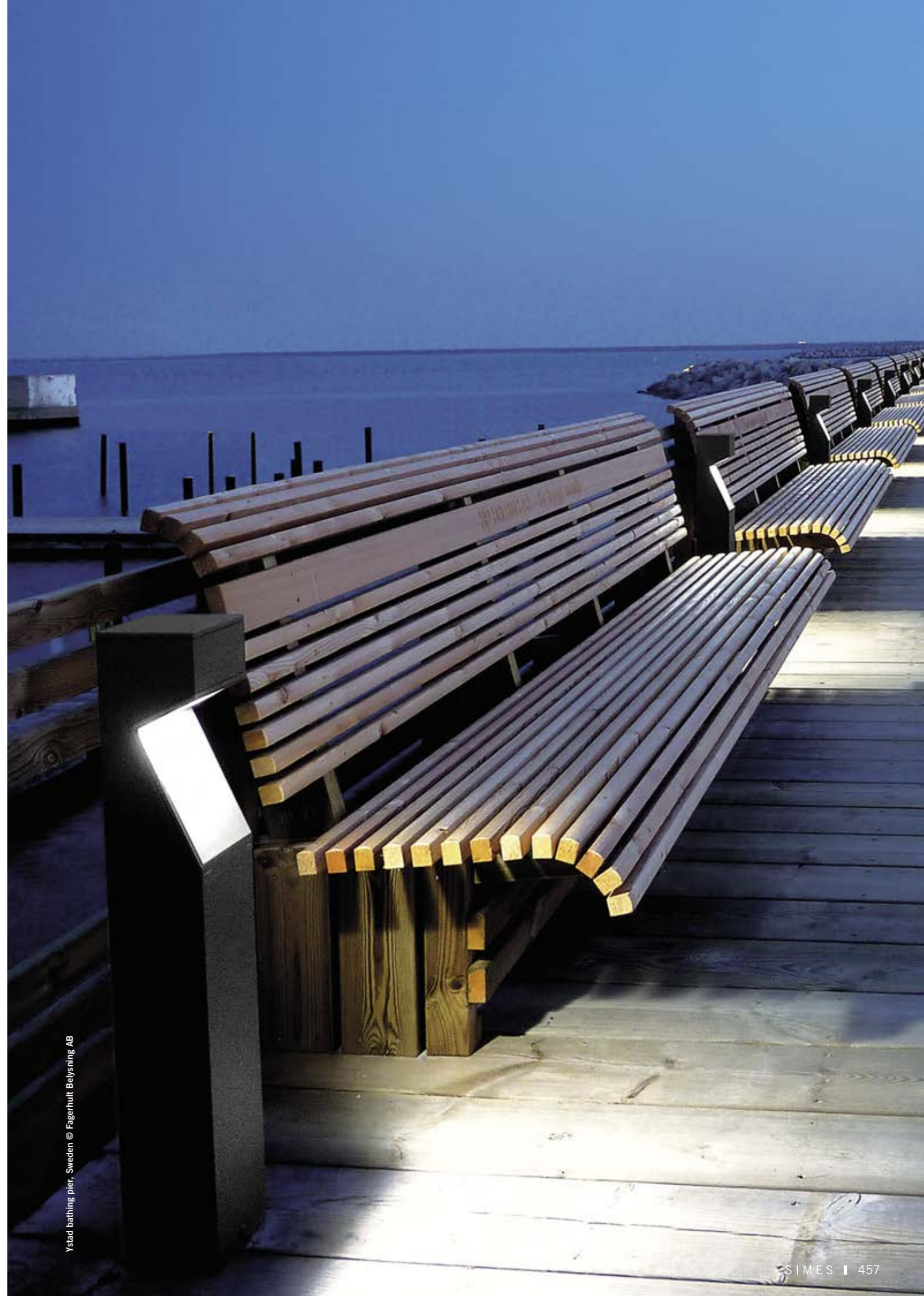

Ystad bathing pier, Sweden © Fagerhult Belysning AB



Cubiks est une famille de bornes déclinée en trois gabarits et destinée à une utilisation dans des contextes résidentiels et urbains où la robustesse et la solidité sont le critère majeur. Un système optique spécifique à lentille rayée offre un faisceau de lumière large et assure un bon espacement et une uniformité de distribution lumineuse au sol.

DESCRIPTION TECHNIQUE

Structure en aluminium extrudé et en fonte d'aluminium injecté à haute résistance à l'oxydation. Diffuseur en polycarbonate transparent rayé. Vis Allen en acier INOX A4. Appareil pré-câblé avec câble en Néoprène H05RN-F et connecteur pour branchement dans la borne. Joints en silicone recuit. Peinture double à haute résistance.

CUBIKS et MEGACUBIKS

Réflecteur réalisé avec des polymères recouverts en aluminium.

MODÈLE ENREGISTRÉ

INDICE DE PROTECTION
IP65 MINICUBIKS
IP66 CUBIKS, MEGACUBIKS

CLASSE D'ISOLATION
CLASSE II

RÉSISTANCE MÉCANIQUE
IK 10

COULEURS

.14 Gris aluminium

.24 Gris anthracite



www.simes.it/cubiks

MINICUBIKS

SIMES

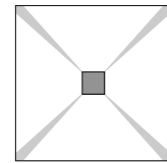
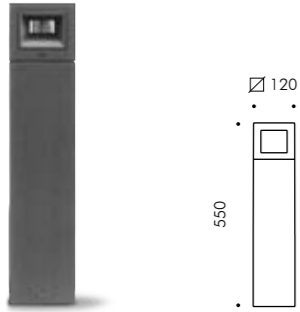

S.5314W
4 x LED MODULE **3000K** CRI90 728lm 2,0W
(sur demande 2700K CRI90 672lm)
(sur demande 4000K CRI80 784lm)
220V-240Vac 50/60Hz
ON/OFF Non gradable



S.6309
EMBASE DE FIXATON pour MINICUBIKS
Embase Ø 120mm à sceller pour fixation au sol (béton)

CUBIKS

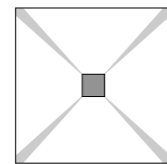
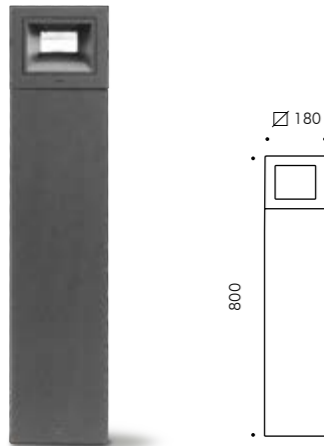

S.5339W
LED MODULE **3000K** CRI90 4904lm 35,1W
(sur demande 2700K CRI90 4664lm)
(sur demande 4000K CRI80 6014lm)
220V-240Vac 50/60Hz
ON/OFF Non gradable



S.5310
EMBASE DE FIXATON pour MINICUBIKS
Embase Ø 180mm à sceller pour fixation au sol (béton)

MEGACUBIKS

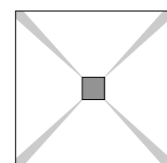
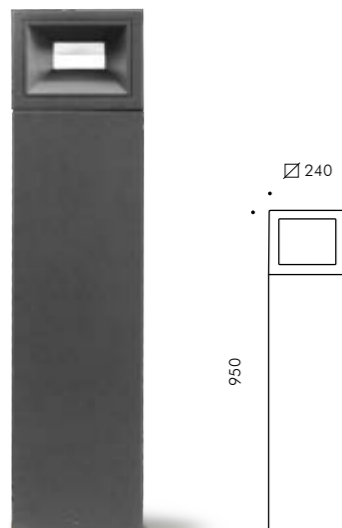

S.5379W
LED MODULE **3000K** CRI90 6474lm 47,2W
(sur demande 2700K CRI90 6154lm)
(sur demande 4000K CRI80 7935lm)
220V-240Vac 50/60Hz
ON/OFF Non gradable



S.5350
EMBASE DE FIXATON pour MINICUBIKS
Embase Ø 240mm à sceller pour fixation au sol (béton)

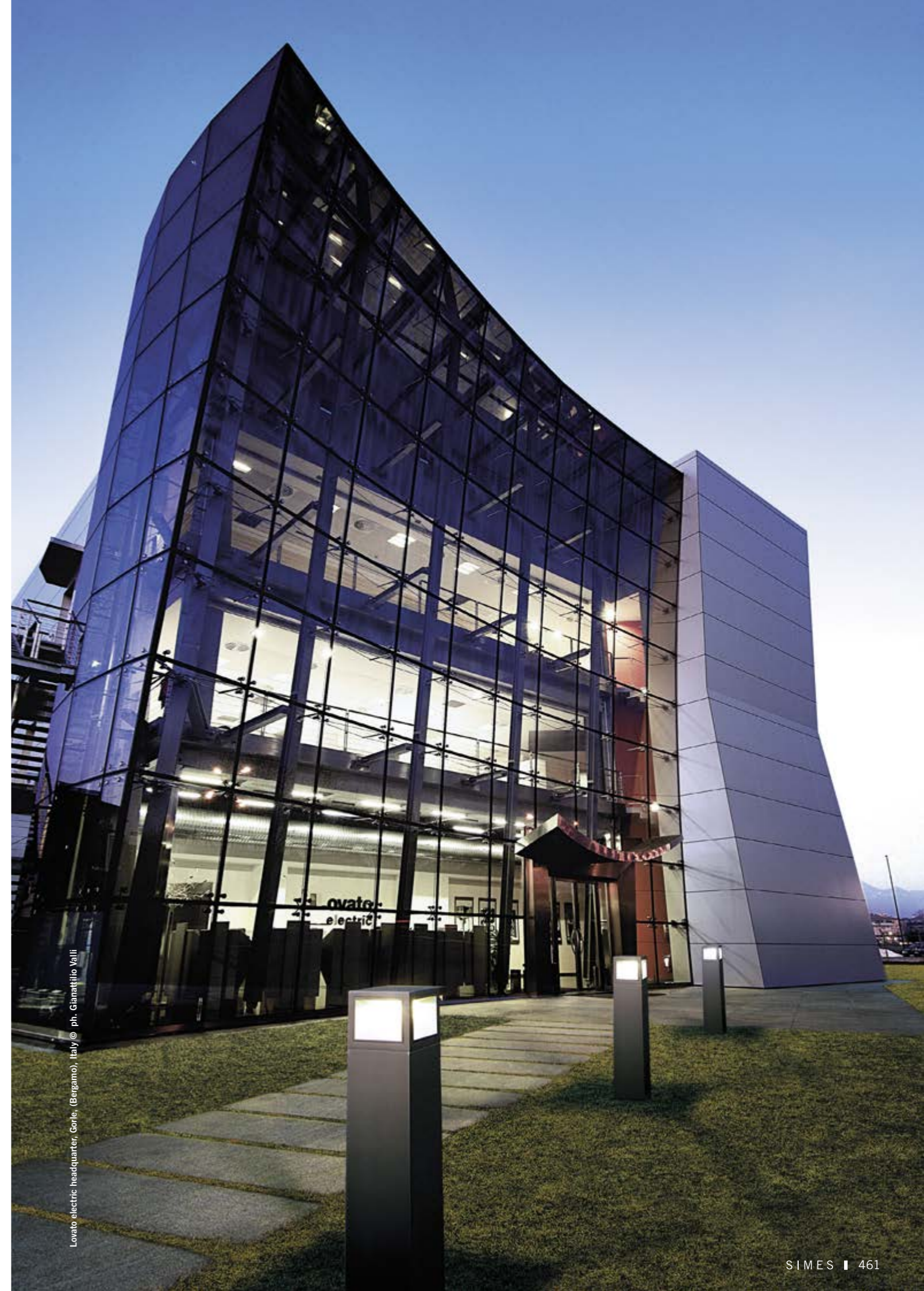

BORNE

Tomorrow borne a été conçu pour éclairer des cheminements et des parcours ou pour s'insérer de façon harmonieuse dans la partie verte telle que les parterres de fleurs, buissons ou haies. La borne utilise une source extrêmement performante qui assure une bonne uniformité au sol à 360° sans aucune zone d'ombre. Tomorrow borne est livré en deux hauteurs différentes.

POTEAU AVEC TÊTE

Tomorrow version poteau avec tête est une solution pensée pour des installations sur des poteaux existants, également en remplacement d'appareils de vieille génération. Cette version est proposée en deux diamètres et deux puissances différents; elle se présente comme idéale pour des installations de 3,0m à 4,5m de hauteur. Sa forme essentielle suggère une application dans plusieurs contextes publics et privés.

DESCRIPTION TECHNIQUE

Structure en aluminium extrudé et base en fonte d'aluminium injecté à haute résistance à l'oxydation. Diffuseur prismatique en verre micro-sablé. Vis Allen en acier INOX A4. Appareil pré-câblé avec câble en Néoprène H05RN-F et connecteur. Joints en silicone recuit. Peinture double à haute résistance.

MODÈLE ENREGISTRÉ

INDICE DE PROTECTION
IP65

CLASSE D'ISOLATION
CLASSE II 

RÉSISTANCE MÉCANIQUE
IK 06

COULEURS

 .09 Noir

 .24 Gris anthracite

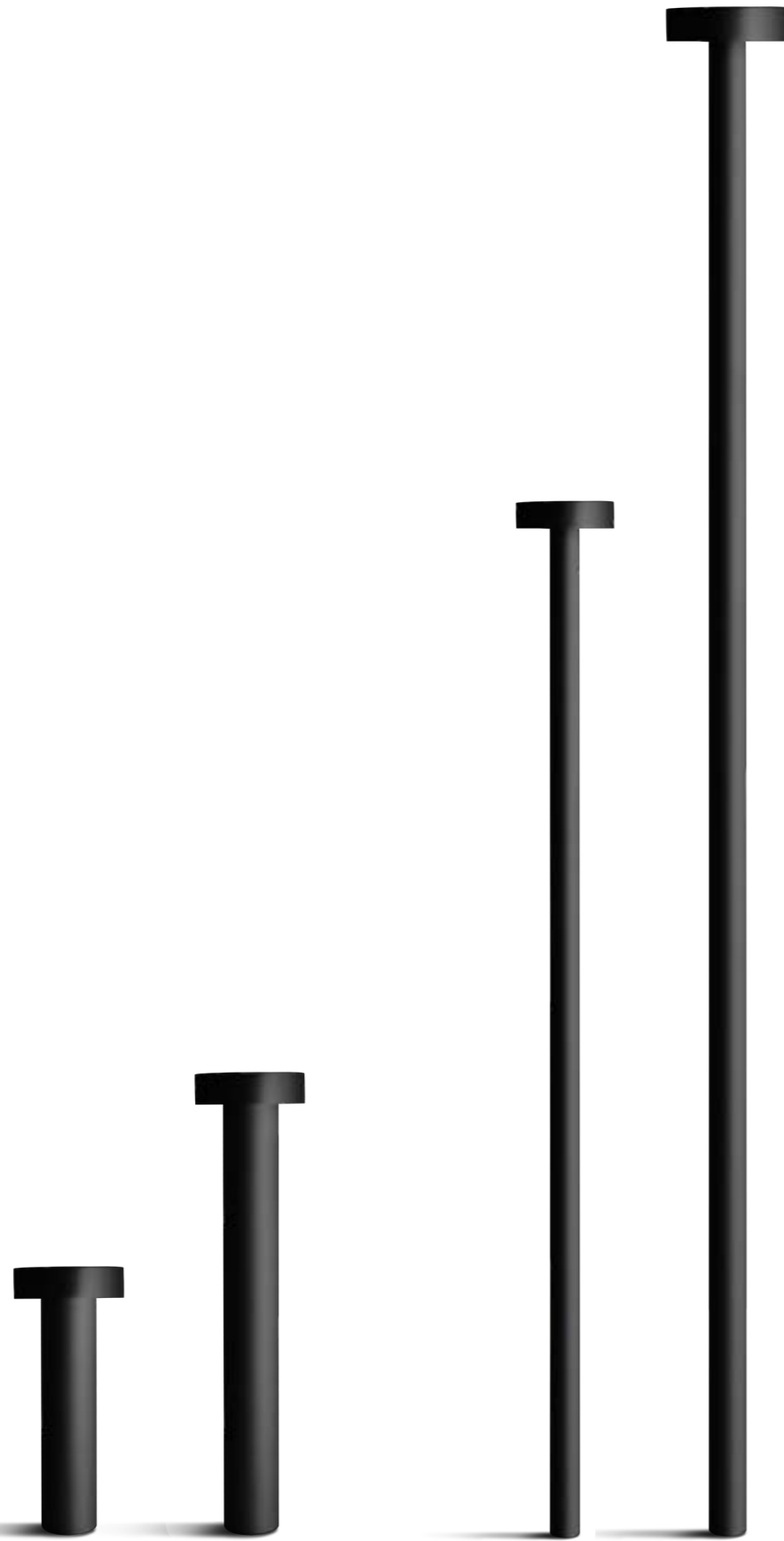

www.simes.it/tomorrow

H 450mm

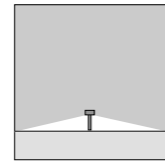
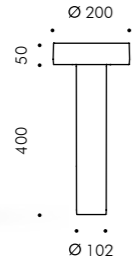

S.2140W

LED MODULE **3000K** CRI90 2326lm 12W
 (sur demande 2700K CRI90 2209lm)
 (sur demande 4000K CRI80 2674lm)
 220V-240Vac 50/60Hz
 ON/OFF Non gradable

Livrables sur demande moyennant supplément de prix avec alimentation DALI 2 intégrée.

Le flux lumineux dispersé au dessus du zénith est de 0%
Poteau inclus

H 800mm

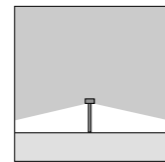
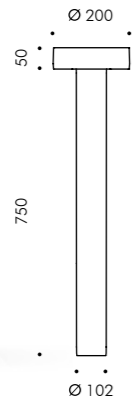

S.2141W

LED MODULE **3000K** CRI90 2326lm 12W
 (sur demande 2700K CRI90 2209lm)
 (sur demande 4000K CRI80 2674lm)
 220V-240Vac 50/60Hz
 ON/OFF Non gradable

Livrables sur demande moyennant supplément de prix avec alimentation DALI 2 intégrée.

Le flux lumineux dispersé au dessus du zénith est de 0%
Poteau inclus

Accessoire

S.2149

EMBASE DE FIXATION pour TOMORROW Ø 102mm
 à sceller pour fixation au sol (béton)



Private villa, Sondrio, Italy - Arch. Dutilio Damilano © ph. Mario Bertani

TOMORROW Poteau avec tête

Tomorrow 250
pour poteau Ø 76mm

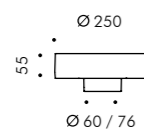
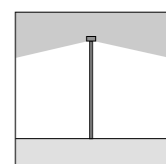

Tomorrow 200
pour poteau Ø 60mm

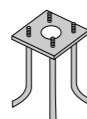
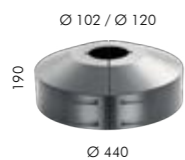
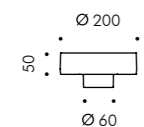
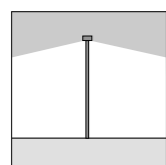

Tomorrow 250 poteau avec tête Ø 76mm (Ø 60mm Voir instructions de montage)

S.2136W

LED MODULE **3000K** CRI90 8142lm 41,9W
(sur demande 2700K CRI90 7162lm)
(sur demande 4000K CRI80 9363lm)
220V-240Vac 50/60Hz

Gradable DALI

Le flux lumineux dispersé au dessus du zénith est de 0%

Poteau exclu

Poteau pour Tomorrow 250

S.2844

POTEAU CYLINDRIQUE Ø 76mm À ENTERRER

Hauteur du poteau 5000mm

À enterrer à une profondeur de 500mm

Trappe de visite et bornier de câblage inclus.

S.2845

POTEAU CYLINDRIQUE Ø 76mm AVEC BASE DE FIXATION

Hauteur du poteau 4500mm

Trappe de visite et bornier de câblage inclus.

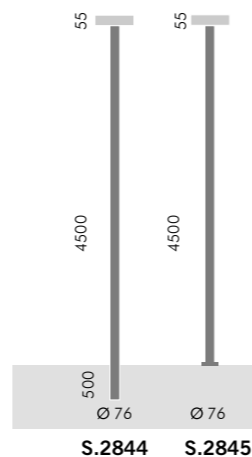

Tomorrow 200 poteau avec tête Ø 60mm

S.2131W

LED MODULE **3000K** CRI90 4652lm 23,9W
(sur demande 2700K CRI90 4419lm)
(sur demande 4000K CRI80 5350lm)
220V-240Vac 50/60Hz
ON/OFF Non gradable

Livrables sur demande moyennant supplément de prix avec alimentation DALI intégrée.

Le flux lumineux dispersé au dessus du zénith est de 0%

Poteau exclu

Poteau pour Tomorrow 200/250

S.2842

POTEAU CYLINDRIQUE Ø 60mm À ENTERRER

Hauteur du poteau 4000mm

À enterrer à une profondeur de 500mm

Hauteur totale du produit installé 4550mm

S.2843

POTEAU CYLINDRIQUE Ø 60mm AVEC BASE DE FIXATION

Hauteur du poteau 3500mm

Hauteur totale du produit installé 3550mm

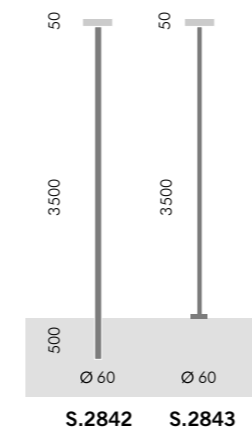

S.2809

CACHE-EMBASE pour poteaux scellés ou enterrés.

Fonte d'aluminium injecté peint. Diamètre 102mm ou 120mm

ADAPTATEUR SUR DEMANDE

pour poteaux cylindriques diam. 60mm / 76mm

S.2849

EMBASE DE FIXATION pour S.2801 à sceller en acier zingué avec visserie M16, hauteur totale 470mm

SIMES



Vivilo restaurant, Corte Franca, Brescia, Italy - Arch. Volpini Giancarlo © ph. Jody Parisi



Cigarette est un poteau d'éclairage d'aménagement urbain qui est composé d'un élément cylindrique en aluminium et d'un diffuseur en polycarbonate; les deux forment un ensemble net et essentiel. Le but principal n'a pas été celui de créer une lumière dirigée vers le bas mais plutôt une lumière verticale et diffuse, apte à accompagner un éclairage d'ambiance dans un contexte urbain ou de paysage. Le diffuseur en polycarbonate très résistant, protégé contre les impacts et les rayons UV, fournit un éclairage uniforme sur toute sa hauteur. Le produit à concept modulaire est proposé en de nombreuses variantes: deux hauteurs pour les poteaux et deux différentes hauteurs pour le diffuseur en polycarbonate.

DESCRIPTION TECHNIQUE

Structure en aluminium extrudé, tête du poteau et semelle en fonte d'aluminium injecté à haute résistance à l'oxydation. Diffuseur en polycarbonate opale avec traitement aux rayons UV. Vis Allen en acier INOX A4. Appareil pré-câblé avec câble en Néoprène H05RN-F et connecteur pour branchement dans le poteau. Joints en silicone. Peinture double extra résistante.

MODÈLE ENREGISTRÉ

INDICE DE PROTECTION
IP65

CLASSE D'ISOLATION
CLASSE II

RÉSISTANCE MÉCANIQUE
IK 10

COULEURS

Gris anthracite

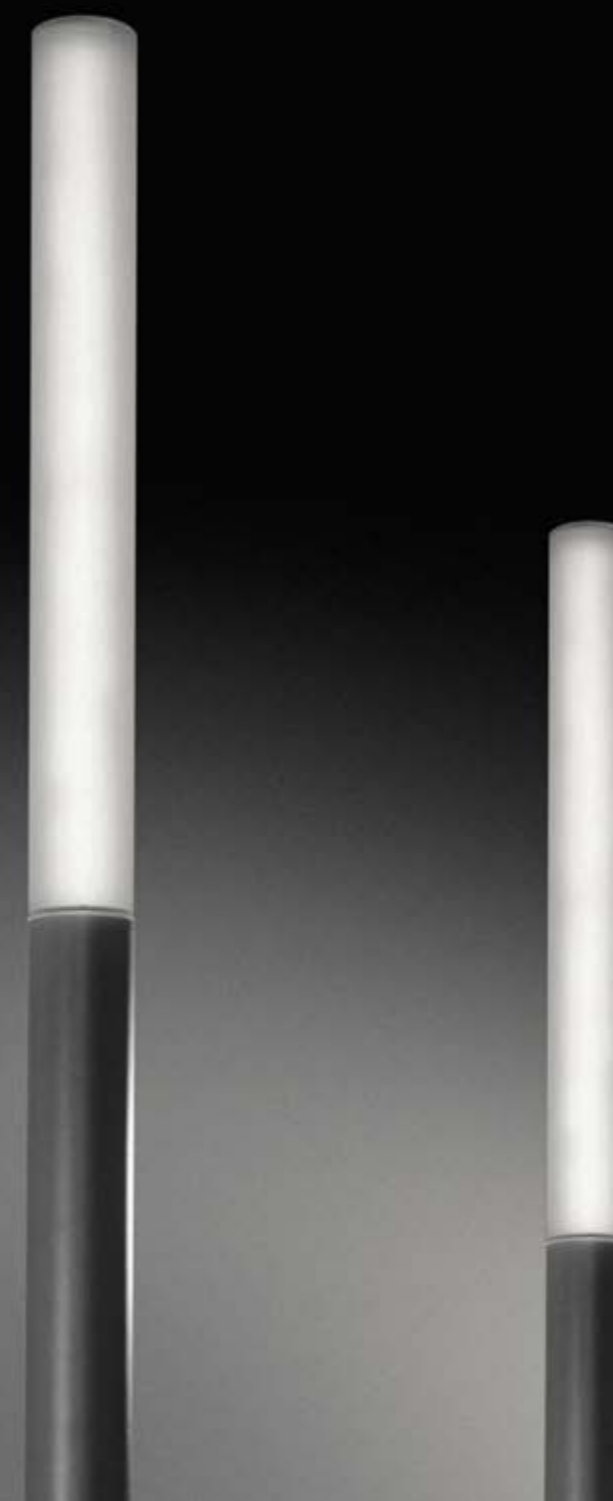

www.simes.it/cigarette

CIGARETTE

SIMES



S.2002W S.2003W S.2012W S.2013W



S.2002W H 2,0m
 LED MODULE **3000K** CRI90 6695lm 47,4W
 (sur demande 2700K CRI90 6159lm)
 (sur demande 4000K CRI80 8315lm)
 220V-240Vac 50/60Hz
Gradable DALI 2



S.2003W H 2,5m
 LED MODULE **3000K** CRI90 8970lm 63,5W
 (sur demande 2700K CRI90 8252lm)
 (sur demande 4000K CRI80 9688lm)
 220V-240Vac 50/60Hz
Gradable DALI 2



S.2012W H 3,5m
 LED MODULE **3000K** CRI90 6695lm 47,4W
 (sur demande 2700K CRI90 6159lm)
 (sur demande 4000K CRI80 8315lm)
 220V-240Vac 50/60Hz
Gradable DALI 2



S.2013W H 4,0m
 LED MODULE **3000K** CRI90 8970lm 63,5W
 (sur demande 2700K CRI90 8252lm)
 (sur demande 4000K CRI80 9688lm)
 220V-240Vac 50/60Hz
Gradable DALI 2



S.2009
EMBASE DE FIXATION pour CIGARETTE
 Embase Ø 150mm h 600mm à cimenter au sol

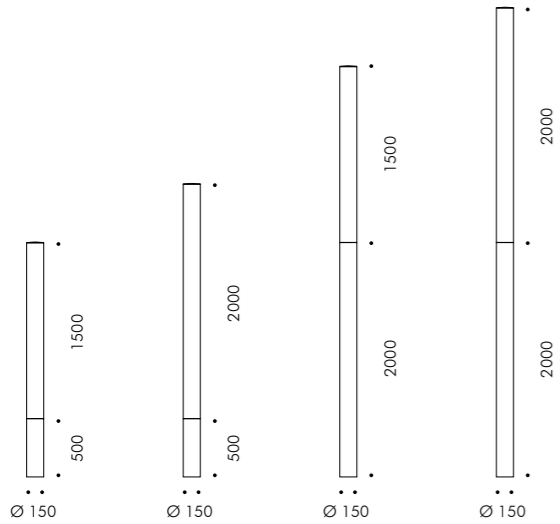

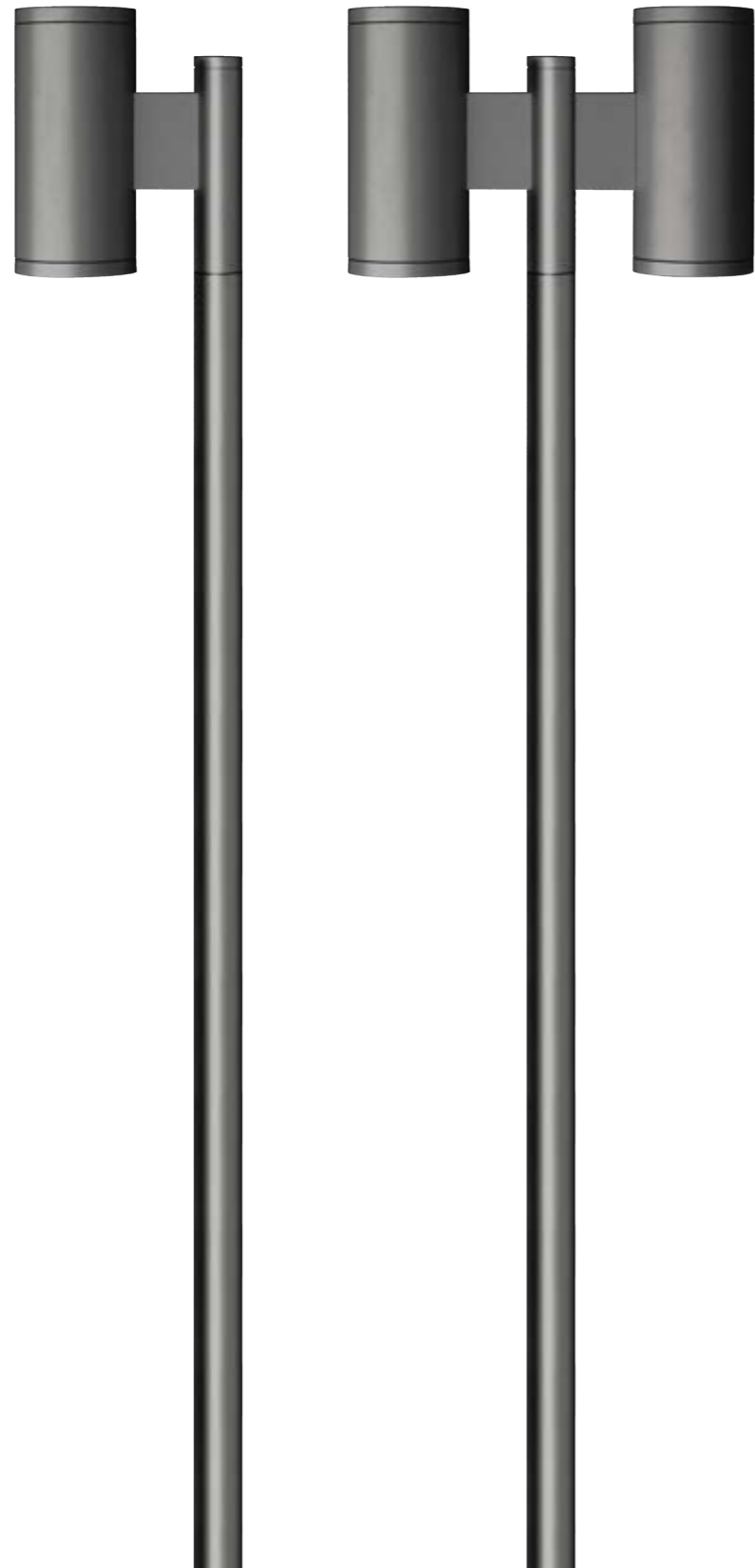

Slot poteau se distingue par ses formes cylindriques du poteau et du corps éclairant; il a été conçu pour l'éclairage de tronçons routiers, allées, parkings, places et lieux publics en général. Son optique asymétrique est totalement dirigée vers le bas et produit une distribution lumineuse optimale pour les aires urbaines en conformité avec les prescriptions contre la nuisance lumineuse. L'installation de Slot sur poteau cylindrique diamètre 102mm produit une coplanarité parfaite entre poteau et tête du mât.

DESCRIPTION TECHNIQUE

Structure en aluminium extrudé et fonte d'aluminium injecté à haute résistance à l'oxydation; Diffuseur en verre trempé, épaisseur 8mm. Tête poteau avec raccord Ø76mm. Vis Allen en acier INOX A4. Néoprène H05RN-F avec presse-étoupe. Livré avec alimentateur électronique de protection contre les surtensions (8kV Mode commun et 6kV Mode différentiel). Joints en silicone recuit. Peinture double extra résistante.

INDICE DE PROTECTION
IP65

CLASSE D'ISOLATION
CLASSE II

RÉSISTANCE MÉCANIQUE
IK 09

COULEURS

.14 Gris aluminium

.24 Gris anthracite



www.simes.it/slot-pole

Tête poteau double

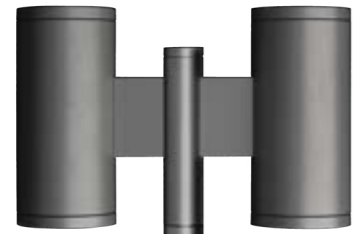

Tête poteau simple

Tête poteau double ø 76mm

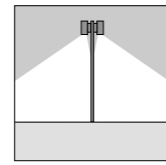

S.3976N
 2 x LED MODULE 4000K CRI80 6300lm 36,5W
 (sur demande 2700K CRI80 5580lm)
 (sur demande 3000K CRI80 5940lm)
 220V-240Vac 50/60Hz
Gradable DALI 2 / PUSH

avec optique routière
 Le flux lumineux dispersé au dessus du zénith est de 0%
 Poteau exclu

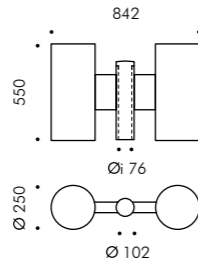

Tête poteau simple ø 76mm

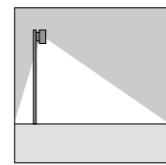

S.3973N
 LED MODULE 4000K CRI80 6300lm 36,5W
 (sur demande 2700K CRI80 5580lm)
 (sur demande 3000K CRI80 5940lm)
 220V-240Vac 50/60Hz
Gradable DALI 2 / PUSH

avec optique routière
 Le flux lumineux dispersé au dessus du zénith est de 0%
 Poteau exclu

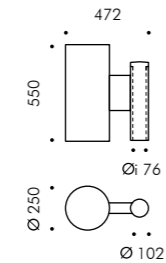

Poteau

S.2816
POTEAU CYLINDRIQUE ø 102mm À ENTERRER
 avec TÊTE DE MÂT ø 76mm
 Hauteur totale du poteau 5770mm
 À enterrer à une profondeur de 500mm
 Hauteur totale du produit installé 5710mm

S.2811
POTEAU CYLINDRIQUE ø 102mm À ENTERRER
 avec TÊTE DE MÂT ø 76mm
 Hauteur totale du poteau 4770mm
 À enterrer à une profondeur de 500mm
 Hauteur totale du produit installé 4710mm

S.2816.14 S.2811.14

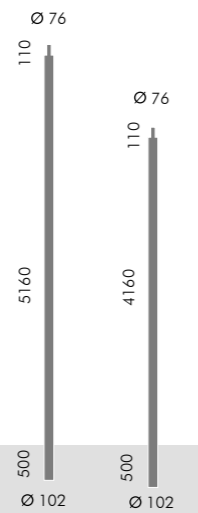

S.2809

CACHE-EMBASE pour poteaux scellés ou enterrés. Fonte d'aluminium injecté peint. Diamètre 102mm ou 120mm.



Nuovo Teatro dell'Opera, Florence, Italy - ABDR Architetti Associati / Massimiliano Baldieri © Luigi Filletici

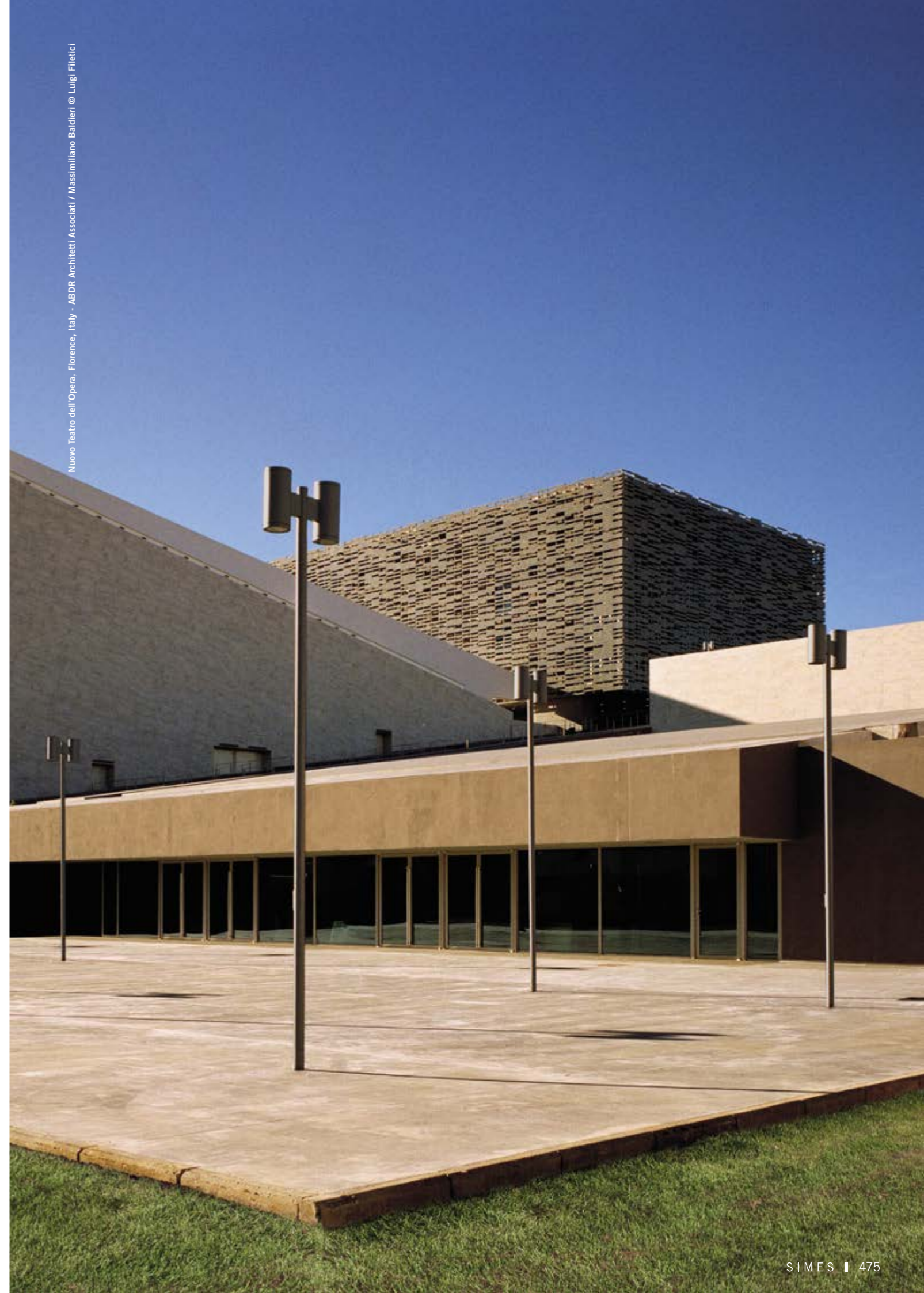

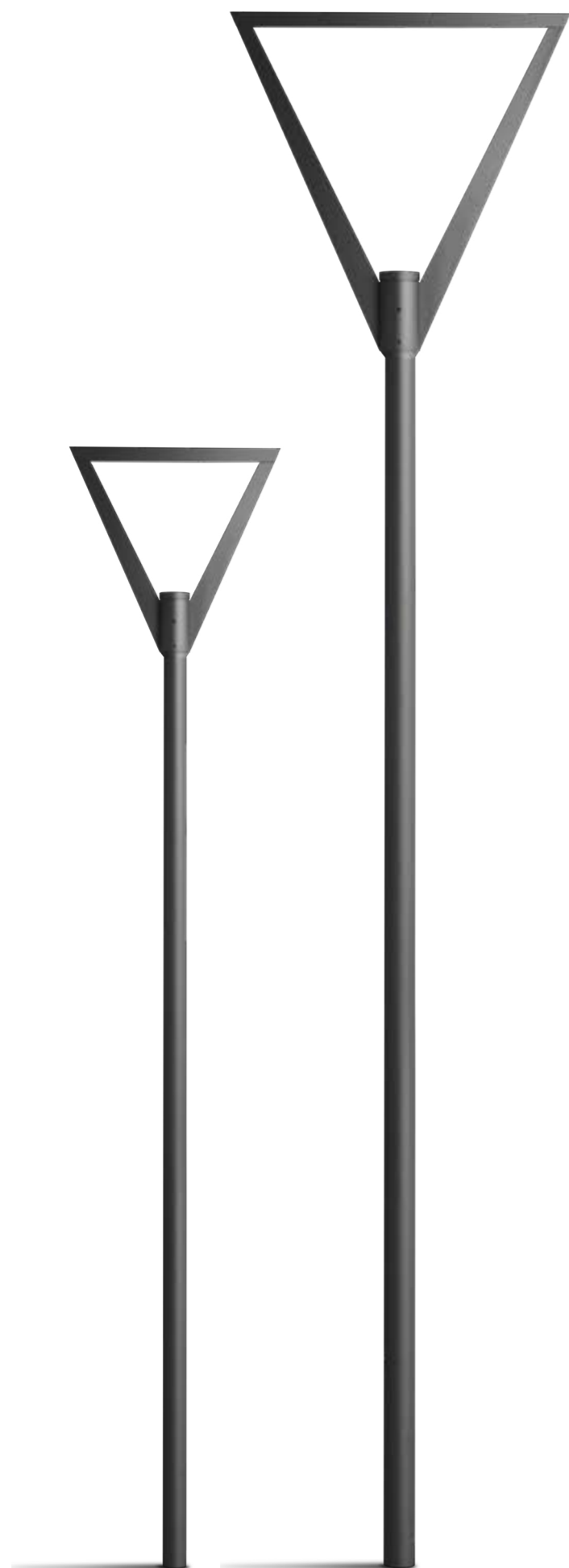

Poster est une solution optimale pour éclairer de grands espaces avec élégance. La forme géométrique rectangulaire et fine donne un aspect très léger malgré la résistance mécanique importante. La source lumineuse dirigée vers le bas est installée dans la tige supérieure et signe ainsi un design subtil. Poster est proposé en deux puissances et gabarits pour des poteaux avec diamètre de 60mm et 70mm. Poster se prête comme solution de rénovation sur des poteaux existants pour des installations obsolètes.

DESCRIPTION TECHNIQUE

Structure en fonte d'aluminium injecté à haute résistance à l'oxydation. Diffuseur en verre trempé, épaisseur 6mm. Tête poteau avec raccord Ø 76mm. Vis Allen en acier INOX A4. Appareil pré-câblé avec câble en Néoprène H05RN-F et connecteur pour branchement dans le poteau. Peinture double extra résistante.

MODÈLE ENREGISTRÉ

INDICE DE PROTECTION
IP65

CLASSE D'ISOLATION
CLASSE II 

RÉSISTANCE MÉCANIQUE
IK 07



COULEURS

 .14 Gris aluminium

 .24 Gris anthracite



www.simes.it/poster

Tête de mât Miniposter

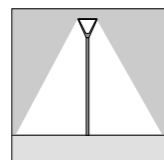

S.7045N
LED MODULE 4000K CRI80 5334lm 24,3W
(sur demande 2700K CRI80 4407lm)
(sur demande 3000K CRI80 4639lm)
220V-240Vac 50/60Hz
ON/OFF Non gradable

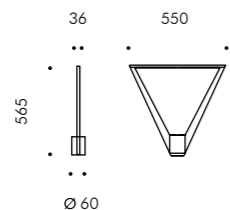

Poteau exclu
Livrables sur demande moyennant supplément de prix avec alimentation DALI 2 intégrée.



Accessoire

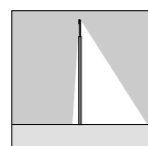

S.7049
ÉCRAN ASYMÉTRIQUE pour MINIPOSTER
Écran en aluminium pour une distribution asymétrique de la lumière.

Poteau pour Miniposter

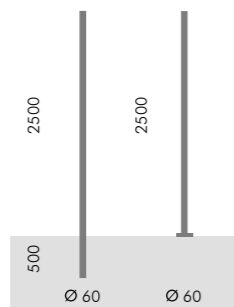

S.2800
POTEAU CYLINDRIQUE Ø 60mm À ENTERRER
Hauteur du poteau 3000mm
À enterrer à une profondeur de 500mm
Hauteur totale du produit installé 3065mm

S.2801
POTEAU CYLINDRIQUE Ø 60mm AVEC BASE DE FIXATION
Hauteur du poteau 2500mm
Hauteur totale du produit installé 3065mm

S.2800 S.2801

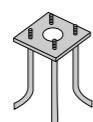

S.2849
EMBASE DE FIXATION pour poteau S.2801 et S.2813 à sceller en acier zingué avec visserie M16, hauteur totale 470mm

Tête de mât Poster

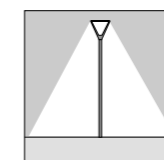

S.7050N
LED MODULE 4000K CRI80 10304lm 57,6W
(sur demande 2700K CRI80 8960lm)
(sur demande 3000K CRI80 8960lm)
220V-240Vac 50/60Hz
Gradable DALI 2

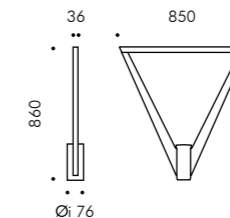

Poteau exclu



Accessoire

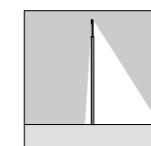

S.7059
ÉCRAN ASYMÉTRIQUE pour POSTER
Écran en aluminium pour une distribution asymétrique de la lumière.

Poteau pour Poster

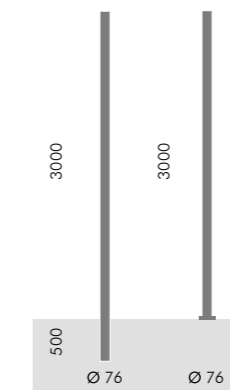

S.2812
POTEAU CYLINDRIQUE Ø 76mm À ENTERRER
Hauteur du poteau 3500mm
À enterrer à une profondeur de 500mm
Hauteur totale du produit installé 3860mm

S.2813
POTEAU CYLINDRIQUE Ø 76mm AVEC BASE DE FIXATION
Hauteur du poteau 3000mm
Hauteur totale du produit installé 3860mm

S.2812 S.2813

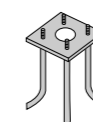

S.2849
EMBASE DE FIXATION pour poteau S.2801 et S.2813 à sceller en acier zingué avec visserie M16, hauteur totale 470mm



Park est un appareil à haute économie d'énergie avec des optiques spécifiques pour les parkings, les places, les aires piétonnes et les pistes cyclables. Il se présente comme un signe simple, un angle droit allégé par des jonctions élégantes, un élément d'aménagement urbain discret dans plusieurs contextes architecturaux ou paysagistes. Le faisceau lumineux est totalement dirigé vers le bas et produit une distribution optimale pour les zones urbaines dans le plein respect des prescriptions contre la nuisance lumineuse.

DESCRIPTION TECHNIQUE

Corps en aluminium extrudé et fonte d'aluminium injecté à haute résistance à l'oxydation. Semelle de fixation en acier galvanisé avec vis en acier INOX. Diffuseur en verre trempé, épaisseur 5mm. Vis Allen en acier A4. Trappe de visite parfaitement coplanaire au profil du poteau. Appareil pré-câblé avec câble en Néoprène H05RN-F et connecteur pour branchement dans le logement de l'appareil. Livré avec alimentateur électronique de protection contre les surtensions (8kV Mode commun et 6kV Mode différentiel). Joints en silicone recuit. Peinture double extra résistante.

MODÈLE ENREGISTRÉ

INDICE DE PROTECTION
IP65

CLASSE D'ISOLATION
CLASSE II 

RÉSISTANCE MÉCANIQUE
IK 09

COULEURS

 .14 Gris aluminium

 .24 Gris anthracite



www.simes.it/park

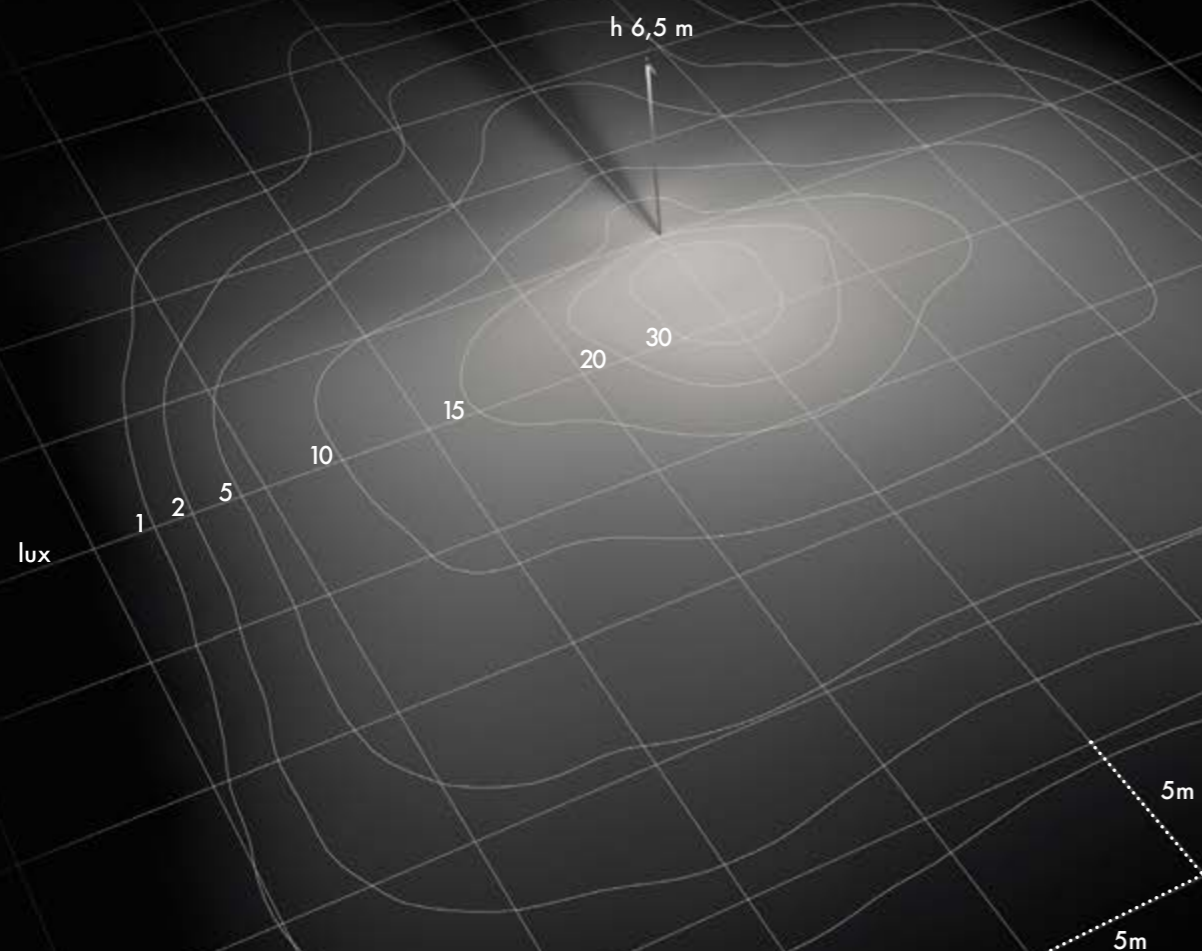

Double 2x36 LED avec lentilles (2xS.7142N)

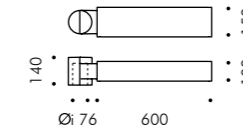
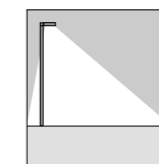

Tête de mât ø 76mm

S.7142N

LED MODULE 4000K CRI80 11520lm 78,1W
 (sur demande 2700K CRI80 9302lm)
 (sur demande 3000K CRI80 9792lm)
 220V-240Vac 50/60Hz
Gradable DALI 2 / PUSH

Le flux lumineux dispersé au dessus du zénith est de 0%
 Poteau exclu

Single 20 LED avec lentilles

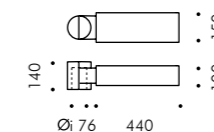
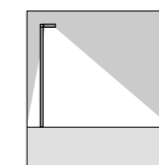

Tête de mât ø 76mm

S.7122N

LED MODULE 4000K CRI80 6400lm 43,4W
 (sur demande 2700K CRI80 5168lm)
 (sur demande 3000K CRI80 5440lm)
 220V-240Vac 50/60Hz
Gradable DALI 2 / PUSH

Le flux lumineux dispersé au dessus du zénith est de 0%
 Poteau exclu

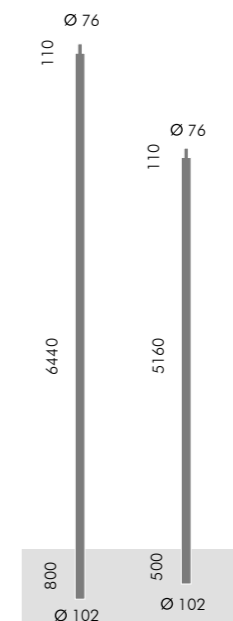

S.2818.14 S.2816.14

Poteau

S.2818 Poteau h 7350mm

POTEAU CYLINDRIQUE Ø 102mm
À ENTERRER avec TÊTE DE MÂT Ø 76mm
 Hauteur totale du poteau 7350mm
 À enterrer à une profondeur de 800mm
 Hauteur totale du produit installé 6580mm

S.2816 Poteau h 5770mm

POTEAU CYLINDRIQUE Ø 102mm
À ENTERRER avec TÊTE DE MÂT Ø 76mm
 Hauteur totale du poteau 5770mm
 À enterrer à une profondeur de 500mm
 Hauteur totale du produit installé 5300mm



S.2809
CACHE-EMBASE pour poteaux scellés ou enterrés.
 Fonte d'aluminium injecté peint.
 Diamètre 102mm ou 120mm

ADAPTATEUR SUR DEMANDE
 pour poteaux cylindriques
 diam. 60mm / 76mm

Double 2x20 LED avec lentilles

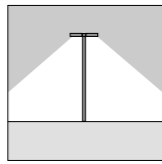

Avec poteau rectangulaire H 3500mm

S.7112N

2 x LED MODULE 4000K CRI80 6400lm 43,4W
 (sur demande 2700K CRI80 5168lm)
 (sur demande 3000K CRI80 5440lm)
 220V-240Vac 50/60Hz
Gradable DALI 2 / PUSH

Avec poteau rectangulaire H 4500mm

S.7113N

2 x LED MODULE 4000K CRI80 6400lm 43,4W
 (sur demande 2700K CRI80 5168lm)
 (sur demande 3000K CRI80 5440lm)
 220V-240Vac 50/60Hz
Gradable DALI 2 / PUSH

Le flux lumineux dispersé au dessus du zénith est de 0%

Single 20 LED avec lentilles

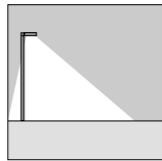

Avec poteau rectangulaire H 3500mm

S.7102N

LED MODULE 4000K CRI80 6400lm 43,4W
 (sur demande 2700K CRI80 5168lm)
 (sur demande 3000K CRI80 5440lm)
 220V-240Vac 50/60Hz
Gradable DALI 2 / PUSH

Avec poteau rectangulaire H 4500mm

S.7103N

LED MODULE 4000K CRI80 6400lm 43,4W
 (sur demande 2700K CRI80 5168lm)
 (sur demande 3000K CRI80 5440lm)
 220V-240Vac 50/60Hz
Gradable DALI 2 / PUSH

Le flux lumineux dispersé au dessus du zénith est de 0%

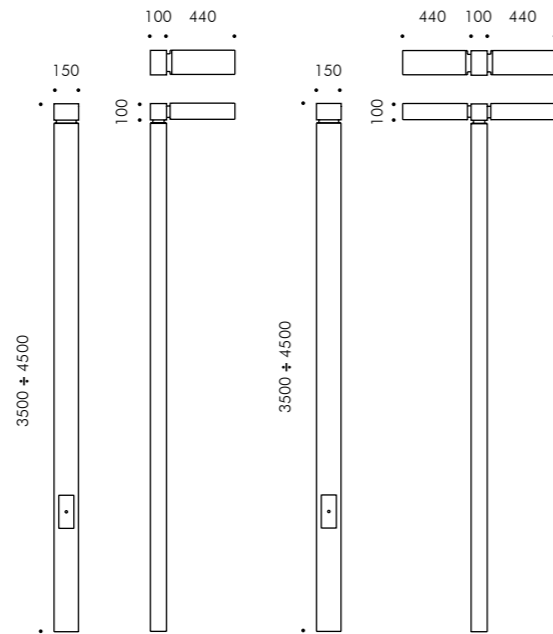

S.7109

EMBASE DE FIXATION POUR POTEAU RECTANGULAIRE
 Embase 100x150mm h 820mm
 à sceller avec pour fixation au sol (béton)

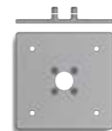

S.7108

EMBASE DE FIXATION
 Embase 300x300mm avec entraxe de fixation 200x200mm.
 Orifices Ø18mm pour vis M16

∅ 300



20 LED avec lentilles

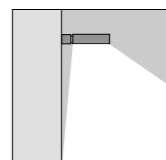

S.7132N

LED MODULE **4000K** CRI80 6400lm 43,4W
 (sur demande 2700K CRI80 5168lm)
 (sur demande 3000K CRI80 5440lm)
 220V-240Vac 50/60Hz
Gradable DALI 2 / PUSH

Le flux lumineux dispersé au dessus du zénith est de 0%

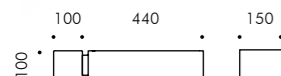

36 LED avec lentilles

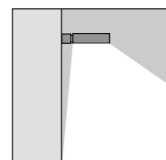

S.7152N

LED MODULE **4000K** CRI80 11520lm 78,1W
 (sur demande 2700K CRI80 9302lm)
 (sur demande 3000K CRI80 9792lm)
 220V-240Vac 50/60Hz
Gradable DALI 2 / PUSH

Le flux lumineux dispersé au dessus du zénith est de 0%

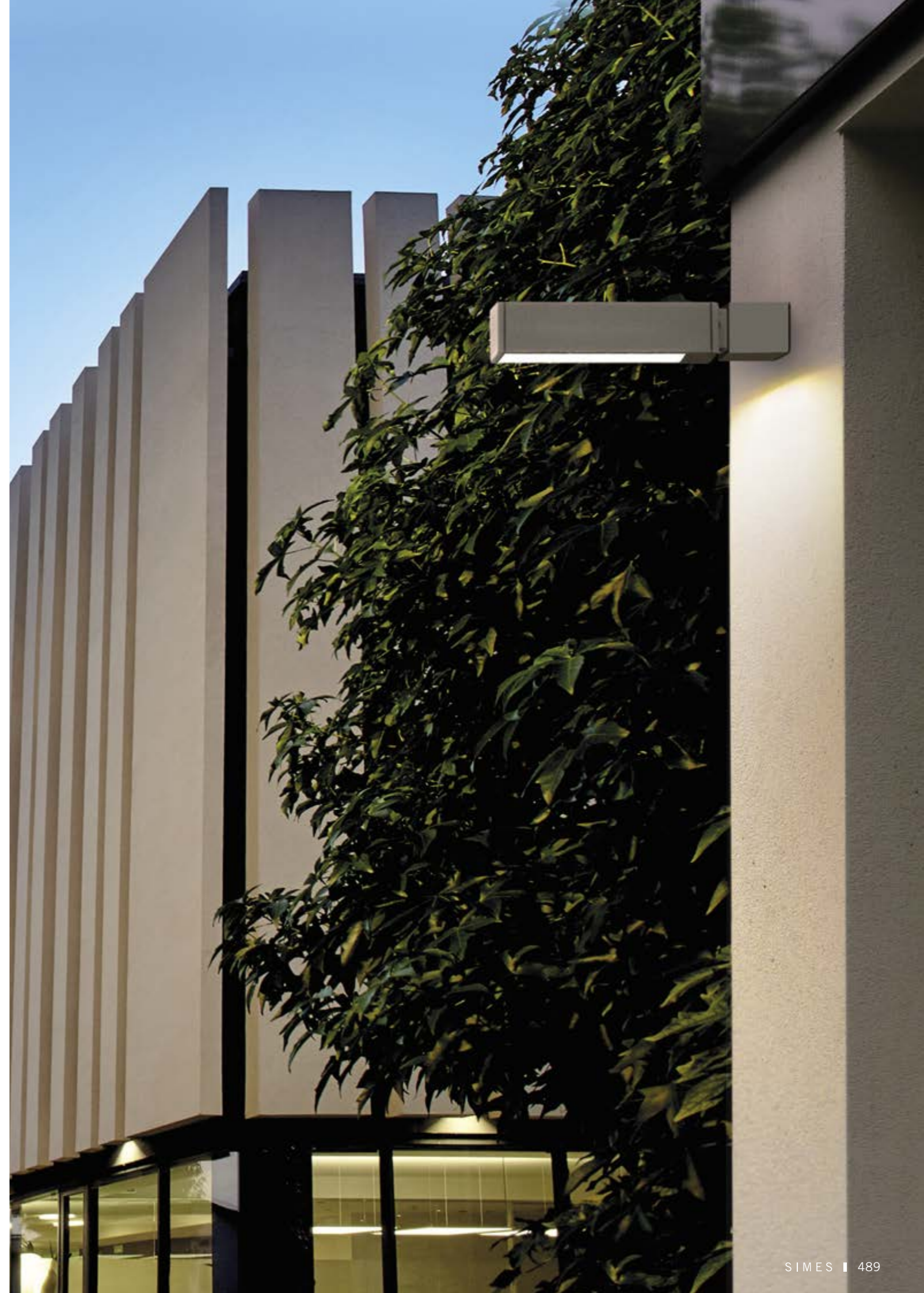
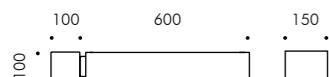

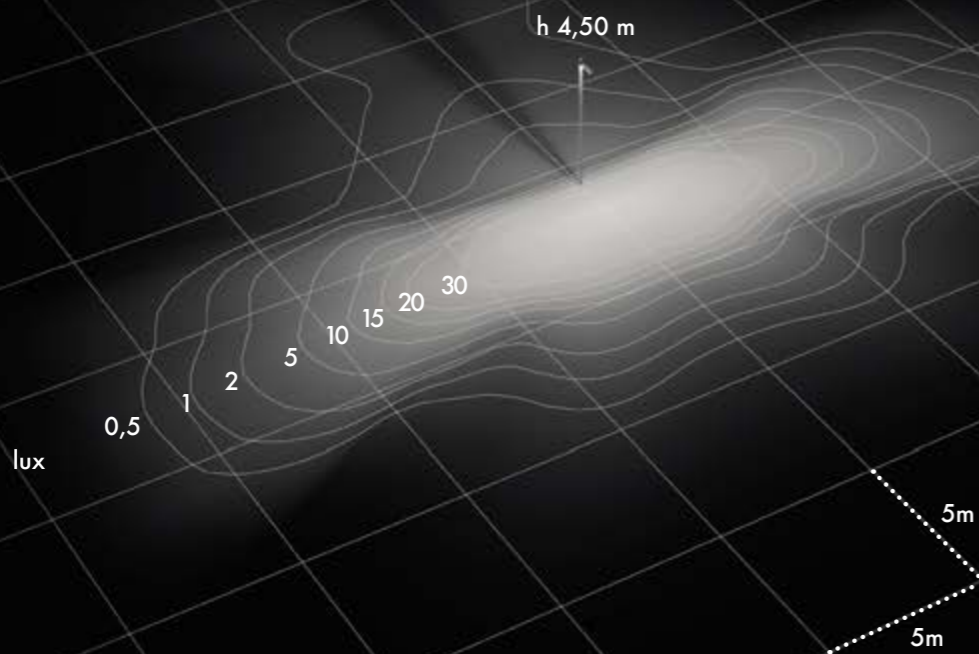

Single 20 LED avec lentilles

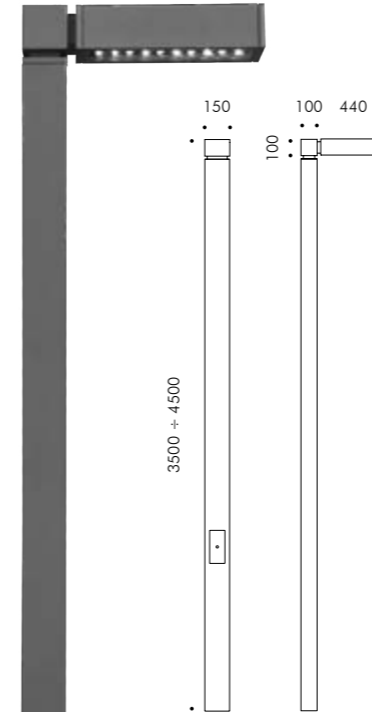

Avec poteau rectangulaire H 3500mm

S.7100N

LED MODULE **4000K** CRI80 6400lm 43,4W
 (sur demande 2700K CRI80 5168lm)
 (sur demande 3000K CRI80 5440lm)
 220V-240Vac 50/60Hz
Gradable DALI 2 / PUSH

Le flux lumineux dispersé au dessus du zénith est de 0%

Avec poteau rectangulaire H 4500mm

S.7101N

LED MODULE **4000K** CRI80 6400lm 43,4W
 (sur demande 2700K CRI80 5168lm)
 (sur demande 3000K CRI80 5440lm)
 220V-240Vac 50/60Hz
Gradable DALI 2 / PUSH

Le flux lumineux dispersé au dessus du zénith est de 0%

Single 20 LED avec lentilles



Tête de mât Ø 76mm

S.7120N

LED MODULE **4000K** CRI80 6400lm 43,4W
 (sur demande 2700K CRI80 5168lm)
 (sur demande 3000K CRI80 5440lm)
 220V-240Vac 50/60Hz
Gradable DALI 2 / PUSH

Le flux lumineux dispersé au dessus du zénith est de 0%
 Poteau exclu

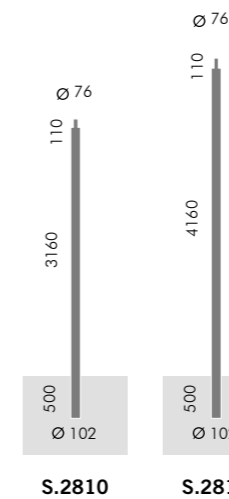
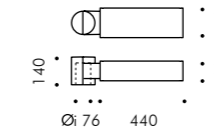

Poteau

S.2810

POTEAU CYLINDRIQUE Ø 102mm À ENTERRER
 avec TÊTE DE MÂT Ø 76mm
 Hauteur totale du produit installé 3300mm

S.2811

POTEAU CYLINDRIQUE Ø 102mm À ENTERRER
 avec TÊTE DE MÂT Ø 76mm
 Hauteur totale du produit installé 4300mm



Boulevard est un élément solide et intelligent d'aménagement urbain qui s'insère dans plusieurs contextes: les parcours, les places, les passages piétons, les rues urbaines. L'intégration d'optiques performantes et compatibles aux systèmes smart assure une gestion correcte et respectueuse de la nature et de l'éclairage public. L'appareil se fixe de trois manières différentes: en tête du mât, fixation par collier au poteau ou en applique. Le faisceau lumineux, totalement dirigé vers le bas, assure un espacement très élevé, souvent quatre fois supérieur par rapport à la hauteur de l'installation.

DESCRIPTION TECHNIQUE

Corps en aluminium extrudé et fonte d'aluminium injecté à haute résistance à l'oxydation. Diffuseur en verre trempé, épaisseur 5mm. Vis Allen en acier A4. Appareil pré-câblé avec câble en Néoprène H05RN-F et connecteur pour branchement dans le logement de l'appareil. Livré avec alimentateur électronique de protection contre les surtensions (8kV Mode commun et 6kV Mode différentiel). Joints en silicone recuit. Peinture double extra résistante.

MODÈLE ENREGISTRÉ

INDICE DE PROTECTION
IP65

CLASSE D'ISOLATION
CLASSE II

RÉSISTANCE MÉCANIQUE
IK 09

COULEURS

.24 Gris anthracite



www.simes.it/boulevard

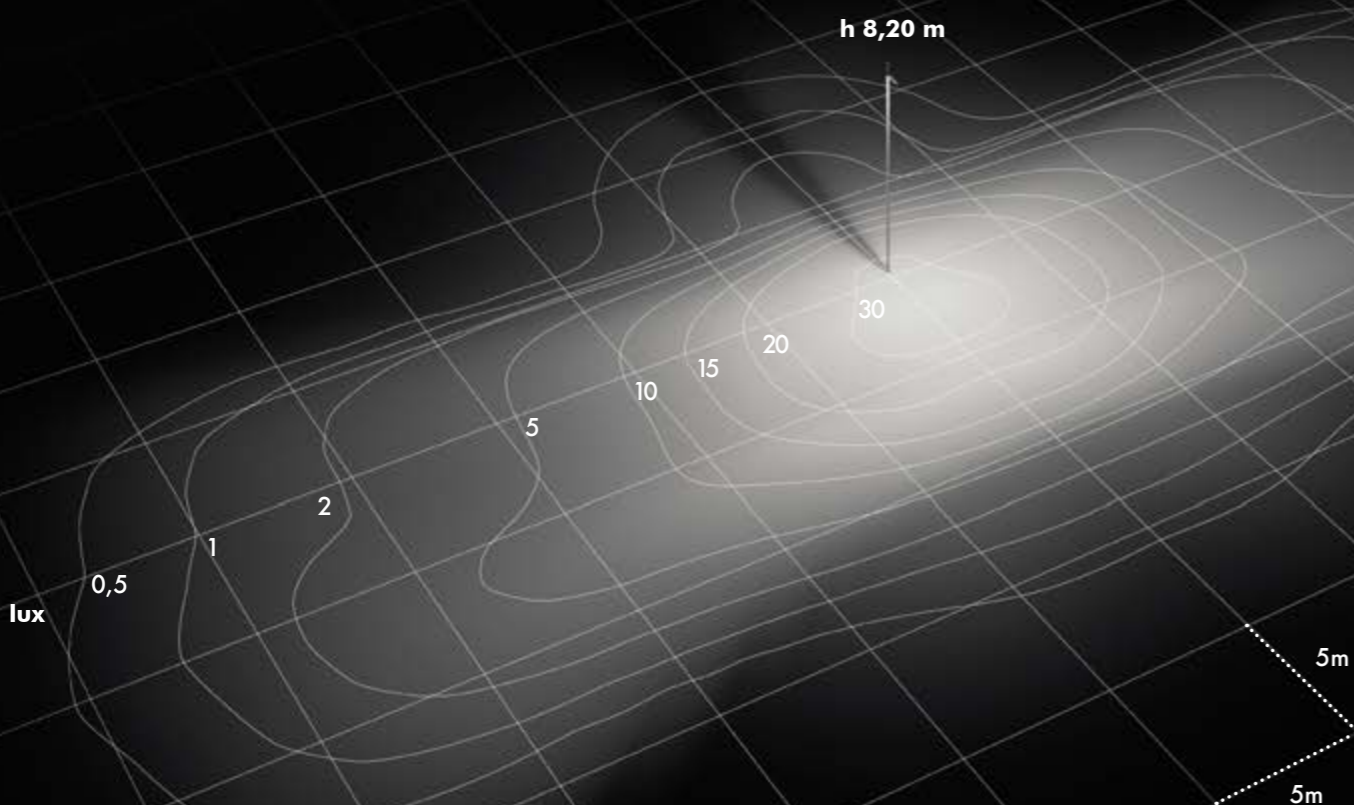

Boulevard est un poteau particulièrement adapté à l'éclairage routier de catégorie M3 (par exemple routes urbaines de quartier) et M4 (Routes locales urbaines et extra urbaines). Il est équipé d'un groupe optique très performant et polyvalent, adaptable à un ample éventail d'applications.



Bride à collier simple 40 LED

Bride à collier Ø 102mm

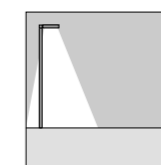

S.7750N

LED MODULE **4000K** CRI80 12480lm 78,9W
 (sur demande 2700K CRI80 10600lm)
 (sur demande 3000K CRI80 11500lm)
 220V-240Vac 50/60Hz

Gradable DALI 2 / PUSH

Le flux lumineux dispersé au dessus du zénith est de 0%

Sur demande une version pour passage piétons avec alimentateur. IoT ZHAGA intégré est disponible moyennant supplément de prix.

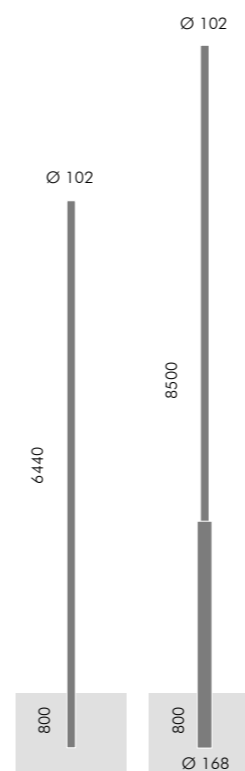
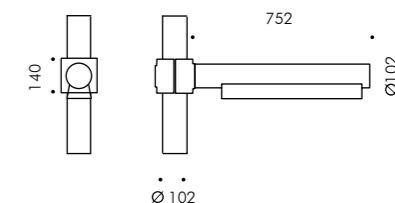

S.2815

S.2817

Poteau

S.2815

POTEAU CYLINDRIQUE Ø 102mm À ENTERRER

Hauteur totale du produit 6440mm
 Hauteur totale du produit installé 6200mm

S.2817

POTEAU CYLINDRIQUE FUSELÉ Ø 168mm / Ø 102mm À ENTERRER

Hauteur totale du produit 8500mm
 Hauteur totale du produit installé 8200mm



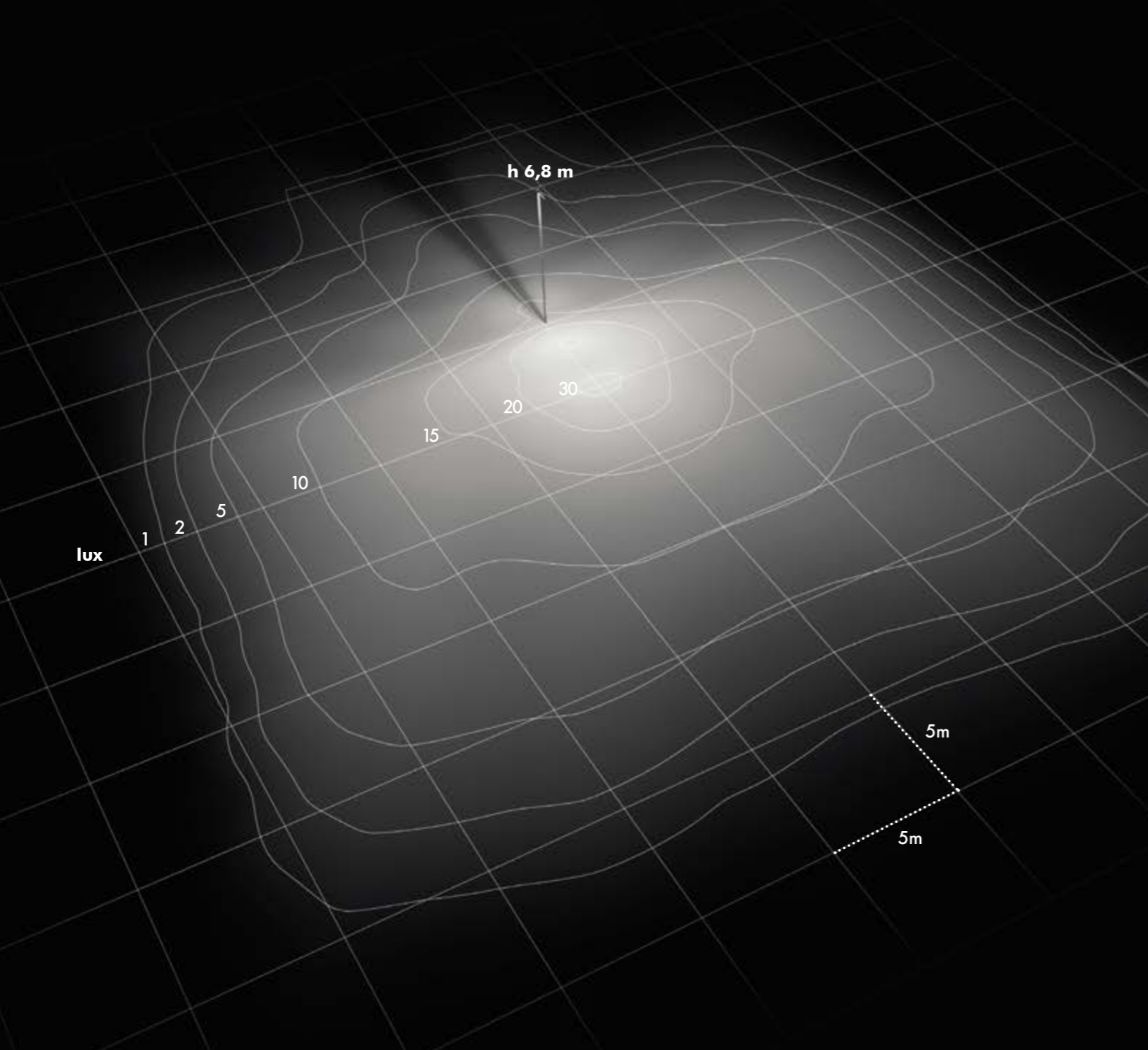

Boulevard peut loger à l'intérieur de son corps éclairant des optiques étudiées pour modifier la forme et la distribution du faisceau lumineux. Dans la version pour places et parkings le corps éclairant loge 40 LED et la lumière se propage avec une grande uniformité dans la zone frontale du poteau.

(Boulevard peut être livré avec alimentateur IoT READY ZHAGA intégré moyennant un supplément de prix)

40 LED avec lentilles



Fixation murale

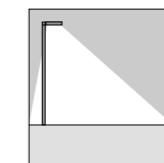

S.7620N

LED MODULE 4000K CRI80 12480lm 78,9W
(sur demande 2700K CRI80 10600lm)
(sur demande 3000K CRI80 11500lm)
220V-240Vac 50/60Hz
Gradable DALI 2 / PUSH
Le flux lumineux dispersé au dessus du zénith est de 0%

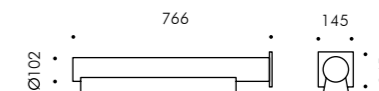

Tête de mât simple 40 LED



Tête de mât simple ø 76mm

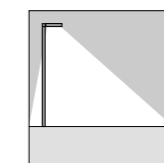

S.7650N

LED MODULE 4000K CRI80 12480lm 78,9W
(sur demande 2700K CRI80 10600lm)
(sur demande 3000K CRI80 11500lm)
220V-240Vac 50/60Hz
Gradable DALI 2 / PUSH
Le flux lumineux dispersé au dessus du zénith est de 0%

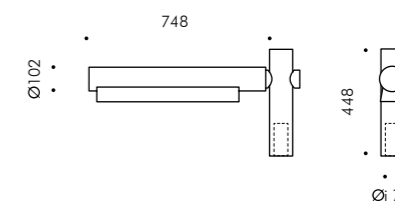

Tête de mât double 2x40 LED



Tête de mât double ø 76mm

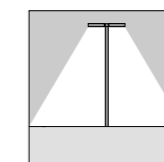

S.7680N

2 x LED MODULE 4000K CRI80 12480lm 78,9W
(sur demande 2700K CRI80 10600lm)
(sur demande 3000K CRI80 11500lm)
220V-240Vac 50/60Hz
Gradable DALI 2 / PUSH
Le flux lumineux dispersé au dessus du zénith est de 0%

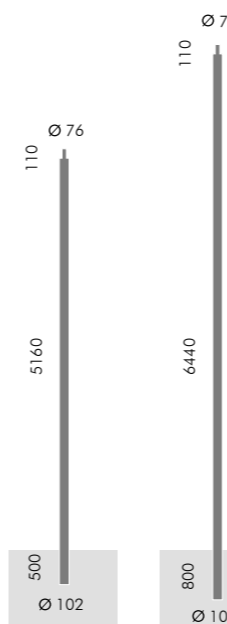
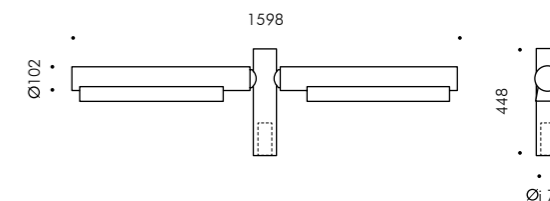

S.2816

S.2818

Poteau

S.2816

POTEAU CYLINDRIQUE Ø 102mm À ENTERRER
AVEC MANCHON DE FIXATION Ø 76mm
Hauteur totale au-dessus du sol produit fini + tête de mât 5608mm

S.2818

POTEAU CYLINDRIQUE Ø 102mm À ENTERRER
AVEC MANCHON DE FIXATION Ø 76mm
Hauteur totale au-dessus du sol produit fini + tête de mât 6888mm

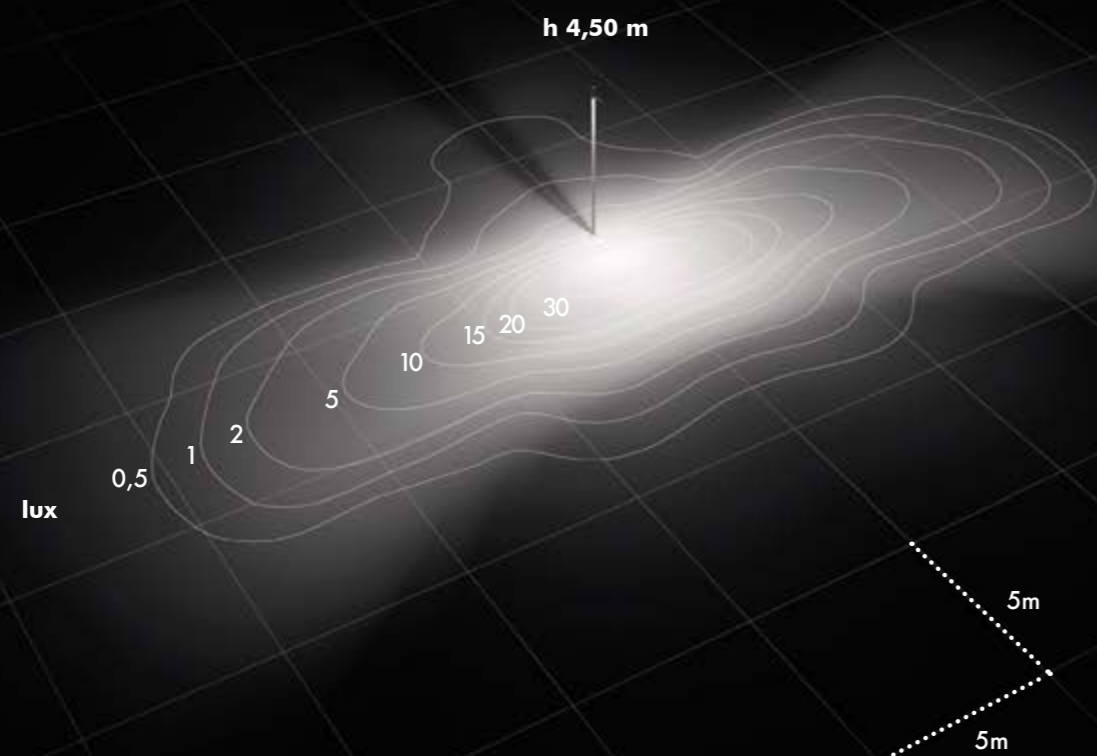

Boulevard avec optique 16 LED pour pistes cyclables et zones piétonnes éclaire de façon efficace en distribuant le faisceau de façon étroite et longitudinale. Deux versions sont proposées: en tête de mât ou avec bride à collier. Ce dernier peut être installé en combinaison avec Boulevard routier 40 LED.

Tête de mât 16 LED



Tête de mât simple ø 76mm

S.7640N
 LED MODULE 4000K CRI80 2776lm 16,2W
 (sur demande 2700K CRI80 2400lm)
 (sur demande 3000K CRI80 2520lm)
 220V-240Vac 50/60Hz
Gradable DALI 2 / PUSH
 Le flux lumineux dispersé au dessus du zénith est de 0%

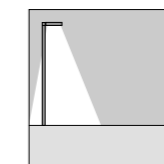

IoT ZHAGA intégré est disponible moyennant supplément de prix.

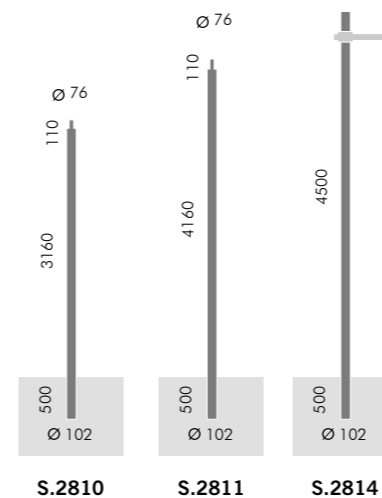
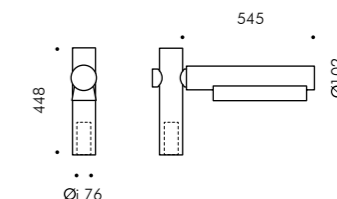

Pali

S.2810
POTEAU CYLINDRIQUE Ø 102 mm À ENTERRER
AVEC MANCHON D'ATTACHE Ø 76 mm
 Hauteur totale hors tout du profuit fini poteau + tête de mât 3608mm

S.2811
POTEAU CYLINDRIQUE Ø 102 mm À ENTERRER
AVEC MANCHON D'ATTACHE Ø 76 mm
 Hauteur totale hors tout du profuit fini poteau + tête de mât 4608mm

S.2814
POTEAU CYLINDRIQUE Ø 102 mm À ENTERRER
 Hauteur totale du poteau 5000mm
 À enterrer à une profondeur de 500mm

Bride à collier simple 16 LED



Bride à collier ø 102mm

S.7740N
 LED MODULE 4000K CRI80 2776lm 16,2W
 (sur demande 2700K CRI80 2400lm)
 (sur demande 3000K CRI80 2520lm)
 220V-240Vac 50/60Hz
Gradable DALI 2 / PUSH
 Le flux lumineux dispersé au dessus du zénith est de 0%

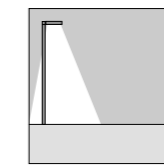

IoT ZHAGA intégré est disponible moyennant supplément de prix.

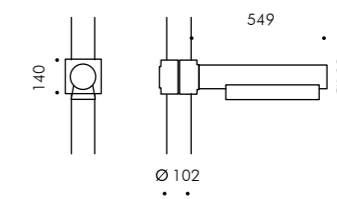





Avenue est un élément d'aménagement urbain solide et intelligent qui sait s'insérer dans plusieurs contextes. Dans sa configuration installation poteau avec collier, version courte à 16 LED, il est adapté aux parcours cyclables et en version longue à 40LED pour les places et rues urbaines. L'appareil intègre des optiques performantes et compatibles avec les systèmes smart pour une gestion correcte et respectueuse de la nature et de l'éclairage public. Le faisceau lumineux totalement dirigé vers le bas rejoint des espacements très élevés, même quatre fois supérieur par rapport à la hauteur de l'installation.

DESCRIPTION TECHNIQUE

Corps en aluminium extrudé et fonte d'aluminium injecté à haute résistance à l'oxydation. Diffuseur en verre trempé, épaisseur 5mm. Vis Allen en acier A4. Appareil pré-câblé avec câble en Néoprène H05RN-F et connecteur pour branchement dans le logement de l'appareil. Joints en silicone recuit. Peinture double extra résistante.

BREVETÉ

INDICE DE PROTECTION
IP66

CLASSE D'ISOLATION
CLASSE II

RÉSISTANCE MÉCANIQUE
IK 07

COULEUR

.24 Gris anthracite



www.simes.it/avenue

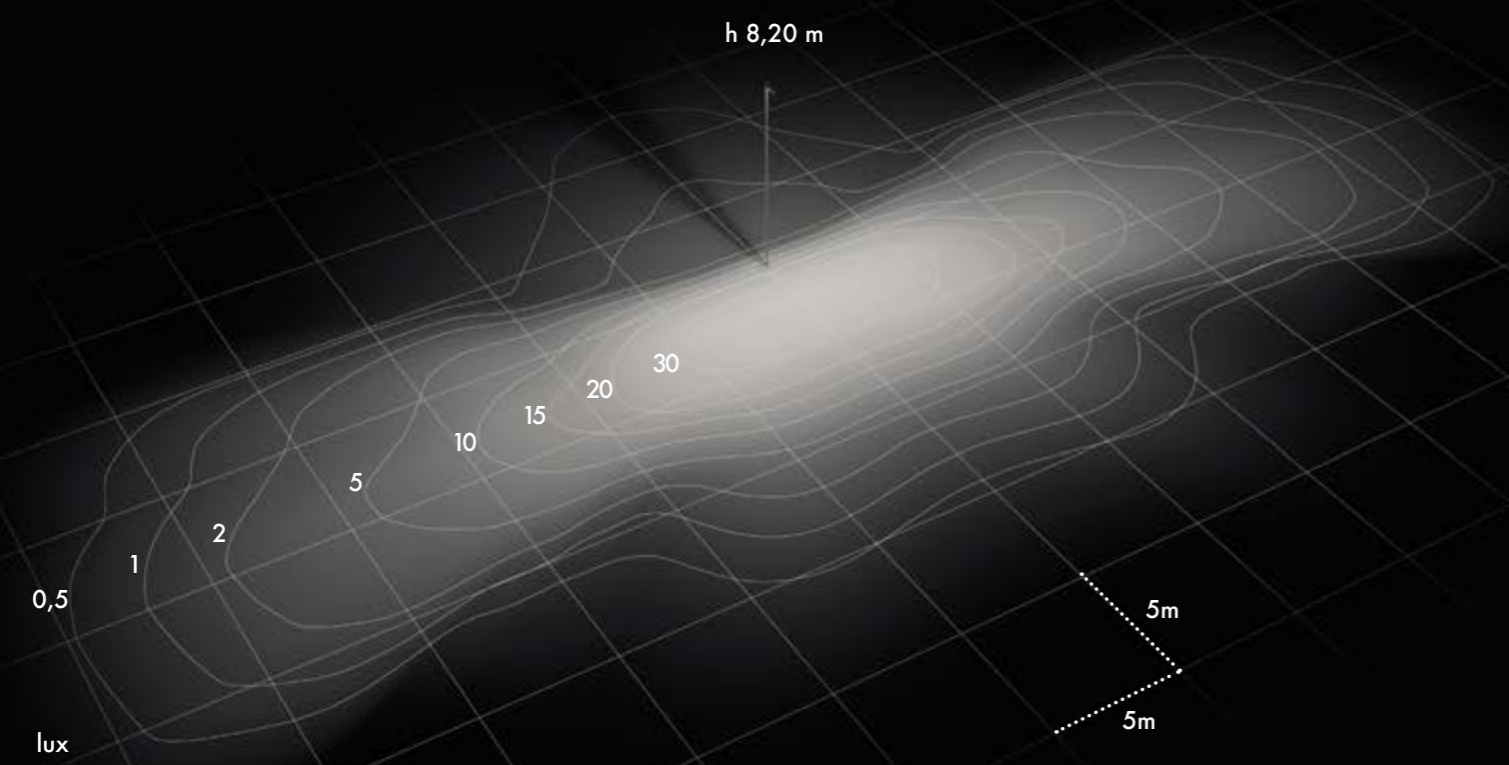

40 LED avec lentilles

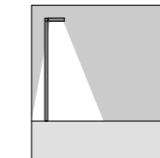
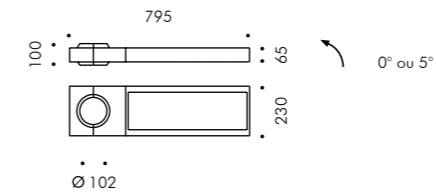

Bride à collier Ø 102mm

S.3092N

LED MODULE **4000K** CRI80 15096lm 105W
(sur demande 2700K CRI80 12190lm)
(sur demande 3000K CRI80 12831lm)
220V-240Vac 50/60Hz
Gradable DALI 2 / PUSH

Le flux lumineux dispersé au dessus du zénith est de 0%
Sur demande version avec fixation poteau Ø 76mm
Poteau exclu

AVENUE Optique pistes cyclables

16 LED avec lentilles

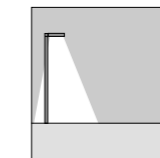
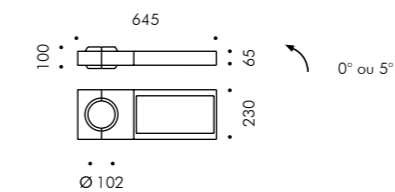

Bride à collier Ø 102mm

S.3096N

LED MODULE **4000K** CRI80 6038lm 42W
(sur demande 2700K CRI80 4875lm)
(sur demande 3000K CRI80 5132lm)
220V-240Vac 50/60Hz
Gradable DALI 2 / PUSH

Le flux lumineux dispersé au dessus du zénith est de 0%
Sur demande version avec fixation poteau Ø 76mm
Poteau exclu

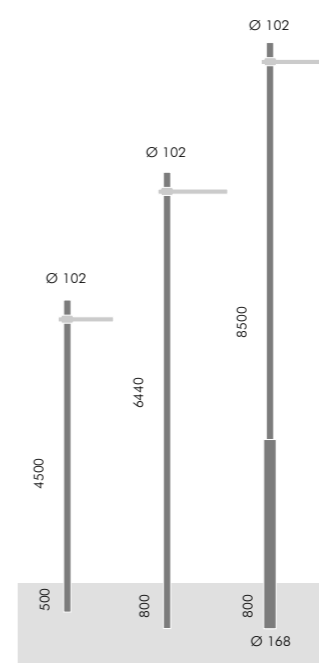

Poteau

S.2814

POTEAU CYLINDRIQUE Ø 102mm À ENTERRER
Hauteur totale du poteau 5000mm
À enterrer à une profondeur de 500mm

S.2815

POTEAU CYLINDRIQUE Ø 102mm À ENTERRER
Hauteur totale du poteau 7240mm
À enterrer à une profondeur de 800mm

S.2817

POTEAU CYLINDRIQUE FUSELÉ Ø 168mm / 102mm À ENTERRER
Hauteur totale du poteau 9300mm
À enterrer à une profondeur de 800mm

S.2814 S.2815 S.2817



S.2809

CACHE-EMBASE pour poteaux scellés ou enterrés.
Fonte d'aluminium injecté peint.
Diamètre 102mm ou 120mm.

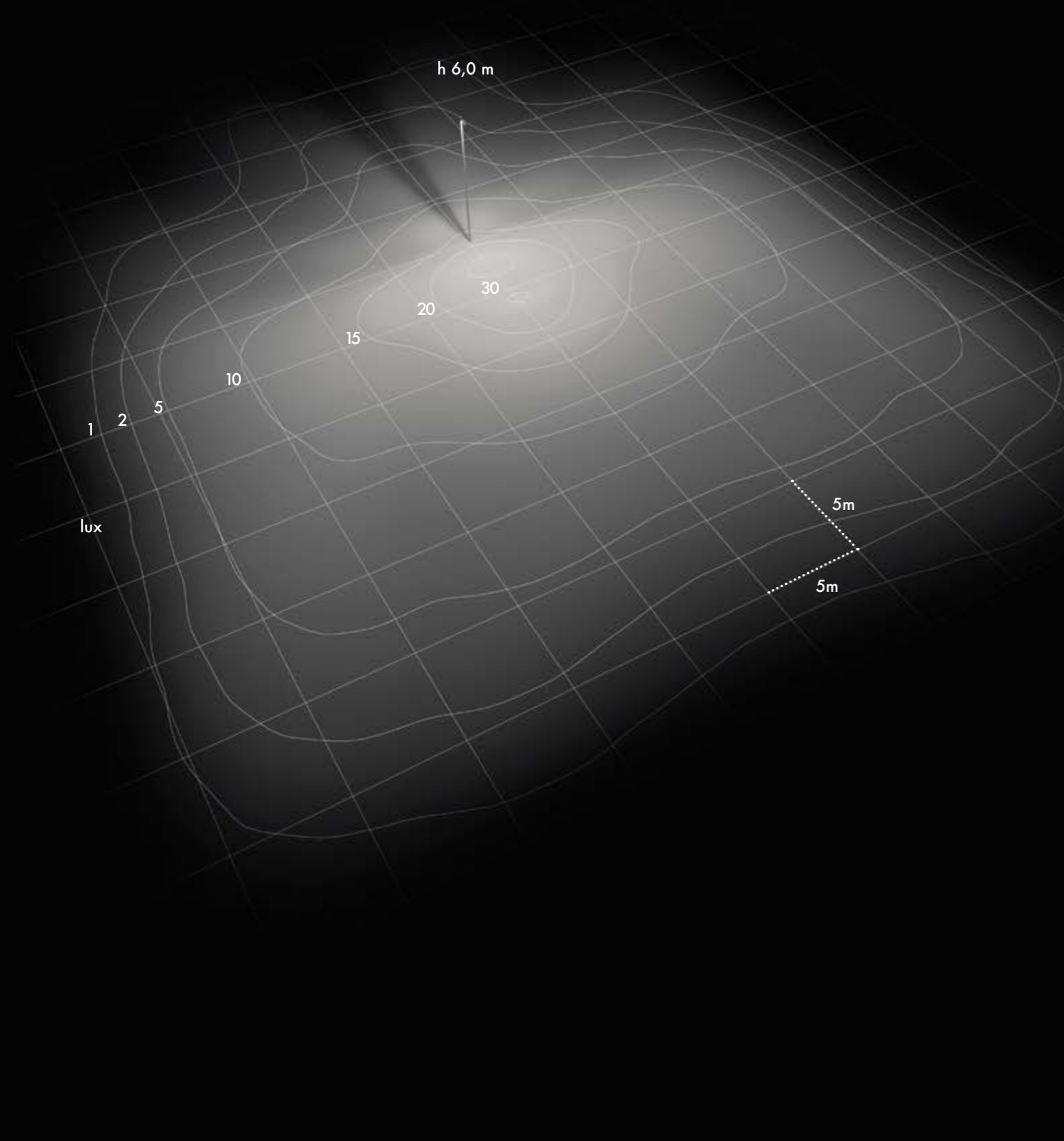

40 LED avec lentilles

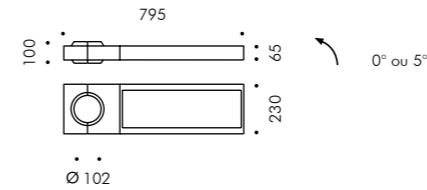

Bride à collier Ø 102mm

S.3098N

LED MODULE 4000K CRI80 15096lm 105W
(sur demande 2700K CRI80 12190lm)
(sur demande 3000K CRI80 12831lm)
220V-240Vac 50/60Hz
Gradable DALI 2 / PUSH

Le flux lumineux dispersé au dessus du zénith est de 0%
Sur demande version avec fixation poteau Ø 76mm
Poteau exclu

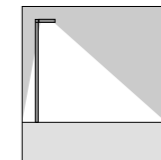

16 LED avec lentilles

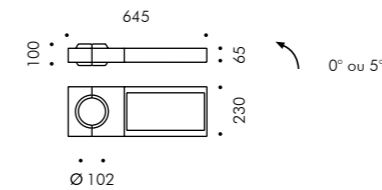

Bride à collier Ø 102mm

S.3097N

LED MODULE 4000K CRI80 6038lm 42W
(sur demande 2700K CRI80 4875lm)
(sur demande 3000K CRI80 5132lm)
220V-240Vac 50/60Hz
Gradable DALI 2 / PUSH

Le flux lumineux dispersé au dessus du zénith est de 0%
Sur demande version avec fixation poteau Ø 76mm
Poteau exclu

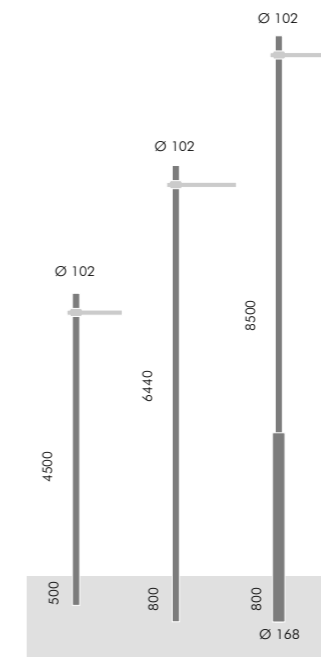
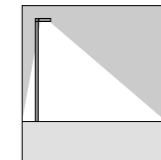

S.2814 S.2815 S.2817

Poteau

S.2814

POTEAU CYLINDRIQUE Ø 102mm À ENTERRER
Hauteur totale du poteau 5000mm
À enterrer à une profondeur de 500mm

S.2815

POTEAU CYLINDRIQUE Ø 102mm À ENTERRER
Hauteur totale du poteau 7240mm
À enterrer à une profondeur de 800mm

S.2817

POTEAU CYLINDRIQUE FUSELÉ Ø 168mm / 102mm À ENTERRER
Hauteur totale du poteau 9300mm
À enterrer à une profondeur de 800mm



S.2809

CACHE-EMBASE pour poteaux scellés ou enterrés.
Fonte d'aluminium injecté peint.
Diamètre 102mm ou 120mm.





Pool est un appareil immergeable conçu pour être installé dans les piscines et les fontaines. La gamme est déclinée en trois gabarits et équipée de sources LED, monochromatiques et RGBW, qui assurent dans l'eau des effets multicolores suggestifs.

DESCRIPTION TECHNIQUE

Structure en technopolymères. Enjoliveur frontal, épaisseur 2mm réalisé en acier INOX AISI 316L. Diffuseur en verre trempé, épaisseur 10mm pour MICROPOOL, 12mm pour MINIPOOL, 12mm pour POOL, 4mm pour MICROPOOL SPOT, 8mm pour MINIPOOL SPOT, 8mm pour POOL SPOT. Appareil pré-câblé avec câble de 6,0m MICROPOOL et MINIPOOL (8,0m POOL) en Néoprène HO7RN-F pour branchement déporté. Vis en acier INOX A4. Tube ondulé en matière plastique, longueur 5,0m pour MICROPOOL et MINIPOOL, 7,0m pour POOL. Joints en silicone.

POOL à encastrer

Boîtier en technopolymères avec contre-bague de fixation en acier AISI INOX 316L.

MODÈLE ENREGISTRÉ

INDICE DE PROTECTION
IP68 3m

CLASSE D'ISOLATION
CLASSE III

RÉSISTANCE MÉCANIQUE
IK 10

L'alimentateur n'est pas livré avec l'appareil.

Montage préconisé dans les piscines en maçonnerie ou en métal. Installation murale ou au fond de la piscine.

Pas indiqué pour installation en eau salée.

FINITION

.19 INOX



Micropool

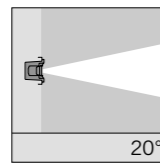

S.3607.19 Faisceau Moyen avec lentilles
LED MODULE **6000K** CRI70 285lm 2,5W
24Vdc PWM

Alimentateur à tension constante déporté nécessaire
24Vdc (pages 522-523)*

RGBW

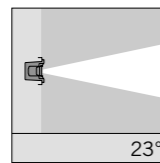

S.3603.19 Faisceau Moyen avec lentilles
LED MODULE **RGBW (W=6000K)** 70lm 0,5W
24Vdc PWM

Alimentateur à tension constante déporté nécessaire pour
RGBW et contrôle (DMX ou DALI)
(pages 528-529)

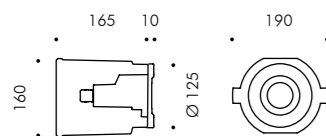

Minipool

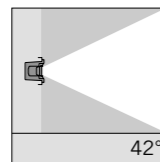

S.3617.19 Faisceau Flood avec lentilles
LED MODULE **6000K** CRI70 1670lm 10,6W
24Vdc NON GRADABLE

Alimentateur à tension constante déporté nécessaire 24Vdc
(page 522)*

RGBW

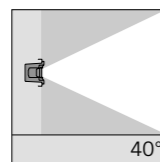

S.3629.19 Faisceau Flood avec lentilles
LED MODULE **RGBW (W=6000K)** 1083lm 7,8W
24Vdc PWM

Alimentateur à tension constante déporté nécessaire
pour RGBW et contrôle (DMX ou DALI)
(pages 528-529)

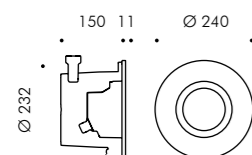

Pool

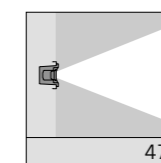

S.3627.19 Faisceau Flood avec lentilles
LED MODULE **6000K** CRI70 3340lm 34W
24Vdc NON GRADABLE

Alimentateur à tension constante déporté nécessaire 24Vdc
(page 522)*

RGBW

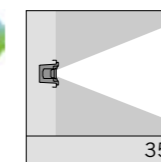

S.3630.19 Faisceau Flood avec lentilles
LED MODULE **RGBW (W=6000K)** 2951lm 21,4W
24Vdc PWM

Alimentateur à tension constante déporté nécessaire
pour RGBW et contrôle (DMX ou DALI)
(pages 528-529)

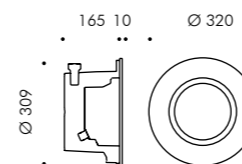

*MICROPOOL , MINIPOOL et POOL avec LED blanc froid fonctionnent également avec des installations à 12V CA traditionnelles, (adaptées pour remplacer les lampes de piscines existantes avec transformateur magnétique 230V/12V CA)

Micropool

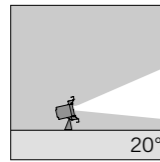

S.3676.19 Faisceau Moyen avec lentilles
LED MODULE 6000K CRI70 285lm 2,5W
24Vdc PWM

Alimentateur à tension constante déporté nécessaire
24Vdc (pages 522-523)*

RGBW

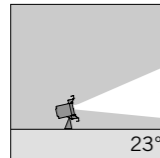

S.3673.19 Faisceau Moyen avec lentilles
LED MODULE RGBW (W=6000K) 70lm 0,5W
24Vdc PWM

Alimentateur à tension constante déporté nécessaire
pour RGBW et contrôle (DMX ou DALI)
(pages 528-529)

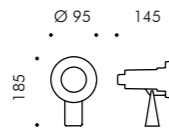

S.3671

PATÈRE pour MICROPOOL et MINIPPOOL SPOT
Patère pour installer le projecteur au fond de la fontaine.
Poids de la patère: Kg 1,5



Minipool

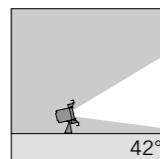

S.3686.19 Faisceau Flood avec lentilles
LED MODULE 6000K CRI70 1670lm 10,6W
24Vdc NON GRADABLE

Alimentateur à tension constante déporté nécessaire
24Vdc (page 522) *

RGBW

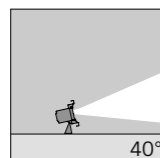
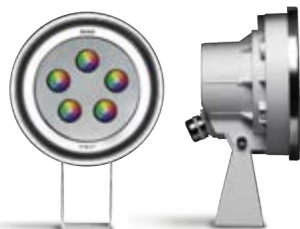

S.3683.19 Faisceau Flood avec lentilles
LED MODULE RGBW (W=6000K) 1083lm 7,8W
24Vdc PWM

Alimentateur à tension constante déporté nécessaire
pour RGBW et contrôle (DMX ou DALI)
(pages 528-529)

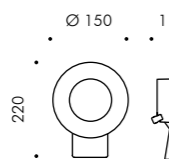

S.3671

PATÈRE pour MICROPOOL et MINIPPOOL SPOT
Patère pour installer le projecteur au fond de la fontaine.
Poids de la patère: Kg 1,5



Pool

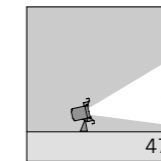

S.3696.19 Faisceau Flood avec lentilles
LED MODULE 6000K CRI70 3340lm 34W
24Vdc NON GRADABLE

Alimentateur à tension constante déporté nécessaire
24Vdc (page 522)*

RGBW

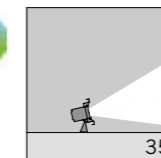

S.3693.19 Faisceau Flood avec lentilles
LED MODULE RGBW (W=6000K) 2951lm 21,4W
24Vdc PWM

Alimentateur à tension constante déporté nécessaire
pour RGBW et contrôle (DMX ou DALI)
(pages 528-529)

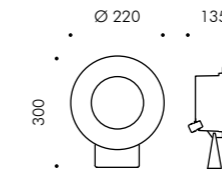

S.3672

PATÈRE pour POOL SPOT
Patère pour installer le projecteur au fond de la fontaine.
Poids de la patère: Kg 3,5



*MICROPOOL , MINIPPOOL et POOL avec LED blanc froid fonctionnent également avec des installations à 12V CA traditionnelles, (adaptées pour remplacer les lampes de piscines existantes avec transformateur magnétique 230V/12V CA)





Déporté IP20

S.3400
10W 230V/24Vdc
IP20 CLASSE II SELV
Dimensions 118mm x38mm x21,2mm

S.2430
16W 230V/24Vdc
IP20 CLASSE II SELV
Dimensions 110mm x50mm x20mm

S.2400
35W 230V/24Vdc
IP20 CLASSE II SELV
Dimensions 195mm x43mm x30,2mm

S.2401
60W 230V/24Vdc
IP20 CLASSE II SELV
Dimensions 225mm x43mm x29,8mm

S.2403
100W 230V/24Vdc
IP20 CLASSE II SELV
Dimensions 295mm x43mm x29,8mm

Boîtier protégé IP

S.3401
10W 230V/24Vdc
IP55 CLASSE II SELV
Dimensions 215mm x185mm x80mm

S.2435
16W 230V/24Vdc
IP67 CLASSE II SELV
Dimensions 175,5mm x86,5mm x43mm

S.2402
60W 230V/24Vdc
IP55 CLASSE II SELV
Dimensions 260mm x240mm x100mm

S.2404
90W 230V/24Vdc
IP55 CLASSE II SELV
Dimensions 260mm x240mm x100mm

Déporté IP majeur

S.3425
8W 230V/24Vdc
Peut être installé dans le boîtier de **MINISKILL**
ENCASTREMENT ROND, CARRÉ ET VERTICAL
IP54 CLASSE II SELV
Dimensions 54mm x32mm x21mm

S.2407
14,4W 230V/24Vdc
logeable dans le boîtier encastré pour maçonnerie ou plaque de plâtre pour 3, 4 ou 6-7 modules pour **5CENTO**
RECTANGULAIRE ET RECTANGULAIRE LONG
IP67 CLASSE II SELV
Dimensions 79mm x38mm x25mm

S.2433
36W 230V/24Vdc
IP67 CLASSE II SELV
Dimensions 120mm x38mm x25mm

S.2405
60W 230V/24Vdc
IP67 CLASSE II SELV
Dimensions 150mm x53mm x35mm

S.2406
90W 230V/24Vdc
IP67 CLASSE II SELV
Dimensions 171mm x63mm x37,5mm

S.2445
120W 230V/24Vdc
IP67 CLASSE II SELV
Dimensions 191mm x63mm x37,5mm

S.2446
320W 230V/24Vdc
IP67 CLASSE I SELV
Dimensions 252mm x90mm x43mm

Cockpit électrique IP pour POOL

S.3664
35W 230V/24Vdc pour:
Max N°4 Micropool LED (+N°2 S.3670)
Max N°1 Minipool LED
Max N°1 Pool LED
IP65 CLASSE II SELV
Dimensions 200mm x200mm x220mm

S.3665
90W 230V/24Vdc pour:
Max N°5 Micropool LED (+N°3 S.3670)
Max N°4 Minipool LED (+N°2 S.3670)
Max N°2 Pool LED
IP65 CLASSE II SELV
Dimensions 300mm x300mm x230mm

S.3660
POZZETTO
Puisarde de dérivation pour câblage fourni avec presse-étoupe pour 3 entrées. (3 entrées supplémentaires que l'on peut ouvrir avec l'accessoire S.3670)
Charge maximum 500Kg
Dimensions 300mm x300mm x230mm



Déporté IP20

S.3426
GRADABLE DALI2
16W 230V/24Vdc
IP20 CLASSE II SELV Frequency PWM 2kHz
Dimensions 110mm x50mm x20mm
(non compatible pour NANOLED INOX, FLOWER 25, MINIPETIT 24V)

S.2441
GRADABLE DALI, PUSH DIM, 0-10V et 1-10V
24W 230V/24Vdc
IP20 CLASSE II SELV Frequency PWM 244Hz
Dimensions 164mm x38mm x24,5mm

S.2420
GRADABLE DALI, PUSH DIM et DSI
35W 230V/24Vdc
IP20 CLASSE II SELV Frequency PWM ~1kHz
Dimensions 195mm x43mm x30,2mm
(non compatible pour NANOLED INOX, FLOWER 25, MINIPETIT 24V)

S.2419
GRADABLE DALI2, PUSH DIM
36W 230V/24Vdc
IP20 CLASSE II SELV Frequency PWM <3,6kHz
Dimensions 210mm x43mm x30mm

S.2421
GRADABLE DALI, PUSH DIM et DSI
60W 230V/24Vdc
IP20 CLASSE II SELV Frequency PWM ~1kHz
Dimensions 225mm x43mm x29,8mm
(non compatible pour NANOLED INOX, FLOWER 25, MINIPETIT 24V)

S.2424
GRADABLE 1-10V et PUSH DIM
60W 230V/24Vdc
IP20 CLASSE II SELV Frequency PWM 244Hz
Dimensions 125mm x82mm x29mm

S.2429
GRADABLE DALI2, PUSH DIM
75W 230V/24Vdc
IP20 CLASSE II SELV Frequency PWM <3,6kHz
Dimensions 293mm x43mm x30mm

S.2442
GRADABLE DALI, PUSH DIM, 0-10V et 1-10V
75W 230V/24Vdc
IP20 CLASSE II SELV Frequency PWM 244Hz
Dimensions 280mm x40mm x29mm

S.2422
GRADABLE DALI, PUSH DIM et DSI
100W 230V/24Vdc
IP20 CLASSE II SELV Frequency PWM >1kHz
Dimensions 295mm x43mm x29,8mm
(non compatible pour NANOLED INOX, FLOWER 25, MINIPETIT 24V)

S.2449
GRADABLE DALI2, PUSH DIM
100W 230V/24Vdc
IP20 CLASSE II SELV Frequency PWM <3,6kHz
Dimensions 293mm x43mm x30mm

Déporté IP majeur

S.2411
GRADABLE 0-10V et 1-10V
15W 230V/24Vdc
IP68 CLASSE II SELV Frequency PWM 240Hz
Dimensions 121mm x53mm x26mm

S.2427
GRADABLE 1-10V
60W 230V/24Vdc
IP67 CLASSE II SELV Frequency PWM 1,47kHz
Dimensions 150mm x53mm x35mm
(non compatible pour NANOLED INOX, FLOWER 25, MINIPETIT 24V)

S.2428
GRADABLE 1-10V
90W 230V/24Vdc
IP67 CLASSE II SELV Frequency PWM 1,47kHz
Dimensions 171mm x63mm x37,5mm
(non compatible pour NANOLED INOX, FLOWER 25, MINIPETIT 24V)

S.2415
GRADABLE DALI
24W 230V/24Vdc
IP67 CLASSE II SELV Frequency PWM 244Hz
Dimensions 185mm x35mm x33mm

S.2416
GRADABLE DALI
75W 230V/24Vdc
IP67 CLASSE II SELV Frequency PWM 244Hz
Dimensions 280mm x40mm x28mm

S.2426
GRADABLE DALI 2
120W 230V/24Vdc
IP67 CLASSE II SELV Frequency PWM 2,5kHz
Dimensions 191mm x63mm x37,5mm
(non compatible pour NANOLED INOX, FLOWER 25, MINIPETIT 24V)

Boîtier protégé IP

S.2438
GRADABLE DALI2
16W 230V/24Vdc
IP67 CLASSE II SELV Frequency PWM 2kHz
Dimensions 175,5mm x86,5mm x43mm
(non compatible pour NANOLED INOX, FLOWER 25, MINIPETIT 24V)

S.2439
GRADABLE 1-10V, et PUSH DIM
20W 230V/24Vdc
IP67 CLASSE II SELV Frequency PWM 2kHz
Dimensions 175,5mm x86,5mm x43mm
(non compatible pour NANOLED INOX, FLOWER 25, MINIPETIT 24V)

S.2423
GRADABLE DALI2, 1-10V, PUSH DIM
60W 230V/24Vdc
IP55 CLASSE II SELV Frequency PWM 2kHz
Dimensions 260mm x240mm x100mm
(non compatible pour NANOLED INOX, FLOWER 25, MINIPETIT 24V)

S.2425
GRADABLE DALI2, 1-10V, PUSH DIM
90W 230V/24Vdc
IP55 CLASSE II SELV Frequency PWM 2kHz
Dimensions 260mm x240mm x100mm
(non compatible pour NANOLED INOX, FLOWER 25, MINIPETIT 24V)



Déporté IP20



S.3424
COURANT SIMPLE 230V/1200mA
Puissance maximale installable 6W
IP20 CLASSE II SELV
Dimensions 57mm x31mm x21mm



S.2430
MULTI-PUISSANCE 230V/250mA-700mA
Puissance maximale installable 20W
IP20 CLASSE II SELV
Dimensions 110mm x50mm x20mm



S.2431
MULTI-PUISSANCE 230V/350mA-1050mA
Puissance maximale installable 39W
IP20 CLASSE II SELV
Dimensions 130mm x67mm x21mm



S.2432
MULTI-PUISSANCE 230V/350mA-1050mA
Puissance maximale installable 50W
IP20 CLASSE II SELV
Dimensions 130mm x67mm x21mm

Boîtier protégé IP



S.2435
MULTI-PUISSANCE 230V/250mA-700mA
Puissance maximale installable 20W
IP67 CLASSE II SELV
Dimensions 175,5mm x86,5mm x43mm



S.2436
MULTI-PUISSANCE 230V/350mA-1050mA
Puissance maximale installable 50W
IP55 CLASSE II SELV
Dimensions 260mm x260mm x100mm

Déporté IP majeur



S.2409
COURANT SIMPLE 230V/1000mA
Puissance maximale installable 14W
IP67 CLASSE II SELV
Dimensions 70mm x38mm x24mm



S.2434
MULTI-PUISSANCE 230V/200mA-700mA
Puissance maximale installable 20W
IP67 CLASSE II SELV
Dimensions 120mm x38mm x25mm



S.2408
MULTI-PUISSANCE 230V/350mA-1050mA
Puissance maximale installable 57,8W
IP67 CLASSE II SELV
Dimensions 185mm x35mm x35mm



Déporté IP20



S.2417
MULTI-PUISSANCE GRADABLE DALI2
et PUSH
230V/200mA-550mA
Puissance maximale installable 20W
IP20 CLASSE II SELV
Dimensions 116mm x41mm x22mm



S.3426
MULTI-PUISSANCE GRADABLE DALI2
230V/250mA-700mA
Puissance maximale installable 20W
IP20 CLASSE II SELV
Dimensions 110mm x50mm x20mm



S.2412
MULTI-PUISSANCE GRADABLE
1-10V et PUSH DIM
230V/250-900mA
Puissance maximale installable 20W
IP20 CLASSE II SELV
Dimensions 111mm x52mm x22mm



S.2418
MULTI-PUISSANCE GRADABLE DALI2
et PUSH
230V/700mA-1050mA
Puissance maximale installable 35W
IP20 CLASSE II SELV
Dimensions 136mm x42mm x24mm



S.3423
MULTI-PUISSANCE GRADABLE
1-10V, PUSH DIM
230V/350mA-1050mA
Puissance maximale installable 39W
IP20 CLASSE II SELV
Dimensions 130mm x67mm x21mm



S.2413
MULTI-PUISSANCE GRADABLE
DALI, 1-10V et PUSH DIM
230V/250-700mA
Puissance maximale installable 60W
IP20 CLASSE II SELV 120V
Dimensions 124mm x79mm x22mm



S.3427
MULTI-PUISSANCE GRADABLE
DALI2, 1-10V et PUSH DIM
230V/350mA-1050mA
Puissance maximale installable 60W
IP20 CLASSE II SELV 120V
Dimensions 125mm x80mm x20mm

Boîtier protégé IP



S.2438
MULTI-PUISSANCE GRADABLE DALI2
230V/250mA-700mA
Puissance maximale installable 20W
IP67 CLASSE II SELV
Dimensions 175,5mm x86,5mm x43mm



S.2439
MULTI-PUISSANCE GRADABLE 1-10V,
et PUSH DIM
230V/250mA-900mA
Puissance maximale installable 20W
IP67 CLASSE II SELV
Dimensions 175,5mm x86,5mm x43mm

Déporté IP majeur



S.2411
COURANT SIMPLE GRADABLE
0-10V et 1-10V
230V/700mA
Puissance maximale installable 17W
IP68 CLASSE II SELV
Dimensions 121mm x53mm x26mm



S.2410
MULTI-PUISSANCE GRADABLE
DALI
230V/350mA-1050mA
Puissance maximale installable 57,8W
IP67 CLASSE II SELV
Dimensions 185mm x35mm x35mm



S.2414
COURANT SIMPLE GRADABLE
DALI2, 0-10V et 1-10V
230V/1200mA
Puissance maximale installable 60W
(Vout min 10V-Vout max 50V)
IP68 CLASSE II SELV
Dimensions 135mm x80mm x31mm



S.2443
MULTI-PUISSANCE GRADABLE DALI2 / PUSH
230V/200mA-550mA
Puissance maximale installable 20W
IP67 CLASSE II SELV
Dimensions 175,5mm x86,5mm x43mm



S.2444
MULTI-PUISSANCE GRADABLE DALI2 / PUSH
230V/700mA-1050mA
Puissance maximale installable 35W
IP67 CLASSE II SELV
Dimensions 175,5mm x86,5mm x43mm



S.2437
MULTI-PUISSANCE GRADABLE DALI2, 1-10V,
et PUSH DIM 230V/350mA-1050mA
Puissance maximale installable 60W
IP55 CLASSE II SELV 120V
Dimensions 57mm x31mm x21mm

ALIMENTATION GRADABLE TUNABLE WHITE DMX à tension constante 24V PWM



Déporté IP20



S.2470
75W (2 canaux) 230V/24V PWM
Gérable en protocole DMX RDM / PUSH DIM
(operating mode BALANCE & DIM)
IP20 CLASSE II SELV
Dimensions 293mm x43mm x30mm

Boîtier protégé IP



S.2480
60W (2 canaux) 230V/24V PWM
Gérable en protocole DMX tipo S.2456
IP55 CLASSE II SELV
Dimensions 260mm x260mm x100mm

ALIMENTATION GRADABLE TUNABLE WHITE DALI à tension constante 24V PWM



Déporté IP20



S.2475
75W (2 canaux) 230V/24V PWM
GRADABLE DALI DT8, PUSH DIM
(operating mode BALANCE & DIM)
Numero di indirizzi DALI: 1
IP20 CLASSE II SELV
Dimensions 293mm x43mm x30mm

Boîtier protégé IP



S.2485
60W (2 canaux) 230V/24V PWM
GRADABLE DALI DT6 (operating mode BALANCE & DIM)
Numero di indirizzi DALI: 2
IP55 CLASSE II SELV
Dimensions 260mm x260mm x100mm



S.2486
60W (2 canaux) 230V/24V PWM
GRADABLE DALI DT8 (operating mode BALANCE & DIM)
Numero di indirizzi DALI: 2
IP55 CLASSE II SELV
Dimensions 260mm x260mm x100mm

TUNABLE WHITE DMX CONTROLLER



S.2455
TÉLÉCOMMANDE IP20 RF MULTIZONE
Faculté de régler le changement de couleur et
l'intensité des appareils d'éclairage TUNABLE
WHITE connectés aux CONVERTISSEURS
EBOX respectifs (S.2460).
La distance minimale couverte par les EBOX
(convertisseur du signal RF/DMX) est de 30
mètres en plein champ.
En plus elle est compatible avec l'accessoire
TOUCH PANEL S.2456, mais dans ce cas-ci
il faut prévoir une connexion câblée pour un
fonctionnement correct.



S.2456
TOUCH-PANEL IP 20 MULTIZONE
Faculté de régler le changement de couleur et
l'intensité des appareils d'éclairage TUNABLE
WHITE connectés aux CONVERTISSEURS
EBOX (S.2460) respectifs en modalité sans
fil, ou par câble connecté directement aux
BOX d'alimentation RGBW 24V PWM (S.2470,
S.2480).



S.2459
BOÎTE 502 EN APPLIQUE POUR TOUCH-
PANEL MULTIZONE
Boîte accessoire 502 pour installation en
applique pour loger le TOUCH-PANEL S.2456



S.2461
RÉPÉTITEUR DE SIGNAL EBOX
Le box répéteur IP66 permet l'augmentation de
puissance du signal sans fil.



S.2460
CONVERTISSEUR DE SIGNAL EBOX
Le box sans fil IP66 permet la conversion du
signal RF en DMX. Le dispositif est compatible
avec le TOUCH-PANEL MULTIZONE (S.2456)
et/ou avec la TÉLÉCOMMANDE (S.2455) et/
ou le contrôle APP à travers les GATEWAY WiFi-
106 BOX (S.2465)



S.2465
GATEWAY WiFi-106 BOX
IP66 pour le contrôle en WiFi à travers
APP (Android 4.0 ou suivants) ou iOS
(8.0 ou suivants) qui permet la gestion
de façon intelligente des scènes de
lumière depuis Smartphone / Tablette in
modalité locale (WiFi). Compatible avec
l'accessoire TOUCH-PANEL (S.2456) et/ou
CONVERTISSEUR (S.2460) / RÉPÉTITEUR
DE SIGNAL BOX (S.2461) respectif.

S.2467
GATEWAY WiFi-108 BOX + TOUCH-PANEL
MULTIZONE
Multizone TUNABLE WHITE Touch panel (voir
les spécifications techniques S.2456) livré
avec le Gateway qui permet la gestion de façon
intelligente depuis Smartphone / Tablette en
modalité locale (WiFi) et/ou à distance à travers
plateforme cloud (3G/4G).

INTERFACE DALI POUR APPAREILS TUNABLE WHITE

Les appareils avec LED TUNABLE WHITE 24V doivent posséder des dispositifs pour une gestion correcte. Les dispositifs suivants (interfaces) servent au contrôle par DALI (DT6/DT8) de la température et au réglage de l'intensité lumineuse de la LED TUNABLE WHITE. Pour fonctionner, ces dispositifs doivent disposer d'un alimentateur 24Vdc.

Interface DALI DT6 / DT8 IP20



S.2478
INTERFACE DALI DT6 IP20
(operating mode BALANCE & DIM)
Nombre d'adresses DALI: 2
Alimentateur déporté en tension constante nécessaire
Puissance maximale installable 96W
Dimensions 28mm x14mm x33mm



S.2479
INTERFACE DALI DT8 IP20
(operating mode BALANCE & DIM)
Nombre d'adresses DALI: 2
Alimentateur déporté en tension constante nécessaire
Puissance maximale installable 96W
Dimensions 28mm x14mm x33mm

Interface DALI DT6 / DT8 IP67



S.2476
INTERFACE DALI DT6 IP67
(operating mode BALANCE & DIM)
Nombre d'adresses DALI: 2
Alimentateur déporté en tension constante nécessaire
Puissance maximale installable 96W
Dimensions 175,5mm x86,5mm x43mm



S.2477
INTERFACE DALI DT8 IP67
(operating mode BALANCE & DIM)
Nombre d'adresses DALI: 2
Alimentateur déporté en tension constante nécessaire
Puissance maximale installable 96W
Dimensions 175,5mm x86,5mm x43mm

ATTENTION: Comme tout autre produit sans fil, les accessoires SIMES sans fil S.2460 / S.2461 / S.2465 / S.2467 ne peuvent pas être placés dans des caches métalliques ou à côté de grandes structures métalliques. Le métal bloquera ou réduira tous les signaux radio qui sont cruciaux pour le fonctionnement du produit.

ALIMENTATION GRADABLE RGBW DMX à tension constante 24V PWM

SIMES



Boîtier protégé IP

S.3411



60W (15W pour 4 canaux) 230V/24V PWM
Système d'adresses DMX inclus
Gérable en protocole DMX tipo S.2451
IP55 CLASSE II SELV
Dimensions 260mm x260mm x100mm

S.3413



90W (22,5W pour 4 canaux) 230V/24V PWM
Système d'adresses DMX inclus
Gérable en protocole DMX tipo S.2451
IP55 CLASSE II SELV
Dimensions 260mm x260mm x100mm

S.2440



320W (80W pour 4 canaux) 230V/24V PWM
Système d'adresses DMX inclus
Gérable en protocole DMX tipo S.2451
IP55 CLASSE II SELV
Dimensions 326mm x300mm x128mm

Cockpit protégé IP pour POOL

S.3668



35W 230V/24V PWM pour:
Max N°3 Micropool LED RGBW (+N°2 S.3670)
Max N°2 Minipool LED RGBW (+N°1 S.3670)
Max N°1 Pool LED RGBW
Système d'adresses DMX inclus
Gérable en protocole DMX tipo S.2451
IP65 CLASSE II SELV
Dimensions 200mm x200mm x220mm

S.3667



90W 230V/24V PWM pour:
Max N°4 Micropool LED RGBW (+N°3 S.3670)
Max N°4 Minipool LED RGBW (+N°3 S.3670)
Max N°2 Pool LED RGBW (+N°1 S.3670)
Système d'adresses DMX inclus
Gérable en protocole DMX tipo S.2451
IP65 CLASSE II SELV
Dimensions 300mm x300mm x230mm

ALIMENTATION GRADABLE DALI RGBW à tension constante 24V PWM

SIMES



Boîtier protégé IP

S.3415



60W (15W per 4 canali) 230V/24V PWM
Numero di indirizzi DALI: 4
Controllabile con sistema DALI DT6
IP55 CLASSE II SELV
Dimensions 260mm x260mm x100mm

S.3416



90W (22,5W per 4 canali) 230V/24V PWM
Numero di indirizzi DALI: 4
Controllabile con sistema DALI DT6
IP55 CLASSE II SELV
Dimensions 260mm x260mm x100mm

S.3417



320W (80W per 4 canali) 230V/24V PWM
Numero di indirizzi DALI: 4
Controllabile con sistema DALI DT6
IP55 CLASSE II SELV
Dimensions 326mm x300mm x128mm

Cockpit protégé IP pour POOL

S.3640



35W 230V/24V PWM per:
Max N°4 Micropool LED RGBW (+N°2 S.3670)
Max N°2 Minipool LED RGBW (+N°1 S.3670)
Max N°1 Pool LED RGBW
Numero di indirizzi DALI: 4
Controllabile con sistema DALI DT6
IP65 CLASSE II SELV
Dimensions 200mm x200mm x220mm

S.3642



90W 230V/24V PWM per:
Max N°5 Micropool LED RGBW (+N°3 S.3670)
Max N°5 Minipool LED RGBW (+N°3 S.3670)
Max N°2 Pool LED RGBW (+N°1 S.3670)
Numero di indirizzi DALI: 4
Controllabile con sistema DALI DT6
IP65 CLASSE II SELV
Dimensions 300mm x300mm x230mm

S.3670



1 PRESSACAVO AGGIUNTIVO
E' necessario quando si collegano
più di 2 apparecchi al pozzetto di
derivazione/alimentazione.

RGBW DMX CONTROLLER

S.2450



TÉLÉCOMMANDE IP20 RF MULTIZONE
Faculté de régler le changement de couleur
et l'intensité des appareils d'éclairage RGBW
connectés aux CONVERTISSEURS EBOX
respectifs (S.2460).
La distance minimale couverte par les EBOX
(convertisseur du signal RF/DMX) est de 30
mètres en plein champ.
En plus elle est compatible avec l'accessoire
TOUCH PANEL S.2451, mais dans ce cas-ci
il faut prévoir une connexion câblée pour un
fonctionnement correct.

S.2451



TOUCH-PANEL IP 20 MULTIZONE
Faculté de régler le changement de couleur et
l'intensité des appareils d'éclairage RGBW connectés
aux CONVERTISSEURS EBOX (S.2460) respectifs en
modalité sans fil, ou par câble connecté directement
aux BOX d'alimentation RGBW 24V PWM (S.3411,
S.3413, S.2440, S.3668, S.3667), ou bien
directement aux appareils 230Vac avec décodeur DMX
intégré.

S.2459



BOÎTE 502 EN APPLIQUE POUR TOUCH-PANEL
MULTIZONE
Boîte accessoire 502 pour installation en applique
pour loger le TOUCH-PANEL S.2451

S.2460



CONVERTISSEUR DE SIGNAL EBOX
Le box sans fil IP66 permet la conversion du
signal RF en DMX. Le dispositif est compatible
avec le TOUCH-PANEL MULTIZONE (S.2451)
et/ou avec la TÉLÉCOMMANDE (S.2450) et/
ou le contrôle APP à travers les GATEWAY WiFi-
106 BOX (S.2465)

S.2461



RÉPÉTITEUR DE SIGNAL EBOX
Le box répéteur IP66 permet l'augmentation de
puissance du signal sans fil.

S.2465



GATEWAY WiFi-106 BOX
IP66 pour le contrôle en WiFi à travers
APP (Android 4.0 ou suivants) ou iOS
(8.0 ou suivants) qui permet la gestion
de façon intelligente des scènes de
lumière depuis Smartphone / Tablette en
modalité locale (WiFi). Compatible avec
l'accessoire TOUCH-PANEL (S.2451) et/ou
CONVERTISSEUR (S.2460) / RÉPÉTITEUR
DE SIGNAL BOX (S.2461) respectif.

S.2466



GATEWAY WiFi-108 BOX + TOUCH-PANEL
MULTIZONE
Multizone RGBW Touch panel (voir les
spécifications techniques S.2451) livré avec
le Gateway qui permet la gestion de façon
intelligente depuis Smartphone / Tablette en
modalité locale (WiFi) et/ou à distance à travers
plateforme cloud (3G/4G).

VARIATEUR DMX et DALI POUR APPAREILS RGBW

Les variateurs qui suivent servent à contrôler la couleur et la régulation de l'intensité lumineuse de la LED RGBW par un signal DMX ou DALI. Ces composants doivent fonctionner sur un alimentateur 24Vdc non GRADABLE (type S.2405, S.2406, S.2445 et S.2446) et doivent être placés entre l'alimentateur 24Vdc et l'appareil. Choisir donc un alimentateur 24Vdc en considération de la puissance maximale exercée par les appareils jusqu'à un maximum de 240W.

Variateur DMX IP67



S.3450

VARIATEUR DMX IP67
Prévoir un alimentateur déporté 24Vdc
Puissance maximale installable 240W
Dimensions 255mm x100mm x55mm

Variateur DALI DT6 IP67



S.3451

VARIATEUR DALI DT6 IP67
Numéros des adresses DALI: 4
Prévoir un alimentateur déporté 24Vdc
Puissance maximale installable 240W
Dimensions 255mm x100mm x55mm

ATTENTION: Comme tout autre produit sans fil, les accessoires SIMES sans fil S.2460 / S.2461 / S.2465 / S.2466 ne peuvent pas être placés dans des caches métalliques ou à côté de grandes structures métalliques. Le métal bloquera ou réduira tous les signaux radio qui sont cruciaux pour le fonctionnement du produit.

INTERFACE DE CONVERSION POUR APPAREILS GRADABLES



Dispositifs pouvant convertir les signaux de graduation des appareils: de PUSH DIM à DALI12, de DALI à DÉCOUPAGE DE PHASE ou bien de DALI à MINUIT VIRTUEL.

DALI



S.2490
CONVERTISSEUR DE PUSH À DALI 2 IP20
Contrôle jusqu'à un maximum de 35 appareils DALI ou driver DALI
Dimensions 43mm x43mm x18,5mm

DÉCOUPAGE DE PHASE



S.2491
CONVERTISSEUR DE DALI À DÉCOUPAGE DE PHASE IP20
Charge maximum 230W
Courant commutation maximale 1A
Dimensions 80mm x40mm x24,5mm

MINUIT VIRTUEL



S.2492
CONVERTISSEUR de DALI à MINUIT VIRTUEL IP20
Module de contrôle pour la réduction automatique de la puissance / réduction de la luminosité pour les heures nocturnes par BUS DALI. Peut gérer un maximum de 7 appareils/dispositifs DALI.
Dimensions 60mm x33mm x15mm



S.2493
Convertisseur de DALI à MINUIT VIRTUEL IP67
Module de contrôle pour la réduction automatique de la puissance/réduction de la luminosité pour les heures nocturnes par BUS DALI. Peut gérer un maximum de 7 appareils/dispositifs DALI.
Dimensions 175,5mm x86,5mm x43mm



S.2494
DALI EXPANDER 64 APPAREILS IP20
Le dispositif IP20 de barre DIN, sert à étendre un circuit DALI via broadcast jusqu'à un maximum de 64 appareils DALI dans un rayon de 300m.



S.2497
CONVERTISSEUR de DALI à MINUIT VIRTUEL + EXPANDER JUSQU'À 64 APPAREILS IP67
puissance/réduction de la luminosité pour les heures nocturnes par BUS DALI. Peut gérer un maximum de 64 appareils/dispositifs DALI.
Dimensions 272,5mm x102mm x43mm

INTERFACE DALI POUR APPAREILS 230V ON-OFF (non gradables)



Tous les appareils fonctionnant à 230V non gradables (ON-OFF) peuvent être contrôlés ON-OFF avec le système DALI avec les accssoires interfaces suivants. Il s'en suit que l'appareil sera contrôlé à distance dans le seul mode ON-OFF et non pas en mode gradable.

Déporté IP20



S.2495
DALI RELAY SWITCH IP20
Max nominal load 1000VA
Max switching current 8A
Max inrush current 80A
Dimensions 32,5mm x15mm x58,5mm

Boîtier protégé IP



S.2496
DALI RELAY SWITCH IP67
Max nominal load 1000VA
Max switching current 8A
Max inrush current 80A
Dimensions 175,5mm x86,5mm x43mm

DÉCHARGEURS DE SURTENSION



Les appareils d'éclairage extérieur sont soumis à toutes sortes de perturbations électriques permanentes, temporaires ou transitoires. Cela a conduit à une défaillance de l'équipement, ce qui compromet gravement les performances et la durabilité. Le dispositif de protection contre les surtensions sert à limiter l'effet destructeur de ces phénomènes. Il faut prévoir pour chaque appareil d'éclairage un déchargeur de surtension; il doit être installé à une distance maximale de 10m de ce dernier.

Pour une bonne coordination des protections, un dispositif de protection contre les surtensions doit également être prévu à l'intérieur du panneau électrique de l'alimentation électrique du système (le choix de ce dernier est à la charge du concepteur et n'est pas fourni par SIMES).

Pour les appareils d'éclairage en Classe I ⊕



S.2498
DÉCHARGEUR DE SURTENSION 10kV
Compatible avec tous les appareils d'éclairage en classe d'isolation CLASSE I ⊕
Tension de fonctionnement 230-277V
SPD type 2+3
Tension maximale de décharge 10kV
IP67

Pour les appareils d'éclairage en Classe II ⊞



S.2499
DÉCHARGEUR DE SURTENSION 10kV
Compatible avec tous les appareils d'éclairage en classe d'isolation CLASSE II ⊞
Tension de fonctionnement 230-277V
SPD type 2+3
Tension maximale de décharge 10kV
IP67

CONNECTEUR POUR CÂBLAGE PASSANT

Ces accessoires peuvent être utilisés pour effectuer un câblage entrée/sortie là où le produit est livré avec la câble. Ce connecteur peut être installé dans un logement de dérivation, à l'intérieur du boîtier de dérivation, (pour les produits encastrés dans le sol / en applique) ou bien dans les tréfileries des poteaux et des bornes. Vérifiez la compatibilité d'installation pour chaque appareil d'éclairage sur la page web.

Connettore a 3 vie



S.5504
CONNECTEUR À 3 VOIES
pour câbles jusqu'à 3x1,5mm²
diam. min 7mm / max 12mm
IP68



S.5507
CONNECTEUR GEL À 3 VOIES
pour câbles jusqu'à 5x1,5mm²
diam. min 6,5mm / max 12mm
IP68

Connettore a 4 vie



S.5506
CONNECTEUR GEL À 4 VOIES
pour câbles jusqu'à 3x2,5mm²
diam. min 6,5mm / max 12mm
IP68



S.5519
CONNECTEUR GEL À 4 VOIES
pour câbles jusqu'à 4x1,5mm²
diam. min 6,5mm / max 12mm
IP68

EXEMPLE PAGE - CATALOGUE GÉNÉRAL (actualisé à la date d'impression Septembre 2022)

Les données techniques concernant le flux lumineux (lm) et la consommation énergétique (W) contenues dans ce catalogue se reportent au circuit LED (source lumineuse) actualisées à la date d'impression (Septembre 2022). En considération de l'évolution continue et des améliorations de l'efficacité énergétique de la technologie LED et des différents composants électroniques, les données techniques peuvent subir des variations. Il faut donc se reporter à la fiche technique sur le site web (www.simes.it) pour avoir les données du circuit LED de dernière utilisation, avec les flux et efficacités actualisés.

FOCUS

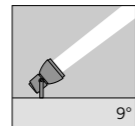
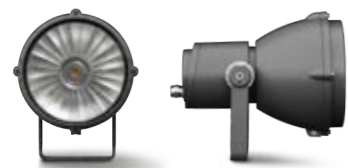

S.1130W Ottica Spot
 MODULO LED 3000K CRI90 7355lm 53,1W
 (a richiesta 2700K CRI90 6993lm)
 (a richiesta 4000K CRI80 9016lm)
 220V-240Vac 50/60Hz
GRADABLE DALI 2 / PUSH

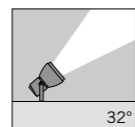

S.1131W Ottica Flood
 MODULO LED 3000K CRI90 7355lm 53,1W
 (a richiesta 2700K CRI90 6993lm)
 (a richiesta 4000K CRI80 9016lm)
 220V-240Vac 50/60Hz
GRADABLE DALI 2 / PUSH

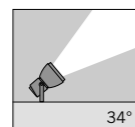

S.1135 Ottica Flood
 MODULO LED RGBW (W=3000K) 3654lm 53,2W
 220V-240Vac 50/60Hz
 Richiede controllo DMX (pag. 528)



S.1032 VISIERA
 Colore: nero (cod .09)

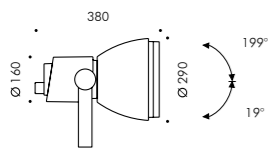

MEGAFOCUS

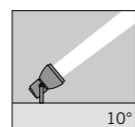
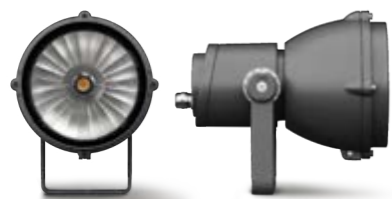

S.1140W Ottica Spot
 MODULO LED 3000K CRI90 12013lm 89,2W
 (a richiesta 2700K CRI90 11421lm)
 (a richiesta 4000K CRI80 14724lm)
 220V-240Vac 50/60Hz
GRADABLE DALI 2 / PUSH

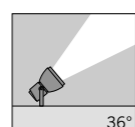

S.1141W Ottica Flood
 MODULO LED 3000K CRI90 12013lm 89,2W
 (a richiesta 2700K CRI90 11421lm)
 (a richiesta 4000K CRI80 14724lm)
 220V-240Vac 50/60Hz
GRADABLE DALI 2 / PUSH



S.1042 VISIERA
 Colore: nero (cod .09)

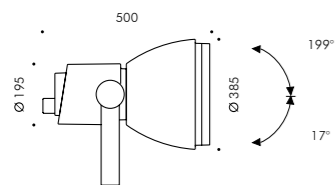

EXEMPLE FICHE TECHNIQUE - PRODUIT DE RÉFÉRENCE (online su simes.it)

FOCUS

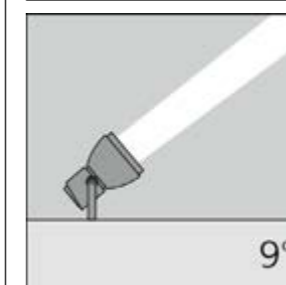
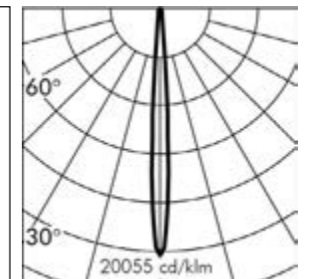
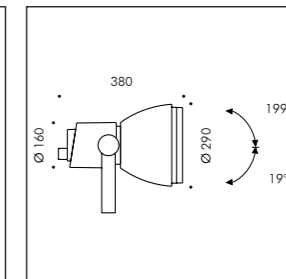

h(m)	Ø(m)	3000K E(lx)
4	0.64	5392
8	1.29	1348
12	1.93	599
16	2.57	337
20	3.22	216

S.1130W.24 (Grigio antracite)

modulo 1 COB 3000K 4302lm 57W 220-240Vac DIMMERABILE DALI2; PUSH
 Proiettori



Dati Tecnici Sorgente Luminosa

Tipo sorgente luminosa:	COB
Temperatura colore:	3000K
Flusso luminoso sorgente:	7355lm
Flusso luminoso apparecchio:	4302lm
Potenza sorgente:	53,1W
Potenza totale assorbita:	57W
Efficienza luminosa apparecchio:	75lm/W
Indice resa cromatica:	CRI 90
Deviazione standard della corrispondenza colore:	MacAdam step 3

Dati Tecnici Alimentazione

Tensione (AC):	220-240Vac
Frequenza (AC):	50/60Hz
Tensione (DC):	176-280Vdc (No PUSH DIM)
Dimmerazione:	DALI2; PUSH
Sincronizzazione PUSH:	- Max 4 prodotti, distanza <15m; - Max 35 prodotti, distanza <300m con accessorio S.2490.
Inrush Current:	26A 264µsec
Numero max pezzi per interruttore magnetico tipo B16A:	16
Numero max pezzi per interruttore magnetico tipo C16A:	27

Dati Tecnici Temperature e Durata

Durata vita LED:	L80 B10 70.000h Ta 25°C L80 B10 50.000h Ta 40°C
Durata vita APPARECCHIO:	min. 50.000h Ta 40°C
Temperatura ambiente performance:	Tq 25°C
Temperatura ambiente operativa:	da -20°C a +50°C
Temperatura di stoccaggio:	da -20°C a +60°C

Dati Tecnici Installazione

Classe isolamento elettrico:	I
Classe di protezione IP:	IP66
Resistenza impatto:	IK10
Peso:	9.66Kg
Area esposta al vento:	0.095m²

ARTICLE	PAGE
PRODUITS EN VERRE	
B.9000W.01 24Vdc	52
B.9005W.01 BATTERIA	52
B.9009	52
PRODUITS EN CIMENT	
C.8005W.35 230Vac DÉCOUPAGE DE PHASE	28
C.8006W.35 230Vac DÉCOUPAGE DE PHASE	28
C.8015W.35 230Vac ON-OFF	28
C.8016W.35 230Vac ON-OFF	28
C.8020W 24Vdc	34
C.8024W 230Vac ON-OFF	34
C.8025W 24Vdc	36
C.8027W 24Vdc	36
C.8030W 24Vdc	36
C.8033	38
C.8034W 230Vac ON-OFF	38
C.8035	38
C.8036W 230Vac ON-OFF	38
C.8037	38
C.8038W 230Vac ON-OFF	38
C.8039	38
C.8040W 230Vac ON-OFF	38
C.8054	30
C.8055W.35 24Vdc	30
C.8100W.35 230Vac ON-OFF	30
C.8101W.35 230Vac ON-OFF	30
C.8105W.35 230Vac ON-OFF	30
C.8106W.35 230Vac ON-OFF	30
C.8120W 24Vdc	46
C.8130W 24Vdc	46
C.8160W.35 max 1050mA (Vf 18,6V)	26
C.8161W.35 max 1050mA (Vf 18,6V)	26
C.8220W 24Vdc	48
C.8230W 24Vdc	48
C.8330W 24Vdc	42
C.8334W 230Vac ON-OFF	42
C.8336W 230Vac ON-OFF	42
C.8338W 230Vac ON-OFF	42
C.8340W 230Vac ON-OFF	42
PRODUITS EN BOIS	
L.9201W.01 230Vac ON-OFF	18
L.9201W.20 230Vac ON-OFF	18
L.9202W.01 230Vac ON-OFF	18
L.9202W.20 230Vac ON-OFF	18
L.9206W.01 230Vac ON-OFF	18
L.9206W.20 230Vac ON-OFF	18
L.9211W.01 230Vac ON-OFF	18
L.9211W.20 230Vac ON-OFF	18
L.9230W.01 24Vdc	22
L.9230W.20 24Vdc	22

ARTICLE	PAGE
L.9231W.01 230Vac ON-OFF	20
L.9231W.20 230Vac ON-OFF	20
L.9236W.01 230Vac ON-OFF	20
L.9236W.20 230Vac ON-OFF	20
L.9240W.01 230Vac ON-OFF	22
L.9240W.20 230Vac ON-OFF	22
L.9241W.01 230Vac ON-OFF	20
L.9241W.20 230Vac ON-OFF	20
L.9260W.01 230Vac DÉCOUPAGE DE PHASE	22
L.9260W.20 230Vac DÉCOUPAGE DE PHASE	22
PRODUITS EN BRONZE	
S.8000W.01 230Vac ON-OFF	56
S.8000W.20 230Vac ON-OFF	56
S.8005W.01 230Vac ON-OFF	56
S.8005W.20 230Vac ON-OFF	56
S.8006W.01 230Vac ON-OFF	56
S.8006W.20 230Vac ON-OFF	56
S.8020W.01 230Vac ON-OFF	58
S.8020W.20 230Vac ON-OFF	58
S.8030W.01 230Vac DÉCOUPAGE DE PHASE	58
S.8030W.20 230Vac DÉCOUPAGE DE PHASE	58
S.8035W.01 230Vac DÉCOUPAGE DE PHASE	58
S.8035W.20 230Vac DÉCOUPAGE DE PHASE	58
PRODUITS EN ALLUMINIO	
S.1002.09	322
S.1004.09	316
S.1005.09	302
S.1014.09	180
S.1016.14	305
S.1016.24	305
S.1017.14	305
S.1017.24	305
S.1018.14	305
S.1018.24	305
S.1022.09	322
S.1032.09	323
S.1042.09	323
S.1100W.24 230Vac ON-OFF	320
S.1101W.24 230Vac ON-OFF	320
S.1102W.24 230Vac ON-OFF	320
S.1103W.24 230Vac ON-OFF	320
S.1104W.24 230Vac ON-OFF	320
S.1105W.24 230Vac ON-OFF	320
S.1107.24	320
S.1108	320
S.1109.09	320
S.1110W.14 230Vac DALI2/PUSH	322
S.1110W.24 230Vac DALI2/PUSH	322
S.1111W.14 230Vac DALI2/PUSH	322
S.1111W.24 230Vac DALI2/PUSH	322
S.1112W.14 230Vac DALI2/PUSH	322

ARTICLE	PAGE
S.1120W.24 230Vac DALI2/PUSH	322
S.1121W.14 230Vac DALI2/PUSH	322
S.1121W.24 230Vac DALI2/PUSH	322
S.1125.14 230Vac RGBW DMX	322
S.1125.24 230Vac RGBW DMX	322
S.1130W.14 230Vac DALI2/PUSH	323
S.1130W.24 230Vac DALI2/PUSH	323
S.1131W.14 230Vac DALI2/PUSH	323
S.1131W.24 230Vac DALI2/PUSH	323
S.1135.14 230Vac RGBW DMX	323
S.1135.24 230Vac RGBW DMX	323
S.1140W.14 230Vac DALI2/PUSH	323
S.1140W.24 230Vac DALI2/PUSH	323
S.1141W.14 230Vac DALI2/PUSH	323
S.1141W.24 230Vac DALI2/PUSH	323
S.1200W.14 230Vac ON-OFF	303
S.1200W.24 230Vac ON-OFF	303
S.1205W.14 230Vac ON-OFF	303
S.1205W.24 230Vac ON-OFF	303
S.1210W.14 230Vac ON-OFF	303
S.1210W.24 230Vac ON-OFF	303
S.1212W.14 230Vac ON-OFF	303
S.1212W.24 230Vac ON-OFF	303
S.1220W.14 230Vac DALI2/PUSH	302
S.1220W.24 230Vac DALI2/PUSH	302
S.1225W.14 230Vac DALI2/PUSH	302
S.1225W.24 230Vac DALI2/PUSH	302
S.1226W.14 230Vac DALI2/PUSH	302
S.1226W.24 230Vac DALI2/PUSH	302
S.1227W.14 230Vac DALI2/PUSH	302
S.1227W.24 230Vac DALI2/PUSH	302
S.1230W.14 230Vac ON-OFF	304
S.1230W.24 230Vac ON-OFF	304
S.1235W.14 230Vac ON-OFF	304
S.1235W.24 230Vac ON-OFF	304
S.1236W.14 230Vac ON-OFF	304
S.1236W.24 230Vac ON-OFF	304
S.1237W.14 230Vac ON-OFF	304
S.1237W.24 230Vac ON-OFF	304
S.1239.14	305
S.1239.24	305
S.1240W.14 230Vac ON-OFF	311
S.1240W.24 230Vac ON-OFF	311
S.1245W.14 230Vac ON-OFF	310
S.1245W.24 230Vac ON-OFF	310
S.1246W.14 230Vac ON-OFF	310
S.1246W.24 230Vac ON-OFF	310
S.1247W.14 230Vac ON-OFF	310
S.1247W.24 230Vac ON-OFF	310
S.1250W.14 230Vac ON-OFF	311
S.1250W.24 230Vac ON-OFF	311
S.1255W.14 230Vac ON-OFF	310
S.1255W.24 230Vac ON-OFF	310

ARTICLE	PAGE
S.1256W.14 230Vac ON-OFF	310
S.1256W.24 230Vac ON-OFF	310
S.1257W.14 230Vac ON-OFF	310
S.1257W.24 230Vac ON-OFF	310
S.1300W.14 230Vac ON-OFF	246
S.1300W.24 230Vac ON-OFF	246
S.1301W.14 230Vac ON-OFF	244
S.1301W.24 230Vac ON-OFF	244
S.1305W.14 230Vac ON-OFF	246
S.1305W.24 230Vac ON-OFF	246
S.1308.09	246
S.1309.09	244
S.1310W.14 230Vac ON-OFF	247
S.1310W.24 230Vac ON-OFF	247
S.1313.14 24Vdc PWM RGBW	247
S.1313.24 24Vdc PWM RGBW	247
S.1315W.14 230Vac ON-OFF	247
S.1315W.24 230Vac ON-OFF	247
S.1316W.14 230Vac ON-OFF	247
S.1316W.24 230Vac ON-OFF	247
S.1318.09	247
S.1319.09	247
S.1320W.14 230Vac DALI2/PUSH	248
S.1320W.24 230Vac DALI2/PUSH	248
S.1323.14 24Vdc PWM RGBW	248
S.1323.24 24Vdc PWM RGBW	248
S.1325W.14 230Vac DALI2/PUSH	248
S.1325W.24 230Vac DALI2/PUSH	248
S.1326W.14 230Vac DALI2/PUSH	248
S.1326W.24 230Vac DALI2/PUSH	248
S.1328.09	248
S.1330W.14 230Vac ON-OFF	246
S.1330W.24 230Vac ON-OFF	246
S.1331W.14 230Vac ON-OFF	244
S.1331W.24 230Vac ON-OFF	244
S.1335W.14 230Vac ON-OFF	246
S.1335W.24 230Vac ON-OFF	246
S.1337W.14 230Vac ON-OFF	252
S.1337W.24 230Vac ON-OFF	252
S.1338W.14 230Vac ON-OFF	252
S.1338W.24 230Vac ON-OFF	252
S.1339W.14 230Vac ON-OFF	252
S.1339W.24 230Vac ON-OFF	252
S.1340W.14 230Vac ON-OFF	247
S.1340W.24 230Vac ON-OFF	247
S.1343.14 24Vdc PWM RGBW	247
S.1343.24 24Vdc PWM RGBW	247
S.1345W.14 230Vac ON-OFF	247
S.1345W.24 230Vac ON-OFF	247
S.1346W.14 230Vac ON-OFF	247
S.1346W.24 230Vac ON-OFF	247
S.1350W.14 230Vac DALI2/PUSH	249
S.1350W.24 230Vac DALI2/PUSH	249

ARTICLE	PAGE
S.1353.14 24Vdc PWM RGBW	249
S.1353.24 24Vdc PWM RGBW	249
S.1355W.14 230Vac DALI2/PUSH	249
S.1355W.24 230Vac DALI2/PUSH	249
S.1356W.14 230Vac DALI2/PUSH	249
S.1356W.24 230Vac DALI2/PUSH	249
S.1360W.14 230Vac DALI2/PUSH	250
S.1360W.24 230Vac DALI2/PUSH	250
S.1363.14 230Vac RGBW DMX	250
S.1363.24 230Vac RGBW DMX	250
S.1365W.14 230Vac DALI2/PUSH	250
S.1365W.24 230Vac DALI2/PUSH	250
S.1366W.14 230Vac DALI2/PUSH	250
S.1366W.24 230Vac DALI2/PUSH	250
S.1368.09	250
S.1370W.14 230Vac ON-OFF	252
S.1370W.24 230Vac ON-OFF	252
S.1375W.14 230Vac ON-OFF	252
S.1375W.24 230Vac ON-OFF	252
S.1376W.14 230Vac ON-OFF	252
S.1376W.24 230Vac ON-OFF	252
S.1380W.14 230Vac DALI2/PUSH	253
S.1380W.24 230Vac DALI2/PUSH	253
S.1385W.14 230Vac DALI2/PUSH	253
S.1385W.24 230Vac DALI2/PUSH	253
S.1386W.14 230Vac DALI2/PUSH	253
S.1386W.24 230Vac DALI2/PUSH	253
S.1390W.14 230Vac DALI2/PUSH	254
S.1390W.24 230Vac DALI2/PUSH	254
S.1395W.14 230Vac DALI2/PUSH	254
S.1395W.24 230Vac DALI2/PUSH	254
S.1396W.14 230Vac DALI2/PUSH	254
S.1396W.24 230Vac DALI2/PUSH	254
S.1405W.01 230Vac ON-OFF	428
S.1405W.09 230Vac ON-OFF	428
S.1405W.14 230Vac ON-OFF	428
S.1415W.01 230Vac ON-OFF	428
S.1415W.09 230Vac ON-OFF	428
S.1415W.14 230Vac ON-OFF	428
S.1416W.01 230Vac ON-OFF	428
S.1416W.09 230Vac ON-OFF	428
S.1416W.14 230Vac ON-OFF	428
S.1425W.01 230Vac DALI2/PUSH	428
S.1425W.09 230Vac DALI2/PUSH	428
S.1425W.14 230Vac DALI2/PUSH	428
S.1426W.01 230Vac DALI2/PUSH	428
S.1426W.09 230Vac DALI2/PUSH	428
S.1426W.14 230Vac DALI2/PUSH	428
S.1435W.01 230Vac DALI2/PUSH	428
S.1435W.09 230Vac DALI2/PUSH	428
S.1435W.14 230Vac DALI2/PUSH	428
S.1	

INDEX NUMÉRIQUE

ARTICLE		PAGE	ARTICLE		PAGE
S.1611W.07	24Vdc	228	S.1754		258
S.1611W.20	24Vdc	228	S.1758.09		262
S.1611W.24	24Vdc	228	S.1761W.24	max 850mA (Vf 22,4V)	258
S.1620W.07	24Vdc	230	S.1762		258
S.1620W.20	24Vdc	230	S.1763		258
S.1620W.24	24Vdc	230	S.1764		258
S.1621W.07	24Vdc	230	S.1766W.24	230Vac ON-OFF	260
S.1621W.20	24Vdc	230	S.1768.09		258
S.1621W.24	24Vdc	230	S.1771W.24	max 900mA (Vf 38,4V)	258
S.1625W.07	24Vdc	230	S.1772		258
S.1625W.20	24Vdc	230	S.1773		258
S.1625W.24	24Vdc	230	S.1774		258
S.1626W.07	24Vdc	230	S.1776W.24	230Vac ON-OFF	260
S.1626W.20	24Vdc	230	S.1777T.24	24Vdc TUNABLE WHITE	261
S.1626W.24	24Vdc	230	S.1801W.01	24Vdc	136
S.1627.09		240	S.1801W.14	24Vdc	136
S.1628.09		230	S.1801W.24	24Vdc	136
S.1630W.07	24Vdc	230	S.1810W.01	230Vac ON-OFF	136
S.1630W.20	24Vdc	230	S.1810W.14	230Vac ON-OFF	136
S.1630W.24	24Vdc	230	S.1810W.24	230Vac ON-OFF	136
S.1631W.07	24Vdc	230	S.1850W.01	230Vac ON-OFF	158
S.1631W.20	24Vdc	230	S.1850W.14	230Vac ON-OFF	158
S.1631W.24	24Vdc	230	S.1850W.24	230Vac ON-OFF	158
S.1650W.07	24Vdc	238	S.1851W.01	230Vac ON-OFF	158
S.1650W.09	24Vdc	238	S.1851W.14	230Vac ON-OFF	158
S.1650W.24	24Vdc	238	S.1851W.24	230Vac ON-OFF	158
S.1655W.07	24Vdc	238	S.1860W.01	230Vac ON-OFF	158
S.1655W.09	24Vdc	238	S.1860W.14	230Vac ON-OFF	158
S.1655W.24	24Vdc	238	S.1860W.24	230Vac ON-OFF	158
S.1657.09		240	S.1861W.01	230Vac ON-OFF	158
S.1658.09		238	S.1861W.14	230Vac ON-OFF	158
S.1659.09		238	S.1861W.24	230Vac ON-OFF	158
S.1660W.07	230Vac ON-OFF	239	S.1870W.01	230Vac ON-OFF	159
S.1660W.09	230Vac ON-OFF	239	S.1870W.14	230Vac ON-OFF	159
S.1660W.24	230Vac ON-OFF	239	S.1870W.24	230Vac ON-OFF	159
S.1667.09		240	S.1871W.01	230Vac ON-OFF	159
S.1668.09		239	S.1871W.14	230Vac ON-OFF	159
S.1700W.01	24Vdc	70	S.1871W.24	230Vac ON-OFF	159
S.1700W.20	24Vdc	70	S.1880W.01	230Vac ON-OFF	159
S.1700W.24	24Vdc	70	S.1880W.14	230Vac ON-OFF	159
S.1705W.01	24Vdc	70	S.1880W.24	230Vac ON-OFF	159
S.1705W.20	24Vdc	70	S.1881W.01	230Vac ON-OFF	159
S.1705W.24	24Vdc	70	S.1881W.14	230Vac ON-OFF	159
S.1706W.01	24Vdc	68	S.1881W.24	230Vac ON-OFF	159
S.1706W.20	24Vdc	68	S.1900W.14	max 700mA (Vf 12,8V)	328
S.1706W.24	24Vdc	68	S.1900W.24	max 700mA (Vf 12,8V)	328
S.1710W.20	24Vdc	68	S.1901W.14	max 700mA (Vf 12,8V)	328
S.1710W.24	24Vdc	68	S.1901W.24	max 700mA (Vf 12,8V)	328
S.1711W.20	24Vdc	70	S.1905W.14	max 700mA (Vf 12,8V)	328
S.1711W.24	24Vdc	70	S.1905W.24	max 700mA (Vf 12,8V)	328
S.1751W.24	max 850mA (Vf 12,8V)	258	S.1910W.14	max 700mA (Vf 28,8V)	329
S.1752		258	S.1910W.24	max 700mA (Vf 28,8V)	329
S.1753		258	S.1911W.14	max 700mA (Vf 28,8V)	329

INDEX NUMÉRIQUE

ARTICLE		PAGE	ARTICLE		PAGE
S.2280W.01	24Vdc	74	S.2405		522
S.2280W.09	24Vdc	74	S.2406		522
S.2281W.01	24Vdc	74	S.2407		522
S.2281W.09	24Vdc	74	S.2408		524
S.2285W.01	24Vdc	76	S.2409		524
S.2285W.09	24Vdc	76	S.2410		525
S.2286W.01	230Vac ON-OFF	76	S.2411		523
S.2286W.09	230Vac ON-OFF	76	S.2412		525
S.2307.01		84	S.2413		525
S.2307.14		84	S.2414		525
S.2308.01		84	S.2415		523
S.2308.14		84	S.2416		523
S.2310T.01	24Vdc TUNABLE WHITE	84	S.2417		525
S.2310T.14	24Vdc TUNABLE WHITE	84	S.2418		525
S.2310W.01	24Vdc	84	S.2420		523
S.2310W.14	24Vdc	84	S.2421		523
S.2311T.01	24Vdc TUNABLE WHITE	84	S.2422		523
S.2311T.14	24Vdc TUNABLE WHITE	84	S.2423		523
S.2311W.01	24Vdc	84	S.2424		523
S.2311W.14	24Vdc	84	S.2425		523
S.2312T.01	24Vdc TUNABLE WHITE	84	S.2426		523
S.2312T.14	24Vdc TUNABLE WHITE	84	S.2427		523
S.2312W.01	24Vdc	84	S.2428		523
S.2312W.14	24Vdc	84	S.2430		522
S.2316.01	24Vdc PWM RGBW	84	S.2431		524
S.2316.14	24Vdc PWM RGBW	84	S.2432		524
S.2317.01	24Vdc PWM RGBW	84	S.2433		522
S.2317.14	24Vdc PWM RGBW	84	S.2434		524
S.2318.01	24Vdc PWM RGBW	84	S.2435		522
S.2318.14	24Vdc PWM RGBW	84	S.2436		524
S.2360T.01	24Vdc TUNABLE WHITE	86	S.2437		525
S.2360T.14	24Vdc TUNABLE WHITE	86	S.2438		523
S.2360W.01	24Vdc	86	S.2439		523
S.2360W.14	24Vdc	86	S.2440		528
S.2361T.01	24Vdc TUNABLE WHITE	86	S.2441		523
S.2361T.14	24Vdc TUNABLE WHITE	86	S.2442		523
S.2361W.01	24Vdc	86	S.2443		525
S.2361W.14	24Vdc	86	S.2444		525
S.2362T.01	24Vdc TUNABLE WHITE	86	S.2445		522
S.2362T.14	24Vdc TUNABLE WHITE	86	S.2446		522
S.2362W.01	24Vdc	86	S.2450		528
S.2362W.14	24Vdc	86	S.2451		528
S.2366.01	24Vdc PWM RGBW	86	S.2455		526
S.2366.14	24Vdc PWM RGBW	86	S.2456		526
S.2367.01	24Vdc PWM RGBW	86	S.2459		526
S.2367.14	24Vdc PWM RGBW	86	S.2460		526
S.2368.01	24Vdc PWM RGBW	86	S.2461		526
S.2368.14	24Vdc PWM RGBW	86	S.2465		526
S.2400		522	S.2466		528
S.2401		522	S.2467		526
S.2402		522	S.2470		526
S.2403		522	S.2475		527
S.2404		522	S.2476		527
S.2477		527	S.2477		527
S.2478		527	S.2478		527
S.2479		527	S.2479		527
S.2480		526	S.2480		526
S.2485		527	S.2485		527
S.2486		527	S.2486		527
S.2490		530	S.2490		530
S.2491		530	S.2491		530
S.2492		530	S.2492		530
S.2493		530	S.2493		530
S.2494		530	S.2494		530
S.2495		530	S.2495		530
S.2496		530	S.2496		530
S.2497		530	S.2497		530
S.2498		531	S.2498		531
S.2499		531	S.2499		531
S.2500W.01	230Vac ON-OFF	62	S.2500W.01	230Vac ON-OFF	62
S.2500W.09	230Vac ON-OFF	62	S.2500W.09	230Vac ON-OFF	62
S.2500W.24	230Vac ON-OFF	62	S.2500W.24	230Vac ON-OFF	62
S.2506W.01	230Vac ON-OFF	62	S.2506W.01	230Vac ON-OFF	62
S.2506W.09	230Vac ON-OFF	62	S.2506W.09	230Vac ON-OFF	62
S.2506W.24	230Vac ON-OFF	62	S.2506W.24	230Vac ON-OFF	62
S.2510W.01	230Vac ON-OFF	62	S.2510W.01	230Vac ON-OFF	62
S.2510W.09	230Vac ON-OFF	62	S.2510W.09	230Vac ON-OFF	62
S.2510W.24	230Vac ON-OFF	62	S.2510W.24	230Vac ON-OFF	62
S.2515W.01	BATTERIA	64	S.2515W.01	BATTERIA	64
S.2515W.24	BATTERIA	64	S.2515W.24	BATTERIA	64
S.2519.09		64	S.2519.09		64
S.2550W.01	230Vac ON-OFF	142	S.2550W.01	230Vac ON-OFF	142
S.2550W.09	230Vac ON-OFF	142	S.2550W.09	230Vac ON-OFF	142
S.2550W.20	230Vac ON-OFF	142	S.2550W.20	230Vac ON-OFF	142
S.2552W.01	230Vac ON-OFF	142	S.2552W.01	230Vac ON-OFF	142
S.2552W.09	230Vac ON-OFF	142	S.2552W.09	230Vac ON-OFF	142
S.2552W.20	230Vac ON-OFF	142	S.2552W.20	230Vac ON-OFF	142
S.2555W.01	230Vac ON-OFF	140	S.2555W.01	230Vac ON-OFF	140
S.2555W.09	230Vac ON-OFF	140	S.2555W.09	230Vac ON-OFF	140
S.2555W.20	230Vac ON-OFF	140	S.2555W.20	230Vac ON-OFF	140
S.2557W.01	230Vac ON-OFF	140	S.2557W.01	230Vac ON-OFF	140
S.2557W.09	230Vac ON-OFF	140	S.2557W.09	230Vac ON-OFF	140
S.2557W.20	230Vac ON-OFF	140	S.2557W.20	230Vac ON-OFF	140
S.2558W.01	230Vac ON-OFF	140	S.2558W.01	230Vac ON-OFF	140
S.2558W.09	230Vac ON-OFF	140	S.2558W.09	230Vac ON-OFF	140
S.2558W.20	230Vac ON-OFF	140	S.2558W.20	230Vac ON-OFF	140
S.2560W.09	230Vac ON-OFF	142	S.2560W.09	230Vac ON-OFF	142
S.2600W.09	230Vac ON-OFF	266	S.2600W.09	230Vac ON-OFF	266
S.2602W.09	230Vac ON-OFF	266	S.2602W.09	230Vac ON-OFF	266
S.2605		266	S.2605		266
S.2606		266	S.2606		266
S.2607		266	S.2607		266
S.2610W.09	230Vac DALI2/PUSH	266	S.2610W.09	230Vac DALI2/PUSH	266
S.2612W.09	230Vac DALI2/PUSH	266	S.2612W.09	230Vac DALI2/PUSH	266
S.2615		266	S.2615		266

INDEX NUMÉRIQUE

ARTICLE	PAGE	ARTICLE	PAGE
S.2616	266	S.2845.24	286
S.2617	266	S.2846.14	324
S.2800.14	478	S.2846.24	324
S.2800.24	478	S.2848.14	324
S.2801.14	478	S.2848.24	324
S.2801.24	478	S.2849	199
S.2805.07	232	S.2900W.09	230Vac ON-OFF 198
S.2805.20	232	S.2900W.14	230Vac ON-OFF 198
S.2805.24	232	S.2905W.09	230Vac ON-OFF 198
S.2806	232	S.2905W.14	230Vac ON-OFF 198
S.2807.07	240	S.2910W.09	230Vac ON-OFF 198
S.2807.09	240	S.2910W.14	230Vac ON-OFF 198
S.2807.20	240	S.2915W.09	230Vac ON-OFF 198
S.2807.24	240	S.2915W.14	230Vac ON-OFF 198
S.2808	240	S.2920W.09	230Vac ON-OFF 198
S.2809.01	286	S.2920W.14	230Vac ON-OFF 198
S.2809.09	466	S.2925W.09	230Vac ON-OFF 198
S.2809.14	286	S.2925W.14	230Vac ON-OFF 198
S.2809.24	286	S.2930W.09	230Vac ON-OFF 199
S.2810.14	491	S.2930W.14	230Vac ON-OFF 199
S.2810.24	491	S.2940W.09	230Vac ON-OFF 199
S.2811.14	474	S.2940W.14	230Vac ON-OFF 199
S.2811.24	474	S.3000W.01	230Vac ON-OFF 282
S.2812.14	479	S.3000W.14	230Vac ON-OFF 282
S.2812.24	479	S.3000W.24	230Vac ON-OFF 282
S.2813.14	479	S.3005W.01	230Vac ON-OFF 282
S.2813.24	479	S.3005W.14	230Vac ON-OFF 282
S.2814.14	324	S.3005W.24	230Vac ON-OFF 282
S.2814.24	324	S.3010W.01	230Vac ON-OFF 282
S.2815.24	497	S.3010W.14	230Vac ON-OFF 282
S.2816.14	474	S.3010W.24	230Vac ON-OFF 282
S.2816.24	474	S.3015W.14	230Vac DALI2/PUSH 290
S.2817.24	497	S.3016W.14	230Vac DALI2/PUSH 290
S.2818.14	485	S.3018W.14	230Vac DALI2/PUSH 290
S.2818.24	485	S.3019.14	292
S.2826.14	324	S.3044.01	286
S.2826.24	324	S.3044.14	286
S.2840	324	S.3044.24	286
S.2842.01	286	S.3045.01	286
S.2842.09	466	S.3045.14	286
S.2842.14	286	S.3045.24	286
S.2842.24	286	S.3046.01	286
S.2843.01	286	S.3046.14	286
S.2843.09	199	S.3046.24	286
S.2843.14	199	S.3047.01	286
S.2843.24	286	S.3047.14	286
S.2844.01	286	S.3047.24	286
S.2844.09	466	S.3049	275
S.2844.14	286	S.3050W.01	230Vac ON-OFF 283
S.2844.24	286	S.3050W.14	230Vac ON-OFF 283
S.2845.01	286	S.3050W.24	230Vac ON-OFF 283
S.2845.09	199	S.3055W.01	230Vac ON-OFF 283
S.2845.14	199	S.3055W.14	230Vac ON-OFF 283

INDEX NUMÉRIQUE

ARTICLE	PAGE	ARTICLE	PAGE
S.3055W.14	230Vac ON-OFF 283	S.3055W.24	230Vac ON-OFF 283
S.3060W.01	230Vac ON-OFF 283	S.3060W.01	230Vac ON-OFF 283
S.3060W.14	230Vac ON-OFF 283	S.3060W.14	230Vac ON-OFF 283
S.3060W.24	230Vac ON-OFF 283	S.3060W.24	230Vac ON-OFF 283
S.3065W.14	230Vac DALI2/PUSH 290	S.3065W.14	230Vac DALI2/PUSH 290
S.3066W.14	230Vac DALI2/PUSH 290	S.3066W.14	230Vac DALI2/PUSH 290
S.3067.14	24Vdc PWM RGBW 290	S.3067.14	24Vdc PWM RGBW 290
S.3068W.14	230Vac DALI2/PUSH 290	S.3068W.14	230Vac DALI2/PUSH 290
S.3069.14	292	S.3069.14	292
S.3070W.01	230Vac DALI2/PUSH 284	S.3070W.01	230Vac DALI2/PUSH 284
S.3070W.14	230Vac DALI2/PUSH 284	S.3070W.14	230Vac DALI2/PUSH 284
S.3070W.24	230Vac DALI2/PUSH 284	S.3070W.24	230Vac DALI2/PUSH 284
S.3075W.01	230Vac DALI2/PUSH 284	S.3075W.01	230Vac DALI2/PUSH 284
S.3075W.14	230Vac DALI2/PUSH 284	S.3075W.14	230Vac DALI2/PUSH 284
S.3075W.24	230Vac DALI2/PUSH 284	S.3075W.24	230Vac DALI2/PUSH 284
S.3079	284	S.3079	284
S.3092N.24	230Vac DALI2/PUSH 509	S.3092N.24	230Vac DALI2/PUSH 509
S.3096N.24	230Vac DALI2/PUSH 509	S.3096N.24	230Vac DALI2/PUSH 509
S.3097N.24	230Vac DALI2/PUSH 511	S.3097N.24	230Vac DALI2/PUSH 511
S.3098N.24	230Vac DALI2/PUSH 511	S.3098N.24	230Vac DALI2/PUSH 511
S.3100W.14	230Vac ON-OFF 296	S.3100W.14	230Vac ON-OFF 296
S.3100W.24	230Vac ON-OFF 296	S.3100W.24	230Vac ON-OFF 296
S.3101W.14	230Vac ON-OFF 296	S.3101W.14	230Vac ON-OFF 296
S.3101W.24	230Vac ON-OFF 296	S.3101W.24	230Vac ON-OFF 296
S.3105W.14	230Vac ON-OFF 296	S.3105W.14	230Vac ON-OFF 296
S.3105W.24	230Vac ON-OFF 296	S.3105W.24	230Vac ON-OFF 296
S.3152W.01	24Vdc 186	S.3152W.01	24Vdc 186
S.3152W.14	24Vdc 186	S.3152W.14	24Vdc 186
S.3153W.01	24Vdc 186	S.3153W.01	24Vdc 186
S.3153W.14	24Vdc 186	S.3153W.14	24Vdc 186
S.3157W.01	24Vdc 186	S.3157W.01	24Vdc 186
S.3157W.14	24Vdc 186	S.3157W.14	24Vdc 186
S.3158W.01	24Vdc 186	S.3158W.01	24Vdc 186
S.3158W.14	24Vdc 186	S.3158W.14	24Vdc 186
S.3159.14	186	S.3159.14	186
S.3175W.01	24Vdc 187	S.3175W.01	24Vdc 187
S.3175W.14	24Vdc 187	S.3175W.14	24Vdc 187
S.3176W.01	24Vdc 187	S.3176W.01	24Vdc 187
S.3176W.14	24Vdc 187	S.3176W.14	24Vdc 187
S.3177W.01	24Vdc 187	S.3177W.01	24Vdc 187
S.3177W.14	24Vdc 187	S.3177W.14	24Vdc 187
S.3300W.19	24Vdc 351	S.3300W.19	24Vdc 351
S.3301W.19	24Vdc 350	S.3301W.19	24Vdc 350
S.3305W.19	24Vdc 350	S.3305W.19	24Vdc 350
S.3306W.19	24Vdc 350	S.3306W.19	24Vdc 350
S.3310W.19	24Vdc 351	S.3310W.19	24Vdc 351
S.3311W.19	24Vdc 351	S.3311W.19	24Vdc 351
S.3312W.19	24Vdc 351	S.3312W.19	24Vdc 351
S.3313W.19	24Vdc 351	S.3313W.19	24Vdc 351
S.3315W.19	24Vdc 351	S.3315W.19	24Vdc 351
S.3316W.19	24Vdc 356	S.3316W.19	24Vdc 356
S.3317W.19	24Vdc 352	S.3317W.19	24Vdc 352
S.3319W.19	24Vdc 354	S.3319W.19	24Vdc 354
S.3321W.19	24Vdc 354	S.3321W.19	24Vdc 354
S.3330W.19	24Vdc 350	S.3330W.19	24Vdc 350
S.3340W.19	24Vdc 350	S.3340W.19	24Vdc 350
S.3354W.19	24Vdc 352	S.3354W.19	24Vdc 352
S.3364W.19	24Vdc 350	S.3364W.19	24Vdc 350
S.3374W.19	24Vdc 352	S.3374W.19	24Vdc 352
S.3384W.19	24Vdc 351	S.3384W.19	24Vdc 351
S.3390W.19	24Vdc 356	S.3390W.19	24Vdc 356
S.3400	522	S.3400	522
S.3401	522	S.3401	522
S.3411	528	S.3411	528
S.3413	528	S.3413	528
S.3415	529	S.3415	529
S.3416	529	S.3416	529
S.3417	529	S.3417	529
S.3423	525	S.3423	525
S.3424	524	S.3424	524
S.3425	522	S.3425	522
S.3426	523	S.3426	523
S.3427	525	S.3427	525
S.3450	529	S.3450	529
S.3451	529	S.3451	529
S.3524.09	26	S.3524.09	26
S.3554.09	182	S.3554.09	182
S.3603.19	24Vdc PWM RGBW 516	S.3603.19	24Vdc PWM RGBW 516
S.3607.19	24Vdc 516	S.3607.19	24Vdc 516
S.3617.19	24Vdc 516	S.3617.19	24Vdc 516
S.3627.19	24Vdc 517	S.3627.19	24Vdc 517
S.3629.19	24Vdc PWM RGBW 516	S.3629.19	24Vdc PWM RGBW 516
S.3630.19	24Vdc PWM RGBW 517	S.3630.19	24Vdc PWM RGBW 517
S.3640	529	S.3640	529
S.3642	529	S.3642	529
S.3660	522	S.3660	522
S.3664	522	S.3664	522
S.3665	522	S.3665	522
S.3667	528	S.3667	528
S.3668	528	S.3668	528
S.3670	529	S.3670	529
S.3671	518	S.3671	518
S.3672	519	S.3672	519
S.3673.19	24Vdc PWM RGBW 518	S.3673.19	24Vdc PWM RGBW 518
S.3676.19	24Vdc 518	S.3676.19	24Vdc 518
S.3683.19	24Vdc PWM RGBW 518	S.3683.19	24Vdc PWM RGBW 518
S.3686.19	24Vdc 518	S.3686.19	24Vdc 518
S.3693.19	24Vdc PWM RGBW 519	S.3693.19	24Vdc PWM RGBW 519
S.3696.19	24Vdc 519	S.3696.19	24Vdc 519
S.3814W.14	230Vac ON-OFF 204	S.3814W.14	230Vac ON-OFF 204
S.3814W.24	230Vac ON-OFF 204	S.3814W.24	230Vac ON-OFF 204
S.3815W.14	230Vac ON-OFF 204	S.3815W.14	230Vac ON-OFF 204
S.3815W.24	230Vac ON-OFF 204	S.3815W.24	230Vac ON-OFF 204
S.3817W.14	230Vac ON-OFF 205	S.3817W.14	230Vac ON-OFF 205
S.3817W.24	230Vac ON-OFF 205	S.3817W.24	230Vac ON-OFF 205
S.3824W.14	230Vac ON-OFF 204	S.3824W.14	230Vac ON-OFF 204
S.3824W.24	230Vac ON-OFF 204	S.3824W.24	230Vac ON-OFF 204
S.3825W.14	230Vac ON-OFF 204	S.3825W.14	230Vac ON-OFF 204
S.3825W.24	230Vac ON-OFF 204	S.3825W.24	230Vac ON-OFF 204
S.3827W.14	230Vac ON-OFF 205	S.3827W.14	230Vac ON-OFF 205
S.3827W.24	230Vac ON-OFF 205	S.3827W.24	230Vac ON-OFF 205
S.3834W.14	230Vac DALI2/PUSH 204	S.3834W.14	230Vac DALI2/PUSH 204
S.3834W.24	230Vac DALI2/PUSH 204	S.3834W.24	230Vac DALI2/PUSH 204
S.3835W.14	230Vac DALI2/PUSH 204	S.3835W.14	230Vac DALI2/PUSH 204
S.3835W.24	230Vac DALI2/PUSH 204	S.3835W.24	230Vac DALI2/PUSH 204
S.3837W.14	230Vac DALI2/PUSH 205	S.3837W.14	230Vac DALI2/PUSH 205
S.3837W.24	230Vac DALI2/PUSH 205	S.3837W.24	230Vac DALI2/PUSH 205
S.3883W.01	230Vac ON-OFF 154	S.3883W.01	230Vac ON-OFF 154
S.3883W.14	230Vac ON-OFF 154	S.3883W.14	230Vac ON-OFF 154
S.3884W.01	230Vac ON-OFF 154	S.3884W.01	230Vac ON-OFF 154
S.3884W.14	230Vac ON-OFF 154	S.3884W.14	230Vac ON-OFF 154
S.3893W.01	230Vac DÉCOUPAGE DE PHASE 154	S.3893W.01	230Vac DÉCOUPAGE DE PHASE 154
S.3893W.14	230Vac DÉCOUPAGE DE PHASE 154	S.3893W.14	230Vac DÉCOUPAGE DE PHASE 154
S.3894W.01	230Vac DÉCOUPAGE DE PHASE 154	S.3894W.01	230Vac DÉCOUPAGE DE PHASE 154
S.3894W.14	230Vac DÉCOUPAGE DE PHASE 154	S.3894W.14	230Vac DÉCOUPAGE DE PHASE 154
S.3973N.14	230Vac DALI2/PUSH 474	S.3973N.14	230Vac DALI2/PUSH 474
S.3973N.24	230Vac DALI2/PUSH 474	S.3973N.24	230Vac DALI2/PUSH 474
S.3976N.14	230Vac DALI2/PUSH 474	S.3976N.14	230Vac DALI2/PUSH 474
S.3976N.24	230Vac DALI2/PUSH 474	S.3976N.24	230Vac DALI2/PUSH 474
S.4100W.09	230Vac DÉCOUPAGE DE PHASE 432	S.4100W.09	230Vac DÉCOUPAGE DE PHASE 432
S.4100W.14	230Vac DÉCOUPAGE DE PHASE 432	S.4100W.14	230Vac DÉCOUPAGE DE PHASE 432
S.4101W.09	230Vac DALI2/PUSH 432	S.4101W.09	230Vac DALI2/PUSH 432
S.4101W.14	230Vac DALI2/PUSH 432	S.4101W.14	230Vac DALI2/PUSH 432
S.4104W.09	230Vac DALI2/PUSH 432	S.4104W.09	230Vac DALI2/PUSH 432
S.4104W.14	230Vac DALI2/PUSH 432	S.4104W.14	230Vac DALI2/PUSH 432
S.4110W.09	230Vac DALI2/PUSH 433	S.4110W.09	230Vac DALI2/PUSH 433
S.4110W.14	230Vac DALI2/PUSH 433	S.4110W.14	230Vac DALI2/PUSH 433
S.4114W.09	230Vac DALI2/PUSH 433	S.4114W.09	230Vac DALI2/PUSH 433
S.4114W.14	230Vac DALI2/PUSH 433	S.4114W.14	230Vac DALI2/PUSH 433
S.4117W.09	230Vac DALI2/PUSH 433	S.4117W.09	230Vac DALI2/PUSH 433
S.4117W.14	230Vac DALI2/PUSH 433	S.4117W.14	230Vac DALI2/PUSH 433
S.4129	433	S.4129	433
S.4171	433	S.4171	433
S.4172	432	S.4172	432
S.4200W.09	24Vdc 334	S.4200W.09	24Vdc 334
S.4202W.09	24Vdc 334	S.4202W.09	24Vdc 334
S.4205W.09	24Vdc 334	S.4205W.09	24Vdc 334
S.4502W.09	230Vac DÉCOUPAGE DE PHASE 132	S.4502W.09	230Vac DÉCOUPAGE DE PHASE 132
S.4502W.14	230Vac DÉCOUPAGE DE PHASE 132	S.4502W.14	230Vac DÉCOUPAGE DE PHASE 132
S.4503	132	S.4503	132
S.4511W.09	230Vac DÉCOUPAGE DE PHASE 132	S.4511W.09	230Vac DÉCOUPAGE DE PHASE 132
S.4511W.14	230Vac DÉCOUPAGE DE PHASE 132	S.4511W.14	230Vac DÉCOUPAGE DE PHASE 132
S.4533W.09	230Vac ON-OFF 130	S.4533W.09	230Vac ON-OFF 130
S.4533W.14	230Vac ON-OFF 130	S.4533W.14	230Vac ON-OFF 130
S.4543W.09	230Vac ON-OFF 131	S.4543W.09	230Vac ON-OFF 131
S.4543W.14	230Vac ON-OFF 131	S.4543W.14	230Vac ON-OFF 131
S.4			

INDEX NUMÉRIQUE

ARTICLE		PAGE
S.5210W.14	230Vac DALI2/PUSH	448
S.5210W.24	230Vac DALI2/PUSH	448
S.5217W.14	230Vac DALI2/PUSH	450
S.5217W.24	230Vac DALI2/PUSH	450
S.5223W.14	230Vac DALI2/PUSH	448
S.5223W.24	230Vac DALI2/PUSH	448
S.5227W.14	230Vac DALI2/PUSH	450
S.5227W.24	230Vac DALI2/PUSH	450
S.5233W.14	230Vac DALI2/PUSH	448
S.5233W.24	230Vac DALI2/PUSH	448
S.5237W.14	230Vac DALI2/PUSH	450
S.5237W.24	230Vac DALI2/PUSH	450
S.5240W.14	230Vac DALI2/PUSH	449
S.5240W.24	230Vac DALI2/PUSH	449
S.5247W.14	230Vac DALI2/PUSH	451
S.5247W.24	230Vac DALI2/PUSH	451
S.5253W.14	230Vac DALI2/PUSH	449
S.5253W.24	230Vac DALI2/PUSH	449
S.5257W.14	230Vac DALI2/PUSH	451
S.5257W.24	230Vac DALI2/PUSH	451
S.5263W.14	230Vac DALI2/PUSH	449
S.5263W.24	230Vac DALI2/PUSH	449
S.5267W.14	230Vac DALI2/PUSH	451
S.5267W.24	230Vac DALI2/PUSH	451
S.5301.14		444
S.5310.14		118
S.5311W.14	230Vac ON-OFF	444
S.5311W.24	230Vac ON-OFF	444
S.5314W.14	230Vac ON-OFF	460
S.5314W.24	230Vac ON-OFF	460
S.5317W.14	230Vac ON-OFF	445
S.5317W.24	230Vac ON-OFF	445
S.5320W.14	230Vac ON-OFF	444
S.5320W.24	230Vac ON-OFF	444
S.5327W.14	230Vac ON-OFF	445
S.5327W.24	230Vac ON-OFF	445
S.5330W.14	230Vac ON-OFF	444
S.5330W.24	230Vac ON-OFF	444
S.5337W.14	230Vac ON-OFF	445
S.5337W.24	230Vac ON-OFF	445
S.5339W.14	230Vac ON-OFF	460
S.5339W.24	230Vac ON-OFF	460
S.5350.14		182
S.5379W.14	230Vac ON-OFF	460
S.5379W.24	230Vac ON-OFF	460
S.5400W	230Vac ON-OFF	344
S.5402W	230Vac ON-OFF	344
S.5426W	230Vac ON-OFF	361
S.5428W	230Vac ON-OFF	361
S.5434W	230Vac ON-OFF	361
S.5440W	230Vac ON-OFF	362
S.5441W	230Vac ON-OFF	362
S.5451W	230Vac ON-OFF	362

INDEX NUMÉRIQUE

ARTICLE		PAGE
S.5460W	230Vac ON-OFF	362
S.5465W	230Vac ON-OFF	362
S.5466W	230Vac ON-OFF	362
S.5474W.19	230Vac DALI2/PUSH	347
S.5475W.19	230Vac DALI2/PUSH	347
S.5478W.19	230Vac DALI2/PUSH	347
S.5485W	230Vac ON-OFF	344
S.5488W	230Vac ON-OFF	344
S.5494W.19	230Vac ON-OFF	346
S.5495W.19	230Vac ON-OFF	346
S.5498W.19	230Vac ON-OFF	346
S.5504		531
S.5506		531
S.5507		531
S.5510.09		422
S.5511.09		422
S.5512.09		422
S.5515W.19	230Vac ON-OFF	422
S.5516.09		422
S.5519		531
S.5520.09		424
S.5521.09		424
S.5525W.19	230Vac ON-OFF	422
S.5530.09		424
S.5531.09		424
S.5545W.19	230Vac ON-OFF	422
S.5555W.19	230Vac ON-OFF	422
S.5565W.19	230Vac DALI2/PUSH	424
S.5575W.19	230Vac DALI2/PUSH	424
S.5585W.19	230Vac DALI2/PUSH	424
S.5595W.19	230Vac DALI2/PUSH	424
S.5680		398
S.5681N.09	max 700mA (Vf 3,1V)	398
S.5681N.14	max 700mA (Vf 3,1V)	398
S.5683N.09	max 700mA (Vf 3,1V)	398
S.5683N.14	max 700mA (Vf 3,1V)	398
S.5685N.09	max 700mA (Vf 3,1V)	398
S.5685N.14	max 700mA (Vf 3,1V)	398
S.5690		402
S.5691N.09	230Vac ON-OFF	402
S.5691N.14	230Vac ON-OFF	402
S.5692N.09	230Vac ON-OFF	402
S.5692N.14	230Vac ON-OFF	402
S.5693N.09	230Vac ON-OFF	402
S.5693N.14	230Vac ON-OFF	402
S.5694N.09	230Vac ON-OFF	402
S.5694N.14	230Vac ON-OFF	402
S.5695N.09	230Vac ON-OFF	400
S.5695N.14	230Vac ON-OFF	400
S.5696N.09	230Vac ON-OFF	400
S.5696N.14	230Vac ON-OFF	400
S.5697N.09	230Vac ON-OFF	400
S.5697N.14	230Vac ON-OFF	400
S.5698N.09	230Vac ON-OFF	400
S.5698N.14	230Vac ON-OFF	400
S.5699		400
S.6020W.09	230Vac DALI2/PUSH	118
S.6020W.14	230Vac DALI2/PUSH	118
S.6023		118
S.6040W.09	230Vac DALI2/PUSH	118
S.6040W.14	230Vac DALI2/PUSH	118
S.6050W.09	230Vac DALI2/PUSH	117
S.6050W.14	230Vac DALI2/PUSH	117
S.6060W.09	230Vac ON-OFF	116
S.6060W.14	230Vac ON-OFF	116
S.6063		116
S.6070W.09	230Vac DALI2/PUSH	117
S.6070W.14	230Vac DALI2/PUSH	117
S.6073		117
S.6080W.09	230Vac DALI2/PUSH	116
S.6080W.14	230Vac DALI2/PUSH	116
S.6083		116
S.6090W.09	230Vac DALI2/PUSH	117
S.6090W.14	230Vac DALI2/PUSH	117
S.6150W.09	230Vac DALI2/PUSH	456
S.6150W.14	230Vac DALI2/PUSH	456
S.6159		456
S.6160W.09	230Vac DALI2/PUSH	456
S.6160W.14	230Vac DALI2/PUSH	456
S.6169		456
S.6230W.01	24Vdc	106
S.6230W.14	24Vdc	106
S.6230W.24	24Vdc	106
S.6239		106
S.6240W.01	230Vac ON-OFF	108
S.6240W.14	230Vac ON-OFF	108
S.6240W.24	230Vac ON-OFF	108
S.6247		109
S.6250W.01	24Vdc	106
S.6250W.14	24Vdc	106
S.6250W.24	24Vdc	106
S.6255W.01	230Vac DALI2/PUSH	108
S.6255W.14	230Vac DALI2/PUSH	108
S.6255W.24	230Vac DALI2/PUSH	108
S.6256		106
S.6257		109
S.6260W.01	230Vac DÉCOUPAGE DE PHASE	108
S.6260W.14	230Vac DÉCOUPAGE DE PHASE	108
S.6260W.24	230Vac DÉCOUPAGE DE PHASE	108
S.6268		109
S.6270W.01	24Vdc	106
S.6270W.14	24Vdc	106
S.6270W.24	24Vdc	106
S.6278		106
S.6280W.01	230Vac DÉCOUPAGE DE PHASE	108
S.6280W.14	230Vac DÉCOUPAGE DE PHASE	108
S.6280W.24	230Vac DÉCOUPAGE DE PHASE	108
S.6288		109
S.6300W.01	230Vac ON-OFF	180
S.6300W.09	230Vac ON-OFF	180
S.6300W.14	230Vac ON-OFF	180
S.6306W.01	230Vac ON-OFF	180
S.6306W.09	230Vac ON-OFF	180
S.6306W.14	230Vac ON-OFF	180
S.6307W.01	230Vac ON-OFF	180
S.6307W.09	230Vac ON-OFF	180
S.6307W.14	230Vac ON-OFF	180
S.6309.14		117
S.6320W.09	230Vac DÉCOUPAGE DE PHASE	122
S.6320W.14	230Vac DÉCOUPAGE DE PHASE	122
S.6325W.14	230Vac ON-OFF	122
S.6329		122
S.6340W.01	230Vac DALI2/PUSH	182
S.6340W.09	230Vac DALI2/PUSH	182
S.6340W.14	230Vac DALI2/PUSH	182
S.6346W.01	230Vac DALI2/PUSH	182
S.6346W.09	230Vac DALI2/PUSH	182
S.6346W.14	230Vac DALI2/PUSH	182
S.6347W.01	230Vac DALI2/PUSH	182
S.6347W.09	230Vac DALI2/PUSH	182
S.6347W.14	230Vac DALI2/PUSH	182
S.6350W.14	230Vac ON-OFF	112
S.6350W.24	230Vac ON-OFF	112
S.6359		30
S.6360W.14	230Vac ON-OFF	112
S.6360W.24	230Vac ON-OFF	112
S.6400W.01	230Vac ON-OFF	164
S.6400W.14	230Vac ON-OFF	164
S.6420W.01	230Vac ON-OFF	216
S.6420W.14	230Vac ON-OFF	216
S.6425W.01	max 1200mA (Vf 3,2V)	216
S.6425W.14	max 1200mA (Vf 3,2V)	216
S.6560W.14	230Vac ON-OFF	316
S.6560W.24	230Vac ON-OFF	316
S.6561W.14	230Vac ON-OFF	316
S.6561W.24	230Vac ON-OFF	316
S.6570W.14	230Vac ON-OFF	316
S.6570W.24	230Vac ON-OFF	316
S.6571W.14	230Vac ON-OFF	316
S.6571W.24	230Vac ON-OFF	316
S.6580W.14	230Vac DALI2/PUSH	316
S.6580W.24	230Vac DALI2/PUSH	316
S.6581W.14	230Vac DALI2/PUSH	316
S.6581W.24	230Vac DALI2/PUSH	316
S.6615W.01	230Vac ON-OFF	192
S.6615W.14	230Vac ON-OFF	192
S.6615W.24	230Vac ON-OFF	192
S.6618W.01	230Vac ON-OFF	193
S.6618W.14	230Vac ON-OFF	193
S.6618W.24	230Vac ON-OFF	193
S.6622W.01	230Vac ON-OFF	194
S.6622W.14	230Vac ON-OFF	194
S.6622W.24	230Vac ON-OFF	194
S.6625W.01	230Vac ON-OFF	193
S.6625W.14	230Vac ON-OFF	193
S.6625W.24	230Vac ON-OFF	193
S.6628W.01	230Vac ON-OFF	194
S.6628W.14	230Vac ON-OFF	194
S.6628W.24	230Vac ON-OFF	194
S.6646W.01	230Vac ON-OFF	192
S.6646W.14	230Vac ON-OFF	192
S.6646W.24	230Vac ON-OFF	192
S.6655W.01	230Vac ON-OFF	193
S.6655W.14	230Vac ON-OFF	193
S.6655W.24	230Vac ON-OFF	193
S.6658W.01	230Vac ON-OFF	194
S.6658W.14	230Vac ON-OFF	194
S.6658W.24	230Vac ON-OFF	194
S.6675W.01	230Vac DALI2/PUSH	192
S.6675W.14	230Vac DALI2/PUSH	192
S.6675W.24	230Vac DALI2/PUSH	192
S.6678W.01	230Vac DALI2/PUSH	193
S.6678W.14	230Vac DALI2/PUSH	193
S.6678W.24	230Vac DALI2/PUSH	193
S.6680W.01	230Vac DALI2/PUSH	194
S.6680W.14	230Vac DALI2/PUSH	194
S.6680W.24	230Vac DALI2/PUSH	194
S.6689W.01	230Vac DALI2/PUSH	194
S.6689W.14	230Vac DALI2/PUSH	194
S.6689W.24	230Vac DALI2/PUSH	194
S.6695W.01	230Vac DALI2/PUSH	193
S.6695W.14	230Vac DALI2/PUSH	193
S.6695W.24	230Vac DALI2/PUSH	193
S.6950W.01	230Vac DÉCOUPAGE DE PHASE	210
S.6950W.09	230Vac DÉCOUPAGE DE PHASE	210
S.6950W.14	230Vac DÉCOUPAGE DE PHASE	210
S.6955W.01	230Vac DÉCOUPAGE DE PHASE	210
S.6955W.09	230Vac DÉCOUPAGE DE PHASE	210
S.6955W.14	230Vac DÉCOUPAGE DE PHASE	210
S.6960W.01	230Vac DÉCOUPAGE DE PHASE	211
S.6960W.09	230Vac DÉCOUPAGE DE PHASE	211
S.6960W.14	230Vac DÉCOUPAGE DE PHASE	211
S.6965W.01	230Vac DÉCOUPAGE DE PHASE	211
S.6965W.09	230Vac DÉCOUPAGE DE PHASE	211
S.6965W.14	230Vac DÉCOUPAGE DE PHASE	211
S.6980W.01	230Vac DALI2/PUSH	210
S.6980W.09	230Vac DALI2/PUSH	210
S.6980W.1		

ARTICLE		PAGE	ARTICLE		PAGE
S.7120N.24	230Vac DALI2/PUSH	491	S.7245W.14	230Vac DÉCOUPAGE DE PHASE	170
S.7122N.14	230Vac DALI2/PUSH	485	S.7246W.01	230Vac DÉCOUPAGE DE PHASE	170
S.7122N.24	230Vac DALI2/PUSH	485	S.7246W.09	230Vac DÉCOUPAGE DE PHASE	170
S.7132N.14	230Vac DALI2/PUSH	488	S.7246W.14	230Vac DÉCOUPAGE DE PHASE	170
S.7132N.24	230Vac DALI2/PUSH	488	S.7249		18
S.7142N.14	230Vac DALI2/PUSH	485	S.7250W.01	230Vac DÉCOUPAGE DE PHASE	146
S.7142N.24	230Vac DALI2/PUSH	485	S.7250W.14	230Vac DÉCOUPAGE DE PHASE	146
S.7152N.14	230Vac DALI2/PUSH	488	S.7250W.20	230Vac DÉCOUPAGE DE PHASE	146
S.7152N.24	230Vac DALI2/PUSH	488	S.7250W.24	230Vac DÉCOUPAGE DE PHASE	146
S.7201W.01	230Vac ON-OFF	146	S.7252W.01	230Vac DÉCOUPAGE DE PHASE	146
S.7201W.14	230Vac ON-OFF	146	S.7252W.14	230Vac DÉCOUPAGE DE PHASE	146
S.7201W.20	230Vac ON-OFF	146	S.7252W.20	230Vac DÉCOUPAGE DE PHASE	146
S.7201W.24	230Vac ON-OFF	146	S.7252W.24	230Vac DÉCOUPAGE DE PHASE	146
S.7202W.01	230Vac ON-OFF	146	S.7260W.01	230Vac DALI2/PUSH	150
S.7202W.14	230Vac ON-OFF	146	S.7260W.14	230Vac DALI2/PUSH	150
S.7202W.20	230Vac ON-OFF	146	S.7260W.20	230Vac DALI2/PUSH	150
S.7202W.24	230Vac ON-OFF	146	S.7260W.24	230Vac DALI2/PUSH	150
S.7206W.01	230Vac ON-OFF	148	S.7261W.01	230Vac DALI2/PUSH	150
S.7206W.14	230Vac ON-OFF	148	S.7261W.14	230Vac DALI2/PUSH	150
S.7206W.20	230Vac ON-OFF	148	S.7261W.20	230Vac DALI2/PUSH	150
S.7206W.24	230Vac ON-OFF	148	S.7261W.24	230Vac DALI2/PUSH	150
S.7211W.01	230Vac ON-OFF	148	S.7262W.01	230Vac DALI2/PUSH	150
S.7211W.14	230Vac ON-OFF	148	S.7262W.14	230Vac DALI2/PUSH	150
S.7211W.20	230Vac ON-OFF	148	S.7262W.20	230Vac DALI2/PUSH	150
S.7211W.24	230Vac ON-OFF	148	S.7262W.24	230Vac DALI2/PUSH	150
S.7215W.01	230Vac ON-OFF	148	S.7265W.01	230Vac DALI2/PUSH	150
S.7215W.14	230Vac ON-OFF	148	S.7265W.14	230Vac DALI2/PUSH	150
S.7215W.20	230Vac ON-OFF	148	S.7265W.20	230Vac DALI2/PUSH	150
S.7215W.24	230Vac ON-OFF	148	S.7265W.24	230Vac DALI2/PUSH	150
S.7216W.01	24Vdc	148	S.7266W.01	230Vac DALI2/PUSH	150
S.7216W.14	24Vdc	148	S.7266W.14	230Vac DALI2/PUSH	150
S.7216W.20	24Vdc	148	S.7266W.20	230Vac DALI2/PUSH	150
S.7216W.24	24Vdc	148	S.7266W.24	230Vac DALI2/PUSH	150
S.7217W.01	24Vdc	148	S.7267W.01	230Vac DALI2/PUSH	150
S.7217W.14	24Vdc	148	S.7267W.14	230Vac DALI2/PUSH	150
S.7217W.20	24Vdc	148	S.7267W.20	230Vac DALI2/PUSH	150
S.7217W.24	24Vdc	148	S.7267W.24	230Vac DALI2/PUSH	150
S.7219		148	S.7269		150
S.7220W.01	230Vac ON-OFF	148	S.7270W.01	230Vac DÉCOUPAGE DE PHASE	170
S.7220W.14	230Vac ON-OFF	148	S.7270W.09	230Vac DÉCOUPAGE DE PHASE	170
S.7220W.20	230Vac ON-OFF	148	S.7270W.14	230Vac DÉCOUPAGE DE PHASE	170
S.7220W.24	230Vac ON-OFF	148	S.7280W.01	230Vac DALI2/PUSH	176
S.7231W.01	230Vac ON-OFF	168	S.7280W.09	230Vac DALI2/PUSH	176
S.7231W.09	230Vac ON-OFF	168	S.7280W.14	230Vac DALI2/PUSH	176
S.7231W.14	230Vac ON-OFF	168	S.7281W.01	230Vac ON-OFF	174
S.7236W.01	230Vac ON-OFF	168	S.7281W.09	230Vac ON-OFF	174
S.7236W.09	230Vac ON-OFF	168	S.7281W.14	230Vac ON-OFF	174
S.7236W.14	230Vac ON-OFF	168	S.7282W.01	230Vac ON-OFF	174
S.7241W.01	230Vac ON-OFF	168	S.7282W.09	230Vac ON-OFF	174
S.7241W.09	230Vac ON-OFF	168	S.7282W.14	230Vac ON-OFF	174
S.7241W.14	230Vac ON-OFF	168	S.7284		174
S.7245W.01	230Vac DÉCOUPAGE DE PHASE	170	S.7285W.01	230Vac DALI2/PUSH	176
S.7245W.09	230Vac DÉCOUPAGE DE PHASE	170	S.7285W.09	230Vac DALI2/PUSH	176

ARTICLE		PAGE	ARTICLE		PAGE
S.7285W.14	230Vac DALI2/PUSH	176	S.7561W.14	230Vac ON-OFF	412
S.7286W.01	230Vac ON-OFF	174	S.7620N.24	230Vac DALI2/PUSH	501
S.7286W.09	230Vac ON-OFF	174	S.7640N.24	230Vac DALI2/PUSH	503
S.7286W.14	230Vac ON-OFF	174	S.7650N.24	230Vac DALI2/PUSH	501
S.7287W.01	230Vac ON-OFF	174	S.7680N.24	230Vac DALI2/PUSH	501
S.7287W.09	230Vac ON-OFF	174	S.7740N.24	230Vac DALI2/PUSH	503
S.7287W.14	230Vac ON-OFF	174	S.7750N.24	230Vac DALI2/PUSH	497
S.7288		174	S.7805W.09	230Vac ON-OFF	371
S.7289		176	S.7811W.09	230Vac ON-OFF	369
S.7290W.01	230Vac DALI2/PUSH	176	S.7814W.09	230Vac ON-OFF	369
S.7290W.09	230Vac DALI2/PUSH	176	S.7815W.09	230Vac ON-OFF	379
S.7290W.14	230Vac DALI2/PUSH	176	S.7819W.09	230Vac ON-OFF	379
S.7295W.01	230Vac DALI2/PUSH	176	S.7825W.09	230Vac ON-OFF	381
S.7295W.09	230Vac DALI2/PUSH	176	S.7831W.09	230Vac ON-OFF	371
S.7295W.14	230Vac DALI2/PUSH	176	S.7832W.09	230Vac ON-OFF	371
S.7306W.09	230Vac ON-OFF	416	S.7833W.09	230Vac ON-OFF	371
S.7307W.09	230Vac ON-OFF	416	S.7835W.09	230Vac ON-OFF	381
S.7309		416	S.7836W.09	230Vac ON-OFF	381
S.7326W.09	230Vac ON-OFF	416	S.7837W.09	230Vac ON-OFF	381
S.7327W.09	230Vac ON-OFF	416	S.7864W.09	230Vac DALI2/PUSH	373
S.7329		416	S.7884W.09	230Vac DALI2/PUSH	383
S.7340W.19	230Vac DALI2/PUSH	417	S.7891W.09	230Vac DALI2/PUSH	373
S.7345W.19	230Vac DALI2/PUSH	417	S.7892W.09	230Vac DALI2/PUSH	373
S.7349		417	S.7893W.09	230Vac DALI2/PUSH	373
S.7360W.19	230Vac DALI2/PUSH	417	S.7895W.09	230Vac DALI2/PUSH	383
S.7365W.19	230Vac DALI2/PUSH	417	S.7896W.09	230Vac DALI2/PUSH	383
S.7369		417	S.7897W.09	230Vac DALI2/PUSH	383
S.7400W.01	230Vac DALI2/PUSH	410	S.7900W.19	230Vac ON-OFF	390
S.7400W.14	230Vac DALI2/PUSH	410	S.7910W.19	230Vac ON-OFF	391
S.7401W.01	230Vac DALI2/PUSH	410	S.7911W.19	230Vac ON-OFF	391
S.7401W.14	230Vac DALI2/PUSH	410	S.7912W.19	230Vac ON-OFF	391
S.7409		410	S.7920W.19	230Vac ON-OFF	392
S.7420W.01	230Vac DALI2/PUSH	410	S.7921W.19	230Vac ON-OFF	392
S.7420W.14	230Vac DALI2/PUSH	410	S.7922W.19	230Vac ON-OFF	392
S.7421W.01	230Vac DALI2/PUSH	410	S.7930W.19	230Vac ON-OFF	393
S.7421W.14	230Vac DALI2/PUSH	410	S.7931W.19	230Vac ON-OFF	393
S.7429		410	S.7932W.19	230Vac ON-OFF	393
S.7460W.01	230Vac DALI2/PUSH	411	S.8500W.19	230Vac DALI2/PUSH	376
S.7460W.14	230Vac DALI2/PUSH	411	S.8501W.19	230Vac DALI2/PUSH	376
S.7461W.01	230Vac DALI2/PUSH	411	S.8502W.19	230Vac DALI2/PUSH	376
S.7461W.14	230Vac DALI2/PUSH	411	S.8505.19	24Vdc PWM RGBW	376
S.7469		411	S.8568W.19	230Vac DALI2/PUSH	376
S.7500W.01	230Vac ON-OFF	412	S.8570W.09	230Vac DALI2/PUSH	377
S.7500W.14	230Vac ON-OFF	412	S.8571W.09	230Vac DALI2/PUSH	377
S.7501W.01	230Vac ON-OFF	412	S.8572W.09	230Vac DALI2/PUSH	377
S.7501W.14	230Vac ON-OFF	412	S.8578W.09	230Vac DALI2/PUSH	377
S.7520W.01	230Vac ON-OFF	412	S.8580W.19	230Vac DALI2/PUSH	386
S.7520W.14	230Vac ON-OFF	412	S.8581W.19	230Vac DALI2/PUSH	386
S.7521W.01	230Vac ON-OFF	412	S.8582W.19	230Vac DALI2/PUSH	386
S.7521W.14	230Vac ON-OFF	412	S.8585.19	24Vdc PWM RGBW	386
S.7560W.01	230Vac ON-OFF	412	S.8588W.19	230Vac DALI2/PUSH	386
S.7560W.14	230Vac ON-OFF	412	S.8590W.09	230Vac DALI2/PUSH	387
S.7561W.01	230Vac ON-OFF	412	S.8591W.09	230Vac DALI2/PUSH	387
S.8592W.09	230Vac DALI2/PUSH	387	S.8592W.09	230Vac DALI2/PUSH	387
S.8598W.09	230Vac DALI2/PUSH	387	S.8811W.19	230Vac ON-OFF	369
S.8805W.19	230Vac ON-OFF	370	S.8814W.19	230Vac ON-OFF	369
S.8811W.19	230Vac ON-OFF	369	S.8815W.19	230Vac ON-OFF	379
S.8814W.19	230Vac ON-OFF	369	S.8819W.19	230Vac ON-OFF	379
S.8815W.19	230Vac ON-OFF	379	S.8825W.19	230Vac ON-OFF	380
S.8819W.19	230Vac ON-OFF	379	S.8831W.19	230Vac ON-OFF	370
S.8825W.19	230Vac ON-OFF	380	S.8832W.19	230Vac ON-OFF	370
S.8831W.19	230Vac ON-OFF	370	S.8833W.19	230Vac ON-OFF	370
S.8832W.19	230Vac ON-OFF	370	S.8835W.19	230Vac ON-OFF	380
S.8833W.19	230Vac ON-OFF	370	S.8836W.19	230Vac ON-OFF	380
S.8835W.19	230Vac ON-OFF	380	S.8837W.19	230Vac ON-OFF	380
S.8836W.19	230Vac ON-OFF	380	S.8864W.19	230Vac DALI2/PUSH	372
S.8837W.19	230Vac ON-OFF	380	S.8884W.19	230Vac DALI2/PUSH	382
S.8864W.19	230Vac DALI2/PUSH	372	S.8890.19	24Vdc PWM RGBW	372
S.8884W.19	230Vac DALI2/PUSH	382	S.8891W.19	230Vac DALI2/PUSH	372
S.8890.19	24Vdc PWM RGBW	372	S.8892W.19	230Vac DALI2/PUSH	372
S.8891W.19	230Vac DALI2/PUSH	372	S.8893W.19	230Vac DALI2/PUSH	372
S.8892W.19	230Vac DALI2/PUSH	372	S.8895W.19	230Vac DALI2/PUSH	382
S.8893W.19	230Vac DALI2/PUSH	372	S.8896W.19	230Vac DALI2/PUSH	382
S.8895W.19	230Vac DALI2/PUSH	382	S.8897W.19	230Vac DALI2/PUSH	382
S.8896W.19	230Vac DALI2/PUSH	382	S.8899.19	24Vdc PWM RGBW	382
S.8897W.19	230Vac DALI2/PUSH	382	S.9001W.01	24Vdc	92
S.8899.19	24Vdc PWM RGBW	382	S.9001W.09	24Vdc	92
S.9001W.01	24Vdc	92	S.9002W.01	24Vdc	92
S.9001W.09	24Vdc	92	S.9002W.09	24Vdc	92
S.9002W.01	24Vdc	92	S.9003W.01	24Vdc	92
S.9002W.09	24Vdc	92	S.9003W.09	24Vdc	92
S.9003W.01	24Vdc	92	S.9004W.01	24Vdc	92
S.9003W.09	24Vdc	92	S.9004W.09	24Vdc	92
S.9004W.01	24Vdc	92	S.9005W.01	24Vdc	92
S.9004W.09	24Vdc	92	S.9005W.09	24Vdc	92
S.9005W.01	24Vdc	92	S.9006W.01	24Vdc	92
S.9005W.09	24Vdc	92	S.9006W.09	24Vdc	92
S.9006W.01	24Vdc	92	S.9007W.01	24Vdc	92
S.9006W.09	24Vdc	92	S.9007W.09	24Vdc	92
S.9007W.01	24Vdc	92	S.9008W.01	24Vdc	92
S.9007W.09	24Vdc	92	S.9008W.09	24Vdc	92
S.9008W.01	24Vdc	92	S.9010W.01	24Vdc	96
S.9008W.09	24Vdc	92	S.9010W.09	24Vdc	96
S.9010W.01	24Vdc	96	S.9011W.01	24Vdc	96
S.9010W.09	24Vdc	96	S.9011W.09	24Vdc	96
S.9011W.01	24Vdc	96	S.9015W.01	24Vdc	96
S.9011W.09	24Vdc	96	S.9015W.09	24Vdc	96
S.9015W.01	24Vdc	96	S.9016W.01	24Vdc	96
S.9015W.09	24Vdc	96	S.9016W.09	24Vdc	96
S.9016W.01	24Vdc	96	S.9020W.01	24Vdc	96
S.9016W.09	24Vdc	96	S.9020W.09	24Vdc	96
S.9020W.01	24Vdc	96	S.9030W.01	24Vdc	98
S.9020W.09	24Vdc	96	S.9030W.09	24Vdc	98
S.9030W.01	24Vdc	98	S.9031W.01	24Vdc	98
S.9030W.09	24Vdc	98			

SUFFIXE COULEURS: pour indiquer la couleur ou la finition, à rajouter après la référence de l'article choisi.

COULEUR:

Blanc	cod.	.01
Vert foncé	cod.	.07
Noir	cod.	.09
Gris Aluminium	cod.	.14
Bronze bruni	cod.	.20
Gris Anthracite	cod.	.24

FINITION:

Aluminium anodisé	cod.	.13
Gris Anthracite	cod.	.19
Béton	cod.	.35

Imprimé par
Euroteam Srl Brescia - Italy
www.euroteam.eu

S I M E S

Le présent catalogue ne peut être reproduit même pas partiellement. Tous les droits sont réservés.

Les photos, la description des appareils, les dimensions et valeurs photométriques mentionnées dans ce catalogue sont données à titre indicatif et ne constituent aucun engagement de la part de notre société, qui se réserve le droit d'apporter, sans préavis, toutes les modifications qu'elle jugera opportunes.

Les données techniques contenues dans ce catalogue sont mises-à-jour à la date de l'impression (Novembre 2022). Pour connaître les fiches techniques et les instructions de montage actualisées en permanence, merci de se reporter au site www.simes.it

LES APPAREILS PRÉSENTS SUR CE CATALOGUE SONT DES MODÈLES DÉPOSÉS.

www.simes.com