

Elysium

ALL COVERED

ES

**Building dreams.
Shaping futures.**

ALL COVERED



ALL COVERED	05
DESCUBRIENDO ELYSIUM	07
NUESTROS PROYECTOS	08
NUESTROS PRODUCTOS	18
SISTEMA DE CUBIERTA	20
ELYROOF	23
ELYROOF PLUS	25
ELYROOF LIGHT	25
ELYSOLAR	29
SISTEMA DE FACHADA	32
ELYWALL	35
ELYTAILOR	39
SISTEMA DE CUBIERTA + FACHADA	42
ELYCLAD	45
METALES Y ACABADOS	48
NUESTRO SERVICIO	62
RENOVACIONES	66
COVERING ALL UP	75
APÉNDICE	77
INFO	92



ALL COVERED

En Elysium somos un equipo de innovadores apasionados, transformamos el envoltorio arquitectónico con tecnologías sostenibles y excelencia estética. Proyecto tras proyecto. Con años de experiencia, hemos construido una reputación cimentada en nuestro compromiso inquebrantable con la calidad, la innovación y la satisfacción de nuestros clientes.

Desde 2014, transformamos paisajes con nuestras cubiertas y fachadas distintivas. Partiendo de un proyecto ambicioso, nos hemos convertido en un sinónimo de confianza, impulsados por nuestra pasión por la excelencia y la atención al detalle.

Nuestra misión es simple: superar las expectativas, siempre. La integridad, la innovación y una búsqueda incansable de la excelencia es lo que nos inspira a avanzar cada día más lejos. Desde la definición hasta la finalización, nos dedicamos a entregar soluciones que inspiran y perduran.

Cuando eliges Elysium, eliges a un socio para impulsar tu visión. Estamos aquí para hacer realidad tus ideas, con un trabajo artesanal de confianza cuyos resultados hablan por sí mismos.

Únete a nosotros mientras damos forma al horizonte, proyecto a proyecto. All Covered.



Elysium surge como testimonio de la experiencia de Fabris, un reconocido contratista en cubiertas y revestimientos metálicos desde 1946. Nos enorgullecemos de nuestro compromiso con la innovación y la excelencia. En Elysium, ofrecemos más que solo productos; proporcionamos un enfoque integral, incluyendo soluciones exclusivas, experiencia especializada en el diseño de revestimientos sostenibles de edificios y una red de instaladores calificados.

Nuestro enfoque va más allá de suministrar materiales. Nuestro objetivo es crear y entregar productos a medida que satisfagan las necesidades únicas de nuestros clientes.

Con una amplia experiencia, gestionamos las complejidades de la arquitectura moderna con facilidad, gracias a nuestras soluciones como ELYROOF, ELYSOLAR, ELYWALL, ELYTAILOR o ELYCLAD.

Nuestra dedicación radica en servir a nuestros clientes de manera profesional y competente. Hemos reunido un equipo de artesanos, artistas e ingenieros cualificados que aseguran la calidad tanto de los edificios nuevos como de los procesos de renovación.

Elysium es el lugar donde la practicidad se encuentra con la innovación, y donde juntos construimos un legado de impacto duradero y ambientalmente sostenible.

DESCUBRIENDO ELYSIUM

○ UNIVERSITY OF BOLOGNA – CLASSROOM BUILDING	2014
○ LEROY MERLIN DISTRIBUTION CENTRE	2016
● ECOR NATURASI DISTRIBUTION CENTRE	2017
○ LA SPORTIVA HEADQUARTERS	2018
○ NURSERY SCHOOL – L'ISOLA DI PETER PAN	2018
○ CARREFOUR	2019
○ DIADORA DISTRIBUTION CENTRE	2019
● CEA DESIGN	2019
○ FINCANTIERI WORKSHOP	2019
● BIOFARMA GROUP	2020
○ SAN MARCO EVANGELISTA CHURCH	2020
○ MERCADONA	2020
○ ARISTONCAVI FACTORY	2022
○ LEISURE AND SPORTS SPACES REALE MUTUA	2022
○ SHOWROOM FONTANA – CATTELAN ITALIA	2022
○ SPORTS CENTRE SAN BLAS	2022
○ RIVA ACCIAI STEELWORKS	2023
○ LOGISERVICE	2023
○ COTTONERA SWIMMING POOL	2023
● WOOD COURT RESTAURANT – FABBRICA DI PEDAVENA	2023
○ PASTA FACTORY RANA	2023

NUESTROS PROYECTOS

ECOR NATURASI DISTRIBUTION CENTRE

UBICACIÓN Italy, Bologna, Bentivoglio
AÑO 2017
FOTO Ivan Maniezzo
↳ ELYROOF ↳ ELYSOLAR

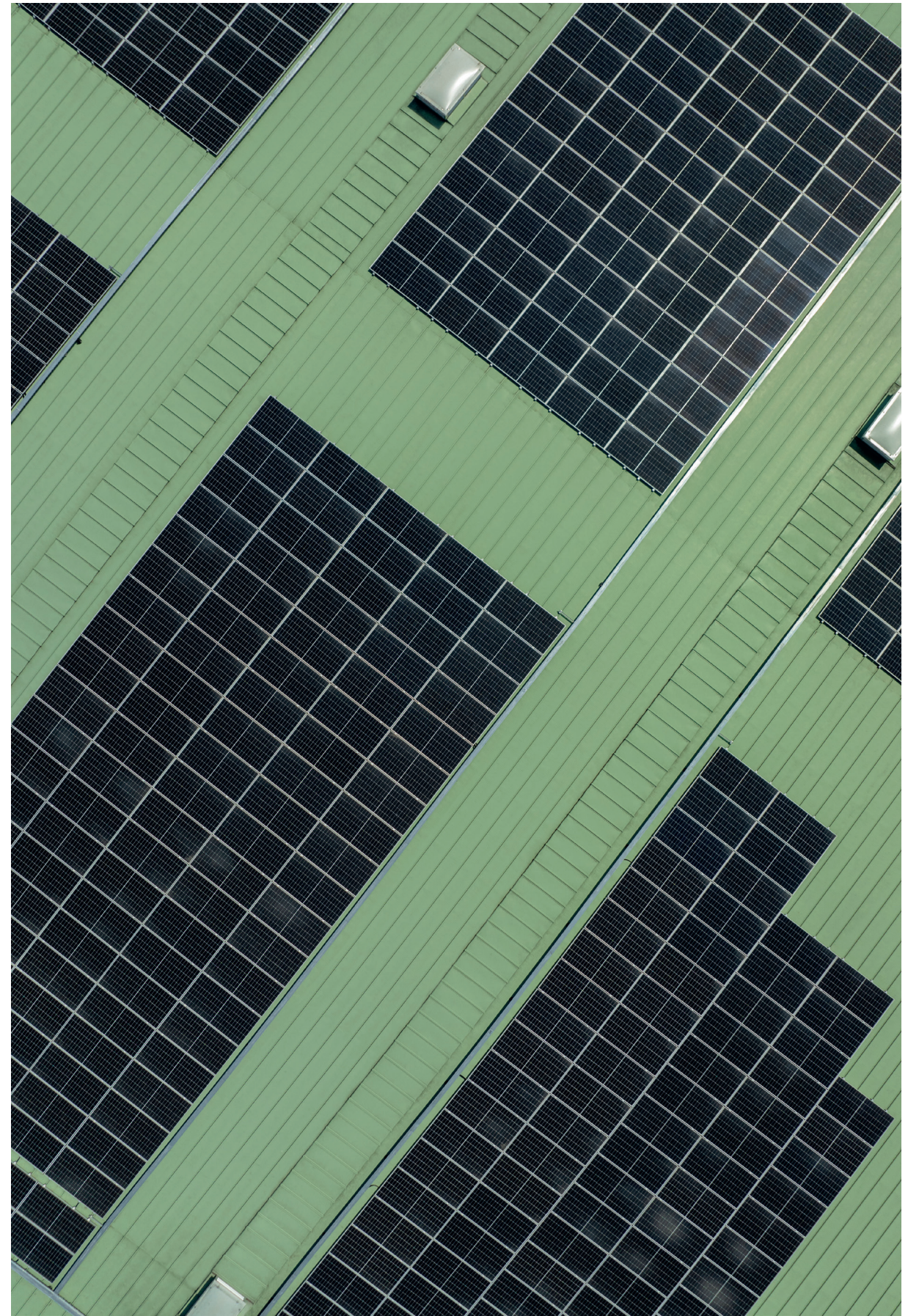

CEA DESIGN

UBICACIÓN Italy, Vicenza, Pove del Grappa
AÑO 2019
FOTO courtesy Giuseppe Lazzarotto Architetto
ELYWALL



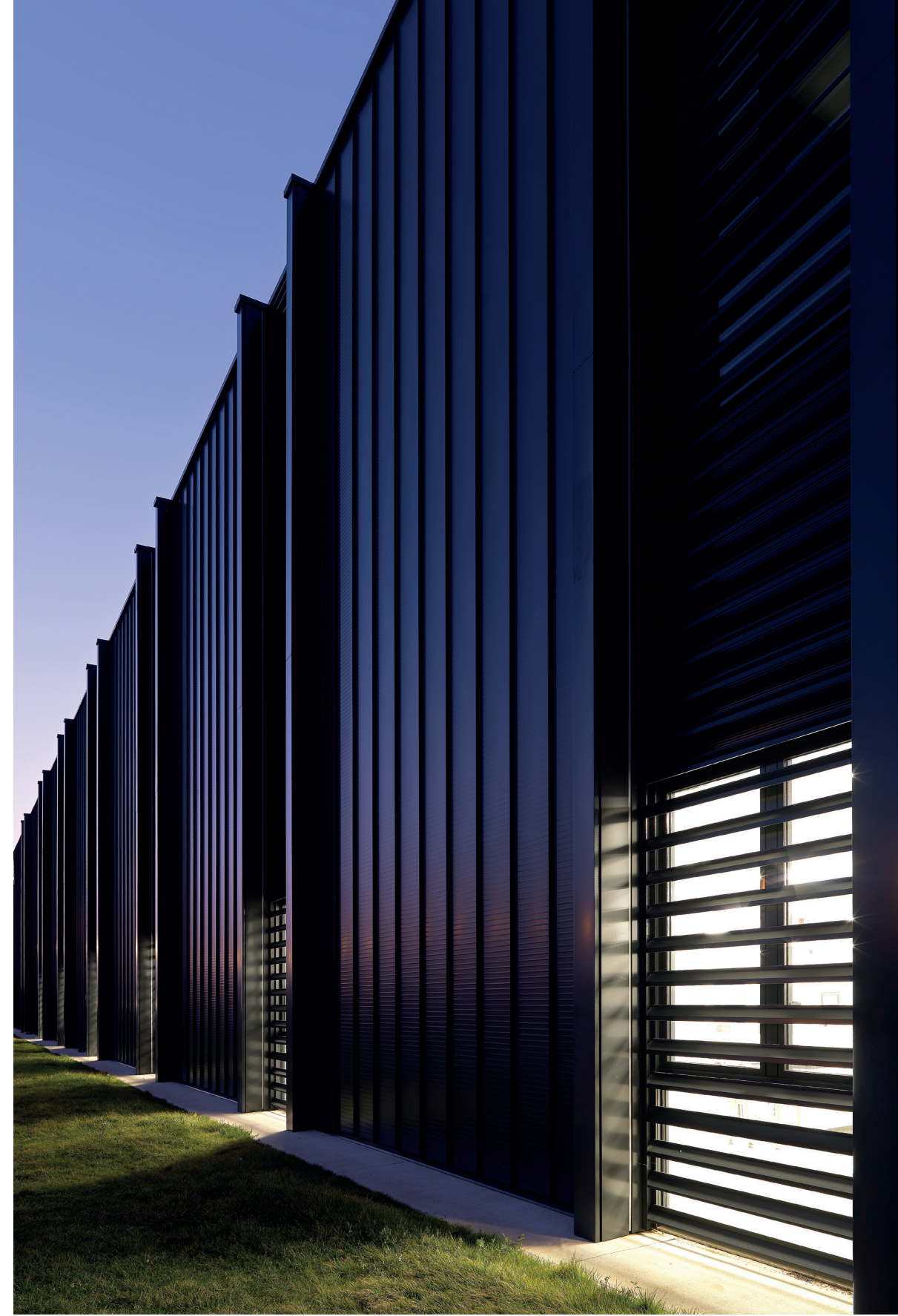

BIOFARMA GROUP

UBICACIÓN Italy, Udine, Mereto di Tomba
AÑO 2020
FOTO Daniele Domenicali
ELYWALL



WOOD COURT RESTAURANT — FABBRICA DI PEDAVERA

UBICACIÓN Italy, Milan, Cesate
AÑO 2023
FOTO courtesy INS Ilaria Nava Studio
↳ ELYROOF ↳ ELYSOLAR



NUESTROS PRODUCTOS

SISTEMA DE CUBIERTA

SISTEMA DE FACHADA

SISTEMA DE CUBIERTA + FACHADA

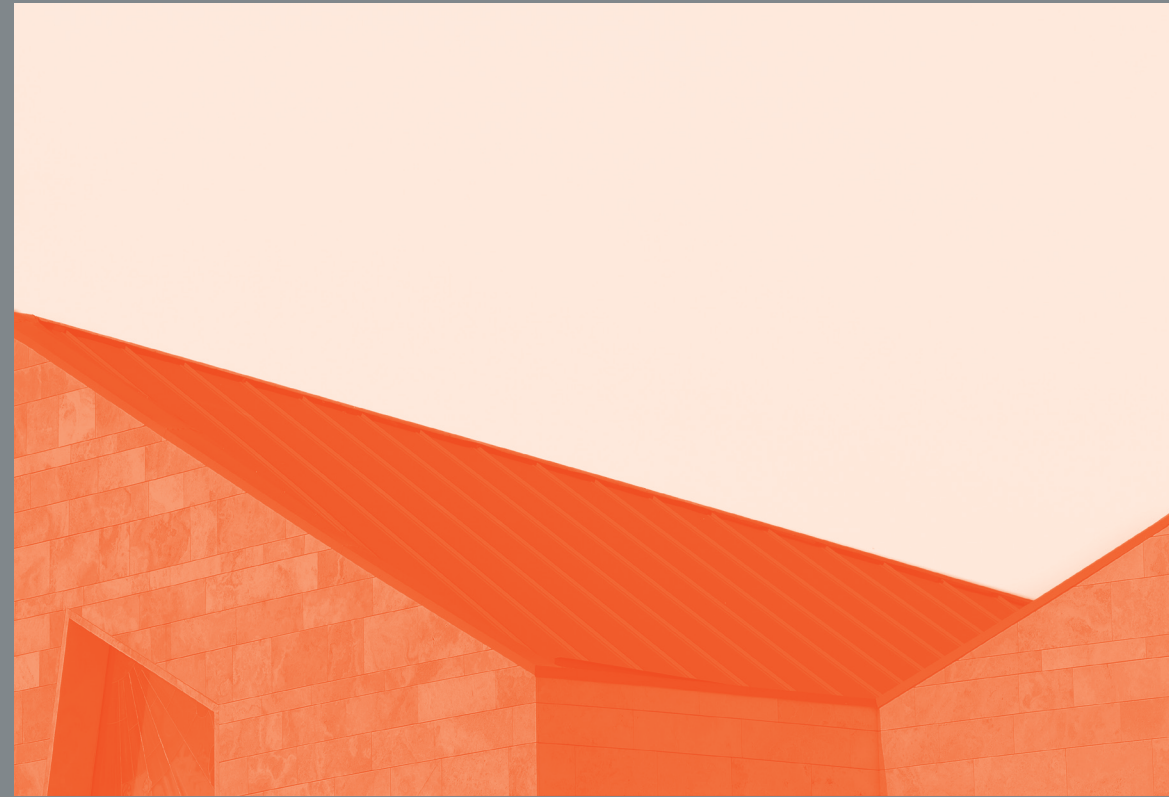

Cuando se trata de soluciones de cubierta que priorizan la durabilidad, el rendimiento y la sostenibilidad, el metal se postula como la mejor opción. En Elysium, aprovechamos la versatilidad de la cubierta metálica combinada con nuestra tecnología de bandejas de cierre a presión de vanguardia. Este enfoque innovador nos permite crear configuraciones robustas de múltiples capas adaptadas para cumplir con estrictos estándares de rendimiento térmico, acústico y de resistencia al fuego. Con Elysium, puedes confiar en que tu sistema de cubierta no solo resistirá el paso del tiempo, sino que también ofrecerá la máxima protección y comodidad para tu edificio.

Alcanzando tanto el atractivo visual como la adaptabilidad incluso en baja pendiente, nuestros productos de cubierta metálica garantizan una impermeabilidad absoluta y realzan el edificio mejorando su funcionalidad.

SISTEMA DE CUBIERTA

PRODUCTOS

ELYROOF

ELYSOLAR

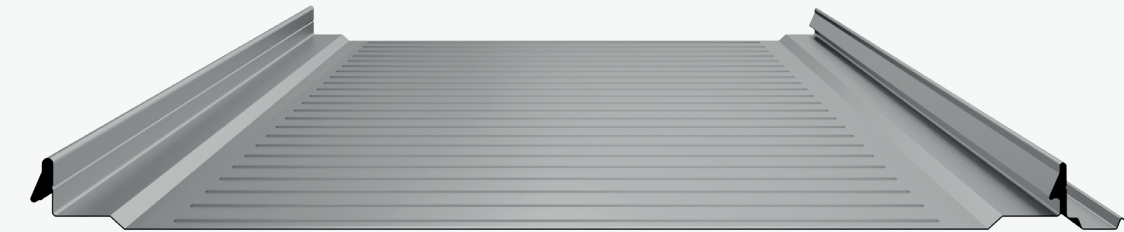

Ancho
Nervaduras de refuerzo

574
Transversales

*Consulta todas las combinaciones cruzadas en el apéndice técnico.

Innovación pionera en cubiertas

En el ámbito de las cubiertas metálicas con fijación oculta, ELYROOF se erige como un sistema pionero de cubierta autoportante. Diseñado para una instalación sin complicaciones, una aplicación adaptable y una estética cautivadora, ELYROOF redefine los estándares de la excelencia en soluciones de cubierta.

El perfil de fijación oculta ELYROOF representa un avance en la tecnología de cubierta. Utilizando un sistema de enganche en los propios paneles, estos perfiles autoportantes encajan entre sí, asegurando la continuidad de la cubierta, eliminando la necesidad de perforaciones y garantizando una impermeabilización segura, incluso en muy bajas pendientes.

La posibilidad de perfilado in situ mejora aún más la integridad de la impermeabilización al eliminar riesgos de fugas y evitar la necesidad de solapado transversal entre las bandejas.

En su versión PLUS, ELYROOF cuenta con una característica única: una junta de sellado especial acoplada dentro de la unión durante el perfilado, permitiendo la inmersión completa de los paneles de cubierta. Como resultado, la pendiente mínima de instalación puede reducirse a un inédito 0,5%.

Además, ELYROOF se erige como pionero en ofrecer una opción de tragaluz integrado. Dependiendo de los requisitos de iluminación del edificio, cada bandeja Elyroof 574 puede estar equipada, ya en fase de producción, con el número necesario de módulos translúcidos, dando así vida a ELYROOF LIGHT

CARACTERÍSTICAS PRINCIPALES

- Cierre de encaje a presión
- Longitudes personalizadas y virtualmente ilimitadas
- Opción de tragaluz integrado
- Configuraciones incombustibles – A1

ELYROOF

Sistema de Fijación

Arraigado en la innovación, Elysium ha creado un sistema de fijación que garantiza no solo la estabilidad, sino la resistencia duradera en cada instalación.

Puedes asegurar la bandeja a la estructura de soporte utilizando dos métodos: fijación directa o fijación mediante soportes. Dependiendo de la situación, puedes optar por uno u otro, o incluso combinar ambos métodos. En ambas soluciones, la fijación esta protegida por el sistema de enganche.

El primer método implica el uso de tornillos especiales, los cuales han sido probados en colaboración con fabricantes líderes. Estos tornillos vienen equipados con una junta de sellado especial, lo que los hace aptos para ser anclados directamente a la subestructura sin necesidad de soportes adicionales.

Alternativamente, nuestros sistemas pueden ser fijados a el rastrel utilizando soportes especiales de acero inoxidable. Estos soportes están diseñados para permitir el deslizamiento de las bandejas, el cual ocurre debido a la expansión producida por la temperatura. Diseñados por nuestro departamento técnico, estos soportes cuentan con un sistema de retención doble que proporciona una resistencia excepcional al viento, asegurando la durabilidad y estabilidad de la instalación.

0.1 Fijación Directa

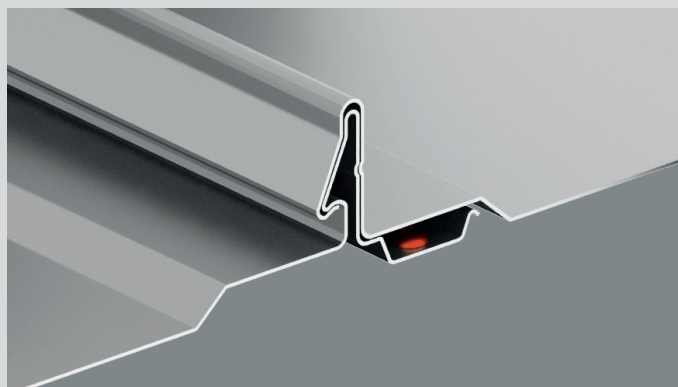

0.2 Fijación con Soportes

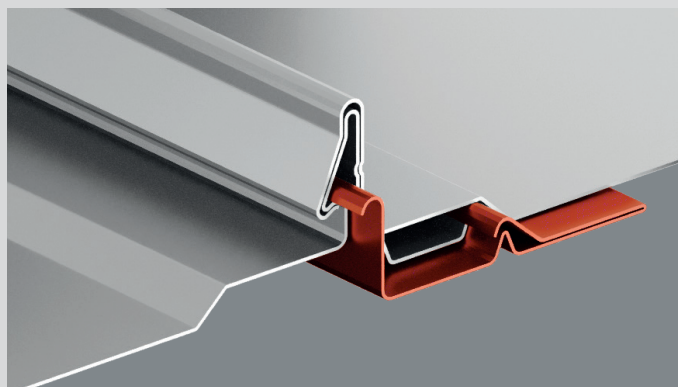

ELYROOF PLUS

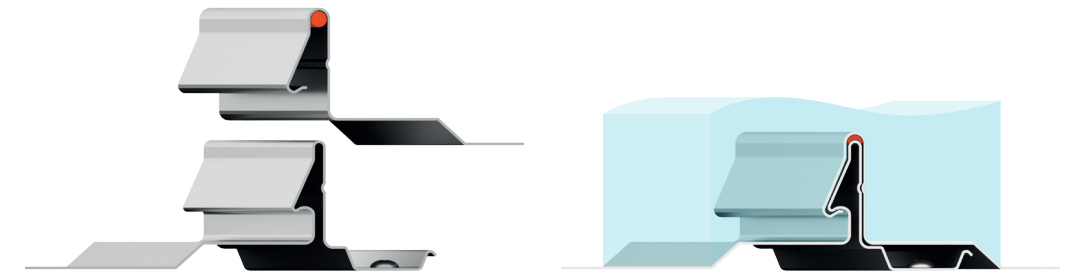

ELYROOF PLUS es un sistema diseñado para eliminar cualquier posible fuga en la sección de solapamiento de las bandejas, garantizando así una cubierta metálica completamente impermeable.

■ Pendiente Mínima 0.5%

ELYROOF LIGHT

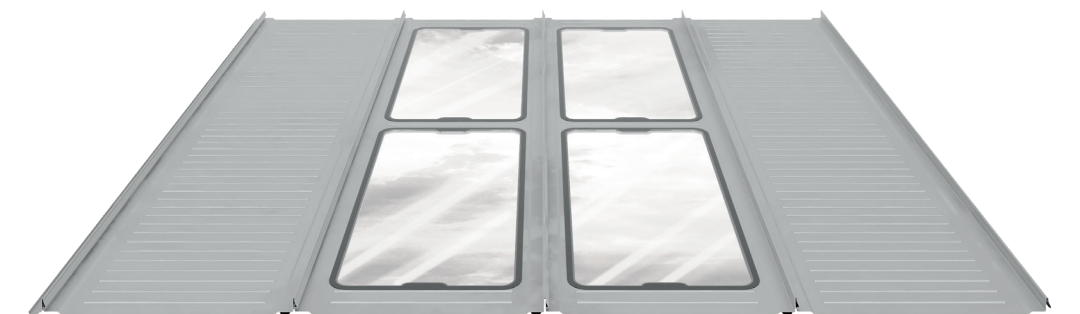

ELYROOF LIGHT está disponible en variantes que incluyen tragaluces transparentes u opalescentes, destacándose por su resistencia a condiciones climáticas adversas, rayos UV y una impermeabilización absoluta, incluso en

bajas pendientes. La posición de los elementos translúcidos se puede configurar según necesidades.



Configuraciones Térmicas y Acústicas

El panel ELYROOF puede configurarse dentro de la estructura más adecuada para cumplir con los requisitos térmicos y acústicos de tu proyecto. Las consideraciones ambientales y de seguridad contra incendios nos guían en la selección de soluciones que sean fácilmente desmontables al final de su ciclo de vida, con componentes totalmente reciclables y que ofrezcan un excelente rendimiento contra incendios durante la vida operativa de la estructura.

Perfilado al momento: Maximizando la Eficiencia

En situaciones donde los métodos tradicionales de transporte se ven obstaculizados por longitudes de bandejas demasiado largas o superficies extensas de techo que requieren una flota de vehículos de transporte, intervienen nuestras instalaciones móviles. La producción de bandejas ELYROOF directamente en el sitio de construcción, incluso a nivel de techo, elimina la necesidad de producción y transporte a larga distancia, optimizando así las operaciones, reduciendo costes e impacto ambiental.



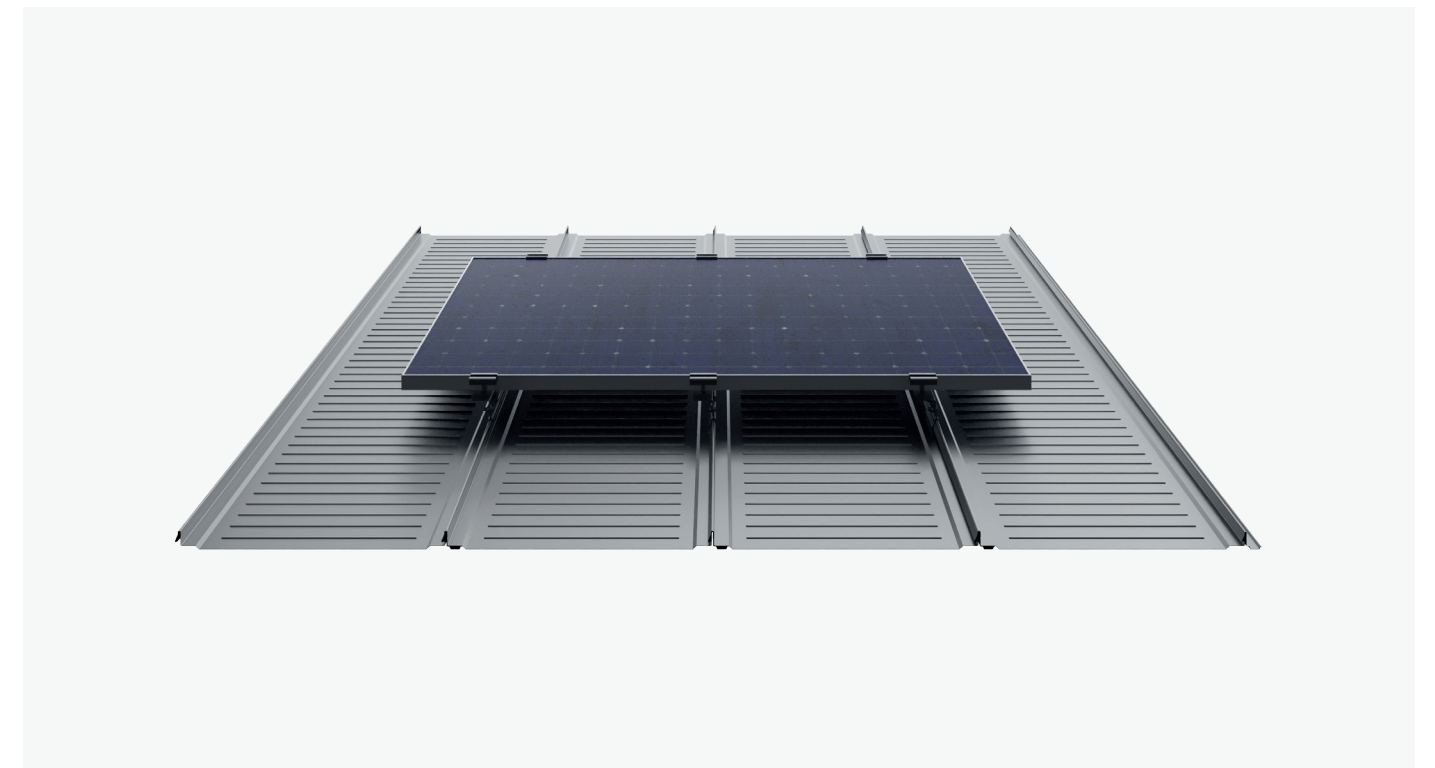

Energía de la cubierta sin concesiones

Presentamos ELYSOLAR, la solución de cubierta fotovoltaica sin perforaciones que no solo reduce el riesgo de filtraciones, sino que también maximiza la eficiencia del sistema.

Utilizar la cubierta de un edificio como fuente de energía renovable no solo es una decisión consciente con el medio ambiente, sino también una inversión inteligente para el futuro. Con Elysium, puedes confiar en soluciones duraderas e integradas que aseguran un rendimiento constante y de larga duración.

El sistema de cubierta fotovoltaica ELYSOLAR combina de manera consistente la fiabilidad del sistema de cubierta ELYROOF con fijación oculta con la capacidad de incorporar paneles fotovoltaicos sin perforar la superficie del techo.

Gracias a un exclusivo sistema de anclaje, los paneles fotovoltaicos pueden integrarse en cualquier dirección, garantizando siempre y en todo caso la impermeabilidad de la cubierta. Este enfoque innovador asegura que la cubierta metálica permanezca intacta y protegida, eliminando la necesidad de reparaciones y mantenimiento y garantizando el funcionamiento del sistema fotovoltaico. Esto es crucial, ya que la durabilidad del techo debe igualar o superar la vida útil operativa del sistema fotovoltaico.

CARACTERÍSTICAS PRINCIPALES

- Fijación del módulo sin perforaciones
- Ventilación óptima del panel fotovoltaico
- Facilidad de instalación

ELYSOLAR

Integración fotovoltaica flexible

Los componentes del sistema ELYSOLAR ofrecen tres opciones para el montaje de paneles fotovoltaicos: directo, inclinado directo o indirecto (utilizando estructuras de soporte). Estas opciones se personalizan para satisfacer necesidades específicas de integración, asegurando un rendimiento óptimo, incluso en cubiertas metálicas de baja pendiente. Por ejemplo, el montaje inclinado directo previene la acumulación de agua y escombros en la superficie del panel.

Montaje Directo

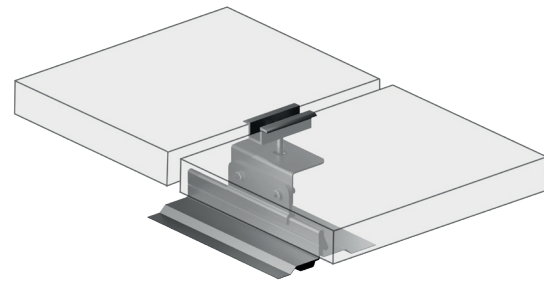

Montaje Inclinado

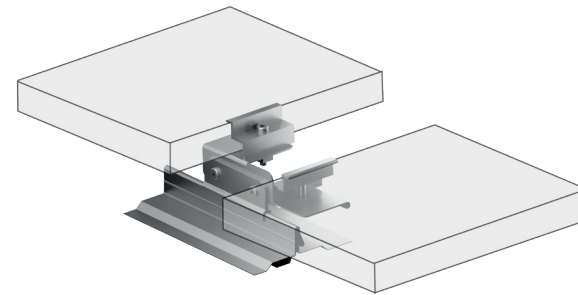

Directo Montaje Indirecto

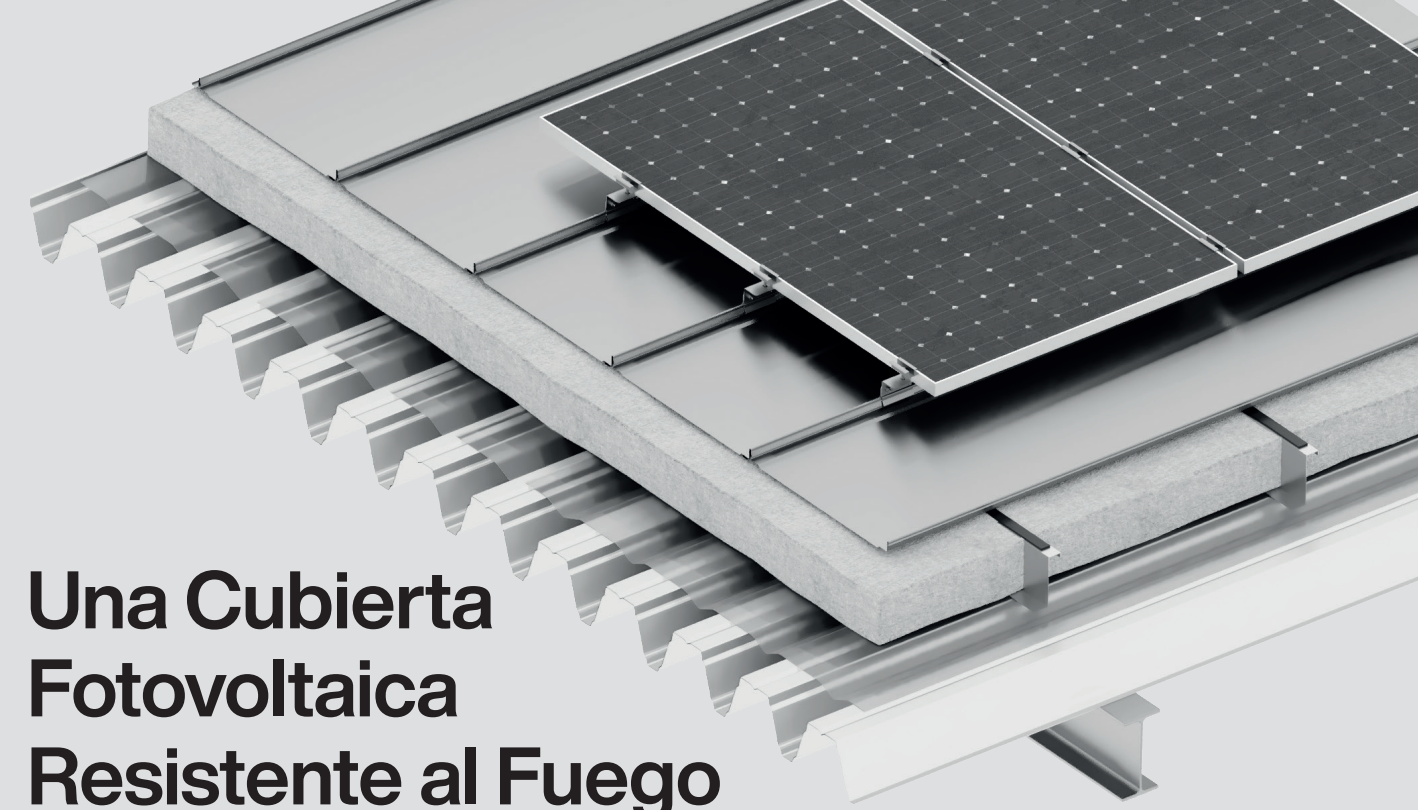
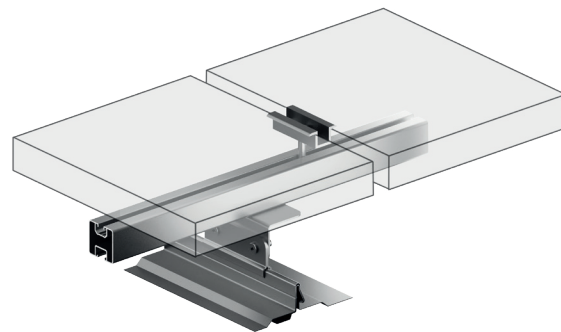

Una Cubierta Fotovoltaica Resistente al Fuego

Configuraciones Euroclase A1

Una cubierta fotovoltaica ofrece importantes ventajas ambientales y de ahorro energético, pero al mismo tiempo presenta varios desafíos en materia de seguridad, que deben ser resueltos de manera proactiva. De hecho, la presencia de paneles fotovoltaicos no solo aumenta la carga de incendio y la probabilidad de ignición, sino que también altera la dinámica del comportamiento de los incendios en los tejados, intensificando potencialmente su propagación y gravedad. En este contexto, la configuración de un tejado en Euroclase A1 se vuelve fundamental.

Con ELYSOLAR, es posible construir cubiertas con certificación Euroclase A1. Las configuraciones Euroclase A1 aseguran que la estructura del techo mantenga su resistencia frente a riesgos relacionados con incendios a partir desde la bandeja.

Soluciones de Acceso Seguro

Sistemas de protección contra caídas y pasarelas, integrados con el sistema ELYSOLAR, garantizan un acceso seguro y fácil a la instalación, permitiendo operaciones rutinarias de limpieza, mantenimiento e inspección.





La fachada de un edificio es su sello distintivo. Con acceso a materiales premium y una flexibilidad de diseño inigualable, los sistemas de fachada de Elysium ofrecen la oportunidad de crear envolventes arquitectónicas verdaderamente únicas.



SISTEMA DE FACHADA

PRODUCTOS

ELYWALL

ELYTAILOR

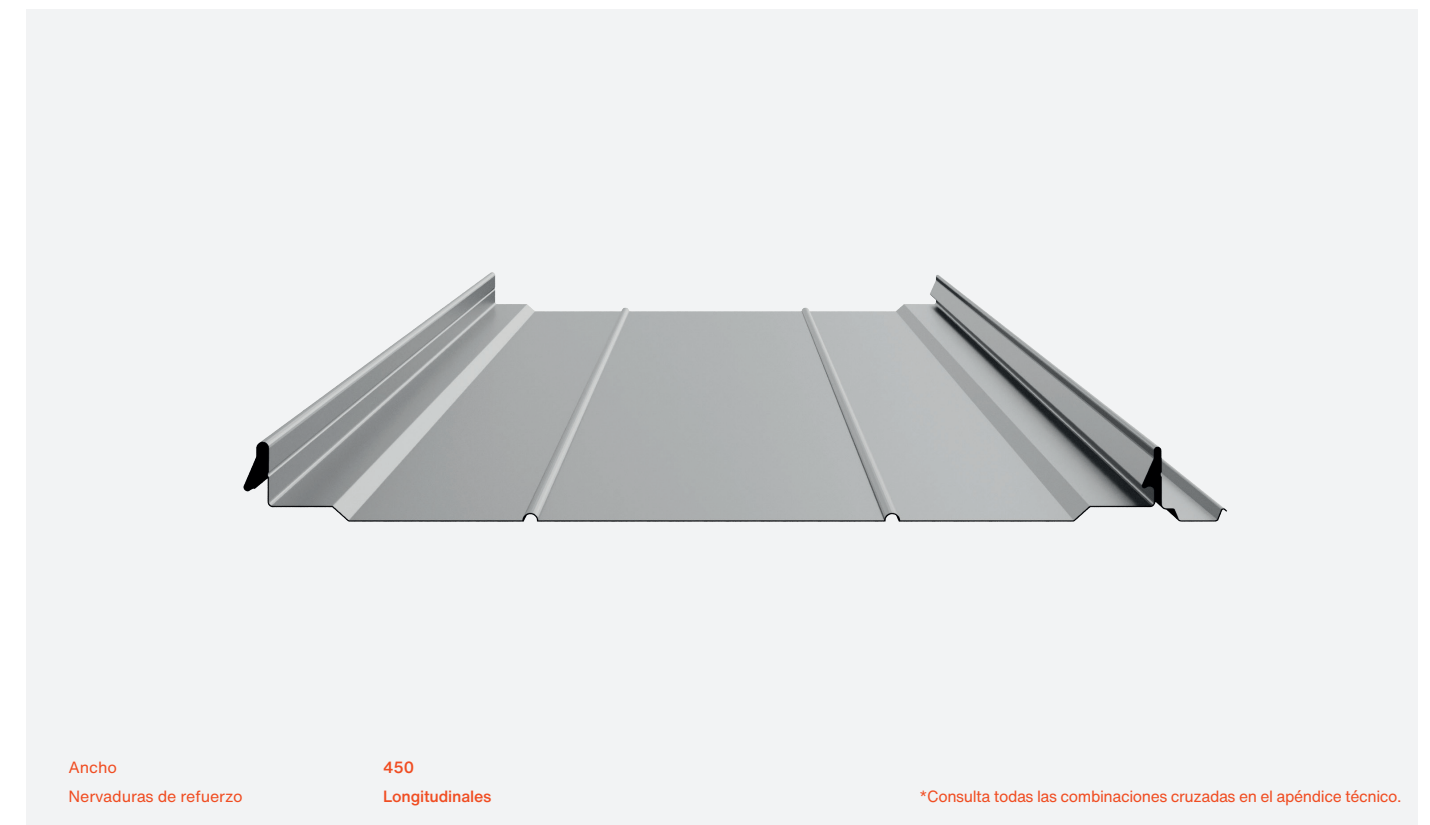

Ancho
Nervaduras de refuerzo

450
Longitudinales

*Consulta todas las combinaciones cruzadas en el apéndice técnico.

Repensar la tradición con estilo y elegante sofisticación

Tomando inspiración de la elegancia atemporal de los sistemas de junta alzada tradicionales, ELYWALL integra la belleza de la tradición con los beneficios prácticos de un producto moderno y autoportante.

Destaca por su estética minimalista y sofisticación industrial, siendo la elección ideal para infundir modernidad tanto en nuevas construcciones como en proyectos de renovación. Su proceso de instalación simplificado, adaptable a diversas estratigrafías y paredes existentes, hace de éste un sistema de fijación oculta excepcionalmente práctico y eficiente.

Con múltiples opciones en forma, material, color y acabado, complementado por la flexibilidad para utilizar bandejas de diferentes anchos o para crear patrones de fachada personalizados, ELYWALL ofrece infinitas posibilidades para la expresión creativa.

Desde construcciones contemporáneas hasta revitalizaciones de edificios, ELYWALL es un testimonio de versatilidad y diseño innovador, prometiendo elevar cualquier proyecto a nuevos niveles de sofisticación.

CARACTERÍSTICAS PRINCIPALES

- Sistema de cierre a presión
- Amplia selección de metales, acabados y colores
- Paneles de longitud personalizada

ELYWALL

Configuraciones ELYWALL

Nos complacerá ayudarte a diseñar la configuración que mejor se adapte a tus necesidades y para definir contigo cualquier detalle de la fachada que hayas ideado.

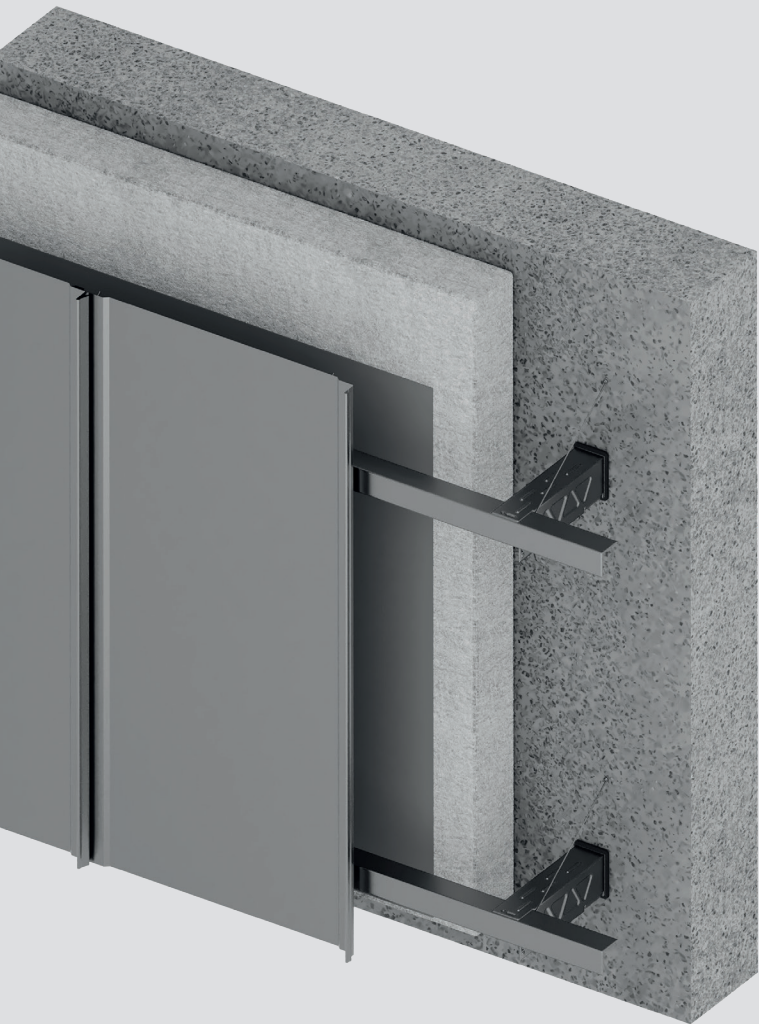

Perforaciones personalizadas en ELYWALL

La amplia gama de patrones perforados soportados por ELYWALL introduce un elemento adicional de interés visual a la fachada, permitiendo a arquitectos y diseñadores crear exteriores dinámicos y atractivos. Aprovechando esta característica, se pueden adaptar patrones y densidades para evocar estados de ánimo específicos o reflejar la identidad de marca. Esta personalización no solo añade interés visual, sino que también contribuye a la identidad del edificio en su entorno. Los paneles perforados añaden profundidad y textura a la fachada, mejorando su atractivo estético general e interacción con la luz y las sombras a lo largo del día.



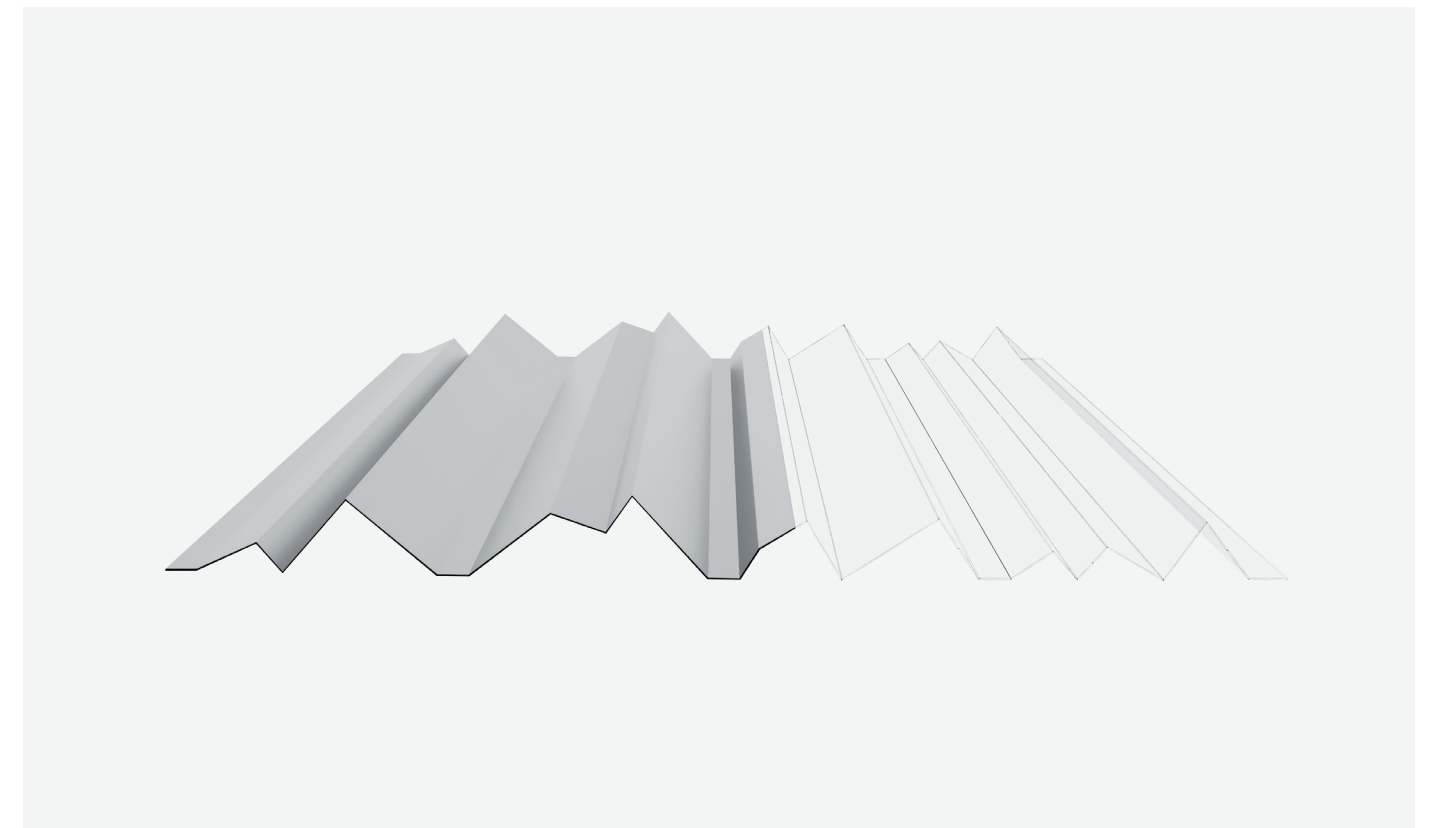

Desde la inspiración hasta la selección para una creatividad sin límites

ELYTAILOR es el concepto que transforma tu visión en soluciones personalizadas para fachadas. Partiendo de una amplia gama de colores y materiales, ELYTAILOR permite personalizar el diseño del perfil metálico.

Con ELYTAILOR tu edificio mostrará un estilo único, con Elysium como tu diseñador dedicado. Tendrás la libertad de seleccionar el material, color y forma de los perfiles de tu fachada. Estaremos a tu lado durante todo este proceso, brindando nuestra experiencia y orientación técnica para asegurar que tu visión se convierta en realidad.

CARACTERÍSTICAS PRINCIPALES

- Libertad de diseño
- Acabados únicos
- Soporte dedicado

ELYTAILOR

Proceso ELYTAILOR

- 1 **Selecciona el metal**
- ↓
- 2 **Elige el color**
- ↓
- 3 **Plantéanos un borrador de tu perfil o créalo junto a nosotros**
- ↓
- 4 **Verificamos la viabilidad**
- ↓
- 5 **Analizamos contigo el proyecto**
- ↓
- 6 **Creamos tu perfil personalizado**

Puede que algunos de nuestros perfiles prediseñados de ELYTAILOR capten tu atención, o tal vez estimulen tu creatividad para colaborar con nosotros en la creación de tu propio perfil personalizado. Comparte tu idea con nosotros y, aprovechando la versatilidad de ELYTAILOR, trabajaremos juntos para crear una solución a medida para tu proyecto.



Perfiles Prediseñados de ELYTAILOR

P 24.01.A-B

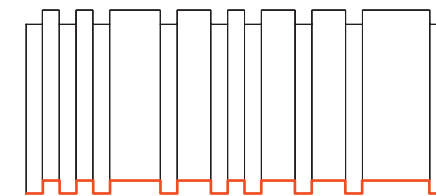

P 23.01.U

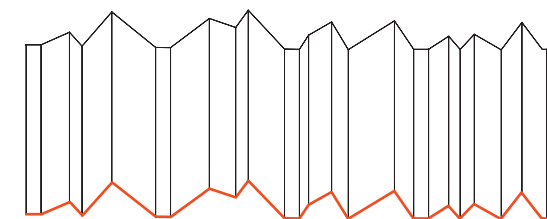

P 24.02.U

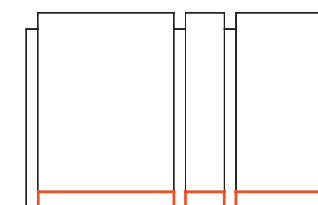



Cuando la cubierta de tu proyecto se convierte en una quinta fachada, surgen infinitas oportunidades creativas. ¿Por qué limitarse a materiales convencionales para tu cubierta cuando puedes tratarlo como una verdadera fachada?

Con Elysium, tienes la oportunidad de convertir la cubierta en algo más que una protección; puede ser la característica definitoria de todo el edificio. Al aplicar un sistema de revestimiento sobre el material de la cubierta, extiendes sin cortes el diseño de la fachada, mejorando tanto su funcionalidad como su estética.

SISTEMA DE CUBIERTA + FACHADA

PRODUCTOS

ELYCLAD

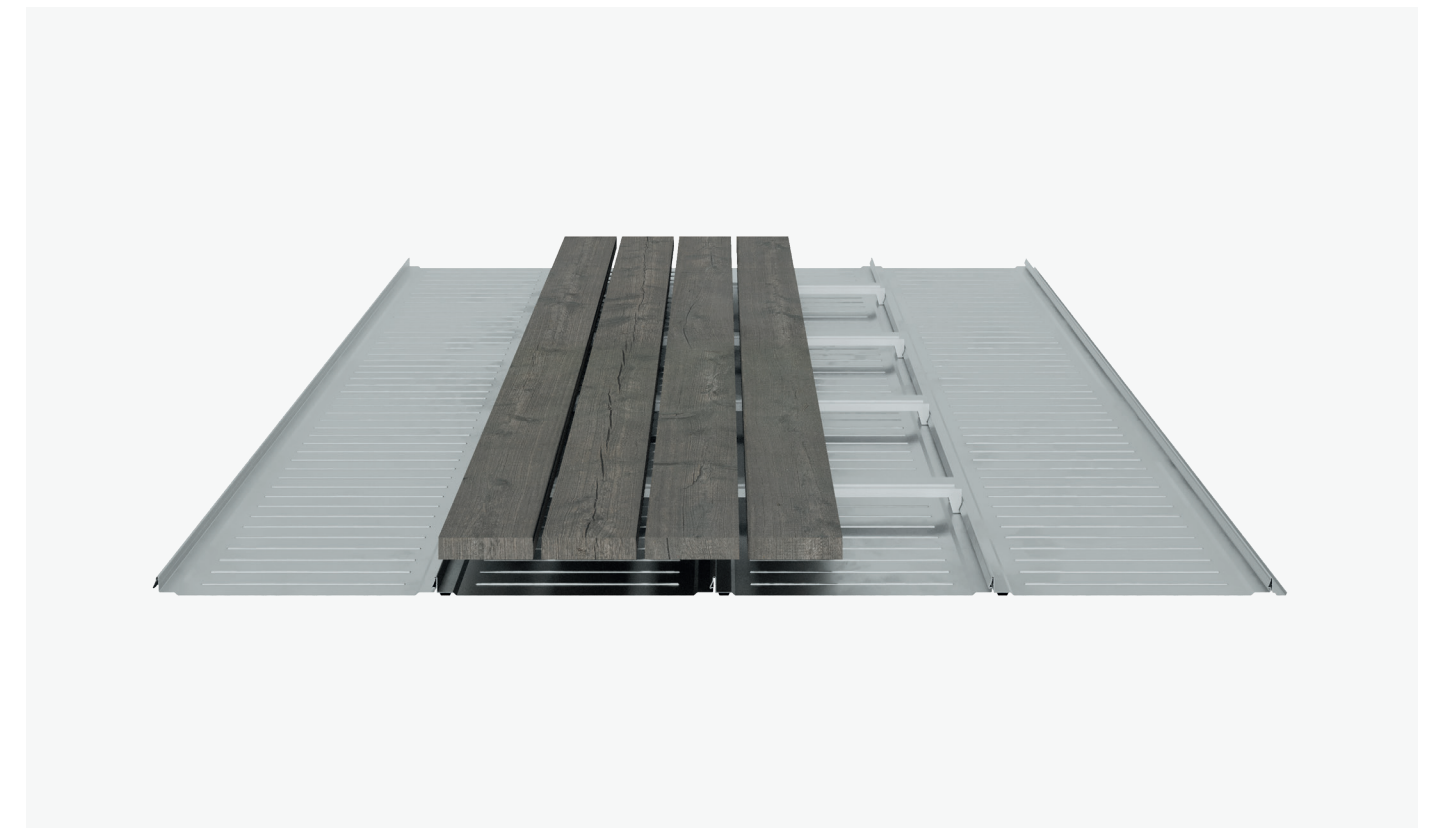
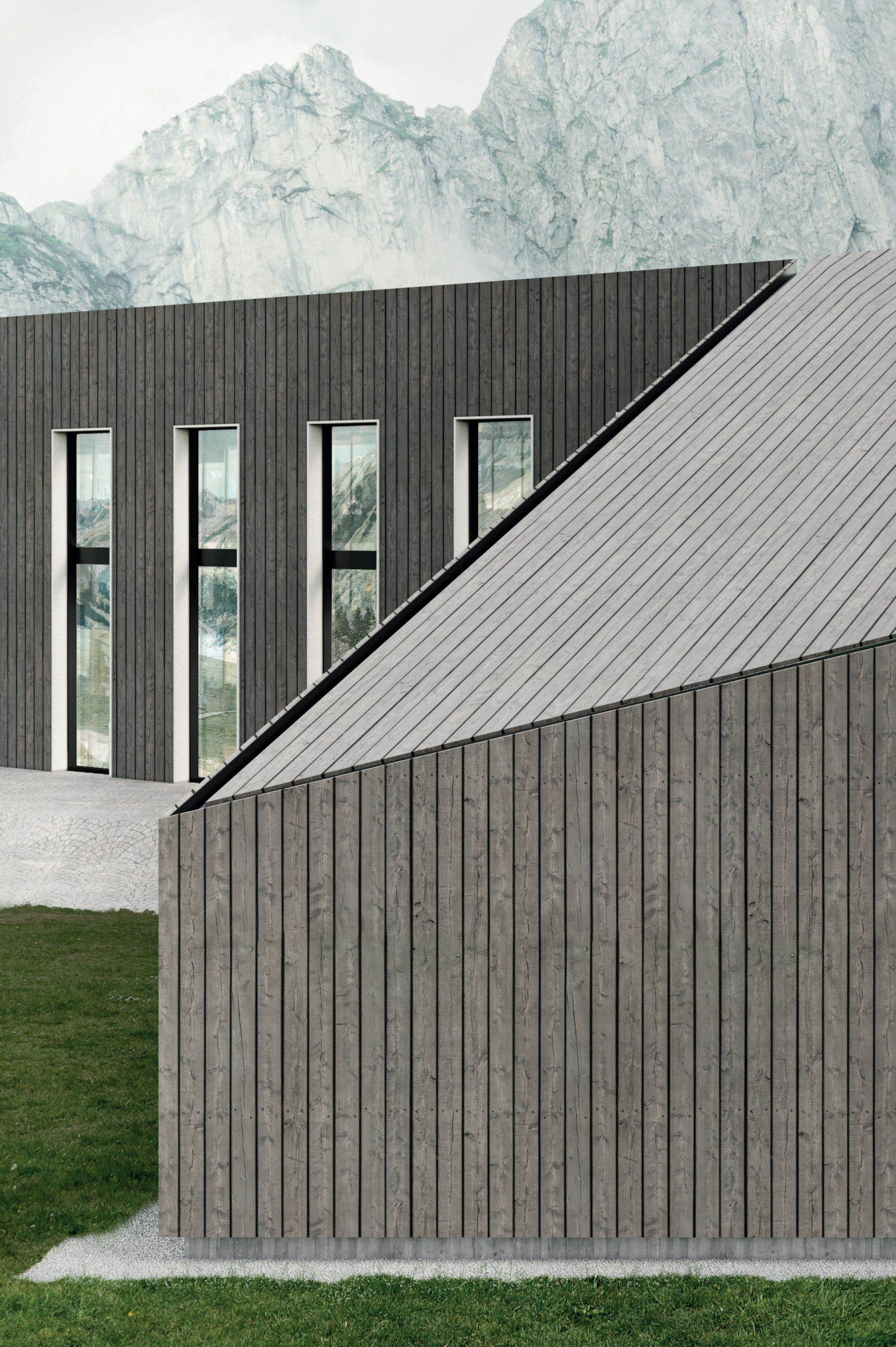

Belleza sin fisuras del suelo a la cubierta

La integración sin cortes entre cubierta y fachada es solo una de las ventajas que ofrece el sistema de revestimiento de cubierta ELYCLAD. Este sistema innovador amplía las opciones para el revestimiento de la cubierta manteniendo la integridad de su estructura.

ELYCLAD permite separar la capa impermeable de la capa visible de la cubierta, ofreciendo flexibilidad para lograr la estética y textura deseadas.

Utilizando abrazaderas accesorias probadas y certificadas, el sistema de revestimiento elegido se adhiere de manera segura a la cubierta ELYROOF sin necesidad de perforaciones, garantizando fiabilidad e integridad estructural a largo plazo.

CARACTERÍSTICAS PRINCIPALES

- Garantía de impermeabilidad sin perforaciones
- Opciones ilimitadas de materiales de revestimiento
- Continuidad estética entre cubierta y fachada

ELYCLAD

Opciones Ampliadas de Revestimiento de Cubierta

El sistema ELYCLAD amplía tus opciones de materiales para el revestimiento de la cubierta sin sacrificar funcionalidad. Mejora la estética con elementos discontinuos y paneles perforados, manteniendo al mismo tiempo la estanqueidad y la integridad de tu cubierta, garantizadas por la confiabilidad de los paneles ELYROOF.



Opciones avanzadas de Nuestro taller para tus Soluciones ELYCLAD

Nuestro taller, equipado con máquinas de última generación, mejora significativamente nuestra capacidad para ofrecer una amplia gama de opciones personalizadas para el sistema ELYCLAD.

Precisión y altos estándares de calidad garantizan soluciones de revestimiento innovadoras para múltiples aplicaciones arquitectónicas.

Con nuestra tecnología de vanguardia, podemos producir paneles perforados personalizados, con formas únicas y de una amplia variedad de materiales, adaptados a los requisitos específicos del proyecto.

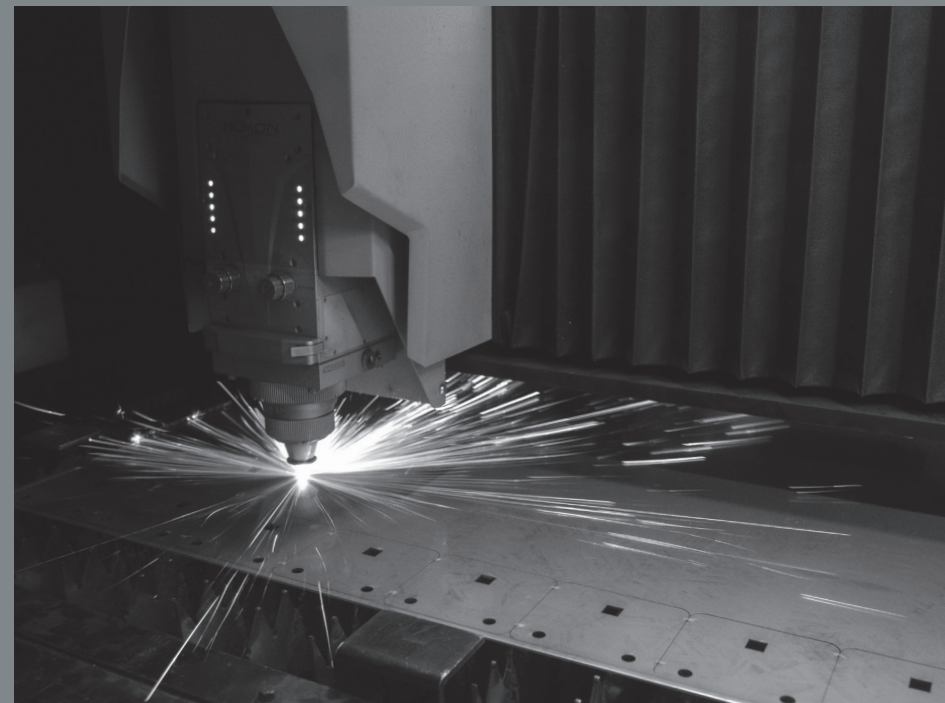

Explora nuestra gama de metales y acabados para inspirar tu creatividad o contáctanos para opciones personalizadas adaptadas a tus necesidades. Elegancia duradera y funcionalidad para tu proyecto, garantizada.

METALES Y ACABADOS

Elegancia y Funcionalidad Duraderas

Elysium ofrece una amplia selección de metales y una variedad de tipos de recubrimientos de color y acabados cuidadosamente seleccionados, proporcionando tanto una estética impactante como un rendimiento adecuado: poliéster, súper poliéster, PVDF y el innovador recubrimiento de tonos duales.

Eleve sus espacios con las opciones premium de Elysium, donde la belleza se encuentra con la sostenibilidad.



Metales

De la alta resistencia a la corrosión del aluminio y el acero inoxidable hasta la versatilidad del acero prepintado, pasando por la belleza atemporal del cobre y el titanio-zinc, nuestra oferta proporciona una gama completa de las posibilidades del metal, permitiéndote aprovechar al máximo su potencial en tus proyectos de revestimiento.

- Aluminio
- Acero
- Cobre
- Titanio-Zinc
- Acero inoxidable

Acabados

Además de la opción de acabado laminado, el relieve de estuco realiza el atractivo estético del aluminio al agregar textura e interés visual a la superficie, mientras que el acabado Aluzinc mejora la durabilidad y proporciona una apariencia elegante, de fácil mantenimiento y con sostenibilidad ambiental. Estas opciones reflejan la variedad de ofertas de Elysium para metales sin pintura.

- Relieve de estuco en Aluminio
- Aluzinc en Acero
- Bruto de laminación en Aluminio

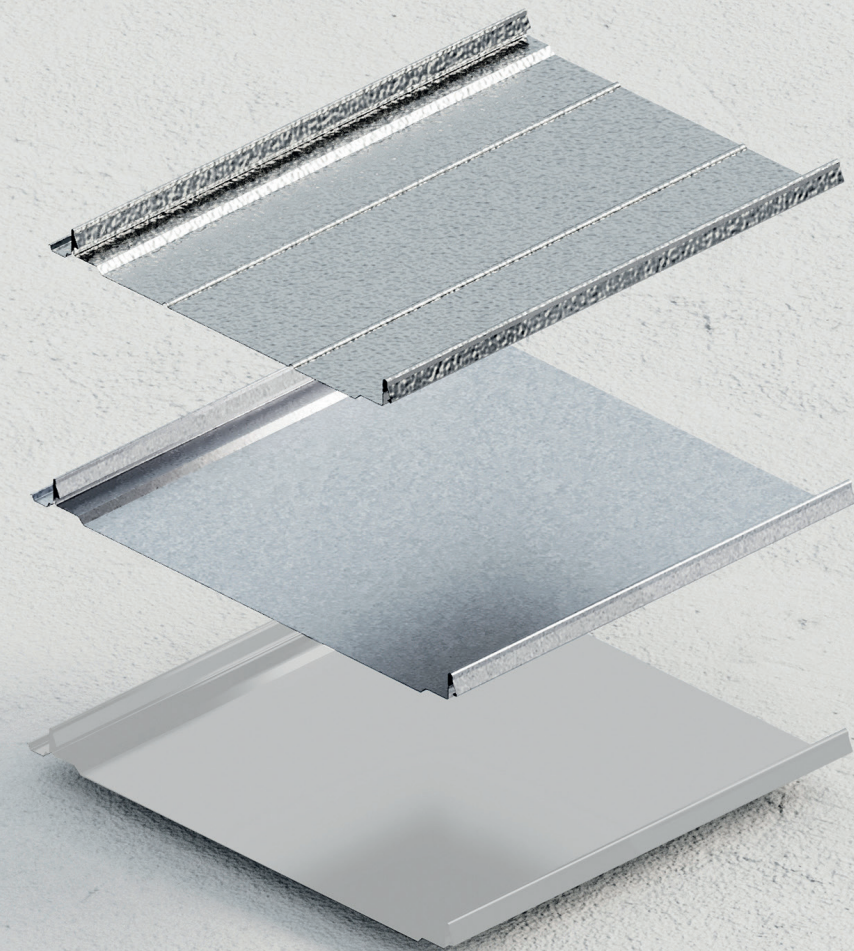

Tradición Italiana

Tonos tradicionales

Explora la elegancia atemporal con nuestra colección *Italian Heritage*, ensalzando colores clásicos que rinden homenaje a la tradición con un encanto y sofisticación duraderos.

- ACERO
- ALUMINIO
- MO.

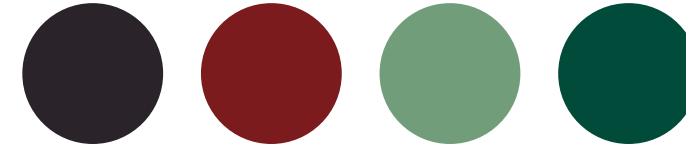

RAL 8019

RAL 3009

RAL 6021

RAL 6005

Tonalidades de serenidad

RAL 6021, conocido como "verde pálido", es un tono suave y delicado utilizado frecuentemente en arquitectura y diseño para crear una atmósfera tranquila y natural. Evoca paisajes verdes y frescos, haciéndolo ideal para espacios que buscan serenidad y frescura, como la guardería Isola di Peter Pan en Minerbio.

↘ RAL 6021

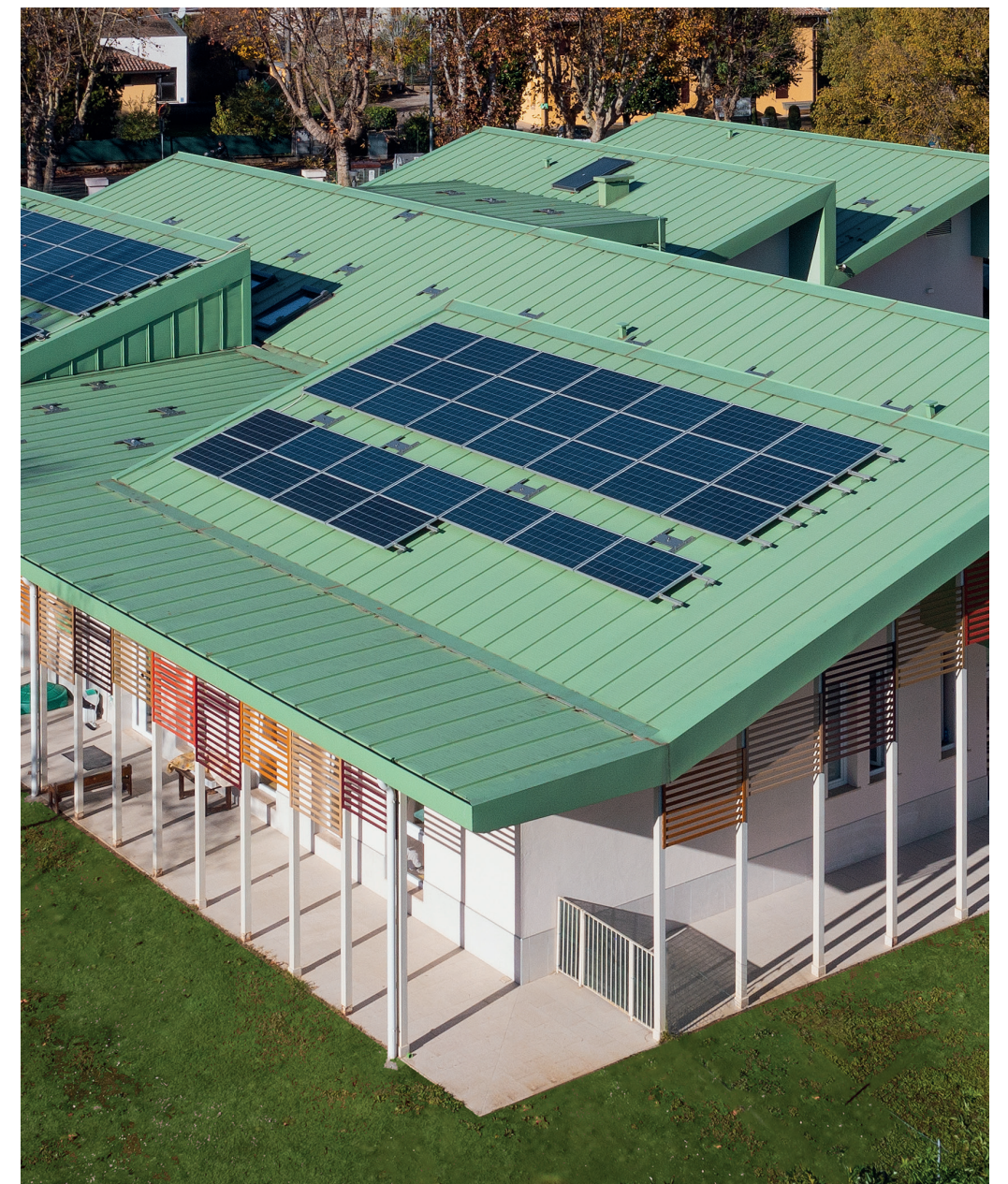

Legenda: ● Disponible ○ No Disponible ● MO. Cantidad mínima de pedido requerida ○ MO. Cantidad mínima de pedido no requerida

Paleta Natural Chic

Tonos Modernos

Esta selección combina superficies elegantes con una paleta de colores neutros, creando una fusión de estilo contemporáneo y elegancia natural. Su textura suave y tonos neutros ofrecen un equilibrio armónico entre modernidad y encanto natural.

- ACERO
- ALUMINIO
- MO.

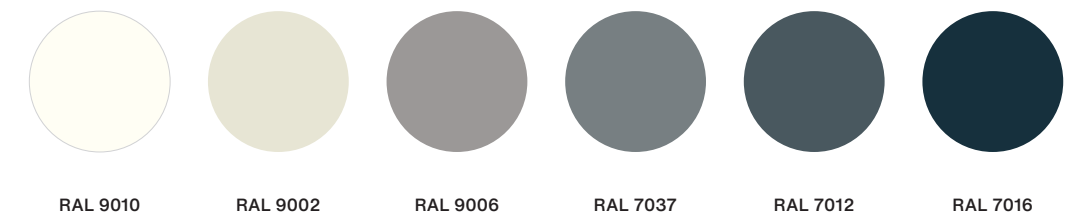

Tonos Mate de Tacto Aterciopelado

Experimenta el lujo con nuestros Tonos Mate de Tacto Aterciopelado, complementados con recubrimientos de alta calidad que aportan un acabado mate para un toque de elegancia.

- ACERO
- ALUMINIO
- MO.



Colección Elegancia Zinc

Descubre la sofisticación con nuestra Colección Elegancia Zinc, que presenta recubrimientos prémium diseñados para replicar la sutil textura cepillada del zinc, garantizando calidad y elegancia.

- ACERO
- ALUMINIO
- MO.

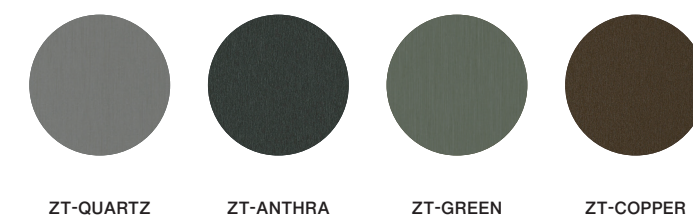

Legenda: ● Disponible ○ No Disponible ● MO. Cantidad mínima de pedido requerida ○ MO. Cantidad mínima de pedido no requerida

Elegancia Metálica

Tonos Orgánicos

Realzando la belleza del aluminio, nuestro sistema único de revestimiento ofrece una capa superior semitransparente sumada a un pretratamiento incoloro. Este enfoque sin imprimación revela la estética metálica inherente al sustrato inferior, ofreciendo un espectro de colores que cautiva los sentidos.

- ACERO
- ALUMINIO
- MO.



ANODIZED BRUSHED CHAMPAGNE BRUSHED GOLD BRUSHED RED COPPER BRUSHED PALE UMBER BRUSHED UMBER BRUSHED

Tonos Duales

Cautivadoras variaciones de color surgen del juego entre la capa base y el recubrimiento superior, cambiando la tonalidad al variar el ángulo de visión y la exposición a la luz. Experimenta cómo nuestros recubrimientos interactúan con la luz, produciendo variaciones de color fascinantes y provocando cambios cautivadores que evolucionan con cada ángulo y cambio de iluminación.

- ACERO
- ALUMINIO
- MO.



GREEN BLUE WHITE GREEN WHITE SILVER WHITE GOLD

Efecto Óxido

Sumérgete en el encanto rústico de la colección efecto óxido, que incluye revestimientos prémium cuidadosamente creados para replicar el atractivo estético de diversos materiales a través de distintas capas de impresión.

- ACERO
- ALUMINIO
- MO.

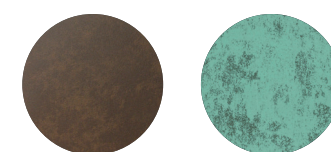

CORTEN RUST OXIDE COPPER

Legenda: ● Disponible ○ No Disponible ● MO. Cantidad mínima de pedido requerida ○ MO. Cantidad mínima de pedido no requerida

Inspiración Bauhaus

Colores Vivos

Tomando inspiración de los principios de diseño atemporales del movimiento Bauhaus, nuestra gama de colores presenta una meticulosa selección de tonos que resaltan e infunden profundidad y vitalidad en cada diseño.

- ACERO
- ALUMINIO
- MO.

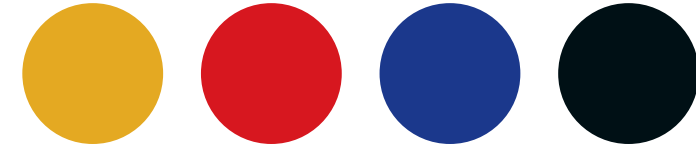

RAL 1004

RAL 3020

RAL 5002

RAL 9005

Paleta Vibrante Destacada

Nuestra propuesta de fachada utiliza colores inspirados en Bauhaus, combinados con blanco para crear un efecto visual impactante. Esta paleta vibrante añade un toque moderno y artístico, destacando el edificio. Los colores vivos contra el fondo blanco resaltan las características arquitectónicas, mejorando el atractivo estético y creando una atmósfera dinámica.

↘ RAL 1004 ↘ RAL 5002 ↘ RAL 3020



Legenda: ● Disponible ○ No Disponible ● MO. Cantidad mínima de pedido requerida ○ MO. Cantidad mínima de pedido no requerida

Rendimiento Duradero

Los sistemas de cubierta y fachada de Elysium presentan unas cualidades operativas duraderas que permanecen prácticamente inalteradas con el tiempo. Para garantizar su longevidad, ofrecemos materiales premium y una amplia gama de revestimientos respaldados por hasta 40 años de garantía. Estos revestimientos, adaptados a condiciones específicas de uso, están diseñados para alinearse perfectamente con el ciclo de vida del edificio. Además del recubrimiento estándar de poliéster, ofrecemos el avanzado súper poliéster HDplus, junto con opciones en PVDF 2 y 3. Nuestro compromiso radica en ofrecer un rendimiento duradero que sobresale tanto en funcionalidad como en estética.

Amplia Gama — Creatividad Sin Límites

Creemos en potenciar tu creatividad, sin poner límites. Es por eso que, junto con nuestra amplia selección de colores y materiales, Elysium ofrece acceso a toda la paleta de colores RAL bajo solicitud, con una cantidad mínima de pedido. Además, ofrecemos una variedad de opciones para colores especiales y acabados, que actualizamos continuamente en colaboración con nuestros proveedores. Tus ideas impulsan nuestro compromiso con la innovación y la flexibilidad.

Opciones Cool Roof para entornos urbanos sostenibles

La urbanización contribuye a altas temperaturas en las superficies, intensificando el efecto Isla de Calor Urbana. Los recubrimientos con alto Índice de Reflectancia Solar (SRI) proporcionan soluciones Cool Roof al minimizar la absorción de calor solar, reduciendo la dependencia de los aires acondicionados y mitigando la contaminación. Al reducir el consumo energético para refrigeración, puedes disminuir los gastos energéticos y mejorar la sostenibilidad ambiental de tu edificio. Elysium ofrece una gama de opciones de recubrimiento de alto SRI con garantía de 30 años, proporcionando soluciones de bajo impacto ambiental y de larga duración.



Partiendo de un portafolio extenso y variado, nuestro equipo experto ha acumulado una amplia experiencia, competencia técnica y especialización a lo largo de los años. Ponemos a tu disposición esta valiosa experiencia para dar vida a tus proyectos.

Nuestra gama de servicios de consultoría, proporcionados por nuestros equipos internos, ofrece asistencia experta en cada etapa del proyecto. Desde la conceptualización inicial hasta el diseño, desarrollo técnico, especificaciones, planificación, gestión de proyectos, construcción y mantenimiento continuo, estamos contigo en cada paso del camino.

NUESTRO SERVICIO

WORKFLOW/FLUJO DE TRABAJO

Desarrollo de Concepto



El flujo de trabajo comienza con el desarrollo del concepto, donde nuestro equipo desarrolla un proceso integral de consultoría, análisis, diseño preliminar y presupuesto. Esta etapa sienta las bases para la progresión del proyecto, asegurando una base sólida para las etapas posteriores.

ORIENTACIÓN

Durante esta etapa, escuchamos a nuestros clientes para conceptualizar y refinar la visión del proyecto, asegurándonos de alinearnos con sus objetivos y requerimientos.



ANÁLISIS

Luego, a través de un análisis diligente y una planificación estratégica, evaluamos la viabilidad del proyecto, identificamos desafíos y exploramos posibles soluciones.



DISEÑO PRELIMINAR

Después de esto, elaboramos un diseño preliminar, esbozando el concepto y la planificación iniciales en base a las especificaciones del cliente y los parámetros del proyecto.



BUDGET

Finalmente, se define un presupuesto detallando los costes estimados asociados con la ejecución del proyecto, asegurando el alineamiento con las limitaciones financieras y los objetivos.



Diseño



La etapa de diseño abarca un proceso visual destinado a traducir ideas conceptuales en planes de acción. Involucra una serie de pasos esenciales que incluyen inspección del sitio, detallado, diseño final y gestión de costes. Durante esta etapa de examen y mejora, examinamos cada detalle del proyecto para asegurar que esté bien planteado, estableciendo el escenario para su ejecución exitosa.

INSPECCIÓN DEL SITIO

El paso inicial crucial de la etapa de Diseño implica una evaluación meticulosa de los problemas clave en el sitio del proyecto, dando pie a un diseño consciente y asegurando una ejecución exitosa.



DETALLES

A continuación, se lleva a cabo un proceso de definición de detalles para perfeccionar el diseño, asegurando que cada aspecto sea cuidadosamente considerado y articulado.



DISEÑO FINAL

Posteriormente, se desarrolla el Diseño Final, incorporando todas las modificaciones y mejoras basadas en etapas anteriores y retroalimentación del cliente.



DEFINICIÓN

Finalmente, se realiza un estudio de costes para estimar con precisión los materiales, recursos y presupuesto necesarios para la ejecución del proyecto, facilitando una planificación y presupuesto efectivos.



Ejecución

La fase de ejecución comprende la creación de planos ejecutivos y la instalación, realizada por profesionales cualificados, bajo una atenta supervisión. Esto asegura que el proyecto cumpla con las especificaciones y los estándares de calidad, garantizando el resultado deseado.

PLANES DE EJECUCIÓN

El desarrollo de planos ejecutivos proporciona un esquema preciso para la ejecución del proyecto, definiendo detalladamente los elementos y su ubicación.



INSTALACIÓN POR INSTALADORES ACREDITADOS

A continuación, la propia instalación es llevada a cabo por instaladores acreditados que han pasado por rigurosos entrenamientos y certificaciones para cumplir con nuestros exigentes estándares en gestión de obra, calidad y seguridad.



SUPERVISIÓN

Durante todo el proceso de instalación, se mantiene una supervisión cuidadosa para abordar posibles problemas y asegurar el cumplimiento de las especificaciones del proyecto.

Además de un enfoque inamovible en la eficiencia energética y el bienestar de los ocupantes, nuestras soluciones están meticulosamente diseñadas para minimizar el impacto ambiental.

Logramos esto utilizando materiales completamente reciclables y fácilmente separables para su eliminación al final del ciclo de vida del edificio. Estamos dedicados a guiar su proyecto hacia un futuro más sostenible.

Compromiso Verde: Nuestras Soluciones Eco-Sostenibles

La rehabilitación y recuperación de un edificio suele ser la opción más sensata y ecológicamente sostenible que su demolición y reconstrucción. Optar por la rehabilitación mejora la estética y optimiza la eficiencia energética del edificio, al tiempo que preserva su integridad estructural.

RENOVACIONES

Beneficios del concepto de renovación de Elysium

- **Fiabilidad a largo plazo**
- **Eficiencia energética y acústica**
- **Aligeramiento estructural**
- **Mejora estética**
- **Reducción de costos de mantenimiento**
- **Sostenibilidad**
- **Continuidad operativa**
- **Instalación de calidad**

Al combinar el servicio técnico experto de Elysium con nuestras soluciones de cubierta y fachadas, ofrecemos una amplia gama de posibilidades estéticas y funcionales para renovar su edificio. Productos de primera calidad junto con una orientación técnica experta: la fórmula ganadora para una renovación exitosa.

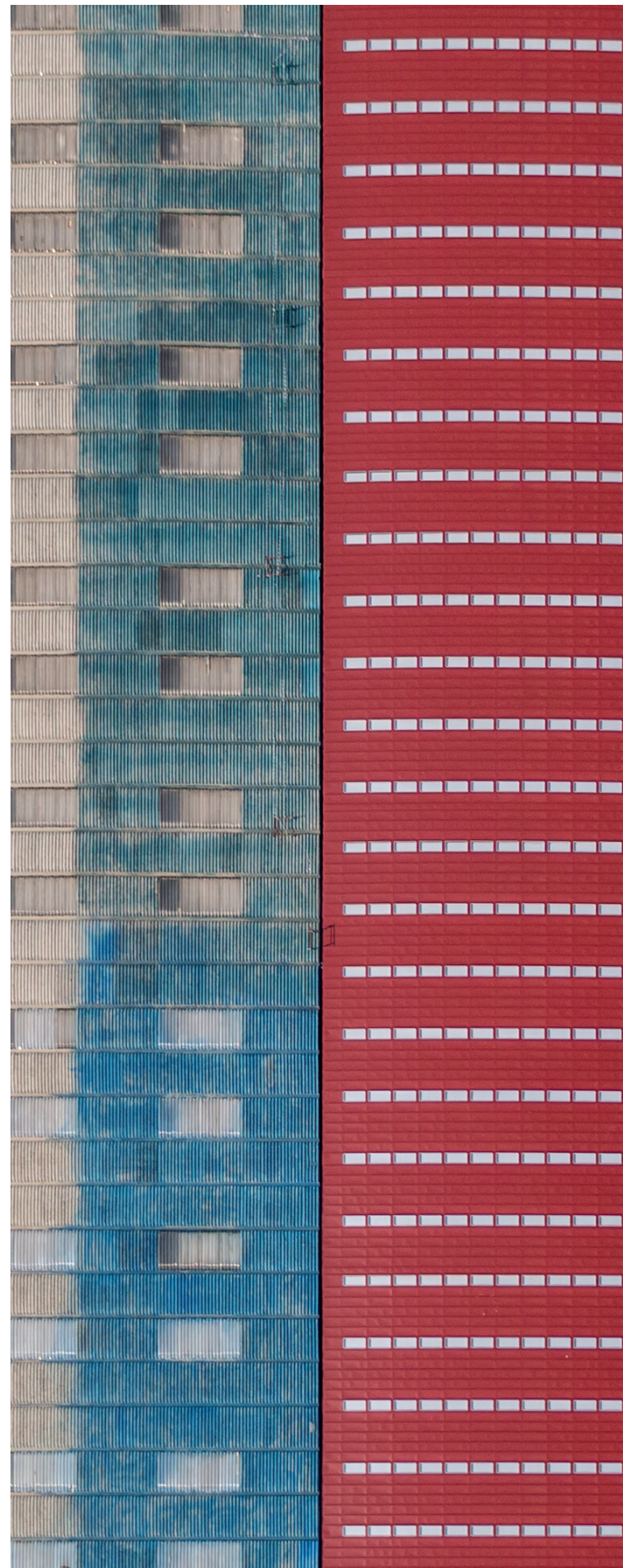

Funcionalidad mejorada y atractivo visual en tu renovación

El enfoque de renovación de Elysium ofrece una amplia gama de opciones estéticas y prácticas para revitalizar tu edificio. Además de mejorar la estética, abordamos eficazmente problemas críticos como el aislamiento térmico, el aislamiento

acústico, soluciones de energía alternativa, seguridad contra incendios y mantenimiento futuro, a través de nuestro enfoque integrado.



Excelencia a través de productos de calidad y orientación experta

Comenzando con una evaluación preliminar de las condiciones existentes, nuestros expertos de Elysium colaborarán contigo estrechamente en cada fase del proyecto de renovación. Ya sea trabajando directamente contigo o, si es necesario, en conjunto con especialistas externos, garantizamos una solución personalizada que optimiza la funcionalidad y se alinea perfectamente con tu visión estética.

Durante todo el proceso, proporcionamos estimaciones detalladas de costes, ofreciendo transparencia y claridad sobre los requisitos de los recursos. Esto sirve como base para involucrar a proveedores y profesionales de instalación, asegurando un proceso de renovación exitoso y sin imprevistos.

Proyectos de Renovación

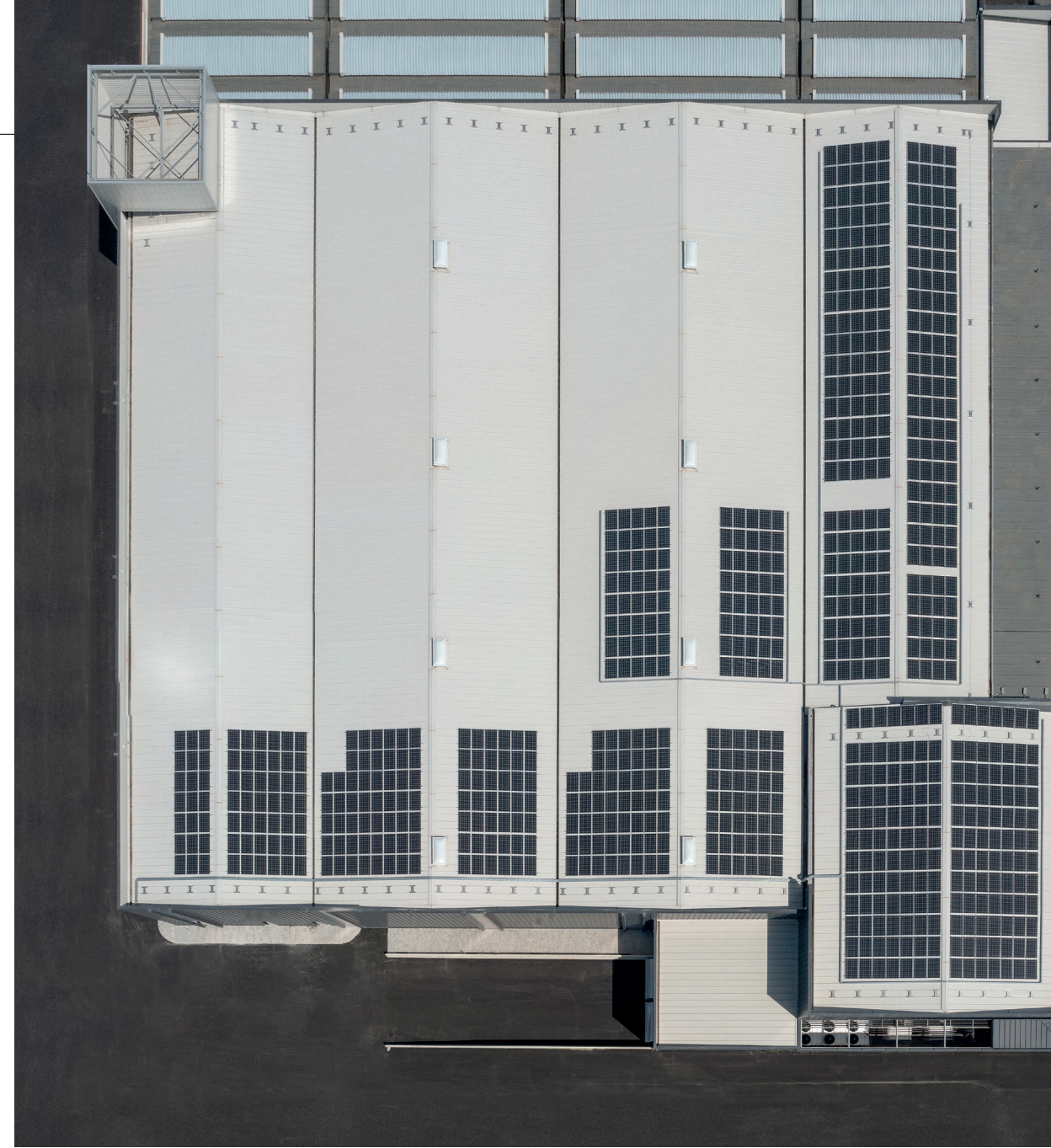

LOGISERVICE

LUOGO Italy, Basilicata, Matera

ANNO 2022

FOTO —

▾ ELYROOF ▾ ELYSOLAR ▾ ELYWALL



MOBILI FONTANA — CATTELAN ITALIA
 LUOGO Italy, Vicenza, Costabissara
 ANNO 2022
 FOTO —
 ELYROOF





Covering all up

Inspirados por nuestro compromiso de dar forma a nuevos horizontes y hacer los sueños realidad, Elysium se erige como un faro de innovación y excelencia en el ámbito de cubiertas y fachadas. Nuestra misión es clara: jugar un papel líder en la provisión de soluciones innovadoras para el revestimiento metálico de edificios, contribuyendo a la creación de arquitectura duradera, energéticamente eficiente y sostenible, tanto a nivel nacional como internacional.

En el entorno complejo actual, donde abordar problemas de revestimiento de edificios requiere tener en cuenta muy diversas consideraciones, como las relacionadas con las propiedades térmicas y acústicas, los sistemas fotovoltaicos y la seguridad y protección contra incendios, Elysium aspira a ser el principal punto de contacto para todos estos desafíos. Aprovechando nuestra profunda experiencia en diseño, heredada de nuestro ADN Fabris, y una vasta red de instaladores afiliados, simplificamos el proceso y ofrecemos soluciones integrales adaptadas a tus necesidades.

Cuando eliges Elysium, no estás seleccionando solo un proveedor de servicios; estás estableciendo una asociación con un equipo de artesanos dedicados que están profundamente comprometidos en hacer realidad tu visión. Con un compromiso firme con la artesanía, aseguramos que cada detalle es meticulosamente elaborado, cada desafío enfrentado con ingenio y cada proyecto entregado con la máxima precisión.

Elige Elysium — donde la precisión es fundamental y cada sueño se hace realidad.

Apéndices



INFORMACIÓN TÉCNICA

1. Dimensiones de las bandejas ELYROOF y ELYWALL

Las bandejas perfiladas de los sistemas ELYROOF y ELYWALL están disponibles en aluminio, acero, acero inoxidable, cobre y zinc-titanio. Se fabrican en 3 anchos estándar: 574 mm, 450 mm y 324 mm. La longitud de las láminas es personalizable para ajustarse a las dimensiones del techo.

La fabricación puede realizarse tanto en fábrica como *in situ* utilizando nuestra unidad de producción móvil (disponible exclusivamente para perfiles de 574 mm de ancho). La producción en fábrica se lleva a cabo hasta una longitud estándar de 13,40 metros (la producción y entrega de láminas más largas, hasta un máximo de 35 metros, dependerá de limitaciones relacionadas con el transporte excepcional). Dependiendo del tamaño del proyecto u otras consideraciones operativas, la producción en el sitio también puede ser considerada para longitudes transportables a discreción de Elysium.

Más Información en las Fichas Técnicas.

574

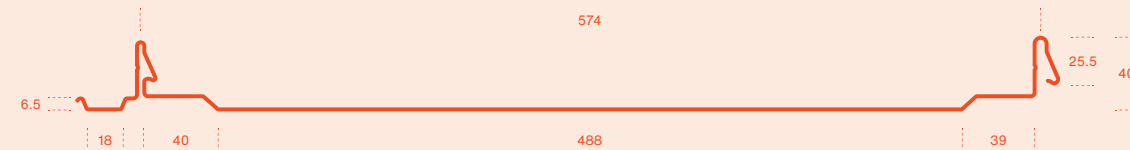

450

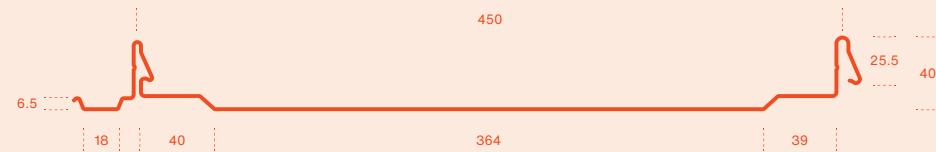

324

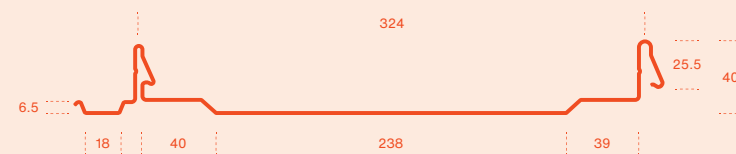

2. Pesos y espesores típicos de las bandejas ELYROOF y ELYWALL

574		450		324	
kg/m	kg/m ²	kg/m	kg/m ²	kg/m	kg/m ²

Aluminio aleación 5754

ESPESOR	574	450	324	574	450	324
0.7 mm	1.42	2.47	1.18	2.63	0.95	2.92
0.8 mm	1.62	2.82	1.35	3.00	1.08	3.33
1.0 mm	2.03	3.53	1.69	3.76	1.35	4.17

Acero / Aluzinc

ESPESOR	574	450	324	574	450	324
0.6 mm	3.53	6.15	2.95	6.55	2.36	7.27
0.8 mm	4.71	8.21	1.69	3.76	3.14	9.69

Cobre

ESPESOR	574	450	324	574	450	324
0.6 mm	4.02	7.00	3.35	7.45	2.68	8.27
0.7 mm	4.69	8.17	3.91	8.70	3.13	9.65
0.8 mm	5.36	9.33	4.47	9.94	3.57	11.02

Titanio-zinc

ESPESOR	574	450	324	574	450	324
0.7 mm	3.78	6.59	3.16	7.01	2.52	7.78
0.8 mm	4.32	7.53	3.61	8.01	2.88	8.89

3. Curvatura

Las bandejas ELYROOF y ELYWALL pueden adoptar curvaturas cóncavas, convexas o una combinación de ambas dentro de la misma bandeja. Dependiendo del material utilizado y del radio de curvatura deseado, las bandejas pueden curvarse por sí mismas o requerir curvado mecánico utilizando una máquina curvadora.

Radios mínimos de curvatura (m)

	Guti Curvatura		Curvado en Máquina	
	Convexo	Cóncavo	Convexo	Cóncavo
Aluminio	12	36	1.70	—
Acero	18	36	1.70	—

* Curvado en máquina disponible solo para paneles de ancho 574 mm.
 * Con nervaduras transversales en la superficie únicamente.
 * El uso de película protectora de pintura es obligatorio.

Convexo

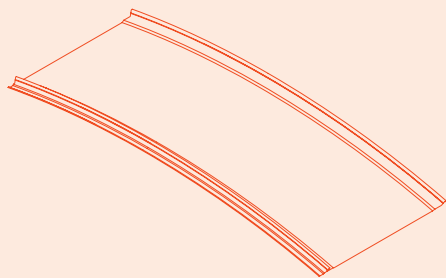

Cóncavo

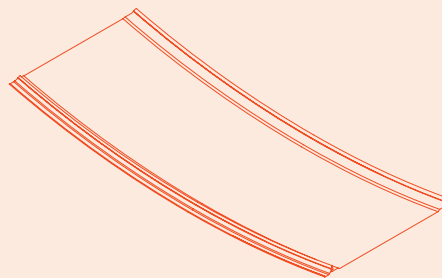

Combinación



4. Acanaladura superficial de las bandejas ELYROOF y ELYWALL

Las bandejas ELYROOF y ELYWALL están disponibles en tres opciones de acanaladura superficial: liso, con acanaladura transversal o con acanaladura longitudinal. Tanto la acanaladura transversal como el longitudinal proporcionan suavidad y rigidez a la parte plana de la bandeja. La función de las acanaladuras (longitudinales o transversales) es principalmente estética, y la elección de una opción depende únicamente de preferencias

estéticas. La decisión de optar por la opción de superficie lisa también se basa en consideraciones estéticas. Sin embargo, esta elección no permite controlar la rigidez y la suavidad de la parte plana de la bandeja y puede resultar en ligeras ondulaciones (efecto "oil can"). En este caso, aunque se logra la estética de las bandejas tradicionales con junta alzada, la intensidad y presencia de tales ondulaciones no son controlables.

Liso

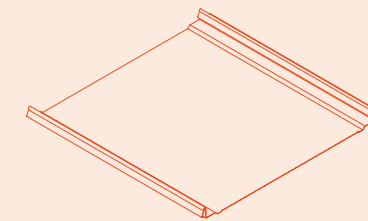

Ancho de las bandejas 324 450 574

Acanaladura transversal

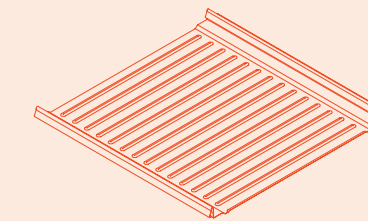

450 574

Acanaladura longitudinal

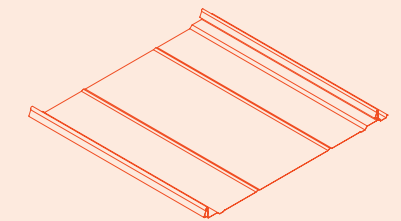

450 574

5. Perforación de la lámina ELYWALL

La perforación de la bandeja ELYWALL permite beneficios funcionales como ventilación y sombreado solar, al mismo tiempo que amplía las posibilidades creativas para el diseño arquitectónico. A continuación, se presentan algunas de las opciones estándar disponibles.

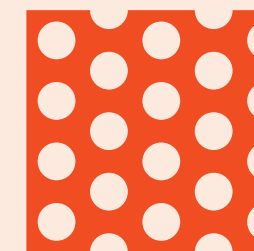

Ø mm 5 – inter. 8

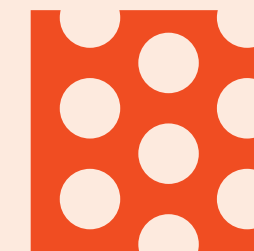

Ø mm 8 – inter. 12



4x20



10x30

Para más información y opciones adicionales, contacte con nuestro servicio técnico.

* La perforación no está disponible cuando se combina con capas anti-condensación y anti-ruido (ver 6).
 * La perforación solo está disponible con aluminio.

6. Complementos funcionales para la bandeja: capa anti-condensación y capa anti-ruido

El reverso de las bandejas, si es necesario, puede estar equipado con fieltro anti-condensación y/o capa anti-ruido. La integración del fieltro (espesor de 1 mm) se realiza durante el proceso de producción, asegurando una máxima fiabilidad de adherencia. Se recomienda el uso de este complemento especialmente en

configuraciones de "capa única", lo que significa el uso de la bandeja sin la presencia de aislamiento en contacto con el intradós. Como todas las bandejas metálicas, las bandejas ELYROOF utilizadas en configuración de capa única pueden resultar ruidosas en caso de viento, lluvia y granizo.

7. Película de protección de pintura

Se puede aplicar una película protectora a demanda en la superficie superior de las bandeja de cubierta y fachada de Elysium para preservar el recubrimiento durante el transporte y manejo. Se recomienda aplicar una película protectora, especialmente para aplicaciones de fachada o, en general, para paneles de acero prepintados. La película es obligatoria en caso de bandejas curvadas mecánicamente.

8. Rendimiento estructural de las bandejas ELYROOF y ELYWALL

Las bandejas ELYROOF y ELYWALL, cuando están hechas de aluminio o acero, son autoportantes y no requieren soporte continuo bajo ellas, tanto en aplicaciones de cubierta como de fachada. Esto significa que no son necesarias costosas subestructuras continuas como las que si son necesarias para las bandejas tradicionales con junta alzada. Además, con un tramo de soporte de hasta 1200 mm, las láminas ELYROOF son completamente transitables sin riesgo de deformación permanente.

En el caso de utilizar zinc-titanio y cobre como metal base, siempre se recomienda un soporte continuo debido a las características intrínsecas del material. Por la misma razón, con estos materiales no es posible instalar sistemas anticaída sin perforar la cubierta.

9. Estándares de referencia Y pruebas de las bandejas ELYROOF y ELYWALL

Impermeabilidad bajo condiciones de inundación completa

En cumplimiento con la normativa UNI EN 1472:06 específicamente el punto 4.4, la lámina ELYROOF PLUS no mostró signos de filtración después de estar sumergida en un tanque estancado durante 60 días.

Transitabilidad

Prueba de transitabilidad sobre una subestructura discontinua para láminas de acero y aluminio. Totalmente transitable según la norma UNI EN 13782:06 – Apéndices B y D.M. 14/01/2008.

Resistencia al viento

Tablas de carga conforme a las normas ASTM E1592 y D.M. 14/01/2008.

Expansión térmica

Prueba de expansión térmica realizada en bandejas de aluminio ELYROOF 574 de 40 metros de longitud, fijadas directamente a la subestructura. Condiciones extremas simuladas (+70 °C de temperatura máxima y fluctuación térmica de 65 °C).

Comportamiento frente al fuego exterior

Broof(T2) de conformidad con la norma UNI EN 13501-5:2016 en presencia de capa anticondensación y/o anti-ruido.

Impacto del ruido de la lluvia

Bandeja probada en configuración de capa única con y sin capa anti-ruido según las normas UNI EN ISO 10140-1:2016 y UNI EN ISO 10140-5:2014.

10. Requisitos de instalación de las bandejas ELYROOF y ELYWALL

Subestructura y posible lámina separadora

La instalación de las bandejas ELYROOF y ELYWALL se realiza sobre:

- Subestructura continua (deck o paneles de OSB) con un espesor mínimo de 25 mm. Este diseño se recomienda cuando las láminas de Elysium son de zinc-titanio y cobre, y en cuyo caso se aconseja la interposición de una capa separadora.
- Subestructura discontinua (listones de madera o metálicos con un ancho mínimo de 50 mm). Con una distancia entre elementos de la subestructura igual o menor a 1,2 m, la transitabilidad de las láminas ELYROOF de aluminio o acero está siempre permitida.

Fijación

Las bandejas exteriores ELYROOF y ELYWALL ofrecen dos métodos distintos de fijación:

- Fijación directa mediante tornillos autorroscantes para metal y madera.
- Sujeción a través de soportes específicos adecuados para deslizamiento.

La elección entre estos dos métodos de fijación o una combinación de ambos dependerá de la longitud máxima de las bandejas y del tipo de metal utilizado.

Para más información, consulte el manual técnico de instalación o contacte con el servicio de asistencia técnica

11. Rendimiento térmico

Todos nuestros sistemas de techo y fachada pueden ser personalizados para cumplir con diversos requisitos de aislamiento, asegurando la obtención de valores U bajos. Ofrecemos una gama de soluciones de aislamiento de alto rendimiento, siempre priorizando consideraciones ambientales y de seguridad contra incendios. Nuestro servicio técnico está disponible para ayudarle a seleccionar la solución más adecuada.

12. Rendimiento acústico

La absorción y el aislamiento acústico son fundamentales para ambientes tranquilos, comunicación clara y el bienestar general en espacios interiores. Los sistemas ELYROOF y ELYWALL permiten obtener las configuraciones estratigráficas más efectivas en este sentido para techos y paredes. Nuestro servicio técnico estará encantado de ayudarle a configurar la solución óptima.

13. Reacción al fuego

Tanto las bandejas exteriores ELYROOF y ELYWALL con acabado de molino como las recubiertas con poliéster, sin complementos antivibración y/o anticondensación alcanzan la Clase A1 según las normas europeas de prueba de fuego (EN 13501-1) en términos de comportamiento frente al fuego y se consideran como no combustibles. Las configuraciones estratigráficas propuestas por Elysium siempre tienden a incluir componentes clasificados dentro de la Clase A1 para la reacción al fuego, comenzando desde el aislamiento térmico de lana mineral y abarcando todos los demás

elementos funcionales y de soporte. En caso de requisitos específicos, por favor contacta con nuestro servicio técnico.

14. Sistema de protección contra rayos

En caso de instalación de sistemas de protección contra rayos (LPS - Lightning Protection System), los perfiles de cubierta Elysium permiten la integración de estos elementos mediante accesorios especializados, sin necesidad de realizar perforaciones.

15. Sistemas de protección contra caídas

Proporcionamos sistemas de seguridad contra de caídas adaptados para bandejas ELYROOF de aluminio o acero, que comprenden las líneas de seguridad y lo puntos de anclaje. Estos componentes han sido rigurosamente probados y han recibido la aprobación para su compatibilidad con los paneles ELYROOF, cumpliendo con los códigos y estándares nacionales y europeos (UNI EN 795:2012-C, UNI 11578:2015-C, UNI EN 795:2012-A y UNI 11578:2015-A). Ofreciendo una instalación eficiente y no penetrativa de fijación superior, ambos sistemas eliminan preocupaciones

relacionadas con el puente térmico y el riesgo de fugas, asegurando una implementación rápida y sencilla.

En caso de sistemas de protección anticaídas en bandejas de cobre o zinc-titanio, contacte al departamento técnico.

17. Pasarelas y peldaños

Aunque las bandejas Elysium son completamente transitables, es posible instalar un sistema de pasarelas integradas para facilitar el movimiento en la cubierta y reducir así el riesgo de posibles daños causados por el paso frecuente. En el caso de una cubierta inclinada, el sistema de pasarelas incluirá escalones. Diseñadas específicamente para integrarse con los paneles ELYROOF, las pasarelas se fijan de manera segura al perfil de la cubierta sin necesidad de perforar, preservando así su integridad estructural.

18. Componentes y accesorios integradores para los detalles de construcción

Soportes de fijación, soportes de cumbrera, barras de retención de nieve y otros componentes diseñados para los detalles típicos de construcción de un techo o fachada se han integrado perfectamente en el sistema Elysium para proporcionar una solución integral, garantizada y de fácil mantenimiento.

19. Configuraciones típicas de construcción

* Estos ejemplos de configuraciones son únicamente una guía general y no deben ser usados para diseño de ingeniería.

Cubierta

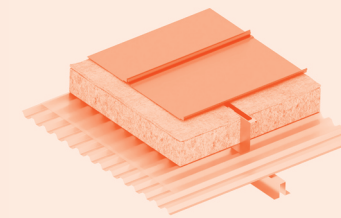

Sistema de aislamiento sobre chapa grecada no estructural

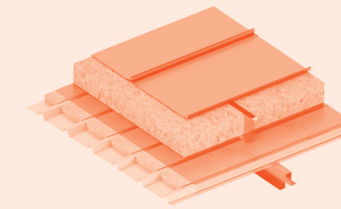

Sistema de aislamiento acústico (absorción de sonido) sobre chapa grecada no estructural

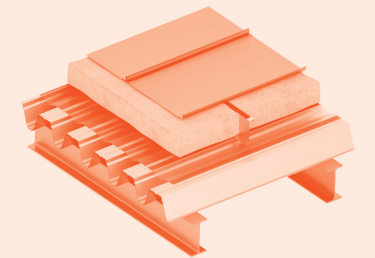

Sistema de aislamiento sobre chapa grecada estructural

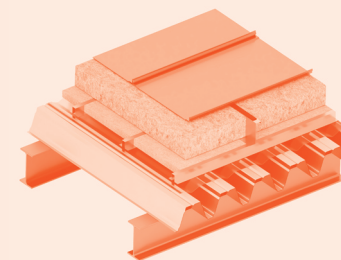

Sistema de alto aislamiento con subestructura cruzada sobre chapa grecada estructural

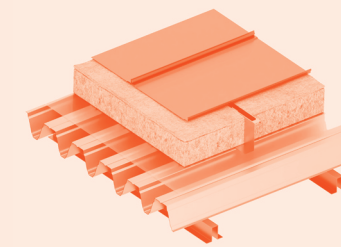

Sistema de alto aislamiento sobre chapa grecada estructural

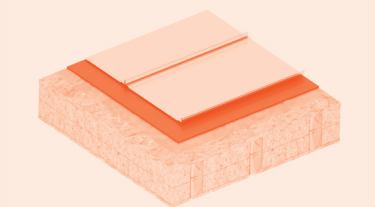

Sistema de aislamiento con caja de madera aislada prefabricada

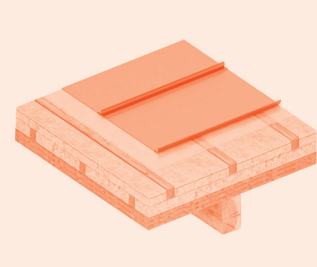

Sistema de alto aislamiento sobre estructura de madera

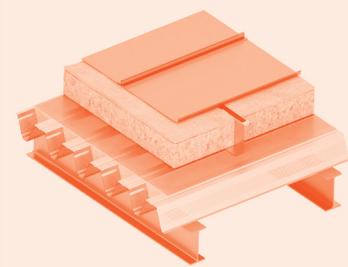

Sistema de aislamiento acústico (absorción de sonido) sobre chapa gracada estructural

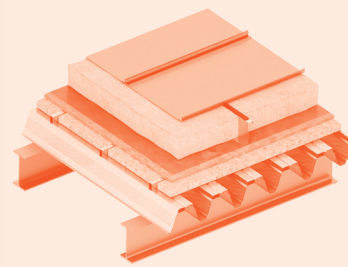

Sistema de aislamiento acústico (absorción de sonido + atenuación de sonido) sobre chapa gracada estructural

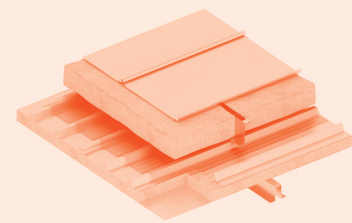

Sistema de aislamiento acústico (absorción de sonido) con panel de lana mineral

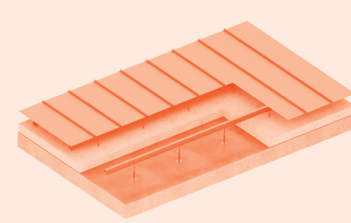

Cubierta rehabilitada sobre losa de hormigón

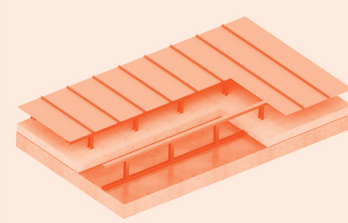

Cubierta rehabilitada sobre losa de hormigón

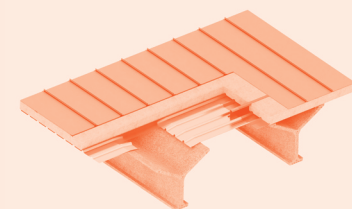

Cubierta rehabilitada sobre viga de hormigón en Y

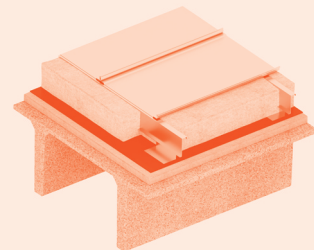

Cubierta rehabilitada sobre viga de hormigón en TT

Fachada

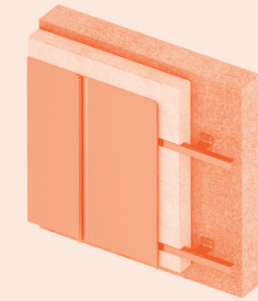

Sistema aislado sobre pared de hormigón

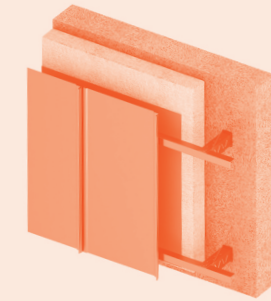

Sistema aislado ventilado sobre pared de hormigón

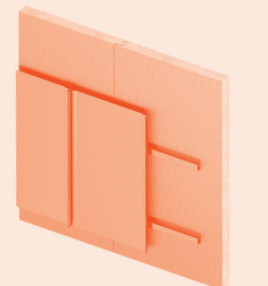

Pantalla de lluvia sobre panel sándwich

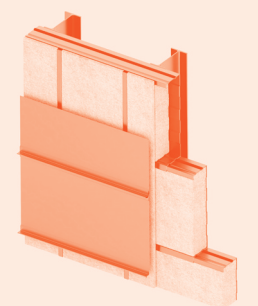

Sistema aislado sobre casete estructural

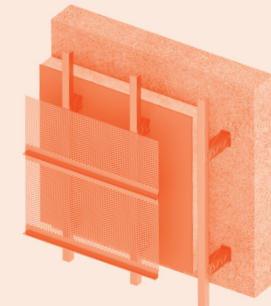

Sistema aislado sobre pared de hormigón con panel decorativo perforado

ALL COVERED

ELYSIUM SRL ©2024

VIA EDISON 21
35010 CADONEGHE (PD)
ITALY

E INFO@ELYSIUMGROUP.IT
T +39 049 7388340

WWW.ELYSIUMGROUP.IT

Elysium
