

Alba balustrades collection, Points of Design
Collection de garde-corps Alba, Points de design

PROJECT
PROJET

ALBA :::
POINTS OF DESIGN

50th anniversary
F



The complete range/ La gamme complète: Alba Colors Inox Circle, Alba Colors Inox Square, Alba Inox Mini

Unlimited customization/ Personnalisations illimitées: Many colours to choose from our trendy finishes and more than 2000 RAL colours/
De nombreux coloris à choisir parmi nos finitions de tendance et plus de 2000 couleurs RAL

ALBA :::

POINTS OF DESIGN



PROJECT
PROJET

POINTS OF DESIGN / POINTS DE DESIGN

- | | | | |
|-----------|---|-----------|---|
| 8 | EXAMPLES OF FIXING/
<i>EXEMPLES DE FIXATION</i> | 24 | ALBA COLORS INOX SQUARE |
| 10 | ALBA COLORS INOX CIRCLE | 28 | COLOUR RANGE AND CUSTOMISATION/
<i>GAMME DE COULEURS ET PERSONNALISATION</i> |
| 14 | COLOUR RANGE AND CUSTOMISATION/
<i>GAMME DE COULEURS ET PERSONNALISATION</i> | 34 | TECHNICAL DETAILS/
<i>DÉTAILS TECHNIQUES</i> |
| 18 | TECHNICAL DETAILS/
<i>DÉTAILS TECHNIQUES</i> | 36 | ADJUSTMENT SYSTEM/
<i>SYSTÈME DE RÉGLAGE</i> |
| 20 | ADJUSTMENT SYSTEM/
<i>SYSTÈME DE RÉGLAGE</i> | 40 | ALBA INOX MINI |
| | | 44 | FINISHES/
<i>FINITIONS</i> |
| | | 50 | TECHNICAL DETAILS/
<i>DÉTAILS TECHNIQUES</i> |

ALBA :::

3

italian style

THE ALBA RANGE COLLECTION IS COMPLETELY RENEWED/ *LA GAMME ALBA SE RENOUVELLE*

POINTS OF DESIGN / POINTS DE DESIGN

THE ALBA FAMILY/ *LA FAMILLE ALBA*

**DISCOVER ALL THE NEWS AND ASK FOR OUR FREE CONSULTATION/
*DÉCOUVREZ TOUTES LES NOUVELLES ET DEMANDEZ NOTRE CONSULTATION GRATUITE***



ALBA COLORS INOX

ALBA COLORS INOX CIRCLE, ALBA COLORS INOX SQUARE

- **Alba stainless steel series, elegant and safe, ideal for making your balustrades and indoor stairs/**
Série Alba en inox, élégante et sûre, idéale pour la réalisation de vos garde-corps.
- **New finishes for maximum customization of your environments.**
 - Polished and satin stainless steel versions with immediate availability.
 - For the Circle and Square models, the Black & White finishes plus the entire RAL range are also available on request./
Nouvelles finitions pour la plus large personnalisation de votre environnement.
 - *Inox brossé et poli en stock.*
 - *Finitions Black & White, ainsi que la gamme RAL sont disponibles sur demande sur les modèles Circle et Square.*



ALBA INOX MINI

THE SMALLEST OF THE FAMILY/ LE PLUS PETIT DE LA FAMILLE

- **Alba Inox Mini, perfect for making your environment even more fine/**
Alba Inox Mini, parfait pour rendre votre environnement encore plus fin
- **Minimal style with polished and satin stainless steel finishes/**
Style minimal avec inox brossé ou poli

EXAMPLES OF FIXING/EXEMPLES DE FIXATION

General note: Check the condition of the masonry first to ensure that the chemical resin sets
Remarque générale: Vérifiez d'abord l'état de la maçonnerie pour vous assurer que le résine chimique va prendre

1 **WITHOUT OVERHANG/
SANS REBORD**
External fixing/ *Fixation extérieure*

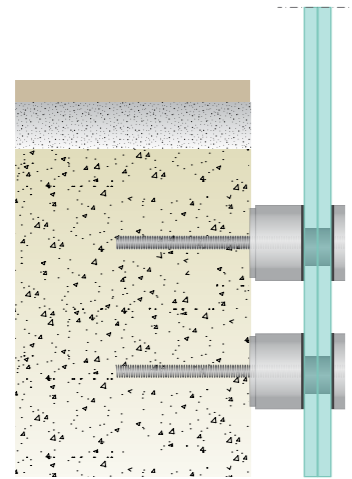

2 **WITH OVERHANG/
AVEC REBORD**
External fixing/ *Fixation extérieure*

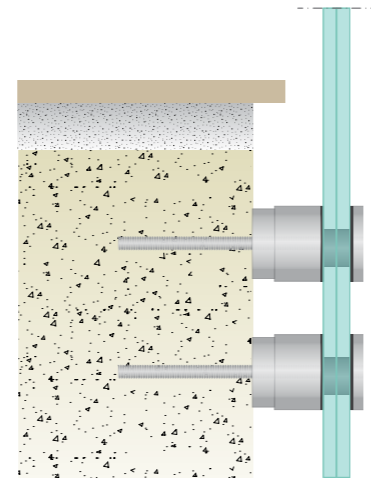

3 **ON A STAIRCASE
SUR UN ESCALIER**
External fixing/ *Fixation extérieure*

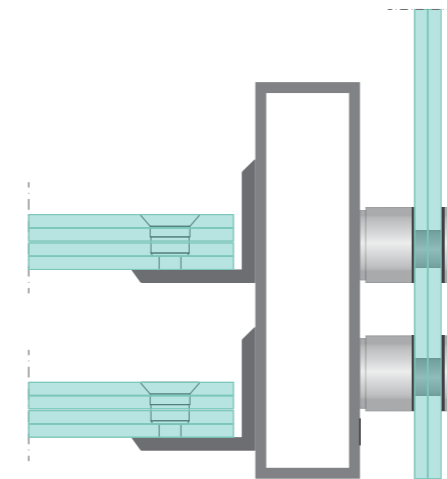

4 **ON A WOODEN BEAM
SUR UNE POUTRE EN BOIS**
External and internal fixing/ *Fixation extérieure et intérieure*

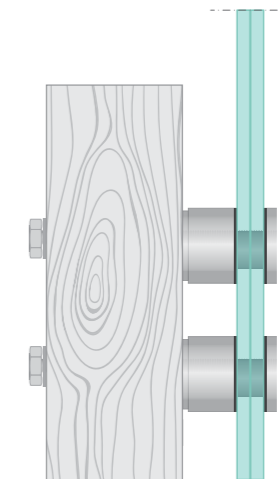

5 **FROM THE INNER SIDE OF A LOW WALL
À L'INTÉRIEUR D'UN MURET**
Internal fixing/ *Fixation intérieure*

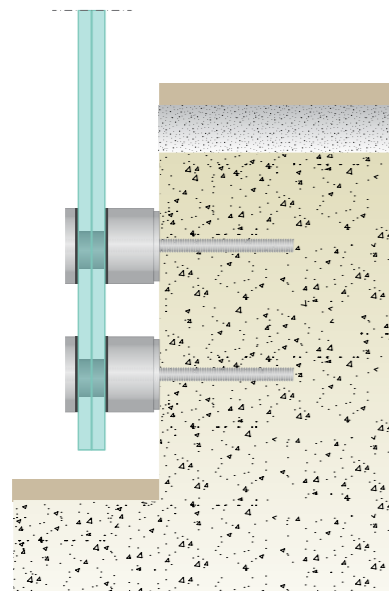

6 **ON A STONE WALL
SUR UN MUR EN PIERRE**
External fixing/ *Fixation extérieure*

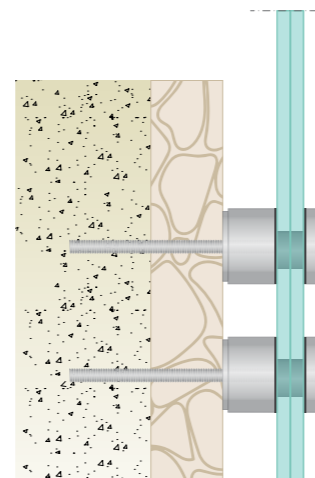

7 **ON A DOUBLE T-BEAM
SUR UNE POUTRE DOUBLE EN FORME DE T**
External and internal fixing/ *Fixation extérieure et intérieure*

LATERAL VIEW/ COUPE

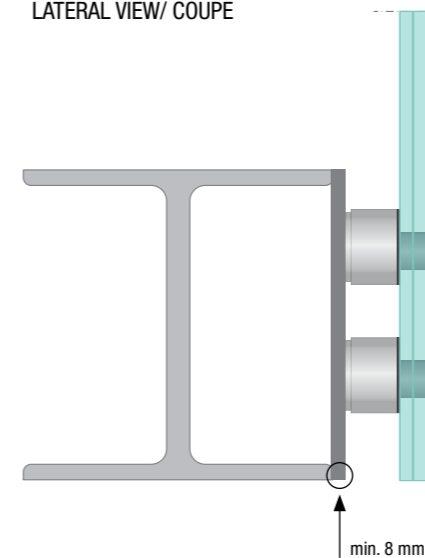

Measurements are expressed in millimetres.
Les mesures sont exprimées en millimètres.

ALBA :::
colors inox C
POINTS OF DESIGN

italian style | 8



italian style | 9



Realizzazione: Idea Vetro

ALBA COLORS INOX CIRCLE

*The elegant point-fixing balustrade/
Le garde corp élégant à fixation
ponctuelle.*

*Colour range and customisation/
gamme de coloris et personnalisation*

Technical details/ Détails techniques

Adjustment system/ Système de réglage

COLOUR RANGE/ GAMME DE COULEURS

ALBA :::
colorsinoxC
POINTS OF DESIGN

STANDARD COLOURS/ COULEURS STANDARD:

- Glossy stainless steel/ *Inox poli*
- Satin stainless steel/ *Inox brossé*

COLOURS ON REQUEST/ COULEURS SUR DEMANDE:

- White (matt)/ Blanc (mât)
- Black (matt)/ Noir (mât)



CHOOSE YOUR COLOUR: 2000 RAL COLORS CHOISISSEZ VOTRE COULEUR : 2000 COULEURS RAL

THE WHOLE RANGE OF RAL COLOURS



More than 2,000 RAL colours at your disposal. You can choose between glossy or matt finishes, flat or metallic colours.

TOUTE LA GAMME DE COULEURS RAL

Plus de 2.000 couleurs RAL à votre disposition. Vous pouvez choisir parmi finitions brillantes ou mates.



**CHOOSE A
UNIQUE DESIGN!/
CHOISISSEZ UN
DESIGN UNIQUE!**

**FIND YOUR FAVOURITE ONE FROM
MORE THAN 2,000 RAL COLORS!/
TROUVEZ VOTRE PRÉFÉRÉ PARMIS PLUS
DE 2.000 COULEURS RAL!**

REQUEST ALBA COLORS INOX CIRCLE HERE/
TÉLÉCHARGE ALBA COLORS INOX CIRCLE





TECHNICAL DETAILS/ DÉTAILS TECHNIQUES

The Alba Colors Inox Circle system is a point-fixing glass balustrade accessory with no visible screws for an elegant design ideal for interiors.

Le système Alba Colors Inox Circle est l'accessoire pour les garde-corps en verre à fixation ponctuelle sans vis apparentes, pour un design élégant.

TECHNICAL SPECIFICATIONS/ SPÉCIFICATIONS TECHNIQUES

R09-B = RANGE FROM 35 TO 50 mm/ CALAGE DE 35 À 50 mm

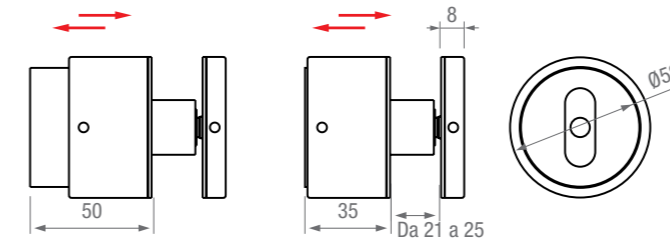

R09-C = RANGE FROM 51 TO 65 mm/ CALAGE DE 51 À 65 mm

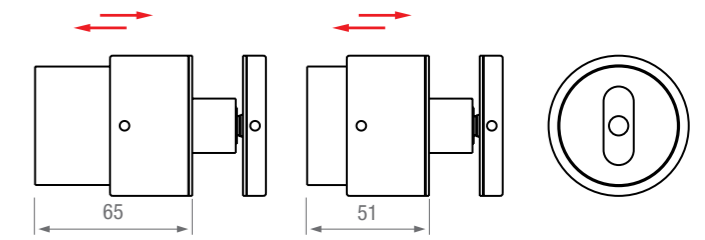

Measurements are expressed in millimetres/
Les mesures sont exprimées en millimètres.

16

italian style

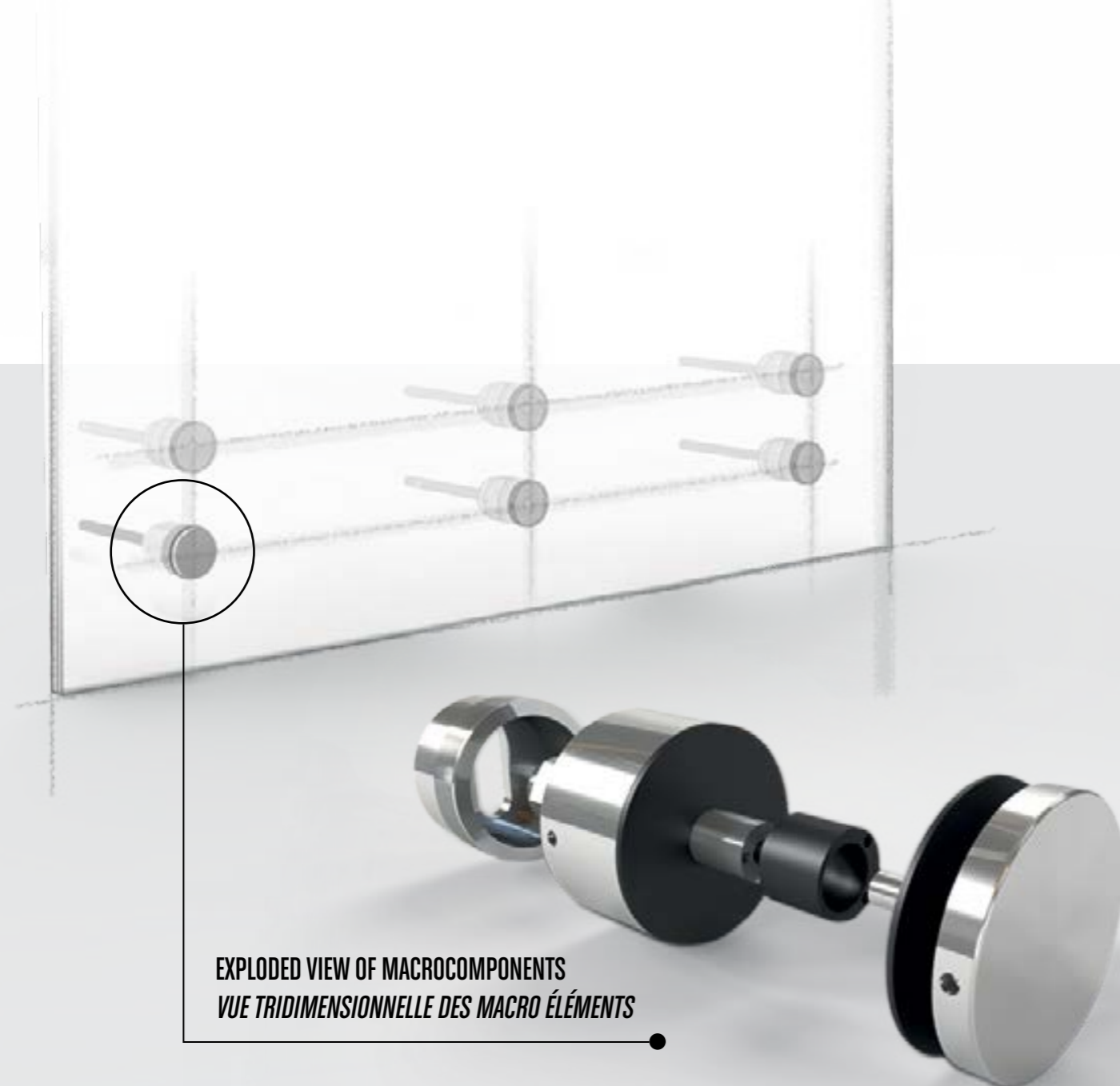

EXPLODED VIEW OF MACROCOMPONENTS
VUE TRIDIMENSIONNELLE DES MACRO ÉLÉMENTS

17

italian style

Thrust resistance / Résistance à la poussée 200 kg/m

HOLE/TROU A

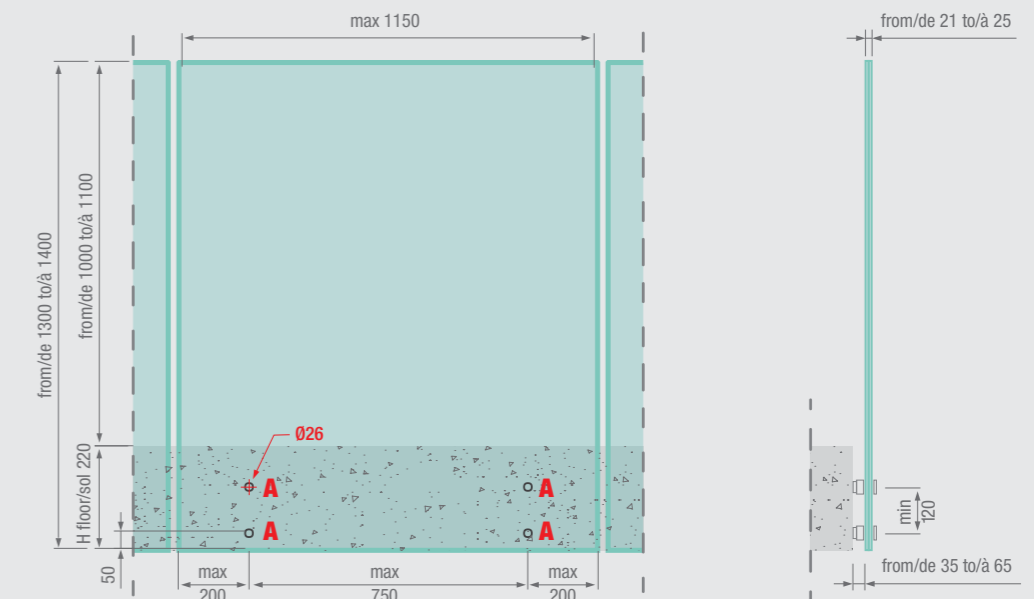
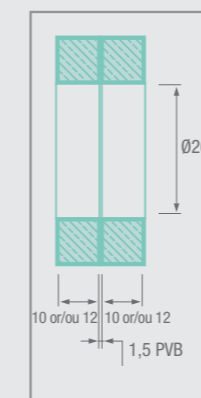

ADJUSTMENT SYSTEM/ SYSTÈME DE RÉGLAGE

The Alba Colors Inox Circle system can be installed on different types of supports. In many cases you can find irregularities in the floor or the presence of an overhang; for this reason an **adjustment system** has been studied that allows you to align the bosses to the millimetre both vertically (therefore between the upper and lower accessory) and horizontally (as shown below).

With a variation range that goes from a **minimum of 35 mm** to a **maximum of 65mm** between floor and glass./
Le système Alba Colors inox Circle peut être installé sur différents types de supports. Parfois, vous pouvez rencontrer des irrégularités ou la présence d'une rebord ; c'est pourquoi nous avons conçu un système de réglage qui permet un alignement

millimétrique à la fois verticalement et horizontalement (comme illustré ci-dessous). Avec un espacement de 35 à 65 mm entre la parois et le verre.

REGULAR FLOOR SIMULATION/ SIMULATION DE DALLE RÉGULIÈRE:

MIN./MAX. ADJUSTMENT – CALAGE MIN./MAX. **R09-B**
(Example without protrusion/ Exemple sans protubérance)

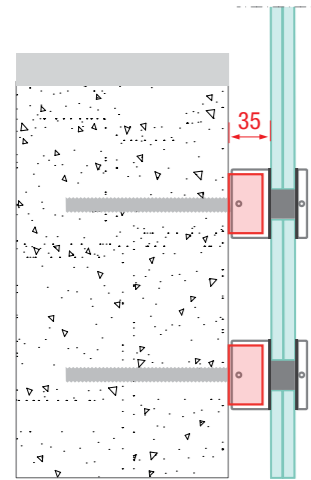

MIN./MAX. ADJUSTMENT – CALAGE MIN./MAX. **R09-C**
(Example with 35 mm protrusion/ Exemple avec protubérance de 35mm)

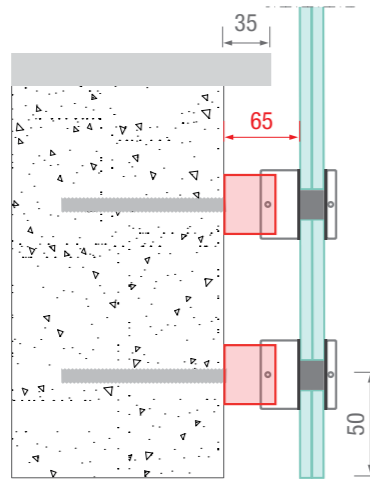

ALBA R09-B Adjustment from/ Calage de :
MIN 35mm - MAX 50 mm

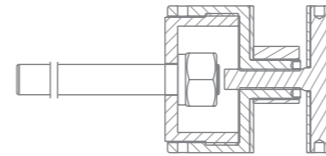

ALBA R09-C Adjustment from/ Calage de :
MIN 51mm - MAX 65 mm

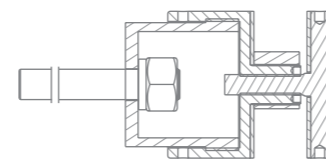

IRREGULAR FLOOR SIMULATION/ SIMULATION DE DALLE IRRÉGULIÈRE:

SIDE SECTION/ SECTION LATÉRALE
(Example of vertical adjustment/ Exemple de calage vertical)

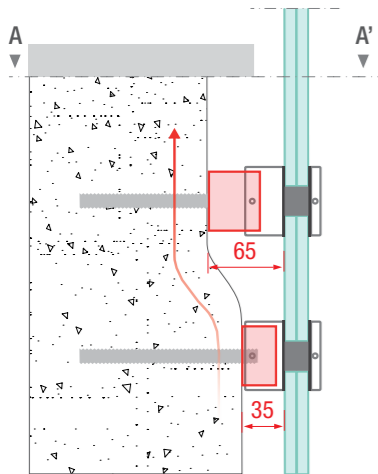

SECTION A-A'
(Example of horizontal adjustment/ Exemple de calage horizontal)

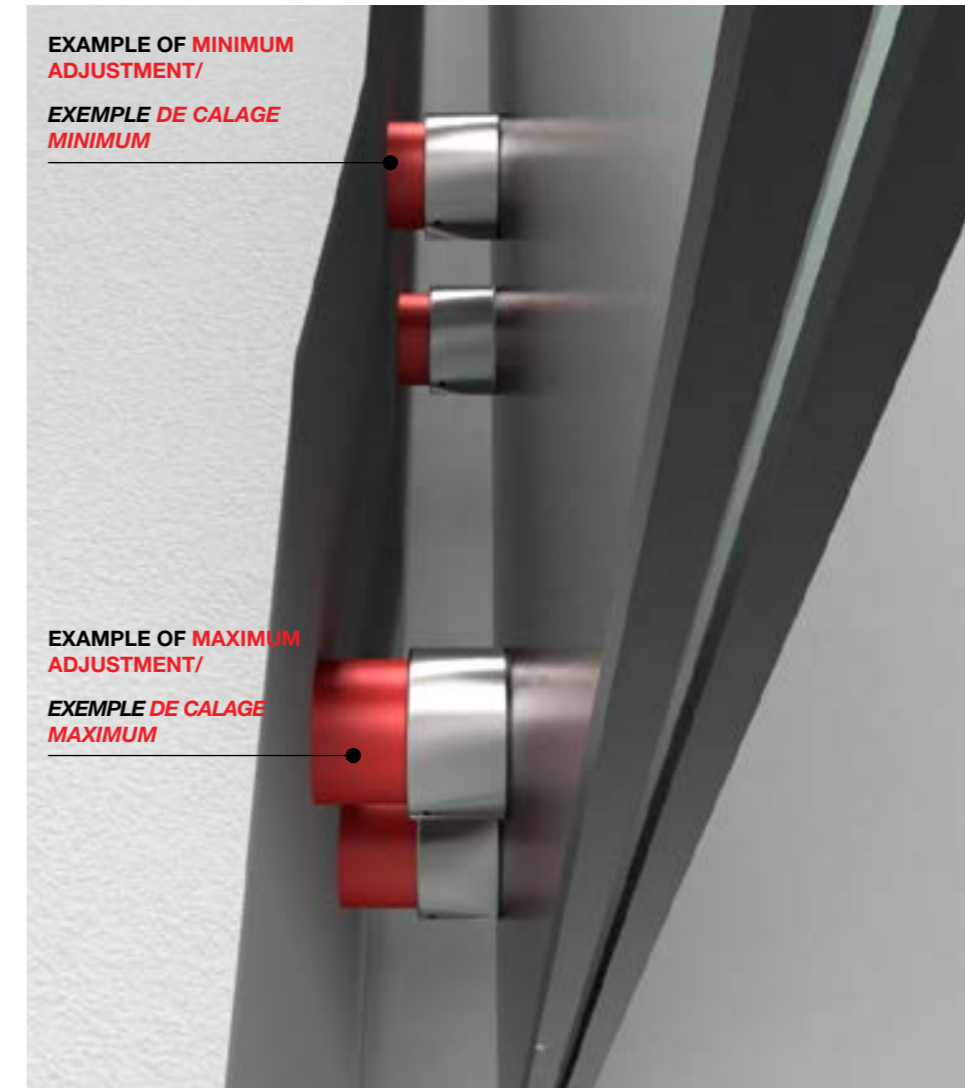
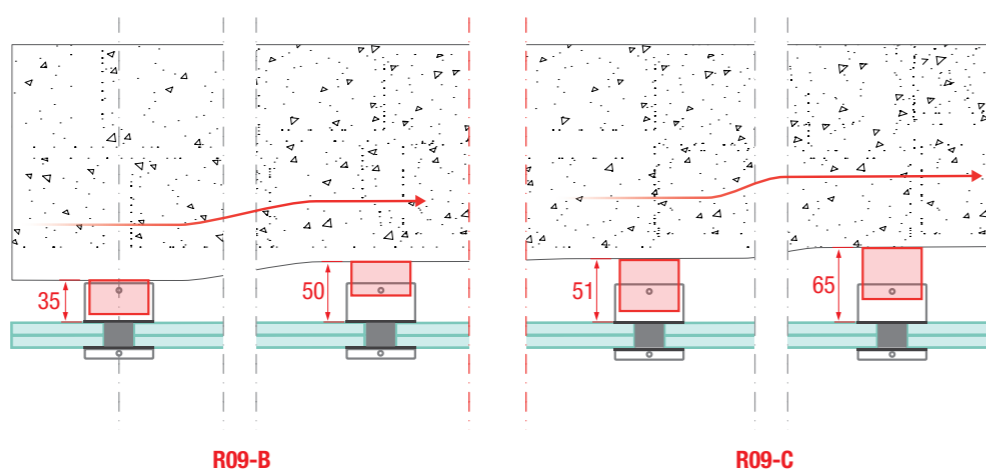

Irregular floor simulation/ Simulation de dalle irrégulière

IT PERFECTLY CENTERS THE HOLE/ IL CENTRE PARFAITEMENT LE TROU

As for the adjustment between the accessory and the glass, it is necessary to act on the eccentric bushing inside the boss. This particular elliptical accessory allows for alignment at a millimetre level, both in height and in width, in order to perfectly center the hole in the glass./

Quant au réglage du verre, il faut agir sur la bague excentrique à l'intérieur de l'accessoire. Cet accessoire elliptique permet un alignement à la fois sur la verticale et à l'horizontale, pour centrer parfaitement le trou dans le verre.

Note: depth adjustment of 15 mm
Note : calage de 15 mm

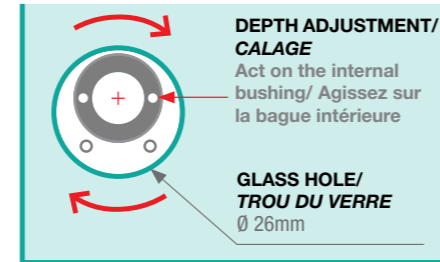

SIMULATION OF NOT ALIGNED HOLES/ SIMULATION DE TROUS NON ALIGNÉS

EXAMPLE OF VERTICAL ADJUSTMENT/
EXEMPLE DE RÉGLAGE VERTICAL

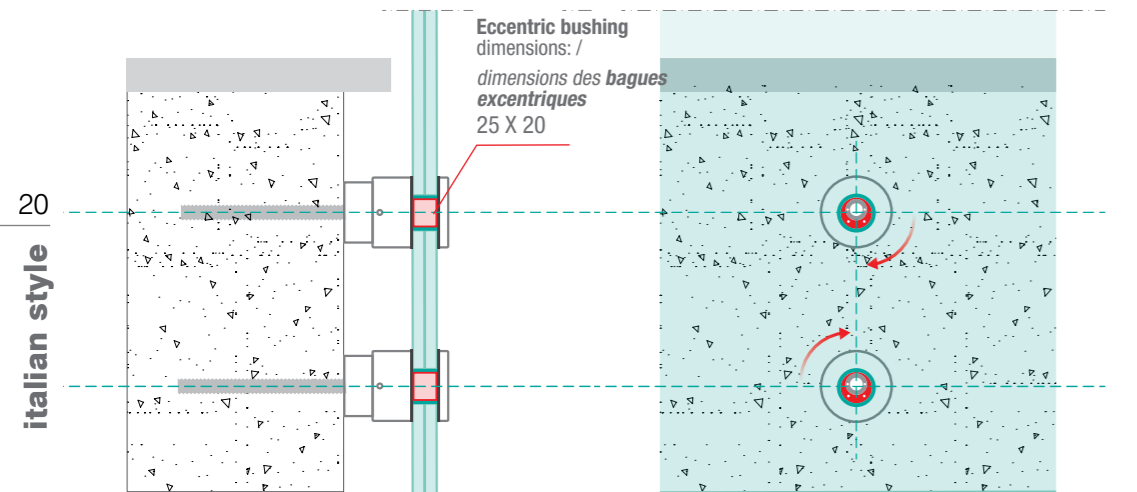

EXAMPLE OF HORIZONTAL ADJUSTMENT/
EXEMPLE DE RÉGLAGE HORIZONTAL

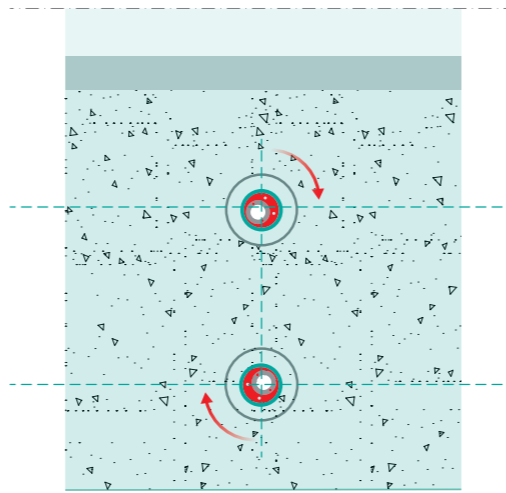

Exploded view of the accessory with detail of the eccentric bushing/
Vue éclatée de l'accessoire avec détail de la bague excentrique.

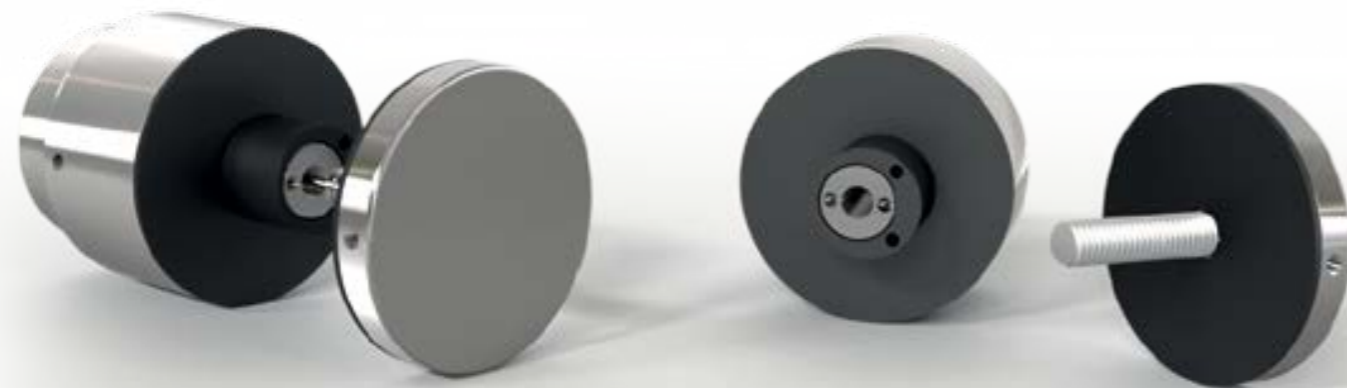

ALBA :::
colors inox Q
POINTS OF DESIGN

22
italian style

23
italian style



ALBA COLORS INOX SQUARE

The point-fixing glass balustrade with a square design.

Le garde-corps en verre à fixation ponctuelle avec un dessin carré.

Colour range and customisation/
gamme de couleurs et personnalisation

Technical details/ *Détails techniques*

Adjustment system/ *Système de réglage*

COLOUR RANGE/ GAMME DE COULEURS

ALBA :::
colors inox Q
POINTS OF DESIGN

STANDARD COLOURS/ COULEURS STANDARD:

- Glossy stainless steel/ *Inox poli*
- Satin stainless steel/ *Inox brossé*

COLOURS ON REQUEST/ COULEURS SUR DEMANDE:

- White (matt)/ Blanc (mât)
- Black (matt)/ Noir (mât)

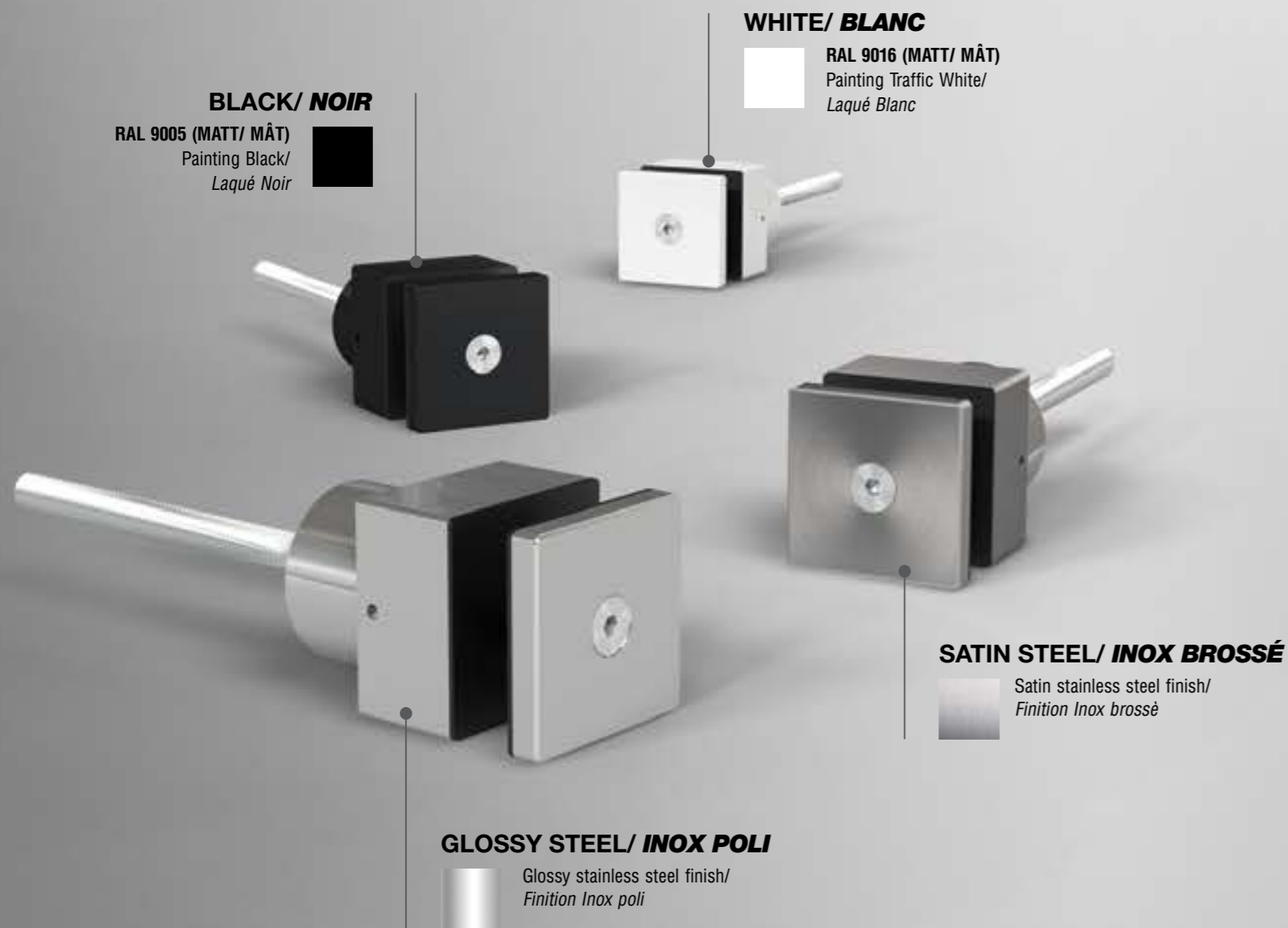

CHOOSE YOUR COLOUR: 2000 RAL COLORS CHOISISSEZ VOTRE COULEUR : 2000 COULEURS RAL

THE WHOLE RANGE OF RAL COLOURS



More than 2,000 RAL colours at your disposal. You can choose between glossy or matt finishes, flat or metallic colours.

TOUTE LA GAMME DE COULEURS RAL

Plus de 2.000 couleurs RAL à votre disposition. Vous pouvez choisir parmi finitions brillantes ou mates.



**CHOOSE A
UNIQUE DESIGN!/
CHOISISSEZ UN
DESIGN UNIQUE!**

**FIND YOUR FAVOURITE ONE FROM
MORE THAN 2,000 RAL COLORS!/
TROUVEZ VOTRE PRÉFÉRÉ PARMIS PLUS
DE 2.000 COULEURS RAL!**

REQUEST ALBA COLORS INOX SQUARE HERE/
TÉLÉCHARGE ALBA COLORS INOX SQUARE







30 | italian style

31 | italian style

Project by/ réalisation de
Idea Vetro

TECHNICAL DETAILS/ DÉTAILS TECHNIQUES

The Alba Colors Inox Square system is the accessory for point-fixing glass balustrades with a rigorous design.

Le système Alba Colors Inox Square est l'accessoire pour les garde-corps en verre à fixation ponctuelle au design rigoureux.

TECHNICAL SPECIFICATIONS/ SPÉCIFICATIONS TECHNIQUES

R09-D = RANGE FROM FROM 35 TO 50 mm/ CALAGE DE 35 À 50 mm

R09-E = RANGE FROM FROM 51 TO 65 mm/ CALAGE DE 51 À 65 mm

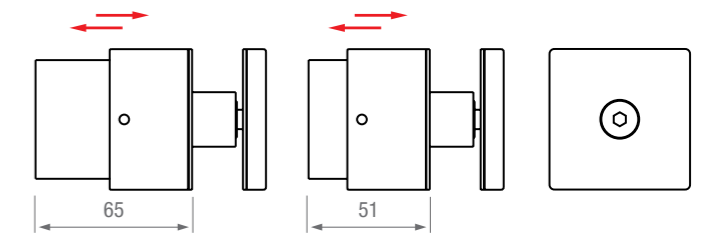
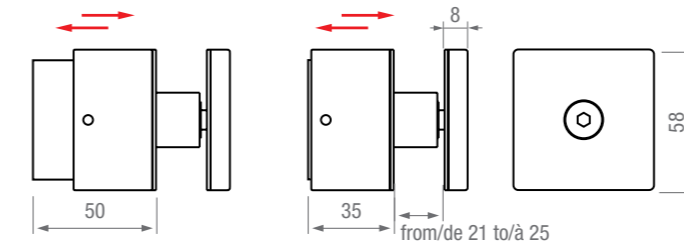

Measurements are expressed in millimetres/
Les mesures sont exprimées en millimètres.

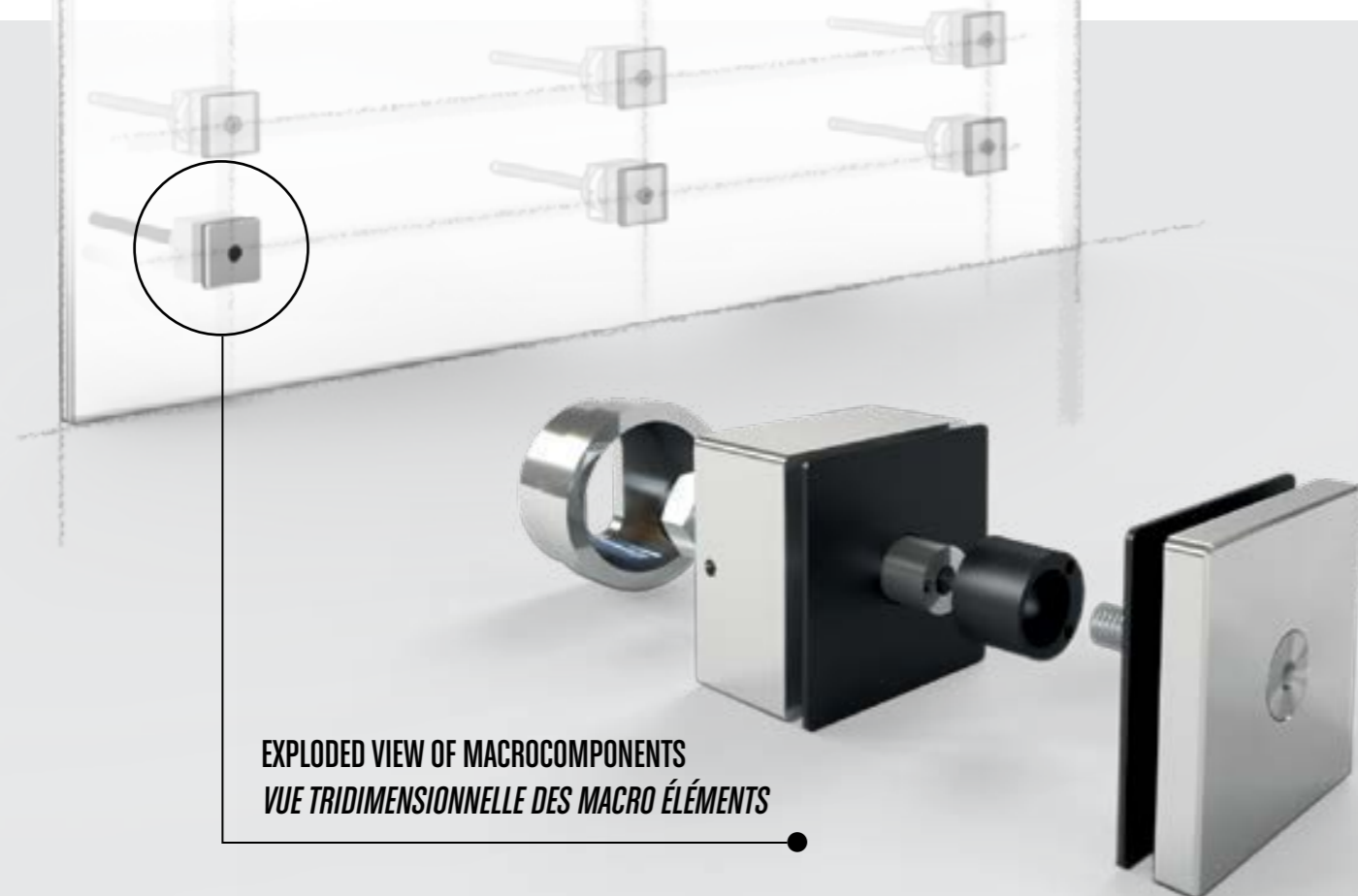

EXPLODED VIEW OF MACROCOMPONENTS
VUE TRIDIMENSIONNELLE DES MACRO ÉLÉMENTS

Thrust resistance / Résistance à la poussée 200 kg/m

HOLE/TROU A

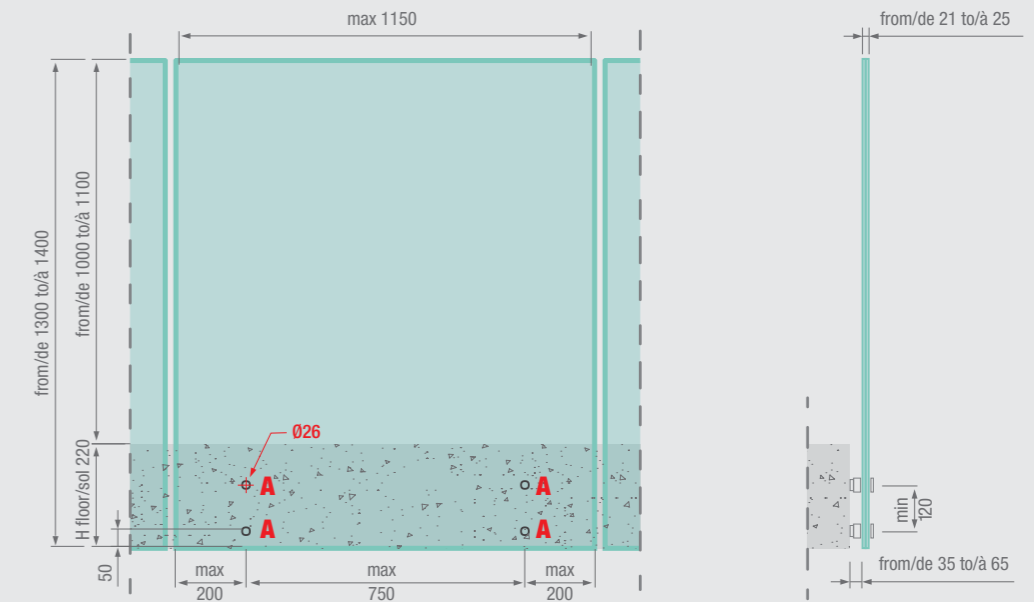
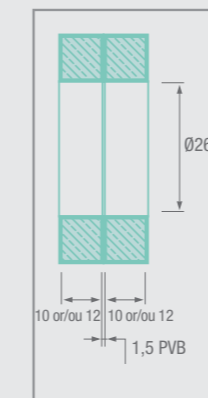

ADJUSTMENT SYSTEM/ SYSTÈME DE RÉGLAGE

The Alba Colors Inox Square system can be installed on different types of supports.

In many cases you can find irregularities in the floor or the presence of a overhang; for this reason an **adjustment system** has been studied that allows you to align the bosses to the millimetre both vertically (therefore between the upper and lower accessory) and horizontally (as shown below).

With a variation range that goes from a **minimum of 35 mm** to a **maximum of 65 mm** between floor and glass./

Le système Alba Colors Inox Square peut être installé sur différents types de supports.

Parfois, vous pouvez rencontrer des irrégularités ou la présence d'une rebord ; c'est pourquoi nous avons conçu un système de réglage qui permet un alignement millimétrique à la fois

verticalement et horizontalement (comme illustré ci-dessous). Avec un espacement de 35 mm à 65 mm entre la parois et le verre..

REGULAR FLOOR SIMULATION/ SIMULATION DE DALLE RÉGULIÈRE:

MIN./MAX. ADJUSTMENT – CALAGE MIN./MAX. **R09-D**
(Example without protrusion/ Exemple sans protubérance)

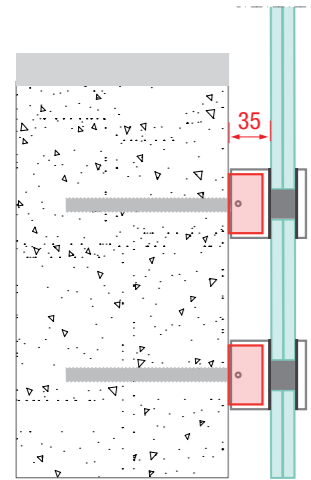

MIN./MAX. ADJUSTMENT – CALAGE MIN./MAX. **R09-E**
(Example with 35 mm protrusion/ Exemple avec protubérance de 35mm)

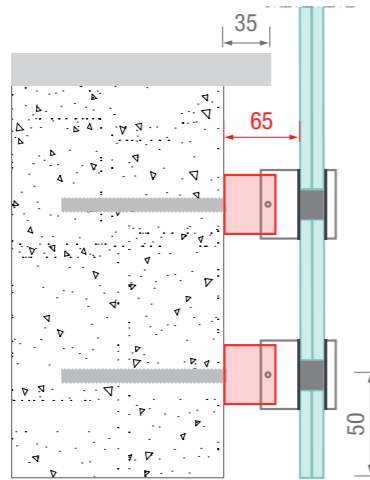

ALBA R09-D Adjustment from/ Calage de :
MIN 35mm - MAX 50 mm

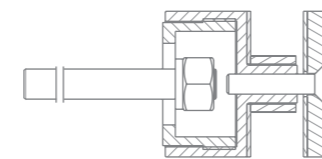

ALBA R09-E Adjustment from/ Calage de :
MIN 51mm - MAX 65 mm

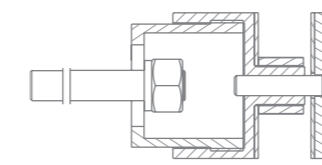

IRREGULAR FLOOR SIMULATION/ SIMULATION DE DALLE IRRÉGULIÈRE:

SIDE SECTION/ SECTION LATÉRALE
(Example of vertical adjustment/ Exemple de réglage vertical)

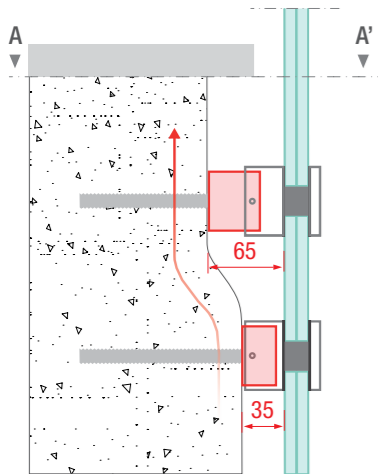

COUPE A-A'
(Example of horizontal adjustment/ Exemple de réglage horizontal)

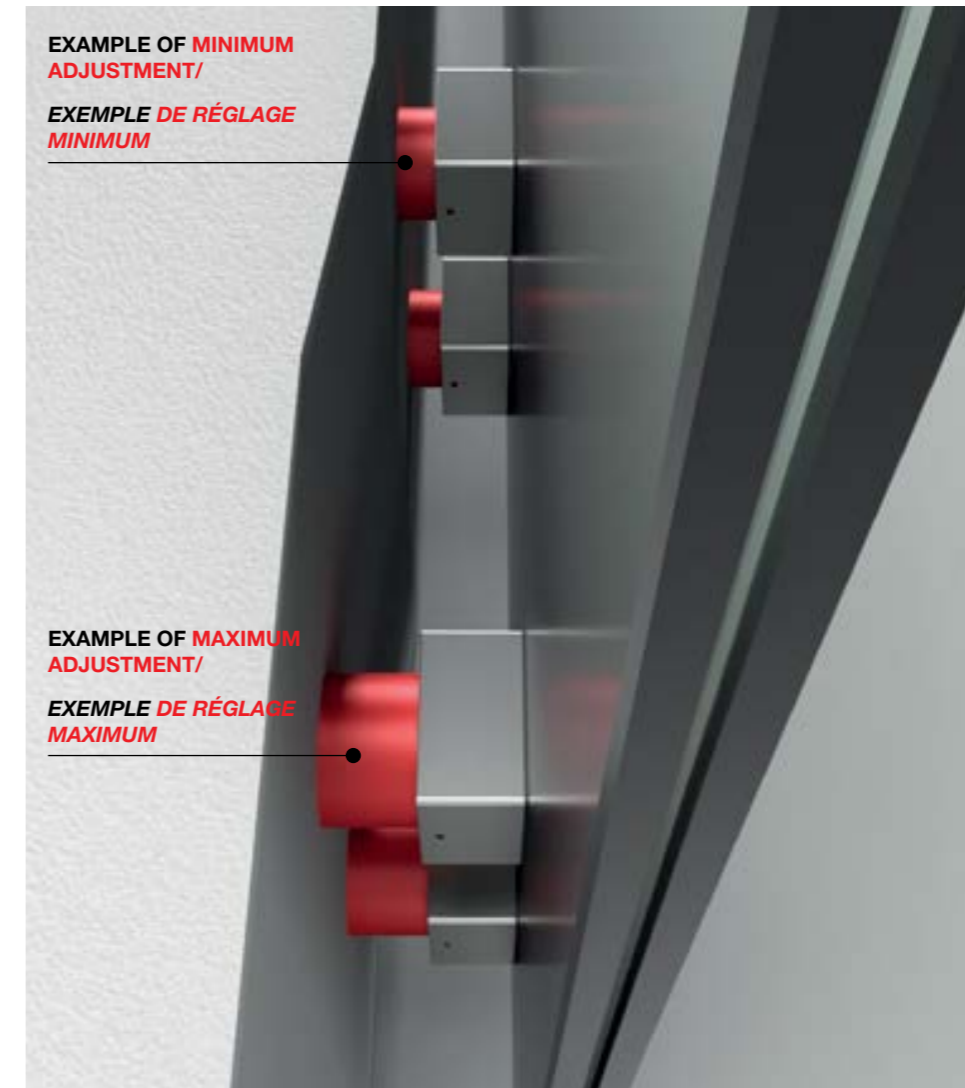
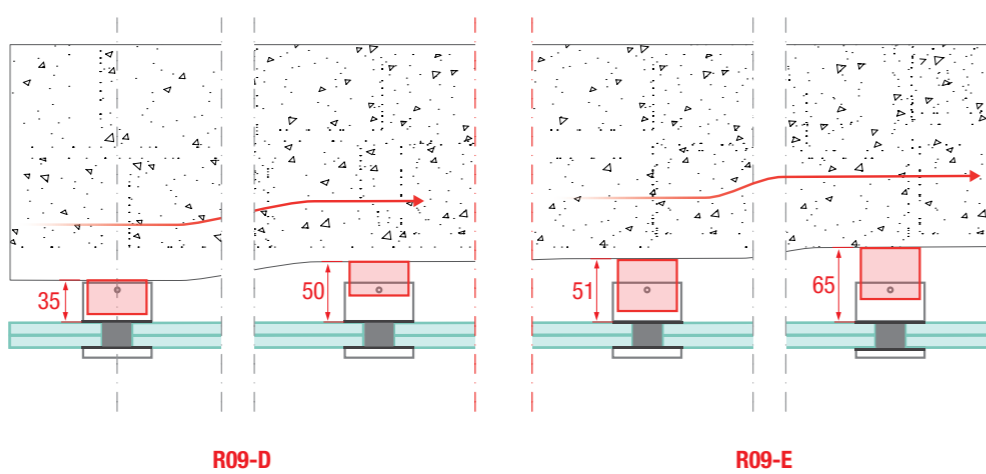

Irregular floor simulation/ Simulation de dalle irrégulière:

IT PERFECTLY CENTERS THE HOLE/ IL CENTRE PARFAITEMENT LE TROU

As for the adjustment between the accessory and the glass, it is necessary to act on the eccentric bushing inside the boss. This particular elliptical accessory allows for alignment at a millimetre level, both in height and in width, in order to perfectly center the hole in the glass.

Quant au réglage du verre, il faut agir sur la bague excentrique à l'intérieur de l'accessoire. Cet accessoire elliptique permet un alignement à la fois sur la verticale et à l'horizontale, pour centrer parfaitement le trou dans le verre.

Note: depth adjustment of 15 mm
Note : calage de 15 mm

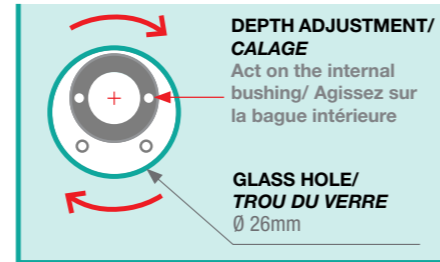

SIMULATION OF NOT ALIGNED HOLES/ SIMULATION DE TROUS NON ALIGNÉS

EXAMPLE OF VERTICAL ADJUSTMENT/
EXEMPLE DE RÉGLAGE VERTICAL

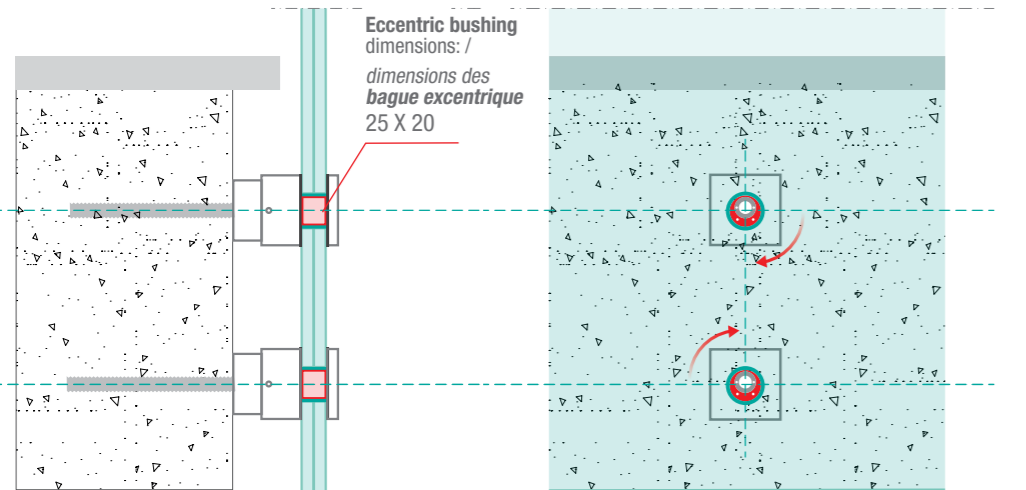

EXAMPLE OF HORIZONTAL ADJUSTMENT/
EXEMPLE DE RÉGLAGE HORIZONTAL

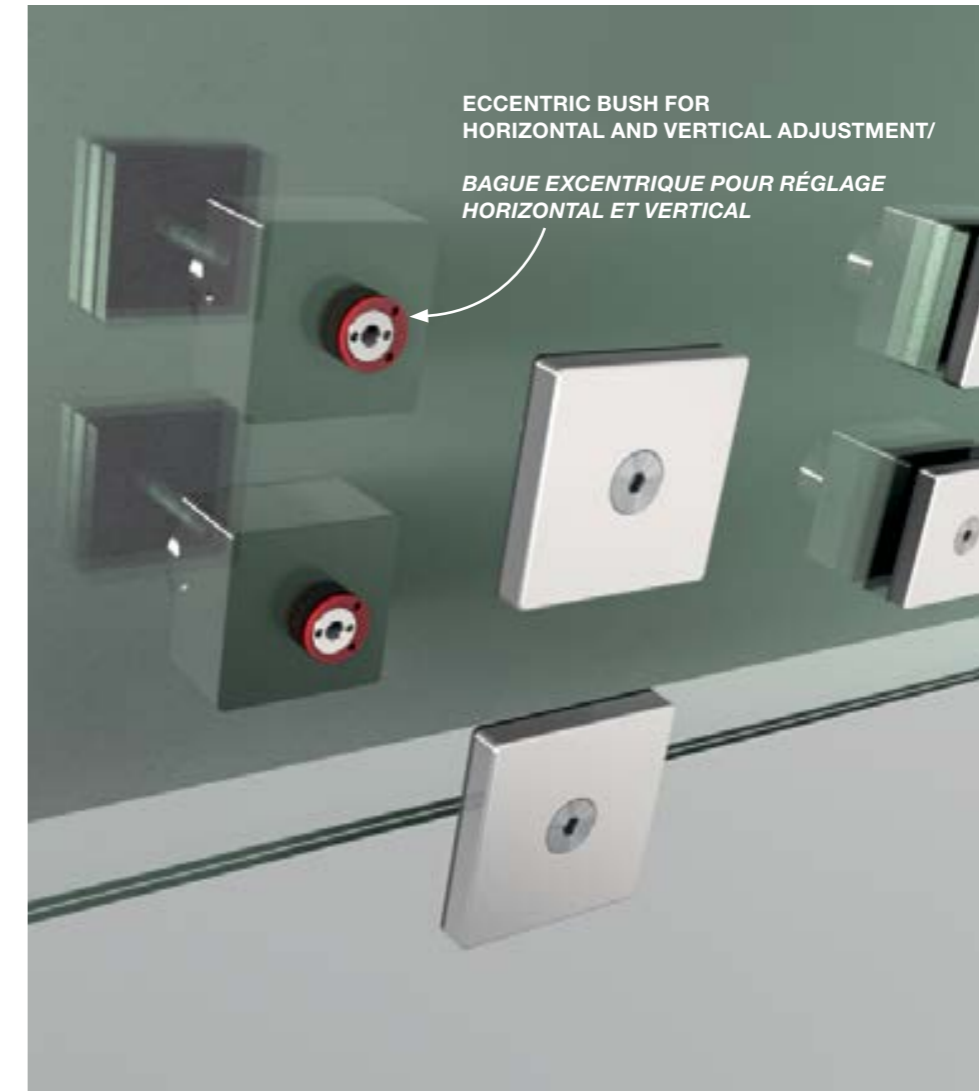
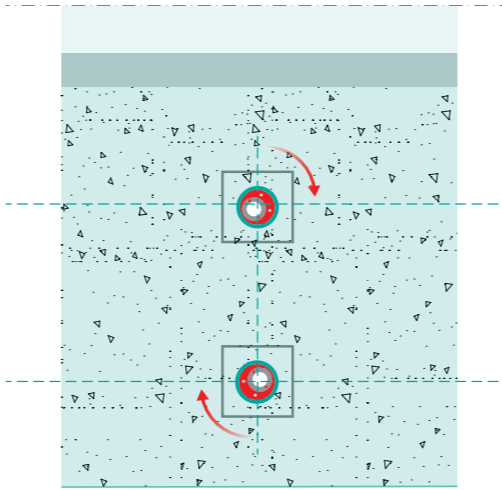

Exploded view of the accessory with detail of the eccentric bushing/
Vue éclatée de l'accessoire avec détail de la bague excentrique.



ALBA :::

inox mini
POINTS OF DESIGN

38 | italian style

39 | italian style

Project by/ réalisation de
Idea Vetro



ALBA INOX MINI

The point-fixing glass balustrade with a minimal and refined design.
Le garde-corps en verre à fixation ponctuelle au dessin minimaliste et raffiné.

Inox finishes/ finitions inox

Technical details/ Détails techniques

FINISHES/ FINITIONS

COLOURS/ COULEURS:

- Glossy stainless steel/ *Inox poli*
- Satin stainless steel/ *Inox brossé*

ALBA :::
inox mini
POINTS OF DESIGN

42
italian style



SATIN STEEL/ INOX BROSSÉ

 Satin stainless steel finish/
Finition Inox brossé

GLOSSY STEEL/ INOX POLI

 Glossy stainless steel finish/
Finition Inox poli

REQUEST ALBA INOX MINI HERE/
TÉLÉCHARGE ALBA INOX MINI



43
italian style





Project by/ réalisation de Kroton



Project by/ réalisation de
Partner Faraone

Project by/ réalisation de
Partner Faraone

TECHNICAL DETAILS/ DÉTAILS TECHNIQUES

The Alba Inox Mini system is the accessory for point-fixing glass balustrades, the smallest of the Alba family, with a minimal design ideal for indoor environments. The variation range goes from a minimum of 34mm to a maximum of 44mm between floor and glass.

Le système Alba Inox Mini est l'accessoire pour les garde-corps en verre à fixation ponctuelle, le plus petit de la famille Alba, au design minimaliste idéal pour les environnements intérieurs. Calage de 34 mm à 44 mm.

TECHNICAL SPECIFICATIONS/ SPÉCIFICATIONS TECHNIQUES

R09-D = RANGE FROM 34 TO 44 mm/ CALAGE DE 34 À 44 mm

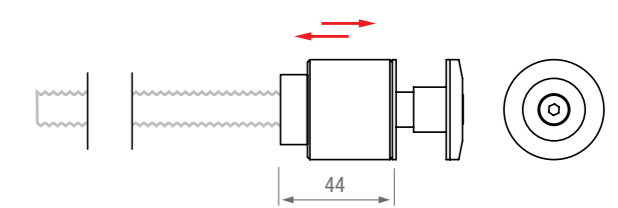
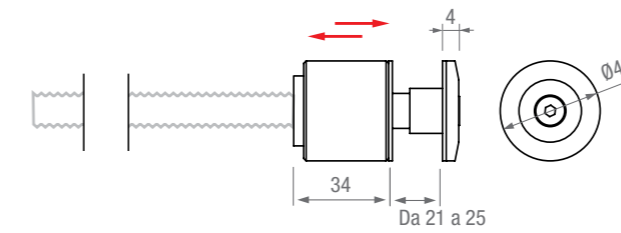

Rod included/ Tige incluse M14X180

Measurements are expressed in millimetres/
Les mesures sont exprimées en millimètres.

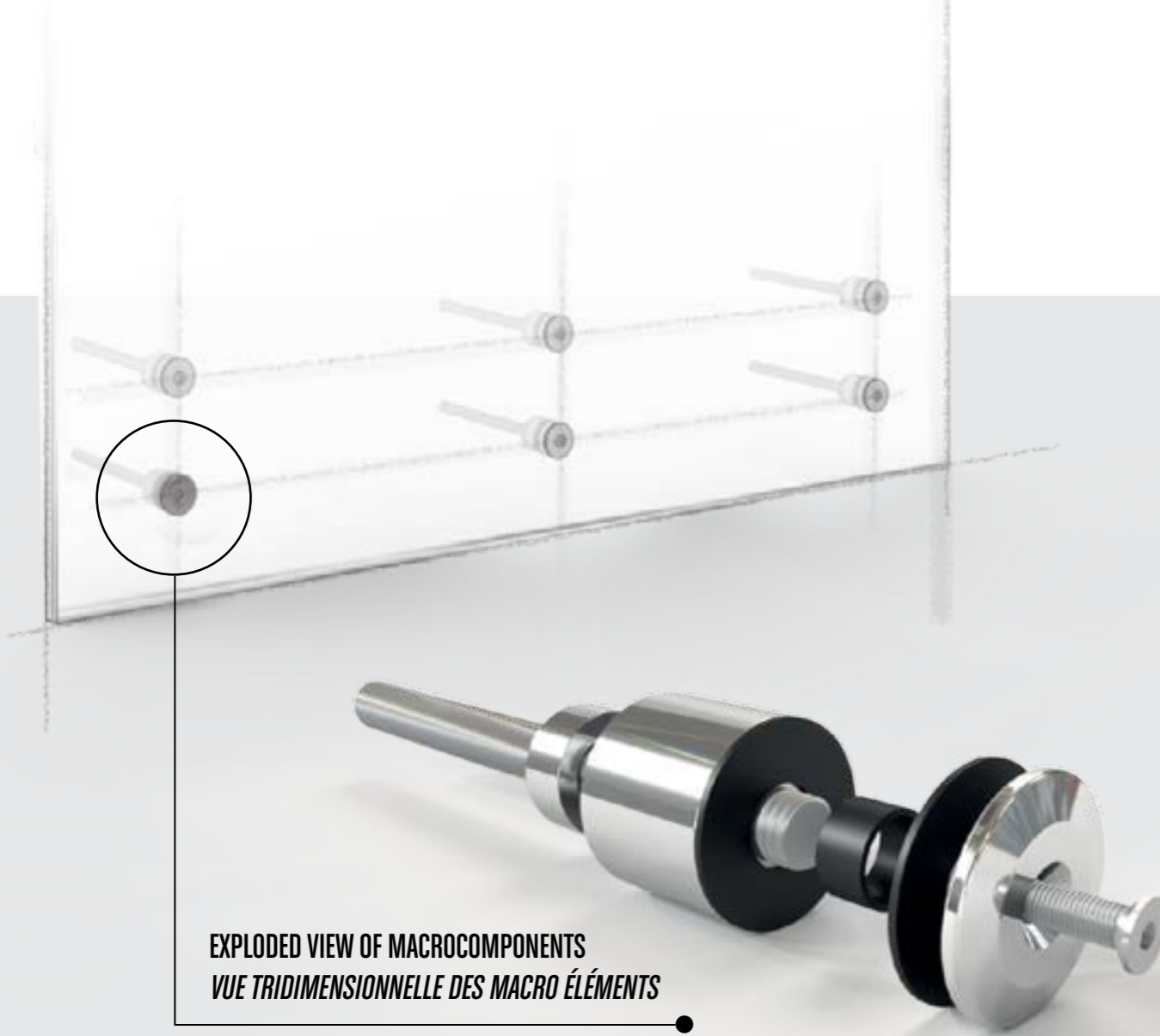

**EXPLODED VIEW OF MACROCOMPONENTS
VUE TRIDIMENSIONNELLE DES MACRO ÉLÉMENTS**

Thrust resistance / Résistance à la poussée 200 kg/m

HOLE/TROU A

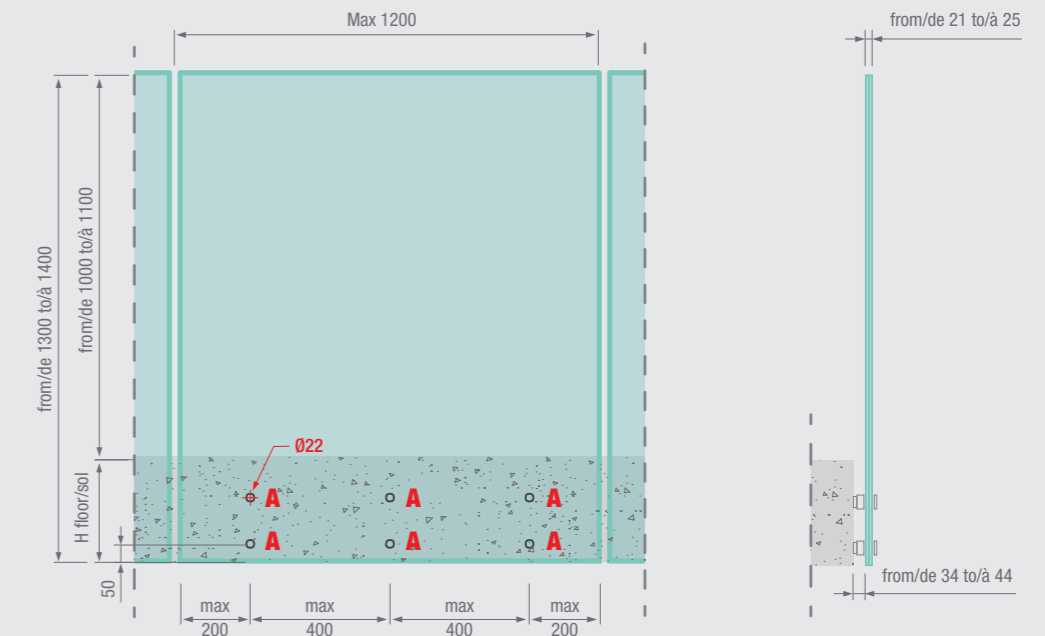
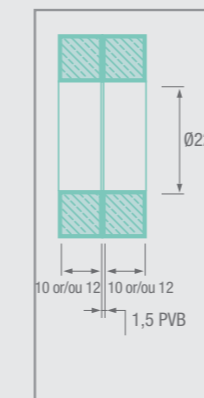

DESCRIPTION OF SPECIFICATIONS

SPECIFICATIONS OF ALBA MODELS

Point-fixing glass balustrades. Models: Alba Colors Inox C, Alba Colors Inox Q, Alba Inox mini.

1. GENERAL DESCRIPTION

ALBA COLORS INOX C / Q - ALBA INOX MINI
Balustrade or railing system made with AISI 316 stainless steel bosses, suitable for fascia mounting outdoors and on stairways, mezzanines, etc.

2. FUNCTIONALITY

All ALBA systems can be installed on different types of support. In the event of floor irregularities, or the presence of a torus, the accessories can be adjusted to allow perfect alignment.

A) ALBA COLORS INOX C / Q
Vertical alignment (between upper and lower accessory) and horizontal alignment (with a variation range that goes from a minimum of 35 mm up to a maximum of 50 mm for the R09-B and R09-D models and from a minimum of 51 mm up to a maximum of 65 mm for the R09-C and R09-E models).

B) ALBA INOX MINI
Vertical alignment (between upper and lower accessory) and horizontal alignment (with a variation range that goes from a minimum of 34 mm up to a maximum of 44 mm).

3. AESTHETICS

A) ALBA COLORS INOX C / Q
- Standard finishes with immediate availability: polished and satin stainless steel.
- Finishes on request with delivery within 20 days: RAL 9005 Black (matt), RAL 9016 White (matt)
- Finishes on request with delivery within 30 days: The whole RAL range (pearl and metallic colours excluded)

B) ALBA INOX MINI
- Standard finishes with immediate availability: polished and satin stainless steel.

4) PERFORMANCE

The Alba Colors Inox Circle/Square and Alba Inox Mini models meet the following standards:
- Resistance to thrust up to 200 kg/m

GENERAL CONDITIONS OF SALE

Transportation costs shall be evaluated with every offer, according to volume weight and destination.

COMPLAINTS:

Any complaint must be sent to Faraone within a final deadline of 8 days from receipt of goods; we do not accept returned goods unless previously authorized by Faraone in carriage collect.
Any returned products that should hypothetically arrive to the Faraone company without prior authorization will be refused without exception and returned to the sender in carriage collect.

PAYMENT METHOD:

For foreign countries, the payment of the goods is made by bank transfer in advance. Other payment methods will be agreed under the credit insurance.

- VAT:all prices listed in the pricelists are exclusive of VAT.

SPÉCIFICATIONS TECHNIQUES

CARACTÉRISTIQUES DES MODÈLES ALBA

Fixation ponctuelle pour garde-corps en verre. Modèles : Alba Colors Inox B-C-D-E, Alba Inox mini.

1. DESCRIPTION GÉNÉRALE

Alba Colors Inox B-C-D-E / Alba Inox Mini
Système de garde-corps réalisé avec des fixations en inox AISI 316, apte au montage en nez de dalle à l'extérieur et à l'intérieur sur des escaliers, mezzanines, etc.

2. FONCTIONNALITÉ

Tous les systèmes ALBA peuvent être installés sur différents types de support. En cas d'irrégularités de la dalle, ou de présence d'un tore, les accessoires peuvent être réglés pour permettre un alignement parfait.

A) ALBA COLORS INOX B-C-D-E
Alignement vertical et horizontal.
Calage en profondeur (de 35 mm jusqu'à un maximum de 50 mm pour les modèles R09-B et R09-D et d'un minimum de 51 mm jusqu'à un maximum de 65 mm pour les modèles R09-C et R09-E).

B) ALBA INOX MINI
Alignement vertical et horizontal. Calage en profondeur (de 34 mm à un maximum de 44 mm).

3. ESTHÉTIQUE

A) ALBA COLORS INOX B-C-D-E
- Finitions standards en stock: inox poli ou brossé.
- Finitions sur demande. Délai supplémentaire de 20 jours : RAL 9005 Noir (mât), RAL 9016 Blanc (mât)
- Finitions sur demande. Délai supplémentaire de 30 jours : Toute la gamme RAL (couleurs nacrées et métallisées exclues).
B) ALBA INOX MINI
- Finitions en stock: inox poli ou brossé.

4) PERFORMANCES

Les modèles Alba Colors Inox Circle/Square et Alba Inox Mini répondent aux normes suivantes :
- Résistance à la poussée jusqu'à 200 kg/m

CONDITIONS GÉNÉRALES DE VENTE

Le prix du transport est sujet à devis, et varie en fonction du volume du poids et de la destination.

RÉCLAMATIONS :

Chaque réclamation éventuelle devra parvenir à la société Faraone avant le terme péremptoire de 8 jours à partir de la réception de la marchandise; les rendus ne seront pas acceptés s'ils ne sont pas préalablement autorisés par Faraone et renvoyé par groupage.
Dans le cas que des produits rendus arrivent à la société Faraone sans autorisation préalable seront refusés sans exception et retournés à l'expéditeur par groupage.

MOYENS DE PAIEMENT :

Pour les pays étrangers, le paiement de la marchandise s'effectue par virement bancaire à l'avance. D'autres modes de paiement seront convenus dans le cadre de l'assurance-crédit.

- TVA : tous les prix indiqués dans nos listes de prix sont hors taxes.

Note: As our products are subject to continuous innovation and improvement, design and construction features are subject to change without prior notice. The images in the production catalogues are purely indicative, therefore our company reserves the right to make improvements to the products without any prior notice. All models and designs are exclusive property of Faraone. No reproduction permitted. All prices are exclusive of VAT, transport and installation.

Graphic design

Communication Dept. Faraone

Technical Drawings

Faraone's technical department

All rights reserved by Faraone srl.
Via Po 12. 64018 Tortoreto Lido (TE) Italia.
T. +39 0861 784200
F. +39 0861 781035

www.faraone.it

N.B.: Du moment que nos produits sont sujets à innovations et améliorations continues, les caractéristiques de conception et de construction peuvent être modifiées sans préavis. Les images dans les catalogues de production sont purement indicatives, notre société se réserve le droit d'apporter des améliorations aux produits sans préavis. Tous les modèles et dessins sont la propriété exclusive de Faraone. Aucune reproduction n'est autorisée. Tous les prix ne comprennent pas la TVA, nile transport ni l'installation.

Conception graphique

Communication Dept. Faraone

Dessing Techniques

Departement technique Faraone

Tous droits sont réservés par Faraone srl.
Via Po 12. 64018 Tortoreto Lido (TE) Italia.
T. +39 0861 784200
F. +39 0861 781035

www.faraone.it

FARAONE®

ARCHITETTURE TRASPARENTI

italian style

AROUND THE WORLD



LA GRINTA NON BASTA,
AFFIDATI AI PROFESSIONISTI.

FARAONE S.r.l.

Via Po, 12. 64018 Tortoreto (TE) Italy.

T. +39 0861.784200 | F. 0861 781035

faraone@faraone.it | www.faraone.it

50th anniversary
F



Nr. 0841-243-Q

