

# PORTE BLINDATE SECURITY DOORS

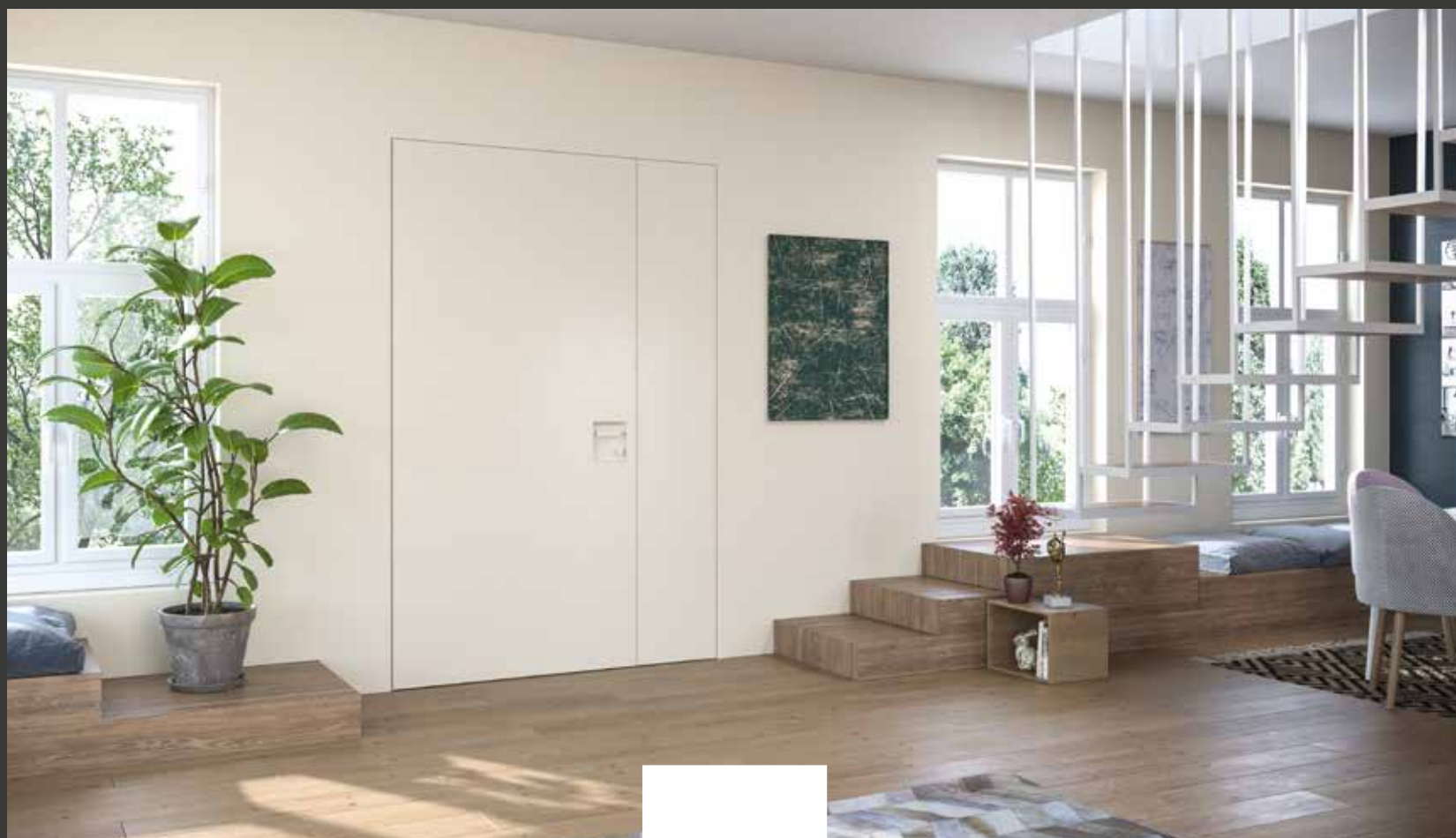

**dibi**<sup>®</sup>

SICUREZZA & DESIGN

## L'Azienda The Company

Di.Bi. è nata nel **1976** con l'obiettivo di offrire prodotti per la sicurezza della casa. Il percorso è iniziato con la produzione di **porte blindate** e nel tempo si è esteso ai prodotti per la protezione delle finestre (**cancelletti estensibili, persiane blindate, tapparelle orientabili di sicurezza e grate**). Oggi la produzione continua a essere concentrata su queste due famiglie di prodotti, a cui dedichiamo continui studi di sviluppo tecnologico e prestazionale.

Di.Bi. ha iniziato la sua attività come piccola impresa artigiana, ma negli anni si è sviluppata, diventando una realtà industriale.

L'Azienda è maturata grazie a diversi fattori chiave, dalla **ricerca di nuovi materiali**, allo **sviluppo di soluzioni tecnologiche**, all'**interazione costante con il mercato** e, non ultimo, all'**orientamento al design**.

In diversi momenti storici, ha agito come precursore e interprete di tendenze, distaccandosi dal concetto tradizionale di porta, per abbracciare un approccio più vicino all'arredo, all'arte e al design.

**La mission di Di.Bi. è di fornire prodotti dalle caratteristiche tecniche ed estetiche altamente qualificate che permettano alle persone di sentirsi al sicuro in casa. I pilastri su cui si fonda l'azienda sono:**

- **ELEVATE PRESTAZIONI TECNOLOGICHE DEL PRODOTTO**
- **INNOVAZIONE CONTINUA**
- **CURA DEGLI ASPETTI STILISTICI**
- **PERSONALIZZAZIONE DEL PRODOTTO**
- **ATTENZIONE AL RISPARMIO ENERGETICO**
- **PRODUZIONE AGILE E TEMPESTIVA**

Di.Bi. was born in **1976** with the objective of creating products for the security of the house. The activity started with the production of **security doors** and throughout the years it has spread to the products for the security of windows (**extending grilles, security shutters, security rolling shutters and grilles**). Today, the production is still focused on these two families of products, to which we dedicate strong R&D investments.

Di.Bi. opened as a small artisanal company, but throughout the years it's been turning into an industry.

The company grew-up thanks to several values: the continuous **research of new materials**, the **development of cutting-edge technologies**, the **knowledge of the market** and the **attention to design**.

Di.Bi. is an interpreter of trends and taste changes, it developed the concept of security door as a furnishing element, inserted in a living place made of elegance and character. Di.Bi. products are marked out by character, beauty and functionality of the design.

**DI.BI. mission has always been to supply products with high performing and aesthetical standards to help people feeling safer at home. Company pillars are:**

- **HIGH CUTTING-EDGE TECHNOLOGY STANDARDS**
- **ONGOING INNOVATION**
- **CARE OF AESTHETICS**
- **CUSTOMIZATION OF THE PRODUCT**
- **CARE OF ECO-SAVING**
- **FAST PRODUCTION**





## Certificazione di processo Process certifications

Il cammino verso la certificazione di qualità è iniziato nel 1997, quando Di.Bi. ha ottenuto la certificazione UNI EN ISO 9002:94 sul sistema di gestione aziendale.

Nel 2003 si è voluto includere anche l'area Progettazione, ottenendo nel 2005 la certificazione ISO 9001:2000 (Vision 2000). Così facendo la qualità è stata garantita su tutti gli aspetti riguardanti l'azienda. Nel 2009 Di.Bi. ha adeguato il proprio sistema qualità alla nuova ISO 9001:2008 ottenendo, tra le prime aziende in Italia, la certificazione ISO 9001:2008. Nel 2018 è avvenuto il passaggio alla UNI EN ISO 9001:2015 e Vision 2015.

The path towards the quality has been undertaken in 1997, when Di.Bi. obtained the UNI EN ISO 9002:94 Certification on the company management system.

In 2003 Di.Bi. decided to include also the "Research & Development" Area, obtaining in 2005 the ISO 9001:2000 Certification (Vision 2000). As a result, all areas of the Company, from the quality perspective, have been certified. In 2009, Di.Bi. renewed its quality system to make it in accordance with the new ISO 9001:2008, and it was among the first Italian companies to obtain the ISO 9001:2008 Certification. In 2018 Di.Bi. passed certification UNI EN ISO 9001:2015 and Vision 2015.

## Prestazioni e certificazioni di prodotto Product certifications

"Certificazione di processo" non significa automaticamente "prodotto certificato", quindi l'Azienda ha investito sulle certificazioni di prodotto e relativa marcatura CE, secondo le norme UNI EN 14351-1. Di.Bi. ha anche introdotto migliorie tecnologiche con l'obiettivo di aumentare il confort ambientale delle abitazioni e di fornire prodotti con ottime prestazioni in termini di isolamento acustico e trasmittanza termica. Tutti i modelli di porte blindate hanno ottenuto le certificazioni secondo le vigenti normative europee per:

Di.Bi. has complied with the European Directives on the product certification and the CE marking, according to the law UNI EN 14351-1 (doors). In order to increase the comfort in the houses and to provide eco-friendly products, Di.Bi. has also introduced technical improvements which allow to have good acoustic and thermal performances. For each product all certifications can be downloaded from the website. Certifications are about:



Classe di sicurezza  
Anti-intrusion  
**Class 3 and 4**



Isolamento termico  
Thermal insulation  
fino a /up to **1,00 W/m²K**



Abbattimento acustico  
Acoustic insulation  
fino a /up to **42 dB**



Permeabilità all'aria  
Air permeability  
**Class 3**



Resistenza al carico del vento  
Resistance to wind load  
**Class C5**



Tenuta all'acqua  
Watertightness  
**Class 9**



Resistenza al fuoco e al fumo  
Fire and smoke resistance  
**EI,30**



## Servizi, non solo prodotti Customer services



### Customer care

L'attenzione di Di.Bi. è rivolta ad accompagnare il cliente dalla scelta del prodotto fino all'assistenza post-vendita, avvalendosi di personale altamente qualificato e strumenti informatici in continuo sviluppo.

Di.Bi. aim is to offer a service which helps customers all through the purchase experience, from the selection of the product responding to their needs to the after-sales assistance. This service can be ensured thanks to skilled professional staff and up to date IT solutions.

### Store locator

Di.Bi. valorizza i suoi partner commerciali attraverso uno store locator sul sito web aziendale. Lo store locator aiuta il cliente a individuare rapidamente il punto vendita a lui più vicino che tratta la gamma Di.Bi., con informazioni dettagliate sui prodotti esposti e i servizi erogati alla clientela.

Di.Bi. promotes its partners through a dedicated store locator on the company website. The store locator is conceived for supporting end users based in Italy to easily find a showroom close by their city. This tool is available only for the Italian territory, whereas foreign users shall enquire the Company for suitable partners in foreign Countries.

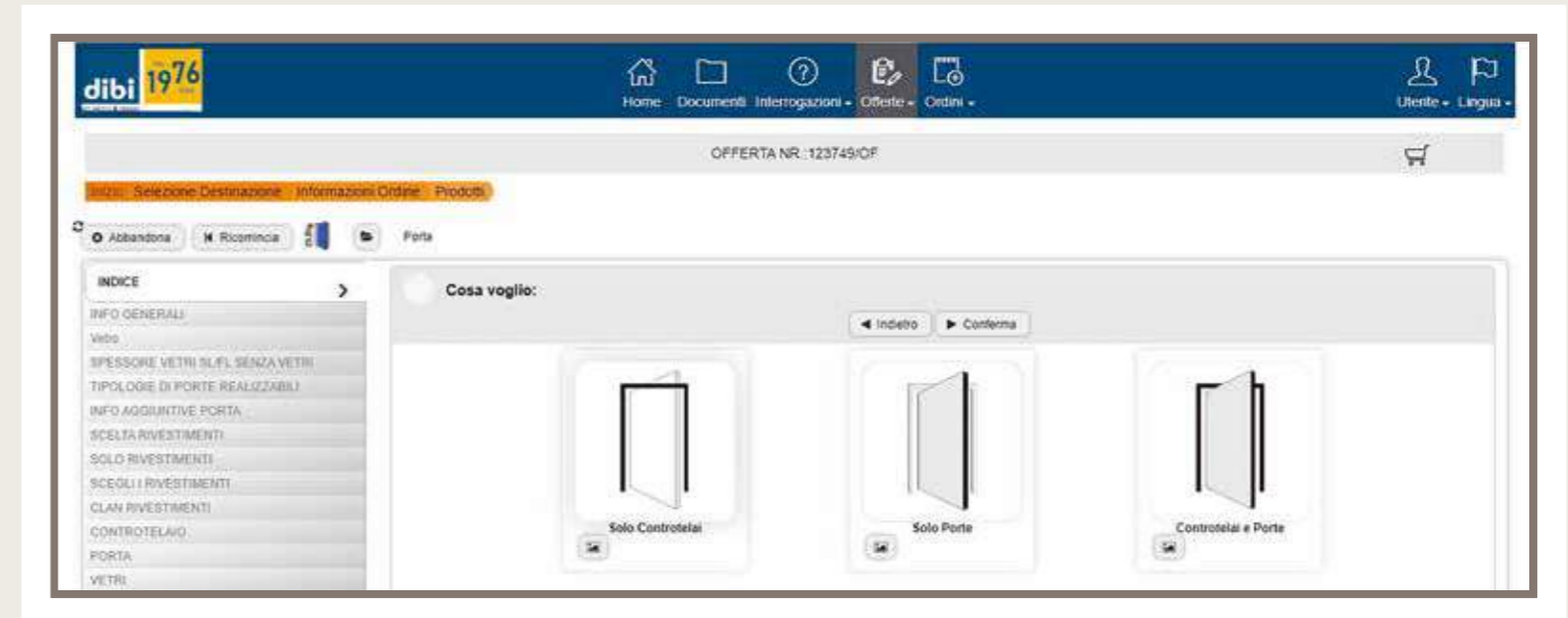
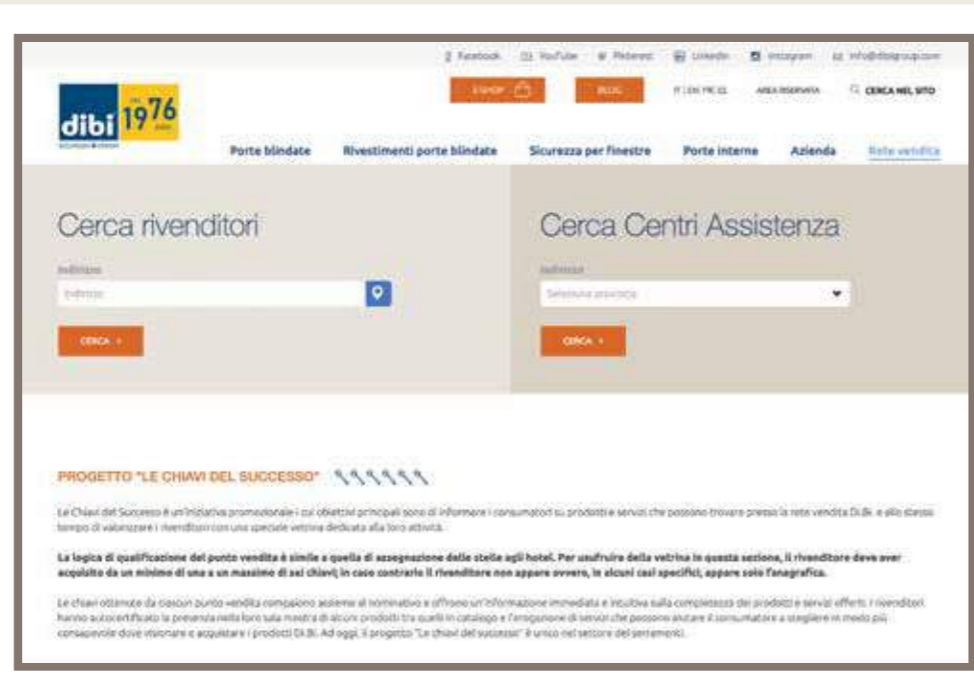

### TCE-WEB Configuratore elettronico per gli ordini On-line order configurator

L'azienda ha sviluppato da oltre 10 anni un configuratore elettronico per gli ordini (TCE-WEB) offerto gratuitamente ai punti vendita per identificare e ordinare il prodotto più adatto al consumatore finale, in maniera rapida e senza errori. Questo strumento può essere utilizzato dal punto vendita per redigere in autonomia preventivi in tempo reale ai suoi clienti, dando così una risposta immediata e conforme alle loro necessità.

Di.Bi. developed over 10 years ago an on-line order configurator named TCE-WEB, available in Italian, English and French, which is offered free of charge to all partners. Thanks to this tool, Di.Bi. retailers can easily identify the right product and draft accurate offers by their own in compliance with their customers' needs in real time, without any mistake and very quickly.

### 60 video tutorial 60 tutorial videos

Di.Bi. ha girato oltre 60 video tutorial che mostrano le fasi di installazione e manutenzione dei prodotti. I video sono scaricabili dal sito web e dal canale YouTube aziendale, garantendo così una formazione continua fruibile H24 per una corretta posa del prodotto e per le successive manutenzioni. L'Azienda organizza a cadenza mensile anche dei corsi di formazione tecnica per gli installatori presso la sede di Fano (PU).

Di.Bi. has more than 60 tutorial videos on-line re product installation and maintenance. Videos are available either in the Company website and in its YouTube channel. They are a valuable guide for products installation, daily and extra-ordinary maintenance and it's available 24hrs. Apart from web-based tutorial videos, the Company organizes traditional training courses for installers in its premises in Fano (PU).

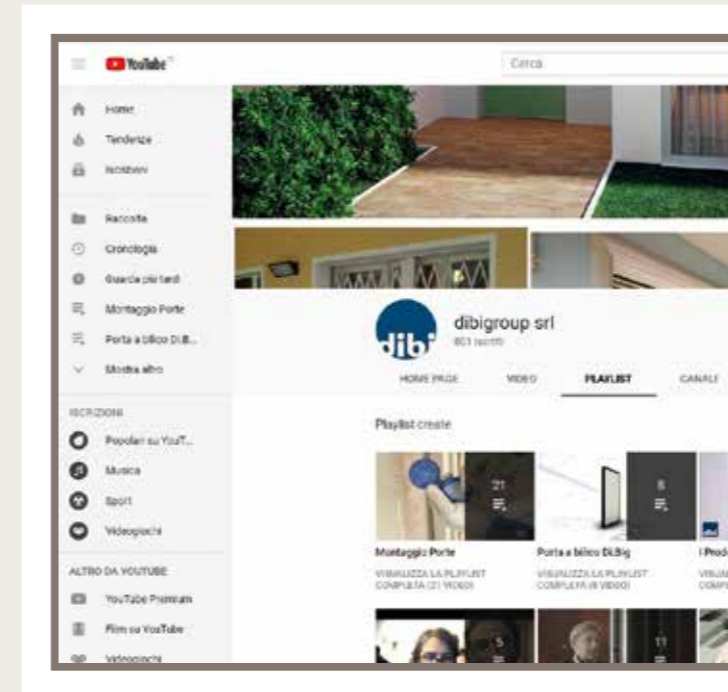



**Indice**  
**Index**

Porte blindate  
Security doors



**DI.BIG**    **RASOMURO**    **OPENTECH**    **MECCANYA**    **884**    **MITE**

1 anta / Single leaf	p. 10	p. 12	p. 16	p. 18	p. 20	p. 22
2 ante / Double leaf		p. 14	p. 28			
Insonorizzate / Sound proofing			p. 16	p. 18		
Vetrare / With glass insert			p. 30			
Ad arco / Arched			p. 34		p. 34	
Tagliafuoco / Fire Resistant						



**SEGRETA**    **883**    **883 SKIN**    **SOUND MAXI**    **SOUND PLUS**    **POKER 1**    **POKER 2**    **DRAGO 30**

	p. 24	p. 26				p. 38	p. 38
		p. 28					
		p. 26		p. 36	p. 36		
		p. 30	p. 32				
		p. 34					
							p. 40

Rivestimenti  
Finishing panels



**DIBIVISUAL**

p. 44



**DIBICONCEPT**

p. 48



**PLANA**

p. 52



**LAMINAM**

p. 56



**DIBIDESIGN**

p. 60



**DIBITOTEM**

p. 66



**UNA VOLTA**

p. 70



**LISCI**

p. 78

Sicurezza  
per finestre  
Security elements  
for windows



Persiane blindate / Security shutters  
**VESTA**

p. 108



Grate estensibili / Extending grilles  
**BRIAREO**

p. 112

**Finiture e materiali**  
Finishes and materials

p. 80

**Sezione tecnica**  
Technical section

p. 88





# Porte blindate Security doors

Di.Bi. Porte blindate è un'azienda storica del settore, una delle prime aziende che in Italia ha avviato la produzione di portoncini d'ingresso di sicurezza e che, dal 1976 ad oggi, ha costantemente lavorato sullo sviluppo tecnologico e prestazionale del prodotto.

Da sempre votata al settore residenziale, Di.Bi. si rivolge al mercato delle nuove costruzioni e delle ristrutturazioni con le stesse capacità di rispondere a esigenze del tutto diverse tra loro. Nel primo caso con la capacità produttiva tipica di un'industria organizzata per gestire i grandi lotti, nel secondo caso con un'ampia scelta di personalizzazioni del prodotto tanto estetiche quanto tecniche.

Dieci sono le linee di porte blindate con elevati standard prestazionali e tecnici.

I modelli spaziano dalle porte standard a quelle su misura, a una o due ante, con aperture elettroniche o automatiche, a classe anti-intrusione 3 e 4, con diversi gradi di isolamento acustico e termico, a filo muro con cerniere a scomparsa o con casseforti integrate.

Producer of security doors since 1976, Di.Bi. is one of the first companies in Italy who started the production of security doors and offers a wide range of products with high technical standards and reliability.

Di.Bi. has always concentrated his efforts in the residential sector, either for new constructions and for refurbishments by answering to the respective needs which are slightly different. Di.Bi. is either organized for production in bulk and for customized small quantities. There are ten collections of security doors with high performing and technological standards.

The range of models are from standard to out of standard dimensions doors, single or double leaf, with electronic or automatic opening systems, anti-intrusion class 3 and 4, with different ranges of acoustic and thermal insulations, flush with the wall with concealed hinges or with safety boxes inside.



LA PORTA BLINDATA A BILICO CHE CONIUGA SICUREZZA E DESIGN NELLE GRANDI APERTURE.  
LA PORTA A BILICO È DISPONIBILE ANCHE AD ANTA VETRATA, CON FIANCOLUCI E SOPRALUCI  
VETRATI O CON FIANCOLUCI E SOPRALUCI CIECHI COMPLANARI CON LA PORTA.

THE PIVOT SECURITY DOOR THAT COMBINES DESIGN AND SAFETY IN CASE OF WIDE OPENINGS.  
THE PIVOT DOOR IS ALSO AVAILABLE WITH SECURITY GLASS INSERT, TOP AND SIDE-WINDOW  
WITH SECURITY GLASS OR WITH A FIXED STRUCTURE WITH THE SAME PANELS OF THE DOOR.

**Controtelaio** in acciaio sp. 30/10 con 12 zanche di ancoraggio al muro e pozzetto inferiore per la rotazione delle cerniere.  
**Telaio** in lamiera zincata sp. 20/10 verniciato nero opaco Ral 9005.  
**Cerniere a bilico regolabili** su 3 assi.  
**Anta** in acciaio, doppia lamiera.  
**Coibentazione interna** con materiale per isolamento termo-acustico.  
**Serratura di sicurezza** a cilindro europeo con 3 o 5 chiavi d'uso.  
**Doppi deviatori di chiusura laterali:** 2 sul lato serratura e 3 sul lato cerniera.  
**Barra antispiffero superiore e inferiore** e soglia a taglio termico.

**Subframe** made with 30/10 thick galvanized steel with 12 anchors to wall and a bottom side hosting the pivot hinge.  
**Frame** made with 20/10 thick galvanized steel, painted opaque black Ral 9005.  
**Pivot adjustable hinges** on 3 axes.  
**Doorleaf** made of two galvanized steel.  
**Internal filling** for thermal-acoustic insulation.  
**Security locking system** with European cylinder with 3 or 5 user keys.  
**Double lateral deadbolts:** 2 on the lock side and 3 on the hinges side.  
**Upper and lower weatherstrip bar** and watertight threshold.

#### DIMENSIONI

**Anta unica**  
cm L da 110 a 180 x H fino a 280  
**Anta unica con sopra-  
luce o sopra-  
luce + fiancoluce/i**  
fino a cm L 290 x H 370  
**Anta unica con fiancoluce/i**  
fino a cm L 370 x H 270

#### DIMENSIONS

**Single leaf**  
cm W from 110 to 180 x H up to 280  
**Single leaf with topwindow  
or with topwindow + sidelight/s**  
up to cm W 290 x H 370  
**Single leaf with sidelight/s**  
up to cm W 370 x H 270

#### DI.BIG VETRATA

##### Differenze

**Vetrocamera** da 60mm.  
L'inserto vetrato è disponibile solo nella sezione centrale della porta, come mostrato in foto.  
**Rivestimenti interni e esterni** disponibili in plexiglass.

##### Differences

**Double glazing** 60mm thick.  
The glass insert is available only in the central area of the doorleaf, as shown in photo.  
**Finishing panels** made of plexiglass.



## DI.BIG

porta a bilico a 1 anta | single leaf pivot door



Classe di sicurezza  
Anti-intrusion  
**Class 4**



Isolamento termico  
Thermal insulation  
**1,5 W/m²K**



Abbattimento acustico  
Acoustic insulation  
**38 dB**



Permeabilità all'aria  
Air permeability  
**Class 3**



Resistenza al carico del vento  
Resistance to wind load  
**Class C5**



Tenuta all'acqua  
Watertightness  
**Class 4A**



RASOMURO È LA SOLUZIONE IDEALE CHE PERMETTE DI INTEGRARE PERFETTAMENTE IL TELAIO NELLA MURATURA, MIMETIZZANDOLO CON LA PARETE. SVILUPPATA CON CONTROTELAIO E TELAIO IN ACCIAIO A FILO MURO INTERNO, RASOMURO GARANTISCE L'INTEGRAZIONE COMPLETA TRA LA PORTA E LE PARETI INTERNE OTTENENDO LA CONTINUITÀ ESTETICA DESIDERATA. RASOMURO IS THE IDEAL SOLUTION THAT ALLOWS TO INTEGRATE PERFECTLY THE FRAME INTO THE WALL, BLENDING IT INTO THE SURROUNDINGS. REALIZED WITH STEEL SUBFRAME AND FRAME FLUSHED INTO THE WALL, RASOMURO GUARANTEES COMPLETE INTEGRATION BETWEEN THE DOOR AND THE INTERNAL WALLS ACHIEVING THE DESIRED AESTHETIC CONTINUITY.



**Controtelaio** in acciaio sp. 20/10 saldato su 3 lati con zanche di ancoraggio al muro.  
**Telaio** in lamiera zincata sp. 20/10 verniciato nero opaco Ral 9005.  
**Cerniere a scomparsa** regolabili su 3 assi e apribili a 180°.  
**Anta** in acciaio, doppia lamiera con doppia battuta perimetrale a raso muro interno.  
**Coibentazione interna** per isolamento termo-acustico.  
**Serratura di sicurezza** a cilindro europeo con 3 o 5 chiavi d'uso.  
**Doppi deviatori di chiusura** superiori e inferiori.  
**Barra antispiffero** o battuta con soglia a taglio termico.

**Subframe** made with 20/10 thick galvanized steel welded in 3 sides, with anchors to wall.  
**Frame** made with 20/10 thick galvanized steel, painted opaque black Ral 9005.  
**Concealed adjustable hinges** on 3 axes, opening angle 180°.  
**Doorleaf** made of two galvanized steel flush with the internal wall, with double gasket along the perimeter of the leaf.  
**Thermal and acoustic insulation** fillings.  
**Security locking system** with European cylinder with 3 or 5 user keys.  
**Double lateral deadbolts**, upper and lower.  
**Weatherstrip bar** or bottom watertight threshold.

#### DIMENSIONI

**Anta unica**  
 cm L da 80 a 120 x H da 210 a 270

#### DIMENSIONS

**Single leaf**  
 cm W from 80 to 120 x H from 210 to 270



# RASOMURO

porta rasomuro interno a 1 anta | single leaf door flush with internal wall



Classe di sicurezza  
 Anti-intrusion  
**Class 3**



Isolamento termico  
 Thermal insulation  
**1,24 W/m²K**



RASOMURO È LA SOLUZIONE IDEALE CHE PERMETTE DI INTEGRARE PERFETTAMENTE IL TELAIO NELLA MURATURA, MIMETIZZANDOLO CON LA PARETE. SVILUPPATA CON CONTROTELAIO E TELAIO IN ACCIAIO A FILO MURO INTERNO, RASOMURO GARANTISCE L'INTEGRAZIONE COMPLETA TRA LA PORTA E LE PARETI INTERNE OTTENENDO LA CONTINUITÀ ESTETICA DESIDERATA. RASOMURO IS THE IDEAL SOLUTION THAT ALLOWS TO INTEGRATE PERFECTLY THE FRAME INTO THE WALL, BLENDING IT INTO THE SURROUNDINGS. REALIZED WITH STEEL SUBFRAME AND FRAME FLUSHED INTO THE WALL, RASOMURO GUARANTEES COMPLETE INTEGRATION BETWEEN THE DOOR AND THE INTERNAL WALLS ACHIEVING THE DESIRED AESTHETIC CONTINUITY.



**Controtelaio** in acciaio sp. 20/10 saldato su 3 lati con zanche di ancoraggio al muro.  
**Telaio** in lamiera zincata sp. 20/10 verniciato nero opaco Ral 9005.  
**Cerniere a scomparsa** regolabili su 3 assi e apribili a 180°.  
**Anta** in acciaio, doppia lamiera con doppia battuta perimetrale a raso muro interno.  
**Coibentazione interna** per isolamento termo-acustico.  
**Serratura di sicurezza** a cilindro europeo con 3 o 5 chiavi d'uso.  
**Doppi deviatori di chiusura** superiori e inferiori.  
**Barra antispiffero** o battuta con soglia a taglio termico.

**Subframe** made with 20/10 thick galvanized steel welded in 3 sides, with anchors to wall.  
**Frame** made with 20/10 thick galvanized steel, painted opaque black Ral 9005.  
**Concealed adjustable hinges** on 3 axes, opening angle 180°.  
**Doorleaf** made of two galvanized steel flush with the internal wall, with double gasket in the perimeter of the leaf.  
**Thermal and acoustic insulation** fillings.  
**Security locking system** with European cylinder with 3 or 5 user keys.  
**Double lateral deadbolts**, upper and lower.  
**Weatherstrip bar** or bottom watertight threshold.

#### DIMENSIONI

**2 ante asimmetriche**  
 cm L da 110 a 160 x H da 210 a 270  
**2 ante simmetriche**  
 cm L da 160 a 240 x H da 210 a 270

#### DIMENSIONS

**Double leaf / asymmetric leaves**  
 cm W from 110 to 160 x H from 210 to 270  
**Double leaf / symmetric leaves**  
 cm W from 160 to 240 x H from 210 to 270



# RASOMURO

porta rasomuro interno a 2 ante | double leaf door flush with internal wall



Classe di sicurezza  
 Anti-intrusion  
 Class 3



OPENTECH È LA PORTA BLINDATA PIÙ TECNOLOGICA DELLA GAMMA DI.BI. DOTATA DI SERRATURA ELETTROMECCANICA, APERTURA CON CODICE NUMERICO E LETTORE D'IMPRONTE DIGITALI, CHE PUÒ ESSERE POSIZIONATO SIA SULL'ANTA SIA INTEGRATO AL MANIGLIONE ESTERNO. LA PORTA FUNZIONA SEMPRE ANCHE CON LA CHIAVE TRADIZIONALE.

OPENTECH IS THE MOST HI-TECH SECURITY DOOR AMONG DI.BI MODELS. OPENTECH IS EQUIPPED WITH THE ELECTROMECHANICAL LOCKING SYSTEM, DIGICODE AND FINGERPRINT READER. THE READER ALLOWS TO REGISTER UP TO 99 FINGER PRINTS AND CAN BE PLACED BOTH ON THE DOORLEAF AND ON THE LONGHANDLE. THE DOOR ALWAYS WORKS ALSO WITH TRADITIONAL KEY.

**Controtelaio** in acciaio sp. 20/10 con 12 zanche di ancoraggio al muro.

**Telaio** in lamiera zincata sp. 20/10 rifinito con boccole, guarnizione e piedini.

**Cerniere regolabili** su 3 assi con cappuccio copri-cerniera.

**Anta** in acciaio, doppia lamiera, guarnizione perimetrale di battuta.

**Coibentazione interna** con poliuretano espanso ad alta densità per isolamento termico.

**Serratura elettromeccanica** a cilindro europeo con chiave.

Chiave con sgancio rapido, apertura con lettore di impronte digitali, tastiera digitale a codice segreto e chiave con 1 + 5 chiavi d'uso. Il funzionamento della serratura è sia elettronico che manuale, per garantire l'apertura anche in caso di assenza di corrente elettrica.

**Sensore presenza anta.**

**Centralina.**

**Deviatori di chiusura laterali.**

**Barra antispiffero** o battuta inferiore.

**5 rostri fissi** lato cerniera.

**Subframe** made with 20/10 thick galvanized steel with 12 anchors to wall.

**Frame** made with 20/10 thick galvanized steel, complete with plastic covers, gasket and footers.

**Adjustable hinges** on 3 axes with hinge covers.

**Doorleaf** made of two galvanized steel. Gasket in the perimeter of the leaf.

**Thermal insulation** with high density polyurethane.

**Electromechanical locking system** with European Cylinder solution

key-key with inside fast unlock. Available with finger print reader, digital keypad with secret code, card and key with 1+5 user key.

The locking system is both manual and electric powered, to ensure opening in case of power cut.

**Door leaf detector.**

**Control unit.**

**Lateral deadbolts.**

**Weatherstrip bar** or bottom rebate of the door threshold.

**5 fixed deadbolts** on the hinge side.



#### DIMENSIONI

Le dimensioni di riferimento sono i **modelli 883** - 1 anta e 2 ante.

#### DIMENSIONS

For the dimensions of the door see **models 883** - single and double leaf.

#### OPENTECH SOUND

**Coibentazione interna** con lana di roccia per isolamento termo-acustico (densità circa 120 Kg/m<sup>3</sup>).

**Thermal and acoustic insulation** with rock wool (density about 120 kg/m<sup>3</sup>).



Isolamento termico  
Thermal insulation  
**1,55 W/m<sup>2</sup>K**



Abbattimento acustico  
Acoustic insulation  
**a) 41 dB**  
**b) 42 dB**



## OPENTECH

porta elettronica a 1 anta | single leaf electronic door



Classe di sicurezza  
Anti-intrusion  
**Class 3**



Isolamento termico  
Thermal insulation  
**a) 1,26 W/m<sup>2</sup>K**  
**b) 1,13 W/m<sup>2</sup>K**



Abbattimento acustico  
Acoustic insulation  
**a) 30 dB**  
**c) 31 dB**



Permeabilità all'aria  
Air permeability  
**Class 3**



Resistenza al carico del vento  
Resistance to wind load  
**Class C5**



Tenuta all'acqua  
Watertightness  
**Class 9**

a) pannello esterno spessore 4 mm / external panel 4 mm thick b) pannello esterno spessore 20 mm / external panel 20 mm thick c) pannello esterno spessore 10 mm / external panel 10 mm thick



LA PORTA BLINDATA CHE ATTIVA LE MANDATE IN MODO AUTOMATICO OGNI VOLTA CHE VIENE CHIUSA. E' UNA PORTA INNOVATIVA PERCHÈ SVOLGE LA STESSA FUNZIONE DI UNA SERRATURA ELETTRONICA, MA CON UNA SERRATURA MECCANICA. MECCANYA PROTEGGE SEMPRE, SENZA DOVERSI RICORDARE DI CHIUDERE A CHIAVE LA PORTA, PERCHÈ LO FA DA SOLA IN AUTOMATICO.

THE SECURITY DOOR WITH AN AUTOMATIC LOCKING SYSTEM THAT LOCKS THE DOOR WITH THREE TURNS EVERY TIME YOU CLOSE IT. IT'S AN INNOVATIVE SYSTEM, IT WORKS AS A DOOR WITH THE ELECTRONIC LOCK, BUT IT HAS A MECHANICAL ONE. YOU DON'T NEED TO LOCK THE DOOR WITH THE KEY, IT'S DONE AUTOMATICALLY WHEN YOU CLOSE IT.

**Controtelaio** in acciaio sp. 20/10 con 12 zanche di ancoraggio al muro.

**Telaio** in lamiera zincata sp. 20/10 rifinito con boccole, guarnizione e piedini.

**Cerniere regolabili** su 3 assi con cappuccio copri-cerniera.

**Anta** in acciaio, doppia lamiera, guarnizione perimetrale di battuta.

**Coibentazione interna** con poliuretano espanso ad alta densità per isolamento termico.

**Serratura a chiusura automatica** con cilindro europeo con 1 + 5 chiavi con card. Pressore per la chiusura rapida dei deviatori e dei perni in fase di chiusura dell'anta.

**Deviatori di chiusura laterali**

**Barra antispiffero** o battuta inferiore

**5 rostri fissi** lato cerniera.

**Subframe** made with 20/10 thick galvanized steel with 12 anchors to wall.

**Frame** made with 20/10 thick galvanized steel, complete with plastic covers, gasket and footers.

**Adjustable hinges** on 3 axes with hinge covers.

**Doorleaf** made of two galvanized steel. Gasket in the perimeter of the leaf.

**Thermal insulation** with high density polyurethane.

**Automatic lock** and European cylinder with 1 + 5 user keys. Presser for the quick lock of all deadbolts when closing the door.

**Lateral deadbolts.**

**Weatherstrip bar** or bottom rebate of the door threshold.

**5 fixed deadbolts** on the hinge side.

#### DIMENSIONI

##### Standard

cm L 80-85-90 x H 210

##### Fuori misura

cm L da 70 a 100 x H da 200 a 230 (di 1 cm in 1 cm)

**Anta singola con sopra-luce** fino a cm L 100 x H 285

**Anta singola con sopra-luce + fiancoluce/i** fino a cm L 180 x H 285

**Anta singola con fiancoluce/i** fino a cm L 285 x H 230

#### DIMENSIONS

##### Standard

cm W 80-85-90 x H 210

##### Out of standard

cm W from 70 to 100 x H from 200 to 230 (steps of cm 1)

**Single leaf with topwindow** up to W 100 x H 285

**Single leaf with topwindow + sidelight/s** up to cm W 180 x H 285

**Single leaf with sidelight/s** up to cm W 285 x H 230



#### MECCANYA SOUND

**Coibentazione interna** con lana di roccia per isolamento termo-acustico (densità circa 120 Kg/m3).

**Thermal and acoustic insulation** with rock wool (density about 120 kg/m3).



Isolamento termico  
Thermal insulation  
**1,55 W/m²K**



Abbattimento acustico  
Acoustic insulation  
**a) 41 dB**  
**c) 42 dB**

# MECCANYA

porta automatica a 1 anta | automatic single leaf door



Classe di sicurezza  
Anti-intrusion  
**Class 3**



Isolamento termico  
Thermal insulation  
**a) 1,26 W/m²K**  
**b) 1,13 W/m²K**



Abbattimento acustico  
Acoustic insulation  
**a) 30 dB**  
**c) 31 dB**



Permeabilità all'aria  
Air permeability  
**Class 3**



Resistenza al carico del vento  
Resistance to wind load  
**Class C5**



Tenuta all'acqua  
Watertightness  
**Class 9**

a) pannello esterno spessore 4 mm / external panel 4 mm thick b) pannello esterno spessore 20 mm / external panel 20 mm thick c) pannello esterno spessore 10 mm / external panel 10 mm thick



884 È LA PORTA BLINDATA A CLASSE ANTI-EFFRAZIONE 4. LA PIÙ ROBUSTA TRA LE PORTE BLINDATE DI.BI. PROGETTATA E COSTRUITA CON RINFORZI SPECIALI SULL'ANTA E SUL CONTROTELAIO PER PROTEGGERE MAGGIORMENTE I PUNTI DI ATTACCO COME I DEVIATORI, I ROSTRI E LA SERRATURA. 884 IS THE ANTI-INTRUSION CLASS 4 SECURITY DOOR. THE SAFEST DI.BI. SECURITY DOOR, 884 HAS BEEN DESIGNED WITH SPECIAL REINFORCEMENTS ON THE LEAF AND ON THE SUBFRAME TO PROTECT INTRUSION ATTACK POINTS AS THE DEADBOLTS, THE LOCKING SYSTEM AND THE LEAF.



**Controtelaio** in acciaio sp. 20/10 con 12 zanche di ancoraggio al muro e piastre di rinforzo per deviatori e rostri.

**Telaio** in lamiera zincata sp. 20/10 rifinito con boccole, guarnizione e piedini.

**Cerniere regolabili** su 3 assi con cappuccio copri-cerniera.

**Anta** in acciaio, tripla lamiera, guarnizione perimetrale di battuta.

**Coibentazione interna** con poliuretano espanso ad alta densità per isolamento termico. 3 traversi orizzontali di rinforzo.

**Serratura di sicurezza** a cilindro europeo con nucleo a 4 mandate con 5 chiavi d'uso.

**Piastre di rinforzo** su tutta l'altezza del lato serratura.

**Limitatore di apertura e chiusura** di servizio sul lato interno.

**Deviatori di chiusura laterale.**  
**Barra antispiffero** o battuta inferiore  
**5 rostri fissi** lato cerniera.

**Subframe** made with 20/10 thick galvanized steel with 12 anchors to wall and reinforcement plates for deadbolts.

**Frame** made with 20/10 thick galvanized steel, complete with plastic covers, gasket and footers.

**Adjustable hinges** on 3 axes with hinge covers.

**Doorleaf** made of three galvanized steel. Gasket in the perimeter of the leaf.

**Thermal insulation** with high density polyurethane. 3 horizontal reinforcement bars.

**Security locking system** with European cylinder with 4 throws core (5 user keys).

**Reinforcement plates** all along the locking system.

**Opening limiter** and inside service lock.

**Lateral deadbolts.**

**Weatherstrip bar** or bottom rebate of the door threshold.

**5 fixed deadbolts** on the hinge side.

#### DIMENSIONI

**Standard**  
cm L 80-85-90 x H 210

**Fuori misura**  
cm L da 70 a 100 x H da 190 a 230  
(di 1 cm in 1 cm)

#### DIMENSIONS

**Standard**  
cm W 80-85-90 x H 210

**Out of standard**  
cm W from 70 to 100 x H from 190 to 230 (steps of cm 1)



# 884

porta a alta sicurezza a 1 anta | high security single leaf door



Classe di sicurezza  
Anti-intrusion  
**Class 4**



Isolamento termico  
Thermal insulation  
a) 1,26 W/m<sup>2</sup>K  
b) 1,13 W/m<sup>2</sup>K



Abbattimento acustico  
Acoustic insulation  
a) 30 dB  
c) 31 dB



Permeabilità all'aria  
Air permeability  
**Class 3**



Resistenza al carico del vento  
Resistance to wind load  
**Class C5**



Tenuta all'acqua  
Watertightness  
**Class 9**

a) pannello esterno spessore 4 mm / external panel 4 mm thick b) pannello esterno spessore 20 mm / external panel 20 mm thick c) pannello esterno spessore 10 mm / external panel 10 mm thick



MITE È LA PORTA BLINDATA DI.BI. CON TRASMITTANZA TERMICA CERTIFICATA A 1,00 W/M<sup>2</sup>K .  
 QUESTI VALORI RISPONDONO ALLE ESIGENZE PRESTAZIONALI DI TUTTE LE "ZONE CLIMATICHE"  
 DEL TERRITORIO ITALIANO E CONSENTONO DI USUFRUIRE DEGLI INCENTIVI DI LEGGE IN CORSO.  
 LA PORTA MITE È PROGETTATA CON UN TELAIO A TAGLIO TERMICO E UNA STRUTTURA DELL'ANTA  
 DOTATA DI MATERIALI SPECIFICI CHE GARANTISCONO UNA MAGGIORE COIBENTAZIONE ALLA PORTA.  
 MITE IS THE LATEST MODEL OF SECURITY DOOR PRODUCED BY DI.BI. IT STANDS OUT FOR HIS HIGH  
 PERFORMANCE IN TERMS OF THERMAL INSULATION, WITH THE ACHIEVEMENT OF A RATE OF 1,00 W/M<sup>2</sup>K .  
 THE DOOR HAS BEEN DESIGNED WITH A SPECIAL FRAME WITH THERMAL BREAK AND THE DOOR  
 STRUCTURE IS EQUIPPED WITH SPECIFIC FILLING MATERIAL FOR THERMAL INSULATION.



**Controtelaio** in acciaio a taglio termico (Modello Secco).  
**Telaio** in lamiera zincata sp. 20/10 a taglio termico (Modello Secco) verniciato e rifinito con boccole, guarnizione e piedini.  
**Cerniere regolabili** su 3 assi con cappuccio copri-cerniera del colore del telaio.  
**Anta** in acciaio, doppia lamiera guarnizione perimetrale di battuta.  
**Coibentazione interna** con poliuretano espanso ad alta densità per isolamento termico e coibentazione in polistirene tra rivestimento esterno e struttura anta in acciaio.  
**Serratura di sicurezza** a cilindro europeo con 1 chiave da cantiere + 5 chiavi d'uso.  
**Limitatore di apertura e chiusura** di servizio sul lato interno.  
**Deviatore di chiusura laterale.**  
**Asta superiore.**  
**Barra antispiffero** o battuta inferiore.  
**5 rostri fissi** lato cerniera.

**Steel subframe** with thermal break.  
**Frame** made with 20/10 thick galvanized steel with thermal break (Secco Model), complete with plastic covers, gasket and footers.  
**Adjustable hinges** on 3 axes with hinge covers of the frame colour.  
**Doorleaf** made of two galvanized steel sheets. Gasket in the perimeter of the leaf.  
**Thermal insulation** with high density polyurethane and polystyrene insulation.  
**Security locking system** with master core + core with European cylinder with 5 user keys.  
**Opening limiter** and inside service lock.  
**Lateral deadbolts.**  
**Weatherstrip bar** or bottom rebate of the door threshold.  
**5 fixed deadbolts** on the hinge side.

#### DIMENSIONI

**Standard**  
 L da 70 a 100 cm x H da 190 a 245 cm (di 1 cm in 1 cm)  
**Fuori misura**  
 L da 101 a 110 cm x H da 190 a 230 cm (di 1 cm in 1 cm)  
 Apertura a spingere

#### DIMENSIONS

**Standard**  
 W from 70 to 100 cm x H from 190 to 245 cm (steps of cm 1)  
**Out of standard**  
 W from 101 to 110 cm x H from 190 to 230 cm (steps of cm 1)  
 Push opening.



# MITE

porta a taglio termico a 1 anta | single leaf door with thermal break



Classe di sicurezza  
 Anti-intrusion  
**Class 3**



Isolamento termico  
 Thermal insulation  
**1,00 W/m<sup>2</sup>K**



Abbattimento acustico  
 Acoustic insulation  
**30-31 dB**



Permeabilità all'aria  
 Air permeability  
**Class 4**



Resistenza al carico del vento  
 Resistance to wind load  
**Class 5**



Tenuta all'acqua  
 Watertightness  
**Class 9**



LA PORTA BLINDATA BREVETTATA CON CASSAFORTE INTEGRATA. UN NASCONDIGLIO SICURO, BREVETTATO, UNICO AL MONDO E NON RILEVABILE CON IL METAL-DETECTOR. SEGRETA È INDICATA PER ESSERE INSTALLATA IN POSIZIONI POCO VISIBILI, COME TAVERNETTE, GARAGE E INGRESSI SECONDARI.

THE PATENTED SECURITY DOOR WITH CONCEALED SAFETY BOXES. IT IS A SAFE HIDING PLACE: PATENTED, UNIQUE IN THE WORLD, AS A REAL STRONGBOX WHICH CANNOT BE DETECTED BY THE METAL-DETECTOR. IT IS IDEAL TO BE USED IN HIDDEN POSITIONS SUCH AS CELLARS, BASEMENTS, GARAGES, OR SECONDARY ENTRIES OF THE HOUSE.



**Controtelaio** in acciaio sp. 20/10 con 12 zanche di ancoraggio al muro.  
**Telaio** in lamiera zincata sp. 20/10 rifinito con boccole, guarnizione e piedini.

**Cerniere regolabili** su 3 assi con cappuccio copri-cerniera.

**Anta** in acciaio, doppia lamiera, guarnizione perimetrale di battuta.

**Coibentazione interna** con poliuretano espanso ad alta densità per isolamento termico.

**Tesoretto superiore o laterale** con serratura a cilindro europeo diversa dalla serratura principale.

**Serratura di sicurezza** a cilindro europeo con 5 chiavi d'uso.

**Limitatore di apertura e chiusura** di servizio sul lato interno.

**Deviatori di chiusura laterali.**

**Barra antispiffero** o battuta inferiore.

**5 rostri fissi** lato cerniera.

**Subframe** made with 20/10 thick galvanized steel with 12 anchors to wall.

**Frame** made with 20/10 thick galvanized steel, complete with plastic covers, gasket and footers.

**Adjustable hinges** on 3 axes with hinge covers.

**Doorleaf** made of two galvanized steel. Gasket in the perimeter of the leaf.

**Thermal insulation** with high density polyurethane.

**Upper or lateral safety box** with a European cylinder locking system different from the main entrance locking system.

**Security locking system** with European cylinder (5 user keys).

**Opening limiter** and inside service lock.

**Lateral deadbolts.**

**Weatherstrip bar** or bottom rebate of the door threshold.

**5 fixed deadbolts** on the hinge side.

#### DIMENSIONI

Le dimensioni di riferimento sono il **modello 883** - 1 anta. Altezza massima cm 230.

#### DIMENSIONS

For the dimensions of the door see **model 883** - single leaf. Maximum height cm 230.

#### SOLUZIONI POSSIBILI POSSIBLE SOLUTIONS

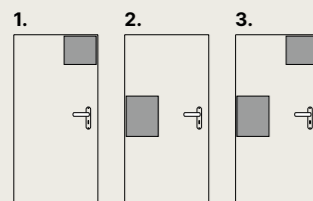

SeGreta offre 3 possibili soluzioni per la collocazione del tesoretto.

1. Con tesoretto in posizione superiore, è di serie per tutte le porte SeGreta.
2. Con tesoretto in posizione laterale è opzionale, ma diventa di serie in caso di porta con larghezza da 700 a 790 mm.
3. Con i 2 tesoretti in posizione superiore e laterale, è sempre opzionale.

Il tesoretto ha uno spazio utile interno di cm 35,5 × 24 × 2,63 di spessore.

SeGreta offers 3 different options for the position of the safety boxes.

1. One upper safety box. This is the standard option.
2. The lateral position is optional in all cases, except for doors W from 700 to 790 mm. In this case is the standard option.
3. One lateral and one upper safety box, always optional.

Dimensions of the safety box cm 35,5 × 24 × 2,63 deep.



# SEGRETA

porta con cassaforte a 1 anta | single leaf door with safety box



Classe di sicurezza  
Anti-intrusion  
**Class 3**



Isolamento termico  
Thermal insulation  
a) 1,26 W/m<sup>2</sup>K  
b) 1,13 W/m<sup>2</sup>K



Abbattimento acustico  
Acoustic insulation  
a) 30 dB  
c) 31 dB



Permeabilità all'aria  
Air permeability  
**Class 3**



Resistenza al carico del vento  
Resistance to wind load  
**Class C5**



Tenuta all'acqua  
Watertightness  
**Class 9**

a) pannello esterno spessore 4 mm / external panel 4 mm thick b) pannello esterno spessore 20 mm / external panel 20 mm thick c) pannello esterno spessore 10 mm / external panel 10 mm thick



LA PERSONALIZZAZIONE IN UNA PORTA BLINDATA. 883 È LA PORTA BLINDATA CHE SI PRESTA A TUTTE LE PERSONALIZZAZIONI E ESIGENZE DELLA CLIENTELA. DISPONIBILE SIA NELLE DIMENSIONI STANDARD CHE COME FUORI MISURA, SI PRESTA AD ESSERE INSTALLATA COME PORTA BLINDATA SIA DA ESTERNO SIA DA INTERNO. THE SECURITY DOOR TO CUSTOMIZE. 883 IS THE ANTI-INTRUSION CLASS 3 SECURITY DOOR WHICH CAN BE TOTALLY CUSTOMIZED ACCORDING TO THE CUSTOMER NEED AND STYLE. IT IS AVAILABLE IN STANDARD OR OUT OF STANDARD DIMENSIONS, AND IT CAN BE APPLIED AS A SECURITY DOOR FOR INTERNAL OR EXTERNAL INSTALLATION.



**Controtelaio** in acciaio sp. 20/10 con 12 zanche di ancoraggio al muro.  
**Telaio** in lamiera zincata sp. 20/10 rifinito con boccole, guarnizione e piedini.  
**Cerniere regolabili** su 3 assi con cappuccio copri-cerniera.  
**Anta** in acciaio, doppia lamiera, guarnizione perimetrale di battuta.  
**Coibentazione interna** con poliuretano espanso ad alta densità per isolamento termico.  
**Serratura di sicurezza** a doppia mappa con 5 chiavi d'uso.  
**Limitatore di apertura e chiusura** di servizio sul lato interno.  
**Deviatori di chiusura laterali.**  
**Barra antispiffero** o battuta inferiore.  
**5 rostri fissi** lato cerniera.

#### DIMENSIONI

**Standard**  
 cm L da 70 a 100 x H da 190 a 230  
**Fuori misura**  
 cm L da 70 a 100 x H da 231 a 270  
 cm L da 101 a 110 x H da 190 a 230  
**Anta singola con sopra luce**  
 fino a cm L 110 x H 285  
**Anta singola con sopra luce + fiancoluce/i**  
 fino a cm L 180 x H 285  
**Anta singola con fiancoluce/i**  
 fino a cm L 285 x H 270

**Subframe** made with 20/10 thick galvanized steel with 12 anchors to wall.  
**Frame** made with 20/10 thick galvanized steel, complete with plastic covers, gasket and footers.  
**Adjustable hinges** on 3 axes with hinge covers.  
**Doorleaf** made of two galvanized steel. Gasket in the perimeter of the leaf.  
**Thermal insulation** with high density polyurethane.  
**Security locking system** with double bitted key (5 user keys).  
**Opening limiter** and inside service lock.  
**Lateral deadbolts.**  
**Weatherstrip bar** or bottom rebate of the door threshold.  
**5 fixed deadbolts** on the hinge side.

#### DIMENSIONS

**Standard**  
 cm W from 70 to 100 x H from 190 to 230  
**Out of standard**  
 cm L da 70 a 100 x H da 231 a 270  
 cm W from 101 to 110 x H from 190 to 230  
**Single leaf with topwindow**  
 up to W 110 x H 285  
**Single leaf with topwindow + sidelight/s**  
 up to cm W 180 x H 285  
**Single leaf with sidelight/s**  
 up to cm W 285 x H 270

### 883 SOUND

**Coibentazione interna** con lana di roccia per isolamento termo-acustico (densità circa 120 Kg/m<sup>3</sup>).

**Thermal and acoustic insulation** with rock wool (density about 120 kg/m<sup>3</sup>).



Isolamento termico  
 Thermal insulation  
**1,55 W/m<sup>2</sup>K**



Abbattimento acustico  
 Acoustic insulation  
**a) 41 dB**  
**c) 42 dB**



# 883

porta su misura a 1 anta | out of standard single leaf door



Classe di sicurezza  
 Anti-intrusion  
**Class 3**



Isolamento termico  
 Thermal insulation  
**a) 1,26 W/m<sup>2</sup>K**  
**b) 1,13 W/m<sup>2</sup>K**



Abbattimento acustico  
 Acoustic insulation  
**a) 30 dB**  
**c) 31 dB**



Permeabilità all'aria  
 Air permeability  
**Class 3**



Resistenza al carico del vento  
 Resistance to wind load  
**Class C5**



Tenuta all'acqua  
 Watertightness  
**Class 9**

a) pannello esterno spessore 4 mm / external panel 4 mm thick b) pannello esterno spessore 20 mm / external panel 20 mm thick c) pannello esterno spessore 10 mm / external panel 10 mm thick



LA PERSONALIZZAZIONE IN UNA PORTA BLINDATA A DUE ANTE.

883 È LA LINEA A CLASSE ANTI-EFFRAZIONE 3 CHE SI PRESTA A TUTTE LE PERSONALIZZAZIONI ED ESIGENZE DELLA CLIENTELA. LA PORTA 883 A 2 DUE ANTE RISPECCHIA

LE STESSA CARATTERISTICHE TECNICHE E OPZIONI DELLA VERSIONE A 1 ANTA.

THE DOUBLE LEAF SECURITY DOOR TO CUSTOMIZE.

883 IS THE ANTI-INTRUSION CLASS 3 SECURITY DOOR WHICH CAN BE TOTALLY CUSTOMIZED

ACCORDING TO THE CUSTOMER NEED AND STYLE. THE DOUBLE LEAF DOOR HAS

THE SAME TECHNICAL FEATURES AND OPTIONS OF THE SINGLE LEAF 883 MODEL.

**Controtelaio** in acciaio sp. 20/10 con 12 zanche di ancoraggio al muro.

**Telaio** in lamiera zincata sp. 20/10 rifinito con boccole, guarnizione e piedini.

**Cerniere regolabili** su 3 assi con cappuccio copri-cerniera.

**Anta** in acciaio, doppia lamiera, guarnizione perimetrale di battuta

**Coibentazione interna** con poliuretano espanso ad alta densità per isolamento termico.

**Serratura di sicurezza** a doppia mappa con 5 chiavi d'uso.

**Limitatore di apertura e chiusura** di servizio sul lato interno.

**Deviatori di chiusura laterali.**

**Barra antispiffero** o battuta inferiore.

**5 rostri fissi** lato cerniera.

**Subframe** made with 20/10 thick galvanized steel with 12 anchors to wall.

**Frame** made with 20/10 thick galvanized steel, complete with plastic covers, gasket and footers.

**Adjustable hinges** on 3 axes with hinge covers.

**Doorleaf** made of two galvanized steel.

Gasket in the perimeter of the leaf.

**Thermal insulation** with high density polyurethane.

**Security locking system** with double bitted key (5 user keys).

**Opening limiter** and inside service lock.

**Lateral deadbolts.**

**Weatherstrip bar** or bottom rebate of the door threshold.

**5 fixed deadbolts** on the hinge side.

In foto è presentato lo spaccato **883**.

In picture it is shown **883** technical showing.

## DIMENSIONI

### 2 ANTE ASIMMETRICHE

#### Standard

cm L da 100 a 140 x H da 190 a 270

(anta mobile cm L max 100) \*

cm L da 131 a 150 x H da 190 a 230

(anta mobile cm L da 101 a 110) \*

### 2 ANTE SIMMETRICHE

#### Standard

cm L da 100 a 200 x H da 190 a 270

(anta mobile cm L max 100) \*

cm L da 202 a 220 x H da 190 a 230

(anta mobile cm L da 101 a 110) \*

#### Doppia anta con soprauce

fino a cm L 200 x H 285

#### Doppia anta con soprauce + fiancoluce/i

fino a cm L 180 x H 285

#### Doppia anta con fiancoluce/i

fino a cm L 285 x H 270

\* di 1 cm in 1 cm

## DIMENSIONS

### DOUBLE LEAF / ASYMMETRIC LEAVES

#### Standard

cm W from 100 to 140 x H from 190 to 270

(main leaf cm W up to 100) \*

cm W from 131 to 150 x H from 190 to 230

(main leaf cm W from 101 to 110) \*

### DOUBLE LEAF / SYMMETRIC LEAVES

#### Standard

cm W from 100 to 200 x H from 190 to 270

(main leaf cm W up to 100) \*

cm W from 202 to 220 x H from 190 to 230

(main leaf cm W from 101 to 110) \*

#### Double leaf with topwindow

up to W 200 x H 285

#### Double leaf with topwindow + sidelight/s

up to cm W 180 x H 285

#### Double leaf with sidelight/s

up to cm W 285 x H 270

\* steps of cm 1



# 883 / OPENTECH

porte a 2 ante | double leaf doors



Classe di sicurezza  
Anti-intrusion  
**Class 3**



Isolamento termico  
Thermal insulation  
**b) 1,5 W/m²K**



Abbattimento acustico  
Acoustic insulation  
**a) 30 dB**  
**b) 31 dB**



Permeabilità all'aria  
Air permeability  
**Class 3**



Resistenza al carico del vento  
Resistance to wind load  
**Class C5**



Tenuta all'acqua  
Watertightness  
**Class 9**

a) pannello esterno spessore 4 mm / external panel 4 mm thick b) pannello esterno spessore 10 mm / external panel 10 mm thick



LA PORTA BLINDATA VETRATA HA LE STESSE CARATTERISTICHE TECNICHE DELLA PORTA 883 E OPENTECH A 1 ANTA E A 2 ANTE E PUÒ ACCOGLIERE MOLTI MODELLI DELLA COLLEZIONE DI RIVESTIMENTO "LISCI" E "UNA VOLTA" IN DIVERSI MATERIALI DI FINITURA. THE SECURITY DOOR WITH GLASS INSERT HAS THE SAME TECHNICAL FEATURES OF 883 AND OPENTECH SINGLE LEAF AND DOUBLE LEAF DOOR, AND IT CAN BE PRESENTED WITH MANY FINISHING PANELS FROM "LISCI" AND "UNA VOLTA" COLLECTION, IN DIFFERENT MATERIALS.



**Controtelaio** in acciaio sp. 20/10 con 12 zanche di ancoraggio al muro.  
**Telaio** in lamiera zincata sp. 20/10 rifinito con boccole, guarnizione e piedini.  
**Cerniere regolabili** su 3 assi con cappuccio copri-cerniera.  
**Anta** in acciaio, doppia lamiera, guarnizione perimetrale di battuta.  
**Coibentazione interna** con poliuretano espanso ad alta densità per isolamento termico.  
**Cornice ferma-vetro.**  
**Vetrocamera** da 26 mm.  
**Serratura di sicurezza** a doppia mappa con 5 chiavi d'uso.  
**Limitatore di apertura e chiusura** di servizio sul lato interno.  
**Deviatori di chiusura laterali.**  
**Barra antispiffero** o battuta inferiore.  
**5 rostri fissi** lato cerniera.

In foto è presentato lo spaccato **883**.

#### DIMENSIONI

Le dimensioni di riferimento sono i **modelli 883 e Opentech** 1 anta e 2 ante.

**Subframe** made with 20/10 thick galvanized steel with 12 anchors to wall.  
**Frame** made with 20/10 thick galvanized steel, complete with plastic covers, gasket and footers.  
**Adjustable hinges** on 3 axes with hinge covers.  
**Doorleaf** made of two galvanized steel. Gasket in the perimeter of the leaf.  
**Thermal insulation** with high density polyurethane.  
**Glass-fixing frames.**  
**Double glazing** 26 mm thick.  
**Security locking system** with double bitted key (5 user keys).  
**Opening limiter** and inside service lock.  
**Lateral deadbolts.**  
**Weatherstrip bar** or bottom rebate of the door threshold  
**5 fixed deadbolts** on the hinge side.

In picture it is shown **883** technical showing.

#### DIMENSIONS

For the dimensions of the door see **models 883 and Opentech** single and double leaf.



## 883 / OPENTECH

porte vetrate a 1 anta e 2 ante | single and double leaf doors with glass insert



Classe di sicurezza  
Anti-intrusion  
**Class 3**



Isolamento termico  
Thermal insulation  
a) 1,8 W/m<sup>2</sup>K  
b) 1,8 W/m<sup>2</sup>K  
c) 1,7 W/m<sup>2</sup>K



Abbattimento acustico  
Acoustic insulation  
a) 30 dB  
b) 31 dB



Permeabilità all'aria  
Air permeability  
**Class 3**



Resistenza al carico del vento  
Resistance to wind load  
**Class C5**



Tenuta all'acqua  
Watertightness  
**Class 9**

a) pannello esterno spessore 4 mm / external panel 4 mm thick b) pannello esterno spessore 20 mm / external panel 20 mm thick c) pannello esterno spessore 10 mm / external panel 10 mm thick



LA PORTA BLINDATA VETRATA 883 E OPENTECH CON UN NUOVO VOLTO: LA PORTA SI PRESENTA CON PANNELLI DI RIVESTIMENTO INTERNI E ESTERNI IN PLEXIGLASS, CHE RACCHIUDONO AL LORO INTERNO IL VETRO DI SICUREZZA SATINATO. UNA SUPERFICIE TOTALMENTE PIATTA PER LA NUOVA PORTA VETRATA DI.BI., PER UN LOOK PIÙ LEGGERO E MODERNO.

883 GLASS SECURITY DOOR AND OPENTECH SECURITY DOOR WITH A NEW LOOK: THE DOOR COMES WITH INTERNAL AND EXTERNAL PLEXIGLASS FINISHING PANELS, WHICH ENCASE INSIDE A SATINATED COLOR SAFETY GLASS. THE NEW DI.BI. SECURITY DOOR WITH GLASS INSERT WITH A TOTALLY FLAT SURFACE FOR A MODERN AND BRIGHT APPEARANCE.



**Controtelaio** in acciaio sp. 20/10 con 12 zanche di ancoraggio al muro.

**Telaio** in lamiera zincata sp. 20/10 rifinito con boccole, guarnizione e piedini.

**Cerniere regolabili** su 3 assi con cappuccio copri-cerniera.

**Anta** in acciaio, doppia lamiera, guarnizione perimetrale di battuta.

**Coibentazione interna** con poliuretano espanso ad alta densità per isolamento termico.

**Vetrocamera** da 26 mm.

**Serratura di sicurezza** a cilindro europeo con 5 chiavi d'uso.

**Limitatore di apertura e chiusura** di servizio sul lato interno.

**Deviatori di chiusura laterali.**

**Barra antispiffero** o battuta inferiore.

**5 rostri fissi** lato cerniera.

In foto è presentato lo spaccato **883**.

**Subframe** made with 20/10 thick galvanized steel with 12 anchors to wall.

**Frame** made with 20/10 thick galvanized steel, complete with plastic covers, gasket and footers.

**Adjustable hinges** on 3 axes with hinge covers.

**Doorleaf** made of two galvanized steel. Gasket in the perimeter of the leaf.

**Thermal insulation** with high density polyurethane.

**Double glazing** 26 mm thick.

**Security locking system** with European cylinder (5 user keys).

**Opening limiter** and inside service lock.

**Lateral deadbolts.**

**Weatherstrip bar** or bottom rebate of the door threshold

**5 fixed deadbolts** on the hinge side.

In picture it is shown **883** technical showing.

#### DIMENSIONI

Le dimensioni di riferimento sono i **modelli 883 e Opentech** 1 anta e 2 ante.

#### DIMENSIONS

For the dimensions of the door see **models 883 and Opentech** single and double leaf.

#### CARATTERISTICHE TECNICHE

Le strutture di riferimento sono i **modelli 883 e Opentech** - 1 anta e 2 ante.

#### TECHNICAL FEATURES

For the structure of the door, see **models 883 and Opentech** - single and double leaf.



## 883 / OPENTECH SKIN

porte vetrate in plexiglass 1 anta e 2 ante | single and double leaf doors with glass insert and plexiglass finishing



Classe di sicurezza  
Anti-intrusion  
**Class 3**



Isolamento termico  
Thermal insulation  
**1,7 W/m²K**



Abbattimento acustico  
Acoustic insulation  
**30 dB**



Permeabilità all'aria  
Air permeability  
**Class 3**



Resistenza al carico del vento  
Resistance to wind load  
**Class C5**



Tenuta all'acqua  
Watertightness  
**Class 9**



LA PORTA BLINDATA AD ARCO HA LE STESSA CARATTERISTICHE TECNICHE DELLA PORTA 883 O 884 A 1 ANTA E ALLA PORTA 883 A 2 ANTE E PUÒ ACCOGLIERE TUTTI I MODELLI DELLA COLLEZIONE DI RIVESTIMENTO "LISCI" E "UNA VOLTA" IN DIVERSI MATERIALI DI FINITURA.

THE ARCHED DOOR HAS THE SAME TECHNICAL FEATURES OF 883 OR 884 SINGLE LEAF DOOR AND OF THE DOUBLE LEAF 883 DOOR, AND IT CAN BE PRESENTED WITH ALL THE FINISHING PANELS FROM "LISCI" AND "UNA VOLTA" COLLECTION, IN DIFFERENT MATERIALS.



**Controtelaio** in acciaio sp. 20/10 con 12 zanche di ancoraggio al muro.

**Telaio** in lamiera zincata sp. 20/10 rifinito con boccole, guarnizione e piedini.

**Cerniere regolabili** su 3 assi con cappuccio copri-cerniera.

**Anta** in acciaio, doppia lamiera, guarnizione perimetrale di battuta.

**Coibentazione interna** con poliuretano espanso ad alta densità per isolamento termico.

**Serratura di sicurezza** a doppia mappa con 5 chiavi d'uso.

**Limitatore di apertura e chiusura** di servizio sul lato interno.

**Deviatori di chiusura laterali.**

**Barra antispiffero** o battuta inferiore.

**5 rostri fissi** lato cerniera.

In foto è presentato lo spaccato **884**.

**Subframe** made with 20/10 thick galvanized steel with 12 anchors to wall.

**Frame** made with 20/10 thick galvanized steel, complete with plastic covers, gasket and footers.

**Adjustable hinges** on 3 axes with hinge covers.

**Doorleaf** made of two galvanized steel. Gasket in the perimeter of the leaf.

**Thermal insulation** with high density polyurethane.

**Security locking system** with double bitted key (5 user keys).

**Opening limiter** and inside service lock.

**Lateral deadbolts.**

**Weatherstrip bar** or bottom rebate of the door threshold.

**5 fixed deadbolts** on the hinge side.

In picture it is shown **884** technical showing.

#### DIMENSIONI

**1 anta**  
cm. L da 70 a 100 x H da 190 a 260  
(di 1 cm in 1 cm)

**2 ante simmetriche e asimmetriche**  
cm L da 100 a 200 x H da 190 a 260  
(di 1 cm in 1 cm)

#### CARATTERISTICHE TECNICHE

Le strutture di riferimento sono i modelli **883 e Opentech** - 1 anta e 2 ante.

**884** solo a 1 anta.

#### DIMENSIONS

**1 leaf**  
cm W from 70 to 100 x H from 190 to 260  
(steps of cm 1)

**Double leaf with symmetric and asymmetric leaves**  
cm W from 100 to 200 x H from 190 to 260  
(steps of cm 1)

#### TECHNICAL FEATURES

For the structure of the door, see models **883 and Opentech** - single and double leaf.

**884** only one leaf.



## 883 / 884 / OPENTECH

porte ad arco 1 anta e 2 ante | single and double leaf arched doors



Classe di sicurezza  
Anti-intrusion  
**Class 3 (883, Opentech)**  
**Class 4 (884)**



Isolamento termico  
Thermal insulation  
**a) 1,26 W/m<sup>2</sup>K**  
**b) 1,13 W/m<sup>2</sup>K**



Abbattimento acustico  
Acoustic insulation  
**a) 30 dB**  
**c) 31 dB**



Permeabilità all'aria  
Air permeability  
**Class 3**



Resistenza al carico del vento  
Resistance to wind load  
**Class C5**



Tenuta all'acqua  
Watertightness  
**Class 9**

a) pannello esterno spessore 4 mm / external panel 4 mm thick b) pannello esterno spessore 10 mm / external panel 10 mm thick c) pannello esterno spessore 20 mm / external panel 20 mm thick



NON C'È NIENTE DI MEGLIO CHE AVERE UNA CASA ACCOGLIENTE, CALDA, SICURA E SILENZIOSA. SOUND PLUS E MAXI OFFRONO LA SICUREZZA DELLA CLASSE ANTI-EFFRAZIONE 3 E UN ISOLAMENTO ACUSTICO FINO A 42 DB PER PERMETTERE DI RITROVARE IN CASA LA PRIVACY CHE SI DESIDERA. CIÒ CHE RENDE FONOASSORBENTE LA LINEA SOUND SONO I MATERIALI INSERITI ALL'INTERNO DELL'ANTA E TRA TELAIO E CONTROTELAIO.

THERE IS NOTHING BETTER THAN A COSY, WARM, SAFE AND QUIET HOUSE. SOUND PLUS AND MAXI OFFER ANTI-INTRUSION CLASS 3, WITH AN ACOUSTIC INSULATION UP TO 42 DB, TO ALLOW THE CUSTOMER TO FIND THE COMFORT HE LIKES IN HIS HOUSE. WHAT MAKES THIS LINE A SOUND-PROOFING SECURITY DOOR IS HIDDEN INSIDE THE DOOR AND BETWEEN THE FRAME AND THE SUBFRAME.

## SOUND MAXI

**Controtelaio** in acciaio sp. 20/10 con 12 zanche di ancoraggio al muro.

**Telaio** in lamiera zincata sp. 20/10 rifinito con boccole, guarnizione e piedini.

**Cerniere regolabili** su 3 assi con cappuccio copri-cerniera.

**Anta** in acciaio, doppia lamiera, guarnizione perimetrale di battuta

**Coibentazione interna** con lana di roccia

per isolamento termo-acustico (densità circa 120 Kg/m<sup>3</sup>).

**Serratura di sicurezza** a cilindro europeo con 5 chiavi d'uso.

**Limitatore di apertura e chiusura** di servizio sul lato interno.

**Deviatore di chiusura laterale** e asta superiore.

**Barra antispiffero** o battuta inferiore.

**5 rostri fissi** lato cerniera.

**Subframe** made with 20/10 thick galvanized steel with 12 anchors to wall.

**Frame** made with 20/10 thick galvanized steel, complete with plastic covers, gasket and footers.

**Adjustable hinges** on 3 axes with hinge covers.

**Doorleaf** made of two galvanized steel.

Gasket in the perimeter of the leaf.

**Thermal and acoustic insulation** with rock wool (density about 120 kg/m<sup>3</sup>).

**Security locking system** with European cylinder (5 user keys).

**Opening limiter** and inside service lock.

**Lateral deadbolt** and upper deadbolt bar.

**Weatherstrip bar** or bottom rebate of the door threshold.

**5 fixed deadbolts** on the hinge side.

### DIMENSIONI

**Standard**  
cm L 80-85-90 x H 200-210

### DIMENSIONS

**Standard**  
cm W 80-85-90 x H 200-210



## SOUND PLUS

### Differenze

**Anta** in acciaio, mono lamiera elettrozincata, guarnizione perimetrale di battuta.

### Differences

**Doorleaf** made of one galvanized steel sheet. Gasket in the perimeter of the leaf.

### DIMENSIONI

**Standard**  
cm L 80-85-90 x H 210

### DIMENSIONS

**Standard**  
cm W 80-85-90 x H 210



# SOUND MAXI / SOUND PLUS

porte insonorizzate a 1 anta | single leaf sound proofing doors

Icona	Sound Maxi	Sound Plus
	Classe di sicurezza Anti-intrusion Class 3	
	Isolamento termico Thermal insulation b) 1,55 W/m <sup>2</sup> K	
	Abbattimento acustico Acoustic insulation a) 41 dB b) 42 dB	Abbattimento acustico Acoustic insulation a) 39 dB b) 40 dB
	Permeabilità all'aria Air permeability Class 3	
	Resist. al carico del vento Resistance to wind load Class C5	
	Tenuta all'acqua Watertightness Class 9	

a) pannello esterno spessore 4 mm / external panel 4 mm thick b) pannello esterno spessore 10 mm / external panel 10 mm thick



LA LINEA DI PORTE BLINDATE DI DIMENSIONI STANDARD IN CLASSE ANTI-EFFRAZIONE 3. POKER 2 È LA PORTA BLINDATA AD ELEVATO ISOLAMENTO TERMICO GRAZIE ALLA SUA ROBUSTA STRUTTURA INTERNA. PROGETTATA PER CHI CERCA UN PRODOTTO STANDARD, MA PERSONALIZZABILE, È UTILIZZABILE SIA PER USO INTERNO CHE DA ESTERNO. POKER 1 È IL PRODOTTO IDEALE PER INSTALLAZIONI AL RIPARO DAGLI AGENTI ATMOSFERICI (CONDOMINI E CAPOSCALA). POKER LINE IS MADE OF STANDARD DIMENSION SECURITY DOORS IN CLASS 3 ANTI-INTRUSION. POKER 2 IS THE SECURITY DOOR WITH HIGH THERMAL INSULATION THANKS TO ITS STRONG INNER STRUCTURE. IT HAS BEEN DESIGNED FOR THOSE WHO LOOKS FOR A STANDARD DOOR, BUT IT CAN BE CUSTOMISED AND USED FOR INTERNAL OR EXTERNAL INSTALLATION. POKER 1 IS PERFECT FOR INSIDE INSTALLATION, PROTECTED FROM ATMOSPHERIC AGENTS (AS BUILDINGS AND APARTMENTS).

## POKER 2

**Controtelaio** in acciaio sp. 20/10 con 12 zanche di ancoraggio al muro.

**Telaio** in lamiera zincata sp. 20/10 rifinito con boccole, guarnizione e piedini.

**Cerniere regolabili** su 3 assi con cappuccio copri-cerniera.

**Anta** in acciaio, doppia lamiera, guarnizione perimetrale di battuta.

**Coibentazione interna** con poliuretano espanso ad alta densità per isolamento termico.

**Serratura di sicurezza** a cilindro europeo con 5 chiavi d'uso.

Limitatore di apertura e chiusura di servizio sul lato interno.

**Deviatore di chiusura laterale** e asta superiore.

**Barra antispiffero** o battuta inferiore.

**5 rostri fissi** lato cerniera.

**Subframe** made with 20/10 thick galvanized steel with 12 anchors to wall.

**Frame** made with 20/10 thick galvanized steel, complete with plastic covers, gasket and footers.

**Adjustable hinges** on 3 axes with hinge covers.

**Doorleaf** made of two galvanized steel. Gasket in the perimeter of the leaf.

**Thermal insulation** with high density polyurethane.

**Security locking system** with European cylinder (5 user keys).

**Opening limiter** and inside service lock.

**Lateral deadbolt** and upper deadbolt bar.

**Weatherstrip bar** or bottom rebate of the door threshold.

**5 fixed deadbolts** on the hinge side.

### DIMENSIONI

**Standard**  
cm L 80-85-90 x H 200-210

**Anta singola con sopra luce**  
fino a H 285

**Anta singola con sopra luce + fiancoluce/i**  
fino a cm L 180 x H 285

**Anta singola con fiancoluce/i**  
fino a cm L 285 x H 210

### DIMENSIONS

**Standard**  
cm W 80-85-90 x H 200-210

**Single leaf with topwindow**  
up to H 285

**Single leaf with topwindow + sidelight/s**  
up to cm W 180 x H 285

**Single leaf with sidelight/s**  
up to cm W 285 x H 210



## POKER 1

### Differenze

**Anta** in acciaio, mono lamiera elettrozincata, guarnizione perimetrale di battuta.

### Differences

**Doorleaf** made of one galvanized steel sheet. Gasket in the perimeter of the leaf.

### DIMENSIONI

**Standard**  
cm L 80-85-90 x H 210

### DIMENSIONS

**Standard**  
cm W 80-85-90 x H 210



# POKER 2 / POKER 1

porte standard a 1 anta | single leaf standard door

	Poker 2	Poker 1		Poker 2		Poker 2
Classe di sicurezza Anti-intrusion <b>Class 3</b>	Isolamento termico Thermal insulation a) 1,26 W/m <sup>2</sup> K c) 1,13 W/m <sup>2</sup> K	Isolamento termico Thermal insulation a) 2,36 W/m <sup>2</sup> K b) 2,02 W/m <sup>2</sup> K	Abbattimento acustico Acoustic insulation a) 30 dB b) 31 dB (Poker 1) c) 31 dB (Poker 2)	Permeabilità all'aria Air permeability <b>Class 3</b>	Resist. al carico del vento Resistance to wind load <b>Class C5</b>	Tenuta all'acqua Watertightness <b>Class 9</b>

a) pannello esterno spessore 4 mm / external panel 4 mm thick b) pannello esterno spessore 10 mm / external panel 10 mm thick c) pannello esterno spessore 20 mm / external panel 20 mm thick



LA PORTA BLINDATA TAGLIAFUOCO. LA PORTA BLINDATA DRAGO È OMOLOGATA EI1 20 - EI2 30 SECONDO LA NORMA UNI EN 13501 - 2:2009 ED È CERTIFICATA PER RESISTENZA AL FUOCO E AL FUMO PER 30 MINUTI. DRAGO È UNA PORTA BLINDATA PER INTERNI, A CLASSE 3 ANTI-EFFRAZIONE E CON BUONE PRESTAZIONI DI FONDO ASSORBENZA.

THE FIRE RESISTANT SECURITY DOOR. DRAGO SECURITY DOOR IS THE LINE OF FIREPROOF AND SMOKEPROOF SECURITY DOORS WITH EI1 20 - EI2 30 FIREPROOF CERTIFICATION, ACCORDING TO THE EUROPEAN RULE UNI EN 13501 - 2:2009 - CERTIFIED TO RESIST DURING 30 MINUTES. DRAGO DOOR IS FOR INTERNAL INSTALLATION, CERTIFIED ANTI-INTRUSION CLASS 3 WITH GOOD SOUND INSULATION.



**Controtelaio** in acciaio sp. 20/10 con 12 zanche di ancoraggio al muro.

**Telaio** in lamiera zincata sp. 20/10, rifinito con boccole, guarnizione termo-espandente anti fumo e anti fuoco e piedini.

**Lana di roccia** sul telaio.

**Cerniere regolabili** su 3 assi con cappuccio copri-cerniera.

**Anta** in acciaio, bilamiera, guarnizione perimetrale di battuta.

**Coibentazione interna** con lana minerale e cartongesso.

**Serratura di sicurezza** a cilindro europeo con 5 chiavi d'uso.

**Limitatore di apertura e chiusura** di servizio sul lato interno.

**Guscio di protezione** in lamiera a difesa del lato serratura.

**Deviatore di chiusura laterale** e asta superiore.

**Barra antispiffero antifluoco.**

**5 rostri fissi** lato cerniera.

**Chiudiporta automatico.**

**Subframe** made with 20/10 thick galvanized steel with 12 anchors to wall.

**Frame** made with 20/10 thick galvanized steel, complete with plastic covers, fire proof and smoke proof gasket and footers.

**Rock wool** into the frame.

**Adjustable hinges** on 3 axes with hinge covers.

**Doorleaf** made of two galvanized steel, gasket in the perimeter of the leaf.

**Door insulation** with mineral wool and plasterboard.

**Security locking system** with European cylinder and 5 user keys.

**Opening limiter** and inside service lock.

**Steel cover** to protect the locking system side.

**Lateral deadbolt** and upper deadbolt bar.

**Fireproof weatherstrip bar.**

**5 fixed deadbolts** on the hinge side.

**Automatic door closer.**

#### DIMENSIONI

**Standard**  
cm L 80-85-90 x H 210

**Fuori misura**  
cm L da 80 a 100 x H da 200 a 230  
(di 1 cm in 1 cm)

#### DIMENSIONS

**Standard**  
cm W 80-85-90 x H 210

**Out of standard**  
cm W from 80 to 100 x H from 200 to 230  
(steps of cm 1)



## DRAGO 30

porta tagliafuoco 1 anta | single leaf fire resistant door



Classe di sicurezza  
Anti-intrusion  
Class 3



Isolamento termico  
Thermal insulation  
a) 1,70 W/m<sup>2</sup>K  
b) 1,59 W/m<sup>2</sup>K



Abbattimento acustico  
Acoustic insulation  
36 dB



Permeabilità all'aria  
Air permeability  
Class 3



Resist. al carico del vento  
Resistance to wind load  
Class C5



Tenuta all'acqua  
Watertightness  
Class 9



Resist. al fuoco e al fumo  
Fire and smoke resistance  
EI,20  
EI,30

a) pannello esterno spessore 4 mm / external panel 4 mm thick b) pannello esterno spessore 10 mm / external panel 10 mm thick





# Rivestimenti Finishing panels

**DESIGN.  
ORIGINALITÀ, ELEGANZA, EMOZIONE E COLORE.**

Di.Bi. nasce con la produzione di porte blindate come elemento di sicurezza per la casa, ma negli anni inizia a valorizzare la porta anche con elementi estetici e finiture di design. Di.Bi. anticipa il cambiamento, i desideri e le esigenze di chi vede il rivestimento della porta blindata come un vero e proprio elemento d'arredo.

L'Azienda è da sempre impegnata nella ricerca di nuovi materiali e soluzioni progettuali accattivanti, rivolte a interpretare le evoluzioni del gusto della clientela.

Grazie alla vulcanica creatività del suo titolare - Michele Delvecchio - e di valenti collaboratori, Di.Bi. attiva particolari processi di lavorazione con una visione sempre coerente del design e del colore, impegnandosi in procedure non usuali e in avventure estetiche coraggiose.

Per la creazione delle Sue collezioni, Michele si è valso della collaborazione di noti designers: da Karim Rashid per Sensunels, a MomoDesign per Evotech, a Paolo Del Signore per Fables. Con il designer Raffaele Gerardi ha preso vita quell'approccio stilistico nuovo e raffinato che ha portato alla realizzazione di importanti collezioni come DibiDesign, DibiTotem, DibiIntarsio, DibiDoku e DibiVisual. Quest'ultima collezione raccoglie tutti i valori aziendali parlando di design: originalità, eleganza, emozione e colore. Di.Bi. si distingue per carattere, bellezza e funzionalità del design riconoscendosi in assoluto per il suo stile esclusivo nel mondo delle chiusure di sicurezza.

**DESIGN.  
ORIGINALITY, ELEGANCE, EMOTION AND COLOR.**

Di.Bi. Porte Blindate was born with the production of security doors but, year by year, it has started to improve the door also in terms of aesthetics and decorative elements. Di.Bi. anticipates the taste changes, the wishes and the needs of people who consider the finishing panel of a door as a furnishing element, one of the key players of interior design. The Company has always been committed in the research of new materials and appealing project solutions, to interpret the customer tastes.

Thanks to the dynamic creativity of the owner - Michele Delvecchio - and brilliant partners, Di.Bi. applies special working processes with a coherent vision of design, and it approaches new aesthetic adventures.

A few designers have been involved for the creation of the collections: Karim Rashid for Sensunels, MomoDesign for Evotech, Paolo Del Signore for Fables. Together with Raffaele Gerardi, Di.Bi. developed the new approach to design that drove the company to present important collections, such as DibiDesign, DibiTotem, DibiIntarsio, DibiDoku and DibiVisual. This latter collection bring together all company values in terms of design: creativity, elegance, emotion and colour.

Di.Bi. and its collections are marked out by character, beauty and functionality of design, recognizable by his outstanding style in the world of doors security systems.



Designed by:  
Raffaele Gerardi

dibi visual

DIBIVISUAL: UNA COLLEZIONE DI RIVESTIMENTI CON INSERTI MATERICI CHE SI APPREZZA GRAZIE AI NOSTRI SENSI: LA VISTA E IL TATTO, VISSUTI INSIEME MA ANCHE SINGOLARMENTE. DA QUI IL RICHIAMO DELLA COLLEZIONE: GUARDA, TOCCA, VIVI.

DIBIVISUAL IS THE COLLECTION OF FINISHING PANELS WITH A 3D SURFACE WHICH CAN BE APPRECIATED USING OUR SENSES: SIGHT AND TOUCH, TOGETHER OR ONE BY ONE.

FROM THIS CONCEPT COMES THE PAY-OFF: LOOK, TOUCH, FEEL.

La collezione evoca la teoria dei cinque elementi naturali secondo la filosofia cinese: legno, fuoco, terra, metallo e acqua. I 14 modelli sono realizzati con degli inserti che, grazie alla loro trama in rilievo, creano giochi di luce e ombre molto dinamici e regalano una piacevole sensazione tattile. Ecco perché Visual.

Proposti in una gamma di colori pastello che ricordano l'elemento terra, i rivestimenti DibiVisual sono disponibili nelle varianti cromatiche dei polimerici per uso interno e per uso esterno.

The collection evokes the theory of the Five Elements from the Chinese philosophy: wood, fire, earth, metal and water. Thanks to the deeply-impressed surface used to compose the 14 models, the inserts create dynamic games of light and shadow in the door, and give you a pleasant tactile experience. That's why Visual.

Proposed in a range of colours which remind the earth elements, DibiVisual panels can be realized among the materials: polymer-veneered for inside installation and polymer-veneered for outside installation.



Questa collezione è compatibile solo con porte posizionate al riparo dagli agenti atmosferici.

This collection can be used only for doors installed in position protected from atmospheric agents (indoor).



# DIBIVISUAL

Guarda, tocca, vivi.  
Look, touch, feel.



# DIBIVISUAL

Guarda, tocca, vivi.  
Look, touch, feel.



VISITA IL SITO [WWW.DIBIGROUP.COM](http://WWW.DIBIGROUP.COM) PER VEDERE TUTTI I COLORI DISPONIBILI PER QUESTI MODELLI  
VISIT THE WEBSITE [WWW.DIBIGROUP.COM](http://WWW.DIBIGROUP.COM) TO DISCOVER THE AVAILABLE COLOURS FOR THESE MODELS



**TREE**

PI - Giallo Mais



**DRAFT**

PE - Amaranth Oak



**HILL**

PE - White



**TWIST**

MDLE - Silk Grey



**FIGURE**

PE - Grey 7016



**SQUARES**

PE - Pastelgruen



**CROSS**

PI - Magnolia



**ROOTS**

PE - Ancient Teak



**TRACE**

PE - Metbrush Schoko



**DUNE**

PE - Bianco Ral 9010



**ROUND**

PE - Grey



**WAVE**

PE - Concrete Oak



**BLOB**

PE - Metbrush Shoko



**FLAME**

PE - Black



**TEXTURE**

MDLE - Telegrey



Designed by:  
Michele Delvecchio

dibi  
concept

DIBICONCEPT, UNA LINEA ISPIRATA ALLE TENDENZE DEL MOMENTO,  
MA INTERPRETATA CON LA CREATIVITÀ CHE DA SEMPRE DISTINGUE DI.BI.

DIBICONCEPT IS INSPIRED FROM THE CURRENT TREND  
BUT REALIZED WITH THE NON-STOP CREATIVITY WHICH CHARACTERIZES DI.BI.

Una porta che si inserisce in qualunque stile di arredo con personalità. La collezione è declinata in nove modelli e l'alluminio è il protagonista del disegno. Gli inserti proposti sono in acciaio inox, in alluminio satinato e alluminio colorato (dal bianco, al verde, al rosso e marrone). Questa ampia gamma di colori offre la possibilità al cliente di personalizzare il rivestimento della porta secondo il suo gusto, combinando tra loro i colori del fondo e degli inserti sul modello scelto.

Per la base del pannello si possono scegliere tutti i colori disponibili tra i polimerici per uso interno e per uso esterno. Per gli inserti in alluminio si può scegliere tra 15 diverse colorazioni, oppure in alluminio satinato e in acciaio inox.

The door is dipped in any furnishings with personality. The collection proposes nine different models, and aluminium is the main character. Inserts can have different finishes: satin aluminium, stainless steel and coloured aluminium (from white to green, to red and brown). This range of colours offers the possibility to customize the product according to your taste, combining the colours of the base and the insert on the chosen model.

For the base of the panel you can choose among the colours of polymer-veneered for inside installation and polymer-veneered for outside installation. For the aluminium insert you can choose among 15 different aluminium colours, satin aluminium and stainless steel.

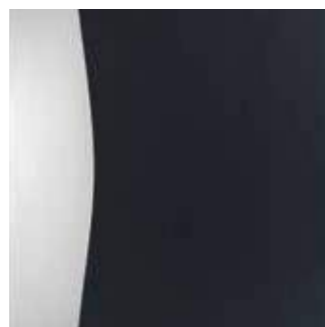
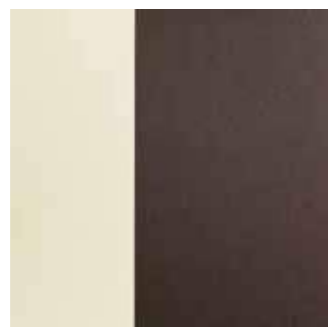

Questa collezione è compatibile solo con porte posizionate al riparo dagli agenti atmosferici.

This collection can be used only for doors installed in position protected from atmospheric agents (indoor).



# DIBICONCEPT

L'eleganza dell'alluminio.  
The aluminium elegance.



### DIBICONCEPT

L'eleganza dell'alluminio.  
The aluminium elegance.



**CHIC**

PE - Kolonial  
Acciaio Inox



**DANDY**

PE - Grey 7016  
Acciaio Inox



**ELEGANT**

PE - Sheffield Oak Light  
AL - Marrone 8017



**VOGUE**

PE - Ancient Teak  
Alluminio satinato



**GLAM**

PE - Dark Red  
AL - Ral 1013



**MINIMAL**

PE - Veralinga  
AL - Marrone Marmo 543



**URBAN**

PE - Avellino  
Alluminio Satinato



**FUSION**

PE - Metbrush Schoko  
AL - Ral 1013



VISITA IL SITO [WWW.DIBIGROUP.COM](http://WWW.DIBIGROUP.COM) PER VEDERE TUTTI I COLORI DISPONIBILI PER QUESTI MODELLI  
VISIT THE WEBSITE [WWW.DIBIGROUP.COM](http://WWW.DIBIGROUP.COM) TO DISCOVER THE AVAILABLE COLOURS FOR THESE MODELS





Designed by:  
**Ponzo**

PLANA È LA NUOVA COLLEZIONE DI RIVESTIMENTI IN ALLUMINIO PER PORTE BLINDATE PRODOTTA DA PONZIO.

PLANA IS THE NEWEST COLLECTION OF ALUMINIUM FINISHING PANELS FOR SECURITY DOORS, PRODUCED BY PONZIO.

Di.Bi. ha selezionato una rosa di modelli da proporre nella sua gamma come rivestimenti esterni per le porte blindate. Il pannello Plana è realizzato in THF in fibra naturale, è disponibile anche per le massime altezze della porta, grazie alla possibilità di connettere più pannelli, garantendo comunque la complanarità della superficie. Il pannello può essere personalizzato con un inserti in alluminio di spessore 2mm o 10mm, in colore satinato o di altri colori.

La collezione è disponibile per tutti i modelli di porte blindate Di.Bi., ad eccezione delle varianti vetrate, ad arco e a doppia anta.

Di.Bi. selected some models for dressing Di.Bi. security doors. The panels are realized in natural fiber T.H.F. and they can be applied up to the maximum heights of the doors, thanks to the possibility of connecting different panel by keeping the planarity of the surface. Panels can be customized with aluminium inserts of 2mm or 10mm thickness, silver satinated color or others.

Plana collection is available for all security door models presented in this catalogue, except for the models with glass insert, arched and double leaf.

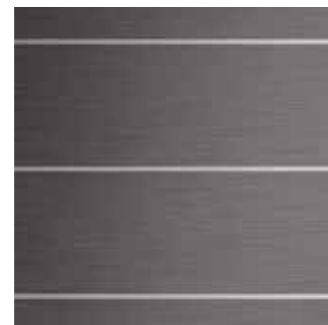

Questa collezione può essere installata anche su porte posizionate a contatto con gli agenti atmosferici.

This collection can be used also for doors with full exposure to atmospheric agents (outdoor).



# PLANA

L'evoluzione dell'alluminio.  
The aluminium evolution.



**PLANA**

L'evoluzione dell'alluminio.  
The aluminium evolution.

**CANTU SX 1529**

Uberall Wengé  
Polycrom OXAR  
Inserti Starox da 2mm  
Aluminium inserts, Starox color, 2mm thick

**CANTU SX 1530**

Uberall Wengé  
Polycrom OXAR  
Inserti Starox da 2mm  
Aluminium inserts, Starox color, 2mm thick

**AUGUSTA**

Polycrom Bronzo spazzolato OXBR  
Brased Specchio fine  
Inserti Starox da 2mm  
Aluminium inserts, Starox color, 2mm thick

**BIJOU SX1533**

Polycrom OXNE  
Brased Specchio  
Inserti Starox da 2mm  
Aluminium inserts, Starox color, 2mm thick

**BIJOU DX1534**

Uberall Rovere 44  
Brased Iron  
Inserti Starox da 2mm  
Aluminium inserts, Starox color, 2mm thick

**ERMITAGE**

Ral 9010  
Brased Iron  
Inserti Starox da 2mm  
Aluminium inserts, Starox color, 2mm thick

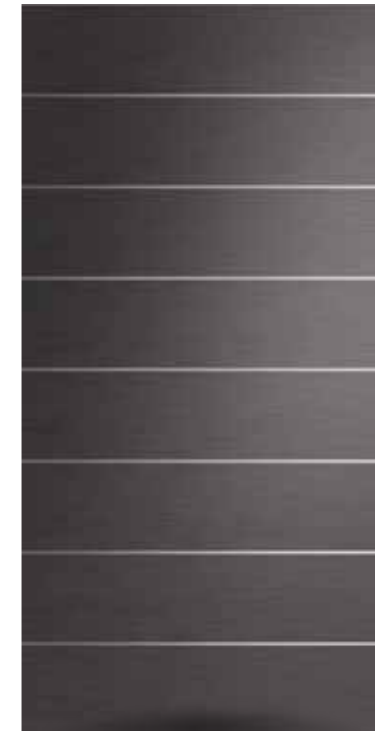
**MOMA**

Brased Grigio Tungsteno  
Inserti Starox da 2mm  
Aluminium inserts, Starox color, 2mm thick

**SCOTLAND SX1528**

Polycrom Ferro Micaceo  
Inserti Starox da 2mm  
Aluminium inserts, Starox color, 2mm thick

**SCOTLAND DX1526**

Polycrom Anodizzato Argento Vunc  
Inserti Starox da 2mm  
Aluminium inserts, Starox color, 2mm thick

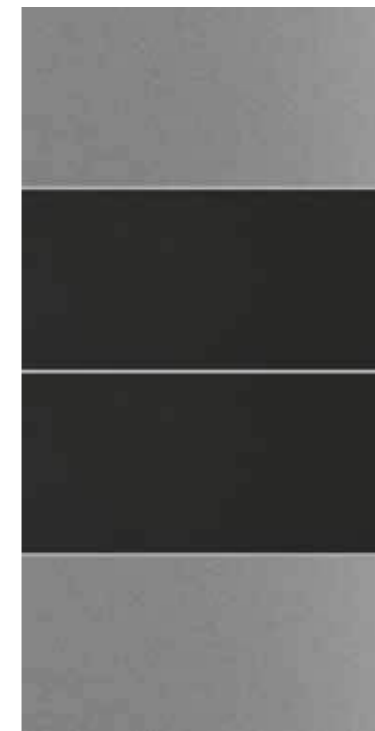
**FLOU**

Alluminio Velvet Artic  
Grigio Fumo  
Inserti Starox da 2mm  
Aluminium inserts, Starox color, 2mm thick

VISITA IL SITO [WWW.DIBIGROUP.COM](http://WWW.DIBIGROUP.COM) PER VEDERE TUTTI I COLORI DISPONIBILI PER QUESTI MODELLI  
VISIT THE WEBSITE [WWW.DIBIGROUP.COM](http://WWW.DIBIGROUP.COM) TO DISCOVER THE AVAILABLE COLOURS FOR THESE MODELS



Designed by:  
**Michele Delvecchio**

LA LASTRA CERAMICA PIÙ SOTTILE MAI VISTA. LAMINAM HA DATO VITA A UN INEDITO CONCETTO DI SUPERFICIE, CREANDO UN PRODOTTO ESTETICAMENTE AVANZATO, DALLE PRESTAZIONI TECNICHE ED ESTETICHE ECCEZIONALI.

THE THINNEST SLAB EVER. LAMINAM GAVE RISE TO A BRAND NEW CONCEPT OF SURFACE, CREATING AN AESTHETICALLY ADVANCED PRODUCT, WITH EXCEPTIONAL TECHNICAL AND STYLING PERFORMANCE LEVELS.

Realizzata con tecnologie avanzate, unisce allo spessore ridotto un'elevata resistenza alle sollecitazioni meccaniche, ai prodotti chimici, all'usura, ai graffi, all'abrasione profonda e alla flessione, è facilmente igienizzabile, resistente al gelo, al fuoco, alle muffe, all'azione dei raggi UV.

Tutte le caratteristiche e le proprietà cromatiche delle lastre sono inalterabili, restano immutate nel tempo e in presenza di ogni condizione atmosferica.

Una lastra rivoluzionaria che non dimentica l'attenzione all'ambiente: materie prime naturali, tecnologia sostenibile, prodotti interamente riciclabili sono alla base della filosofia green di Laminam.

The ceramic plate, made with advanced technologies, combines the reduced thickness with a high resistance to mechanical stress, chemical products, wear, scratches, deep abrasion and bending. It is easily sanitizable, resistant to frost, fire, mold, UV rays effects.

All the characteristics and chromatic properties of the plate remain unchangeable over the years at any weather conditions.

A revolutionary plate that also pays attention to the environment: natural raw materials, sustainable technology, fully recyclable products are the basis of Laminam's green philosophy.



Questa collezione può essere installata anche su porte posizionate a contatto con gli agenti atmosferici.

This collection can be used also for doors with full exposure to atmospheric agents (outdoor).



# LAMINAM

I rivestimenti in porcellana.  
The porcelain finishing panels.



### LAMINAM

I rivestimenti in porcellana.  
The porcelain finishing panels.



VISITA IL SITO [WWW.DIBIGROUP.COM](http://WWW.DIBIGROUP.COM) PER VEDERE TUTTI I COLORI DISPONIBILI PER QUESTI MODELLI  
VISIT THE WEBSITE [WWW.DIBIGROUP.COM](http://WWW.DIBIGROUP.COM) TO DISCOVER THE AVAILABLE COLOURS FOR THESE MODELS



**LAMINAM LISCIO**  
Oxide Perla



**LAMINAM MODERN**  
Oxide Nero



**LAMINAM DI.BIG**  
Bianco Statuario



**SHENZHEN**  
Oxide nero



**WALL**  
Oxide moro



**ORIENTAL**  
Oxide moro



**FUJI**  
Oxide nero



Designed by:  
**Raffaele Gerardi**

**dibi**  
design

L'ESSENZA DELLA COLLEZIONE DIBIDESIGN VA RICERCATA NEL DISEGNO CHE, PANNELLO PER PANNELLO, MODELLA LO SPAZIO SINO AD EVOCARE SIMBOLI, OGGETTI, SEGNI, SENSAZIONI.

DIBIDESIGN'S MAIN CHARACTERISTIC IS ITS DESIGN, WHICH GIVES SHAPE, PANEL BY PANEL, TO THE SURFACE EVOKING SYMBOLS, OBJECTS, SIGNS AND SENSATIONS.

Di.Bi. con questa linea reinventa anche il classico, stravolgendo gli usuali codici del disegno delle porte, inventandone di nuovi e decisamente più attuali, al passo con i tempi e con il gusto contemporaneo. Con questa collezione si può scegliere tra 23 modelli in 116 colori (oltre 2.600 combinazioni), immedesimandosi ogni volta in un insieme di segni e decorazioni.

Il pannello DibiDesign può essere realizzato in un unico colore a scelta tra polimerici per uso interno, polimerici per uso esterno e alluminio.

With this collection Di.Bi. renewed the idea of classic, the standard codes of drawings in the door, creating new ones, more modern, abreast of the times and the current taste. You can choose among 23 different designs in 116 different colours (more than 2.600 combinations), reflecting your character in a particular mix of signs and decorations.

DibiDesign panel can be realized in one single colour choosing among the materials: polymer-veneered for inside installation, polymer-veneered for outside installation and aluminium.



Questa collezione può essere installata anche su porte posizionate a contatto con gli agenti atmosferici.

This collection can be used also for doors with full exposure to atmospheric agents (outdoor).



# DIBIDESIGN

Il segno diventa espressione.  
The sign turns into expression.



**DIBIDESIGN**

Il segno diventa espressione.  
The sign turns into expression.



**ATENE**

PE - Dark Green



**NEW YORK**

PE - Grey 7016



**BANGKOK**

AL - Ral 7001



**SIDNEY**

PE - Grey 7016



**DUBLINO**

PE - Dark Red



**BERLINO**

PI - Giallo Cromo



VISITA IL SITO [WWW.DIBIGROUP.COM](http://WWW.DIBIGROUP.COM) PER VEDERE TUTTI I COLORI DISPONIBILI PER QUESTI MODELLI  
VISIT THE WEBSITE [WWW.DIBIGROUP.COM](http://WWW.DIBIGROUP.COM) TO DISCOVER THE AVAILABLE COLOURS FOR THESE MODELS



**ALGERI**

PE - Cream White



**ROMA**

PI - Giallo Mais



**PAPEETE**

PI - Magnolia



**DAKAR**

PE - Grigio Chiaro



**BOGOTÀ**

PE - Black Matt



**SHANGHAI**

AL Rovere Naturale



**DIBIDESIGN**

Il segno diventa espressione.  
The sign turns into expression.



**NAIROBI**  
PE - Brown Marron



**TORONTO**  
PE - Sheffield Oak Light

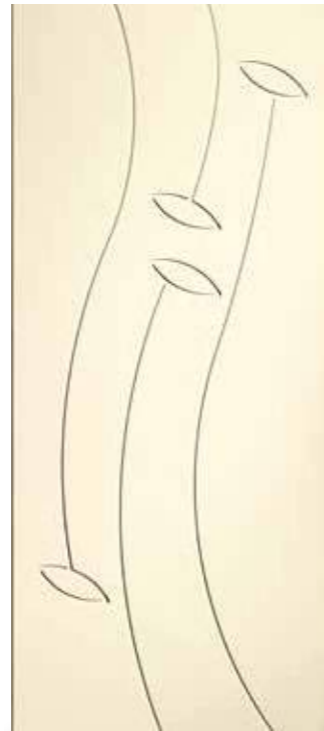

**LISBONA**  
PE - Cream White



**CARACAS**  
AL - Ral 1013



**FIRENZE**  
PE - Moss Green



**OSLO**  
PE - Mahogany



VISITA IL SITO [WWW.DIBIGROUP.COM](http://WWW.DIBIGROUP.COM) PER VEDERE TUTTI I COLORI DISPONIBILI PER QUESTI MODELLI  
VISIT THE WEBSITE [WWW.DIBIGROUP.COM](http://WWW.DIBIGROUP.COM) TO DISCOVER THE AVAILABLE COLOURS FOR THESE MODELS



**KINGSTON**  
PI - Pino



**DAMASCO**  
PI - Noce Chiaro



**AXUM**  
PE - Dark Green



**MADRID**  
PE - Dark Red



**MARSIGLIA**  
PI - Mogano



**OCCIDENTAL**  
PE - Cream White



Designed by:  
**Raffaele Gerardi**



DIBITOTEM SI ISPIRA A DISEGNI E SCULTURE CHE RICORDANO LE SINTESI SEGNICHE E DI RAPPRESENTAZIONE DELLE CIVILTÀ DEL PASSATO, RIVISTE IN CHIAVE ASSOLUTAMENTE MODERNA.

DIBITOTEM COLLECTION IS INSPIRED BY DESIGNS AND SCULPTURES, REMINISCENT OF THE SIGNS AND SYMBOLS OF PAST CIVILIZATIONS, INTERPRETED WITH MODERN STYLE.

La decorazione del rivestimento si concentra nella fascia centrale del pannello, per tutta la sua altezza: una fascia interamente a rilievo sulla quale sono incisi e scavati segni stretti che si uniscono tra loro in uno slancio verso l'alto, il cielo, l'ignoto.

A sottolineare l'originalità di questa collezione, la fascia centrale è rialzata di circa 5mm, creando così un gioco di luci e ombre con le incisioni che compongono il disegno.

Il pannello DibiTotem può essere realizzato in un unico materiale o colore oppure abbinando due materiali e/o colori a scelta tra i polimerici per uso interno e i polimerici per uso esterno.

The decoration of the models is concentrated on the full height of the central panelling section, with a raised panel engraved with carvings and slender figures which gather in them the upward flight towards the sky and the unknown.

What underlines the originality of this collection is the central panelling section raised of 5mm, which creates a fascinating games of light and shadows in the carvings of the drawing.

DibiTotem panel can be realized in one single colour and material, or in two colours and materials choosing among polymer-veneered for inside installation and polymer-veneered for outside installation.



Questa collezione può essere installata anche su porte posizionate a contatto con gli agenti atmosferici.

This collection can be used also for doors with full exposure to atmospheric agents (outdoor).



# DIBITOTEM

Segni moderni ricchi di memoria.  
Modern signs full of memory.



**DIBITOTEM**

Segni moderni ricchi di memoria.  
Modern signs full of memory.

**EQUATORE**

PE - Grigio Chiaro  
PE - Grey 7016

**EUROPA**

PE - Dark Red

**MEXICO**

PE - Grey

**AZTECO**

PI - Giallo Cromo  
PI - Giallo Mais

**OCCIDENTE**

PE - Cream White

**EGIZIO**

PE - Grey 7016  
PE - Sheffield Oak Light



VISITA IL SITO [WWW.DIBIGROUP.COM](http://WWW.DIBIGROUP.COM) PER VEDERE TUTTI I COLORI DISPONIBILI PER QUESTI MODELLI  
VISIT THE WEBSITE [WWW.DIBIGROUP.COM](http://WWW.DIBIGROUP.COM) TO DISCOVER THE AVAILABLE COLOURS FOR THESE MODELS

**INCAS**

PE - Moss green

**AMERICA**

PE - Metbrush Schoko

**INDIA**

PI - Giallo Cromo

**STONEHENGE**

PI - Giallo Mais  
PE - Veralinga

**AFRICA**

PE - Brillant Blue 5007



Designed by:  
**Di.Bi.**

Una Volta

LA COLLEZIONE UNA VOLTA RIUNISCE TUTTO IL FASCINO DELLA TRADIZIONE COMBINANDOLA CON L'ELEGANZA SOBRIA E DISCRETA CHE CARATTERIZZA LA NOSTRA CULTURA FATTA DI FORME E FIGURE SENZA TEMPO.

UNA VOLTA COLLECTION GATHERS THE BEAUTY OF OUR TRADITIONAL STYLE, COMBINING IT WITH THE FINE AND SIMPLE ELEGANCE WHICH CHARACTERIZES ITALIAN DESIGN, MADE OF TIMELESS SHAPES AND IMAGES.

Non dimentica però il gusto per i tratti essenziali, per la semplicità delle linee e dei colori brillanti, da sempre rappresentativi di forte personalità.

La collezione Una Volta può essere realizzata non solo nei legni okoumé, multistrato e listellare con cornici, ma anche nei materiali polimerico per uso interno, polimerico per uso esterno e alluminio.

I modelli con questo simbolo sono ordinabili anche con inserto in vetro.  
I vetri sono disponibili nelle seguenti finiture: trasparente, satinato bianco, satinato bronzo, bianco latte, riflettente e fumé.

This collection keeps enriching the taste for essential trace, elementary lines and bright colours, i.e. the elements represent a sound personality.

Una Volta panels can be realized in okume wood, multilayer-wood, multi-layer solid wood with applied mouldings, polymer-veneered for inside installation, polymer-veneered for outside installation, and aluminium.

Models followed by this icon are feasible with glass inserts.  
Glass is available with the following finishing: transparent, satinated white, satinated bronze, milk white, mirrored and smoked.



Questa collezione può essere installata anche su porte posizionate a contatto con gli agenti atmosferici.

This collection can be used also for doors with full exposure to atmospheric agents (outdoor).



# UNA VOLTA

La tradizione che non tramonta.  
The never-ending tradition.



# UNA VOLTA

La tradizione che non tramonta.  
The never-ending tradition.

Una Volta

VISITA IL SITO [WWW.DIBIGROUP.COM](http://WWW.DIBIGROUP.COM) PER VEDERE TUTTI I COLORI DISPONIBILI PER QUESTI MODELLI  
VISIT THE WEBSITE [WWW.DIBIGROUP.COM](http://WWW.DIBIGROUP.COM) TO DISCOVER THE AVAILABLE COLOURS FOR THESE MODELS



**IA**

AL - Verde Marmo



**IB**

OK - Tinto Noce 06



**IC**

LI - Rovere Tinto



**ID**

AL - Rosso Marmo



**II**

AL - Marrone Marmo



**IT**

AL - Ral 3003



**PA**

MA - Castagno



**PB**

PE - Noce Gold



**IE**

LI - Ral 6021



**IF**

MU - Tanganika 05



**IG**

OK - Tinto Mogano



**IH**

PI - Rovere Standard



**PN**

MA - Nocino



**PQ**

LI - Ciliegio



**PT**

PE - Dark Green



**PZ**

AL - Ciliegio

● ordinabile con inserto in vetro / feasible with glass inserts



# UNA VOLTA

La tradizione che non tramonta.  
The never-ending tradition.

Una Volta

VISITA IL SITO [WWW.DIBIGROUP.COM](http://WWW.DIBIGROUP.COM) PER VEDERE TUTTI I COLORI DISPONIBILI PER QUESTI MODELLI  
VISIT THE WEBSITE [WWW.DIBIGROUP.COM](http://WWW.DIBIGROUP.COM) TO DISCOVER THE AVAILABLE COLOURS FOR THESE MODELS



**SA**

MA - Rovere Naturale



**SB**

PE - Golden Oak



**SC**

LI - Castagno



**SD**

PE - Dark Blue



**SI**

AL - Verde Grinz



**SL**

PI - Rovere Standard



**SM**

MU - Mogano



**SN**

MA - Pino Naturale



**SE**

OK - Tinto Ral 6005



**SF**

LI - Ral 6021



**SG**

LI - Ral 1015 opaco



**SH**

MA - Rovere Naturale



**SO**

PE - Dark Green



**SP**

PI - Giallo Mais



**SQ**

OK - Tinto Noce 06



**SR**

LI - Tinto Noce 05

● ordinabile con inserto in vetro / feasible with glass inserts



# UNA VOLTA

La tradizione che non tramonta.  
The never-ending tradition.



**SS**

PE - Bianco 9010



**ST**

AL - Rosso Marmo 563



**TA**

PE - Mountain Oak



**TF**

OK - Tinto Mogano



**TQ**

LI - Rovere Naturale



**TR**

OK - Tinto Ral 6005

Una Volta

VISITA IL SITO [WWW.DIBIGROUP.COM](http://WWW.DIBIGROUP.COM) PER VEDERE TUTTI I COLORI DISPONIBILI PER QUESTI MODELLI  
VISIT THE WEBSITE [WWW.DIBIGROUP.COM](http://WWW.DIBIGROUP.COM) TO DISCOVER THE AVAILABLE COLOURS FOR THESE MODELS



**TS**

PE - Golden Oak



**TT**

OK - Tinto Ciliegio



**TU**

MU - Tanganika 04



**TX**

PE - Dark Red



**TZ**

MU - Douglas Naturale

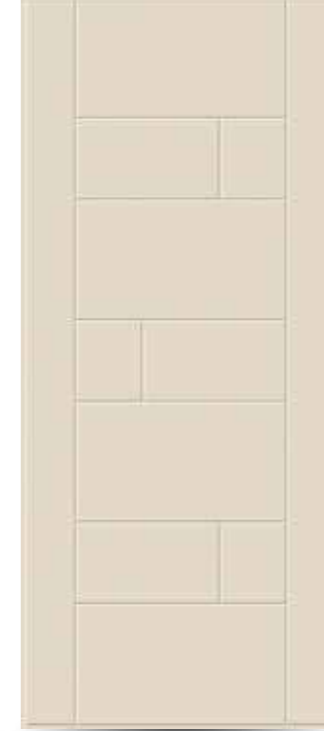

**XA**

MDLE - Ral 1013

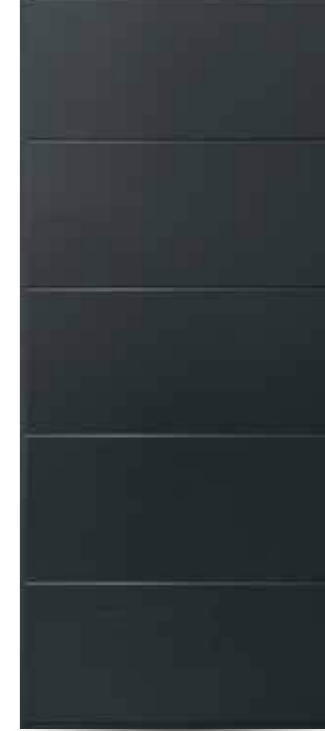

**XX**

PE - Grey 7016

● ordinabile con inserto in vetro / feasible with glass inserts



Designed by:  
**Di.Bi.**

CIÒ CHE CONTRADDISTINGUE QUESTA COLLEZIONE È L'ASSENZA DI INCISIONI, DECORI, INSERTI O ALTRE LAVORAZIONI SUL PANNELLO.

THE CHARACTER OF THESE PANELS IS SIMPLICITY: NO INSERTS, GROOVING OR ANY OTHER DECORATIONS ARE APPLIED TO THE FLAT PANELS.

La collezione Lisci può essere realizzata non solo in materiali classici come il melaminico o il legno tranciato, ma anche in materiali pregiati come il polimerico per uso interno, polimerico per uso esterno, alluminio, legno stratificato e MDF laccato opaco o lucido.

The Lisci collection can be realised not just in classical materials such as melamine or wood-veneered panels, but also in refined materials such as lacquered matt or glossy MDF, polymer for internal use, polymer for external use, aluminium and multilayer wood.

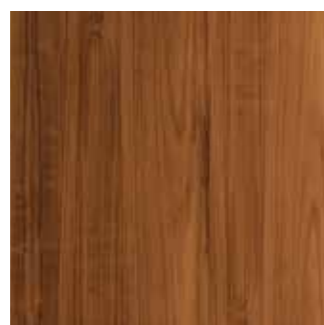

Questa collezione può essere installata anche su porte posizionate a contatto con gli agenti atmosferici, in base ai materiali scelti.

This collection can be used also for doors with full exposure to atmospheric agents, depending on the selected material.



# LISCI

Il discreto fascino della semplicità.  
The discreet charm of simplicity.



# Finiture Finishes

## MDF Laccato Lacquered MDF



Laccato RAL/ Laccato RAL perlato -  
su richiesta  
Lacquered and flat pearly lacquered  
RAL colours - upon request

## Laminam



## Polimerici per uso interno Polymer-veneered panels for internal use



## Polimerici per uso esterno Polymer-veneered panels for outside installation





## finiture / finishes

### Legno stratificato Multi-layer wood panels

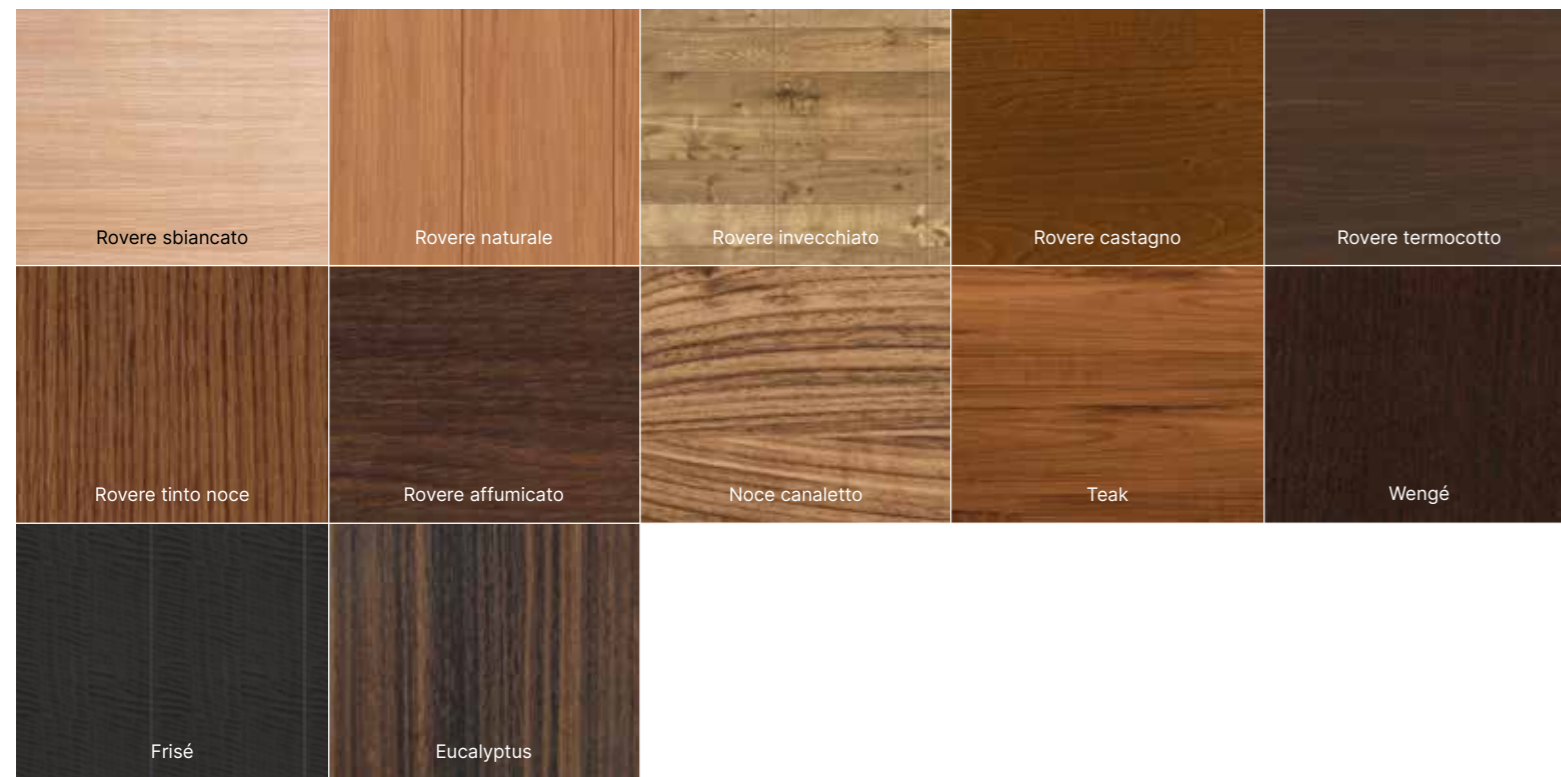

### Legno Okoumé Okoumé Wood

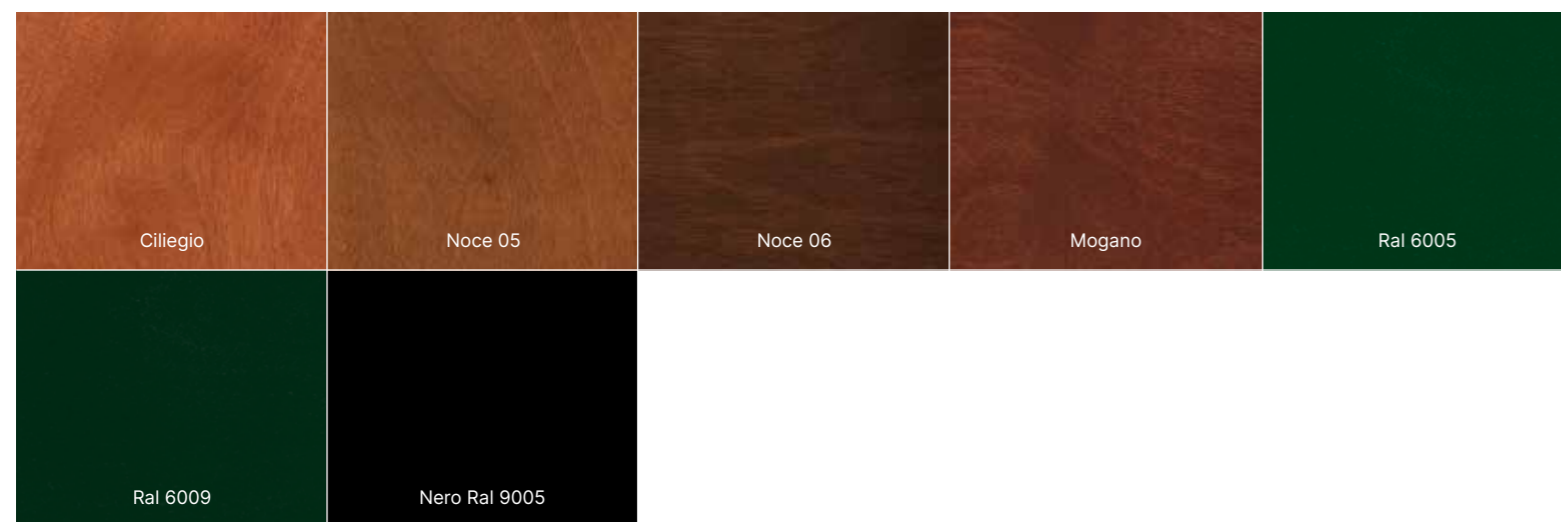

### Alluminio by Di.Bi Aluminium by Di.Bi

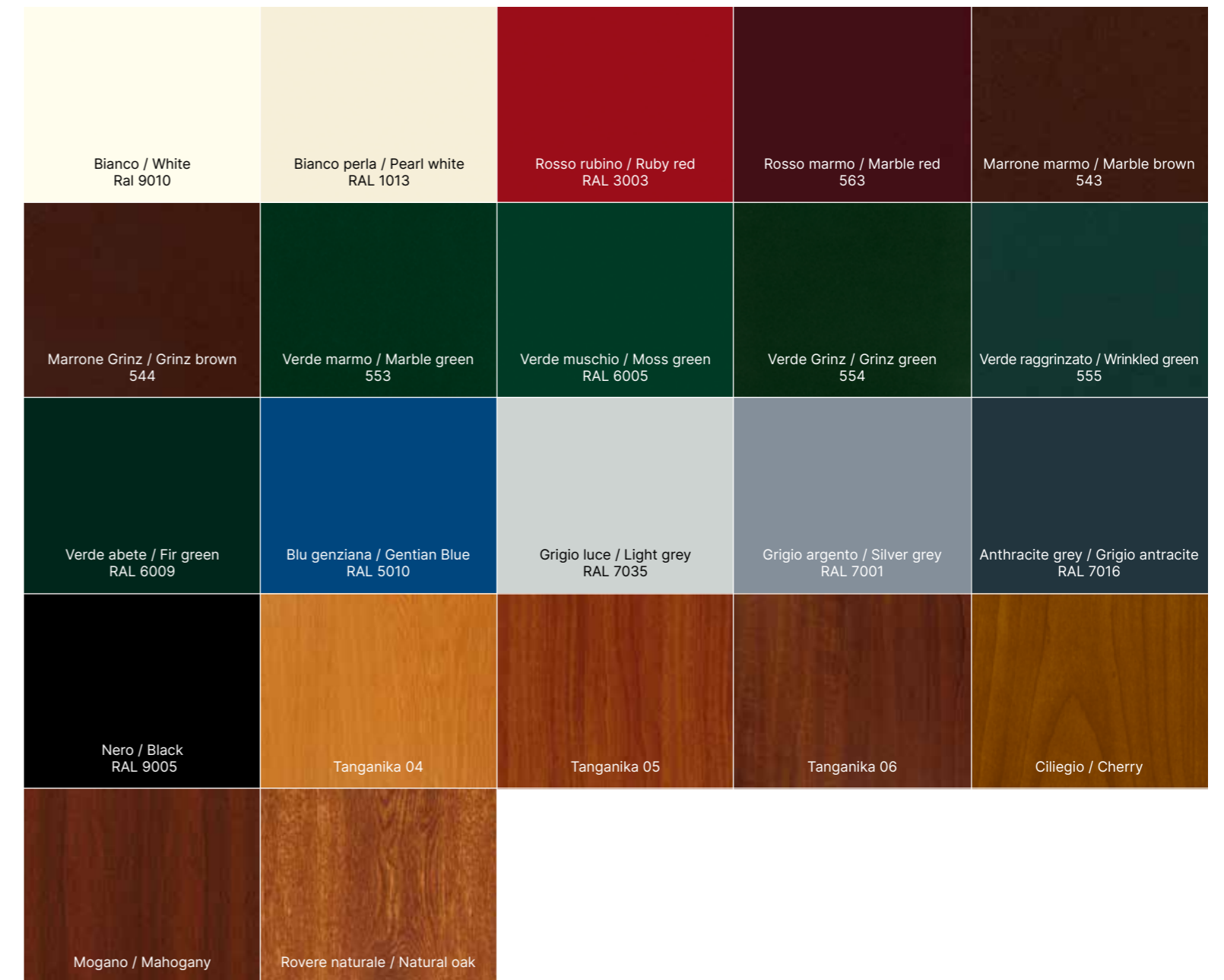



## finiture / finishes

### Alluminio by Ponzio Aluminium by Ponzio



### Lisci in tranciato Flat wood-veneered panels



### Lisci in melaminico Flat melamine-veneered panels



### Lisci laccati Flat lacquered



Laccato RAL - su richiesta  
Lacquered RAL colours - upon request



## Legenda materiali

SIMBOLI	MATERIALE	ESPOSIZIONE	MANUTENZIONE
LM	Liscio in melaminico. Pannello in truciolare o MDF, non idrofugo, impiallacciato con carta melaminica e con retro bilanciato. Spessore 4 mm.	 È consentita l'installazione interna al riparo dagli agenti atmosferici.	La pulizia deve essere effettuata usando un panno asciutto. Non utilizzare nessun tipo di detersivo o solvente.
LT	Liscio in tranciato. Pannello in truciolare o MDF, non idrofugo, impiallacciato con tranciato fronte e retro. Spessore 4 mm.	 È consentita l'installazione interna al riparo dagli agenti atmosferici.	La pulizia deve essere effettuata usando un panno asciutto. Non utilizzare nessun tipo di detersivo o solvente.
LL	Liscio laccato. Pannello in MDF, non idrofugo, laccato. Spessore 4 mm.	 È consentita l'installazione interna al riparo dagli agenti atmosferici.	La pulizia deve essere effettuata usando un panno asciutto. Non utilizzare nessun tipo di detersivo o solvente.
MDL	Pannello liscio o bugnato in MDF laccato, idrofugo, verniciato in tinte scala RAL.	 È consentita l'installazione interna al riparo dagli agenti atmosferici.	La pulizia deve essere effettuata usando un panno asciutto. Non utilizzare nessun tipo di detersivo o solvente.
MDLE	Pannello liscio o bugnato in MDF laccato per esterno, idrofugo, verniciato in tinte scala RAL con trattamento superficiale per uso esterno.	 È consentita l'installazione esterna ma in luogo coperto (porticati e tettoie).	La pulizia deve essere effettuata usando un panno asciutto. Non utilizzare nessun tipo di detersivo o solvente.
PI	Polimerico per uso interno. Pannello liscio o bugnato in MDF, idrofugo, placcato con laminato polimerico preverniciato adatto per l'interno. Spessore 6 mm.	 È consentita l'installazione interna al riparo dagli agenti atmosferici.	La pulizia deve essere effettuata usando acqua con detersivi commerciali che non contengono soluzioni nitriche, acetone, sostanze abrasive, oli e grassi.
PE	Polimerico per uso esterno. Pannello liscio o bugnato in MDF, idrofugo, placcato con laminato polimerico preverniciato adatto per l'esterno. Spessore 6 mm.	 È consentita l'installazione esterna.	La pulizia deve essere effettuata usando acqua con detersivi commerciali che non contengono soluzioni nitriche, acetone, sostanze abrasive, oli e grassi.
AL	Alluminio. Pannello in MDF, idrofugo, placcato con fogli di alluminio preverniciato. Spessore 6 mm.	 È consentita l'installazione esterna.	La pulizia deve essere effettuata usando un panno leggermente umido. Non utilizzare nessun tipo di detersivo o solvente.
LAM	Porcellana laminata Laminam. Pannello liscio o con inserto in alluminio supportato su MDF idrofugo.	 È consentita l'installazione esterna.	La pulizia deve essere effettuata usando un panno leggermente umido. Non utilizzare nessun tipo di detersivo o solvente.
OK	Pantografato Okoumé. Pannello multistrato pantografato in Okoumé (compensato marino). Spessore 8/14 mm.	 È consentita l'installazione esterna ma al riparo dai raggi del sole.	La pulizia deve essere effettuata usando un panno leggermente umido. Non utilizzare nessun tipo di detersivo o solvente.
MU	Pantografato Multistrato. Pannello pantografato in multistrato composto da più strati di legno con fibra unidirezionale. Spessore 20 mm.	 È consentita l'installazione esterna ma al riparo dai raggi del sole.	La pulizia deve essere effettuata usando un panno leggermente umido. Non utilizzare nessun tipo di detersivo o solvente.
LI	Listellare con cornici. Pannello in multistrato listellare di Okoumé utilizzato nei rivestimenti con cornici a rilievo o a filo. Spessore 20/22 mm.	 È consentita l'installazione esterna ma al riparo dai raggi del sole.	La pulizia deve essere effettuata usando un panno leggermente umido. Non utilizzare nessun tipo di detersivo o solvente.
MA	Massello. Pannello formato dall'assemblaggio di singole parti di legno massiccio. La stessa essenza può presentare differenze di colore o fibra. Spessore 20 mm.	 È consentita l'installazione esterna ma in luogo coperto (porticati e tettoie).	La pulizia deve essere effettuata usando un panno leggermente umido. Non utilizzare nessun tipo di detersivo o solvente.

## Material instructions

SYMBOLS	MATERIALS	EXPOSURE	MAINTENANCE
LM	Flat melamine veneered panels. Melamine paper veneered MDF or chipboard panel, not water-proof, balanced with back-veneering. Thickness 4 mm.	 Application is permitted only inside, in positions protected from atmospheric agents.	For cleaning, use only a dry cloth. No detergents or solvents are allowed.
LT	Flat wood veneered panels. Wood-veneered MDF or chipboard panel, not water-proof, balanced with back-veneering. Thickness 4 mm.	 Application is permitted only inside, in positions protected from atmospheric agents.	For cleaning, use only a dry cloth. No detergents or solvents are allowed.
LL	Flat lacquered panels. Lacquered MDF panel, not water-proof. Thickness 4 mm.	 Application is permitted only inside, in positions protected from atmospheric agents.	For cleaning, use only a dry cloth. No detergents or solvents are allowed.
MDL	Flat or grooved MDF lacquered panel, lacquered in RAL reference colours.	 Application is permitted only inside, in positions protected from atmospheric agents.	For cleaning, use only a damp cloth. No detergents or solvents are allowed.
MDLE	Flat or grooved MDF lacquered panel, water-proof, lacquered in RAL reference colours, with treatment for external use.	 Outside application is permitted but only in positions well protected from atmospheric agents (under porches or roofs).	For cleaning, use only a dry cloth. No detergents or solvents are allowed.
PI	Polymer veneered panels for inside installation. Flat or grooved MDF panel, water-proof, faced with polymer veneer suitable for inside installation. Thickness 6 mm.	 Application is permitted only inside, in positions protected from atmospheric agents.	For cleaning, use only a dry cloth. No detergents or solvents are allowed.
PE	Polymer veneered panels for outside installation. Flat or grooved MDF panel, water-proof, faced with polymer veneer suitable for outside installation. Thickness 6 mm.	 Application outside, with full exposure to atmospheric agents, is permitted.	For cleaning, use only a wet cloth: water or normal detergents not containing nitric solutions, acetone, abrasive substances, oil or grease, are allowed.
AL	Aluminium panels. MDF panel, water-proof, faced with lacquered aluminium sheets. Thickness 6 mm.	 Application outside, with full exposure to atmospheric agents, is permitted.	For cleaning, use only a damp cloth. No detergents or solvents are allowed.
LAM	Laminated porcelaine Laminam. Flat panel or with aluminium insert on MDF water-proof support.	 Application outside, with full exposure to atmospheric agents, is permitted.	For cleaning, use only a damp cloth. No detergents or solvents are allowed.
OK	Pantographed panels in Okoume wood. Multi-layer pantographed Okoume wood (marine ply). Thickness 8/14 mm.	 Outside application is permitted but only in positions well protected from direct sunlight.	For cleaning, use only a damp cloth. No detergents or solvents are allowed.
MU	Pantographed panels in multi-layer wood. Multi-layer pantographed panel made of parallel wood layers with one direction fibre. Thickness 20 mm.	 Outside application is permitted but only in positions well protected from direct sunlight.	For cleaning, use only a damp cloth. No detergents or solvents are allowed.
LI	Multi-layer solid wood panels with applied mouldings. Multi-layer Okoume wood used with applied raised or plane mouldings. Thickness 20/22 mm.	 Outside application is permitted but only in positions well protected from direct sunlight.	For cleaning, use only a damp cloth. No detergents or solvents are allowed.
MA	Solid wood panels. Panel entirely made of assembled solid wood pieces. The same wood type can have different shades or fibre. Thickness 20 mm.	 Outside application is permitted but only in positions well protected from atmospheric agents (under porches or roofs).	For cleaning, use only a damp cloth. No detergents or solvents are allowed.





## Sezione tecnica Technical section

<b>Telai in ferro o in alluminio</b> Steel or aluminium frames	p. 90
<b>Dettagli</b> Details	p. 92
<b>Soluzioni di montaggio con telaio in ferro</b> Installation solutions with steel frame	p. 93
<b>Soluzioni di montaggio con telaio in ferro scatolato senza controtelaio</b> Installation solutions with box-shaped steel frame, without subframe	p. 94
<b>Soluzioni di montaggio con telaio in ferro scatolato a taglio termico</b> Installation solutions with box-shaped steel frame with thermal break	p. 94
<b>Soluzioni di montaggio con telaio in ferro bicolore</b> Installation solutions with two-colour steel frames	p. 95
<b>Soluzioni di montaggio con telaio in alluminio</b> Installation solutions with aluminium frame	p. 95
<b>Soluzioni di montaggio con telaio in ferro per porta blindata modello Di.Big</b> Installation solutions with steel frame for Di.Big security doors	p. 96
<b>Soluzioni di montaggio per porta blindata modello RasoMuro</b> Installation solutions with steel frame for RasoMuro security doors	p. 96
<b>Serrature e Cilindri</b> Locking systems and Cylinders	p. 98
<b>Accessori serrature</b> Locking system optionals	p. 101
<b>Maniglie</b> Handles	p. 102
<b>Accessori: profil poker / doppio spioncino / cerniera alzante / cerniere a scomparsa</b> Accessories: profil poker / double peephole / rising hinge / concealed hinges	p. 104



## Telai in ferro o in alluminio Steel or aluminium frames

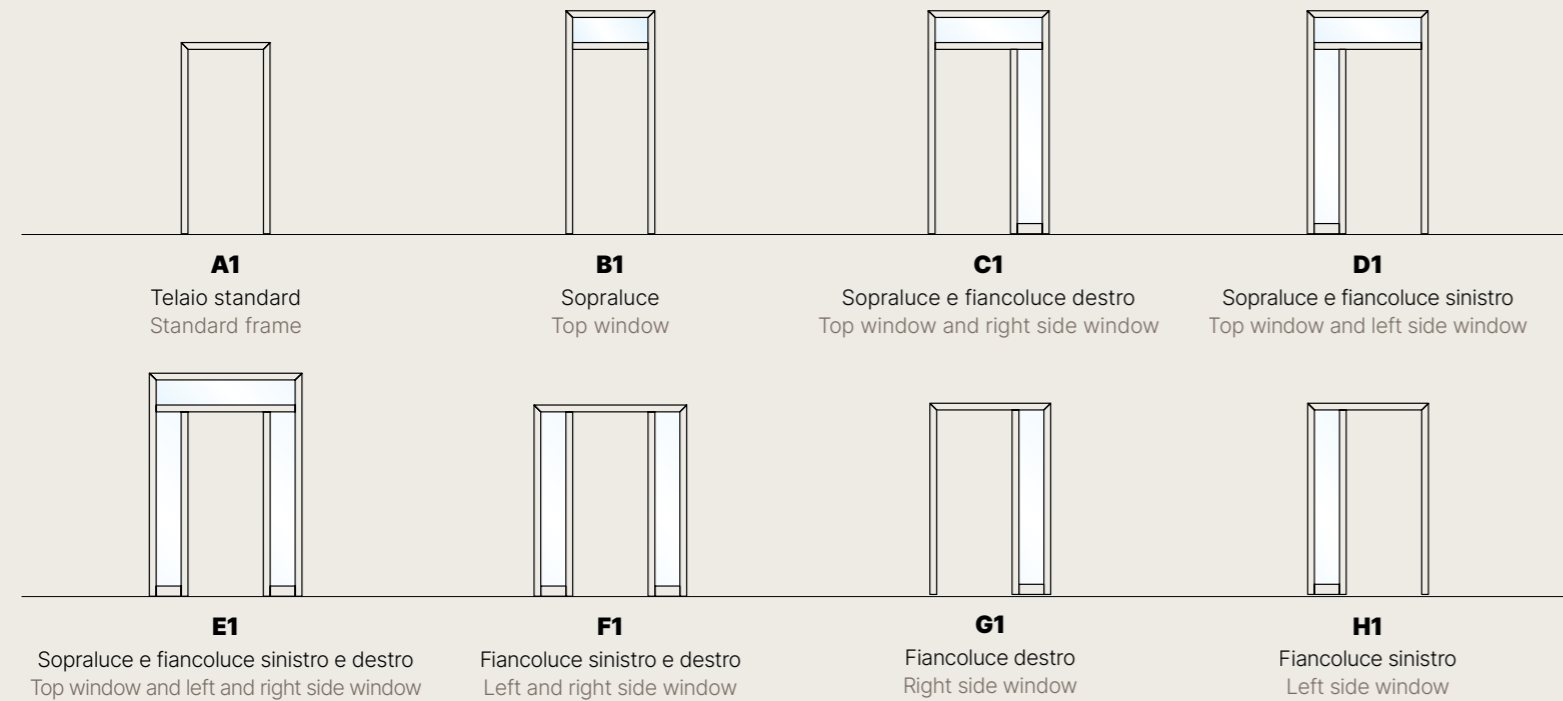

## Altri telai in ferro con controtelaio tipo CT1 Other steel frame models with subframe CT1

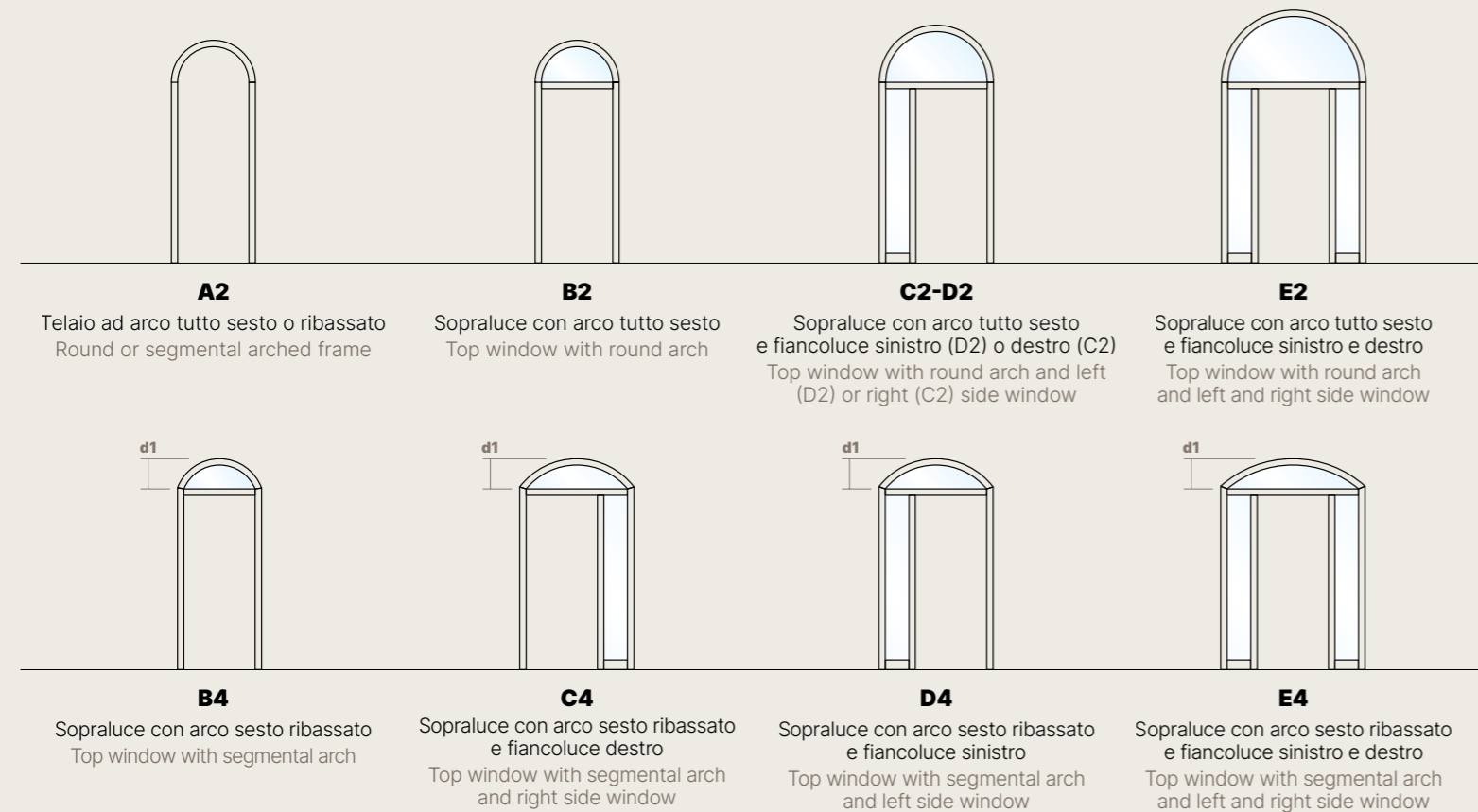

## Colori telai in alluminio Aluminium frame colours

### TELAIO BICOLORE

#### Lato interno

- Ral 9010 Bianco
- Marrone Grinz 544
- Nero opaco
- Ox argento

#### Lato esterno

- tutti i colori di pag. 83

### TELAIO MONOCOLORE

- Ral 9010 Bianco
- Marrone Grinz 544
- Nero opaco
- Ox argento
- Ral 1013 Bianco Perla

### BICOLOUR FRAME

#### Internal side

- Ral 9010 White
- Grinz Brown 544
- Black Matt
- Silver

#### External side

- all colours on page 83



## Colori telai in ferro Steel frame colours

### TELAIO BICOLORE

#### Lato interno

- Ral 9010 Bianco
- Ral 8017 Marrone Cioccolata
- Ral 9005 Nero
- Ral 7042 Grigio Traffico
- Ral a campione (min. 10 pezzi)

#### Lato esterno

- tutti i colori di pag. 83

### TELAIO MONOCOLORE

- Ral 9010 Bianco
- Ral 8017 Marrone Cioccolata
- Ral 9005 Nero
- Ral 7042 Grigio Traffico
- Ral a campione (min. 10 pezzi)

### BICOLOUR FRAME

#### Internal side

- Ral 9010 White
- Ral 8017 Chocolate Brown
- Ral 9005 Black
- Ral 7042 Traffic Gray
- Any RAL colour (min. 10 pieces)

#### External side

- all colours on page 83





## Dettagli Details

LE PORTE BLINDATE DI.BI. SONO DOTATE DI ELEMENTI DI RIFINITURA SULL'ANTA E SUL TELAIO, COORDINATI CON IL COLORE DEL TELAIO, IN BIANCO, NERO, MARRONE O GRIGIO CHIARO.  
DI.BI. SECURITY DOORS ARE EQUIPPED WITH FINISHING ELEMENTS BOTH ON THE DOOR LEAF AND ON THE FRAME, MATCHING THE COLOR OF THE FRAME IN WHITE, BLACK, BROWN OR LIGHT GREY COLOR.



### BOCCOLE SULL'ANTA PLASTIC COVERS ON THE LEAF

I fori sull'anta per il passaggio dei deviatori della serratura e dei perni sono ricoperti con boccole in plastica che coprono i fori stessi e nascondono il taglio dell'acciaio, dando così un'estetica rifinita e curata.

The holes on the door leaf for the passage of lock deadbolts are equipped with plastic covers that close the holes and hide the steel cut, thus giving the door a refined and careful aesthetics.



### PIEDINI FOOTERS

I telai in ferro delle porte blindate Di.Bi. sono sempre proposti con piedini in plastica che proteggono il telaio dall'ossidazione e lo rifiniscono esteticamente nel punto di appoggio a pavimento.

Di.Bi. security doors steel frames are always supplied with plastic footers that protect the frame from oxidation and refine it in the floor support point for better-looking.



### BOCCOLE SUL TELAIO PLASTIC COVERS

I fori sul telaio in corrispondenza dei deviatori della serratura, dei perni e dei rostri fissi sono ricoperti con boccole in plastica che nascondono il taglio dell'acciaio, dando così un'estetica rifinita.

The holes on the frame for the passage of lock deadbolts, pins and fixed deadbolts are equipped with plastic covers that hide the steel cut, thus giving the door a refined aesthetics.



### COPRICERNIERA HINGE COVERS

Le cerniere standard delle porte blindate Di.Bi. si presentano rivestite con un cappuccio copri-cerniera e un copri-dado in plastica. Il kit consente di nascondere gli elementi in acciaio, per un'estetica molto più gradevole.

Di.Bi. security doors standard hinges are covered with plastic hinge and nut covers. The kit allows to hide the steel elements for much better-looking.

## Soluzioni di montaggio con telaio in ferro Installation solutions with steel frame

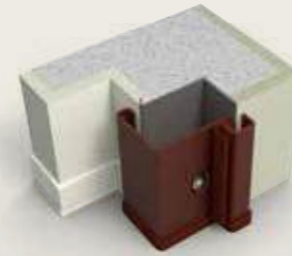

1

Controtelaio standard (CT1) e telaio standard.  
Standard subframe (CT1) and standard frame.

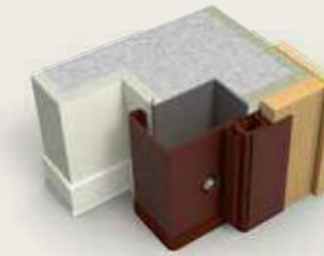

2

Controtelaio standard (CT1) e telaio standard con imbotte.  
Standard subframe (CT1) and standard frame with extension linings.

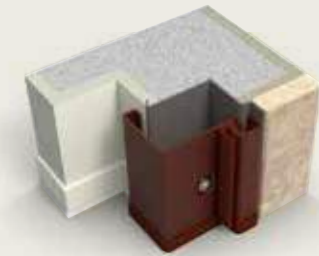

3

Controtelaio con aletta (CT2) e telaio standard.  
Utilizzato per arrivare a filo con marmi ointonaci.  
Subframe with extension (CT2) and standard frame.  
Suitable to be flush with marble or plaster.



4

Controtelaio ridotto (CT3) e telaio standard.  
Utilizzato in contesti di ristrutturazioni, o per consentire l'installazione di una porta blindata in presenza di spazi ridotti.  
Smaller subframe (CT3) and standard frame.  
Suitable in case of refurbishment or to allow the installation of a security door in a position with less space available.



4a

Controtelaio super ridotto (CT3.1) e telaio standard.  
Utilizzato in contesti di ristrutturazione, in presenza di telai in legno di vecchia installazione non rimovibili.  
Ultra-small subframe (CT3.1) and standard frame.  
Suitable in case of refurbishment and compatible to be installed on already existing wooden frames.

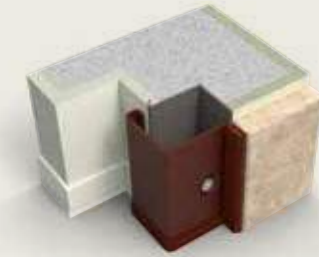

5

Controtelaio e telaio "ad aletta schiacciata" (CT4).  
Indicato nei casi in cui è già presente un imbotte in marmo.  
Subframe and frame with a reduced dimension (CT4).  
Indicated in case of a prior presence of marble extension lining.



6

Controtelaio rivestito in legno (CT6) e telaio termico.  
Mostrine copri-telaio interne e esterne in legno per migliorare la prestazione termica del telaio.  
Riempimento in lana di roccia tra controtelaio e telaio.  
Soglia a taglio termico e a barriera dell'acqua.  
Wood-coated subframe (CT6) and thermal frame.  
Internal and external wood covering-frame profiles to improve the thermal performance of the frame.  
Rock wool filling between subframe and frame.  
Watertight threshold with thermal break.

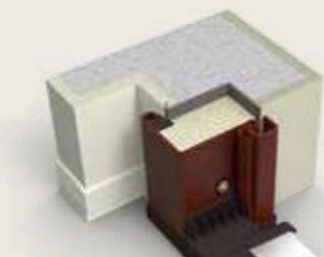

6a

Controtelaio standard (CT1) e telaio "ad acqua" per porte blindate Sound Plus e Maxi.  
Riempimento in lana di roccia tra controtelaio e telaio.  
Soglia a taglio termico e a barriera dell'acqua.  
Standard subframe (CT1) and "watertight" frame for security doors Sound Plus and Maxi.  
Rock wool filling between subframe and frame.  
Watertight threshold with thermal break.

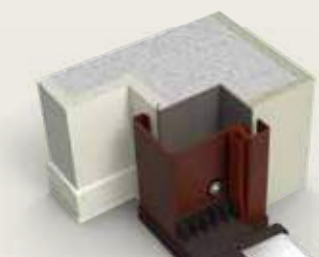

6b

Controtelaio standard (CT1) e telaio "ad acqua", soglia a taglio termico e barriera dell'acqua.  
La soglia a taglio termico e a barriera dell'acqua può essere applicata anche alle soluzioni: 2, 3, 4, 4a, 13-19, 8-11.  
Standard subframe (CT1) and "watertight" frame, watertight threshold with thermal break.  
The watertight threshold with thermal break can be applied also to the solutions: 2, 3, 4, 4a, 13-19, 8-11.

## Soluzioni di montaggio con telaio in ferro sciolato senza controtelaio

### Installation solutions with box-shaped steel frame, without subframe

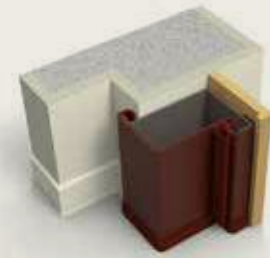

13

Telaio sciolato con mostrina copri-telaio esterna.  
Box-shaped frame with external covering-frame profile.

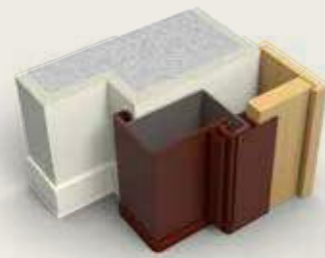

14

Telaio sciolato con imbotte standard.  
Box-shaped frame with extension lining.

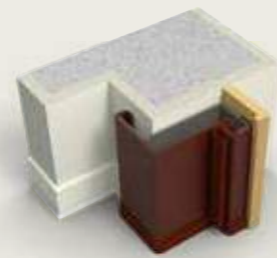

15

Telaio sciolato ridotto con mostrina copri-telaio esterna.  
Box-shaped frame with reduced thickness and external covering-frame profile.



15bis

Telaio sciolato ridotto con imbotte standard.  
Box-shaped frame with reduced thickness and extension lining.

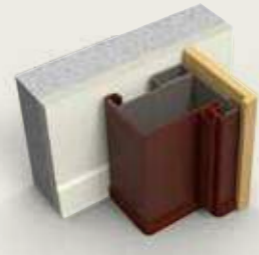

16

Telaio sciolato filo muro. Può essere installato in qualsiasi punto dello spessore muro.  
Box-shaped frame flush with the wall. It can be installed also in any position of the wall thickness.

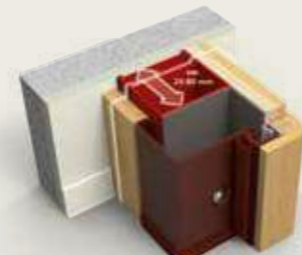

17

Telaio sciolato e spessorato (da 20 mm a 80 mm) saldato sul controtelaio standard (CT1) con mostrine copri-telaio esterne e interne.  
Box-shaped frame with extra thickness (from 20mm to 80mm) on standard subframe (CT1). External and internal covering-frame profiles.

## Soluzioni di montaggio con telaio in ferro sciolato a taglio termico

### Installation solutions with box-shaped steel frame with thermal break



18

Telaio sciolato a taglio termico. Può essere installato in qualsiasi punto dello spessore muro.  
Box-shaped frame with thermal break. It can be installed also in any position of the wall thickness.



19

Telaio sciolato a taglio termico con controtelaio a taglio termico (CT7).  
Box-shaped frame with thermal break and subframe with thermal break (CT7).

## Soluzioni di montaggio con telaio in ferro bicolore

### Installation solutions with two-colour steel frames



1

Controtelaio standard (CT1) e telaio standard bicolore. Il telaio standard bicolore è compatibile anche con le soluzioni 4 e 4a.  
Standard subframe (CT1) and two-colour standard frame. The two-colour standard frame is also compatible with 4 and 4a solutions.



3

Controtelaio con aletta (CT2) e telaio standard bicolore. Utilizzato per arrivare a filo con marmi o intonaci.  
Subframe with extension (CT2) and two-colour standard frame. Suitable to be flush with marble or plaster.



6a

Controtelaio standard (CT1) e telaio "ad acqua" bicolore per porte blindate Sound Plus e Maxi. Riempimento in lana di roccia tra controtelaio e telaio. Compatibile anche con la soluzione 6b.  
Standard subframe (CT1) and "watertight" two-colour frame for security doors Sound Plus and Maxi. Rock wool filling between subframe and frame. Compatible with solution 6b.



13

Telaio sciolato bicolore con mostrina copri-telaio esterna.  
Box-shaped two-colour frame with external covering-frame profile.



15

Telaio sciolato ridotto bicolore con mostrina copri-telaio esterna.  
Box-shaped two-colour frame with reduced thickness and external covering-frame profile.



16

Telaio sciolato bicolore filo muro. Può essere installato in qualsiasi punto dello spessore muro.  
Box-shaped two-colour frame flush with the wall. It can be installed also in any position of the wall thickness.

## Soluzioni di montaggio con telaio in alluminio

### Installation solutions with aluminium frame



8

Controtelaio standard (CT1) con telaio in alluminio bicolore.  
Standard subframe (CT1) with bicolour aluminium frame.



11

Telaio in alluminio monocolor filomuro senza controtelaio. Può essere installato in qualsiasi punto dello spessore muro.  
One colour aluminium frame flush with the wall without subframe. It can be installed also in any position of the wall thickness.



## Soluzioni di montaggio con telaio in ferro per porta blindata modello Di.Big Installation solutions with steel frame for Di.Big security doors

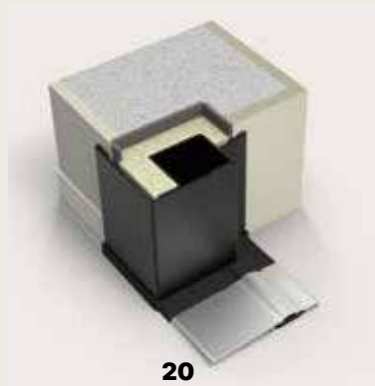

**20**  
Controtelaio e Telaio porta blindata a bilico Di.Big.  
Subframe and frame for Di.Big pivot security door.

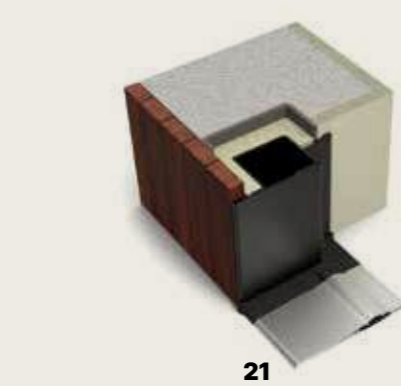

**21**  
Controtelaio e telaio porta blindata a bilico Di.Big per rivestimento muro interno.  
Subframe and frame for Di.Big pivot security door with interior wall finish.

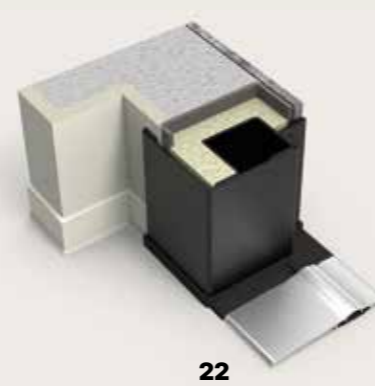

**22**  
Controtelaio e telaio porta blindata a bilico Di.Big per rivestimento muro esterno.  
Subframe and frame for Di.Big pivot security door with exterior wall finish.



**23**  
Controtelaio e telaio porta blindata a bilico Di.Big per rivestimento muro interno o cartongesso e rivestimento muro esterno.  
Subframe and frame for Di.Big pivot security door with exterior wall finish and interior wall finish or plaster.

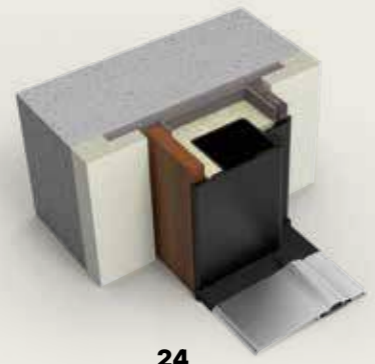

**24**  
Controtelaio e telaio per porta blindata a bilico Di.Big per posa in tunnel.  
Subframe and frame for Di.Big pivot security door for installation on straight walls.

## Soluzioni di montaggio con telaio in ferro per porta blindata modello RasoMuro Installation solutions with steel frame for RasoMuro security doors

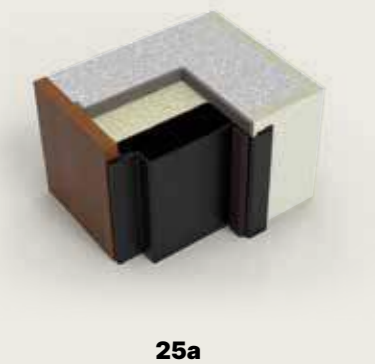

**25a**  
Controtelaio e telaio porta blindata RasoMuro per rivestimento muro interno.  
Subframe and frame for RasoMuro security door with interior wall finish.

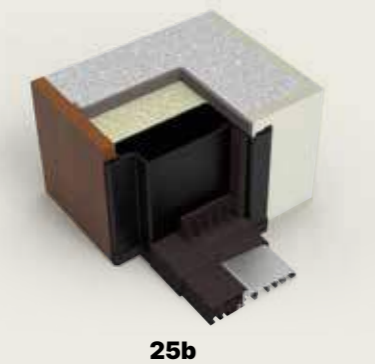

**25b**  
Controtelaio e telaio porta blindata RasoMuro per rivestimento muro interno e soglia a taglio termico e a barriera dell'acqua.  
Subframe and frame for RasoMuro security door with interior wall finish. Watertight threshold with thermal break.

## Compatibilità soluzioni di montaggio con modelli porte Compatibility between installation solutions and door models

MODELLI DI PORTE BLINDATE SECURITY DOOR MODELS	1	2 3	4	5	6	6a	6b	8	11	13 14 16	15	15b	17	18 19	20 21 22 23 24	25 25a	
Di.Big																●	
RasoMuro																	●
Opentech	●	●		●	●	●	●	●	●	●			●				
Opentech 2 ante	●	●		●	●		●	●	●	●			●				
Opentech sound		●			●	●		●		●			●				
Opentech arco	●						●										
Opentech vetrata	●	●		●	●		●	●	●	●			●				
Meccanya	●	●			●		●	●	●	●			●				
Meccanya sound		●			●	●		●		●			●				
884	●	●					●										
884 arco	●						●										
Sound plus / Sound maxi		●			●	●		●					●				
Segreta	●	●	●	●	●		●	●	●	●	●	●	●	●			
Segreta plus	●	●	●	●	●		●	●	●	●	●	●	●	●			
883 1 anta	●	●	●	●	●		●	●	●	●	●	●	●	●			
883 2 ante	●	●	●	●	●		●	●	●	●	●	●	●	●			
883 ad arco	●						●										
883 vetrata	●	●	●	●	●		●	●	●	●	●	●	●	●			
883 sound		●			●	●		●		●	●	●	●	●			
883 skin	●	●	●	●	●		●	●	●	●	●	●	●	●			
Poker 1	●	●	●	●				●	●	●	●	●	●	●			
Poker 2	●	●	●	●	●		●	●	●	●	●	●	●	●			
Drago	●																
Sopraluce Top window	●	●	●				●	●	●							●	
Fiancoluce Sidelight	●	●	●				●	●	●							●	
Sopraluce + Fiancoluce Top window + Sidelight	●	●	●				●	●	●							●	
Mite														●			

- Soluzioni di montaggio con telaio in ferro / Installation solutions with steel frame
- Soluzioni di montaggio con telaio in alluminio / Installation solutions with aluminium frame
- Soluzioni di montaggio con telaio in ferro scatolato senza controtelaio / Installation solutions with box-shaped steel frame, without subframe
- Soluzioni di montaggio con telaio in ferro per modelli Di.Big e RasoMuro / Installation solutions with steel frame for Di.Big and RasoMuro doors

## Serrature elettroniche per porte blindate Di.Bi. Electronic locking systems for Di.Bi. security doors



**SERRATURA ELETTRONICA**  
ELECTRONIC LOCKING SYSTEM

Serratura elettronica Mottura XNOVA con apertura chiave-chiave. La porta si apre con lettore di impronte digitali, tastiera numerica, chiave tradizionale e comando a distanza.

Electronic lock, Mottura XNOVA mode, key-key opening system. The door can be open with fingerprint reader, numeric keypad, traditional key and remote control.



**TASTIERINO E LETTORE D'IMPRONTA DIGITALE MOTTURA**  
MOTTURA FINGERPRINT READER AND DIGICODE

Il dispositivo lettore di impronte digitali integrato al tastierino numerico Mottura ha una centralina interna al lettore. Può essere attivato anche con card ed è disponibile nel colore cromo satinato e nero.

Mottura fingerprint reader and digicode devise is equipped with a software placed behind the reader. It can be open also with cards and it's available in satinated chrome and black colour.



**LETTORE D'IMPRONTA DIGITALE MOTTURA PER SERRATURE OPENTECH**  
MOTTURA FINGERPRINT READER FOR OPENTECH LOCKING SYSTEMS

Il lettore di impronte digitali Mottura ha una centralina interna al lettore. Può essere attivato anche con card ed è disponibile solo nel colore cromo satinato.

Mottura fingerprint reader is equipped with a software placed behind the reader. It can be open also with cards and it's available in satinated chrome colour.



**LETTORE D'IMPRONTA DIGITALE E-KEY PER SERRATURE OPENTECH**  
E-KEY FINGERPRINT READER FOR OPENTECH LOCKING SYSTEMS

Il lettore di impronte digitali eKey è dotato di una centralina di programmazione esterna e consente di registrare fino a 99 impronte. eKey può essere installato direttamente sulla porta o integrato al maniglione esterno. E' disponibile in bianco, nero e cromo satinato.

eKey fingerprint reader is equipped with an external software to be walled and allows to save up to 99 fingerprints. It can be placed on the door leaf or on the longhandle. It's available in black, white and satinated chrome colour.

## Serrature meccaniche per porte blindate Di.Bi. Mechanical locking systems for Di.Bi. security doors



**SERRATURA MECCANYA**  
MECCANYA LOCKING SYSTEM

Serratura a chiusura automatica con cilindro europeo dotata di piastra in manganese antitrapano. La presenza di un pressore sulla serratura garantisce la chiusura rapida dei deviatori e dei perni della serratura semplicemente chiudendo la porta. Pomolo esterno girevole che agisce sullo scrocco. La serratura Meccanya è incompatibile con il limitatore di aperture e lo scrocco elettrico.

Security locking system with automatic lock and European cylinder equipped with drill-proof manganese cover. A component of the locking system ensures the quick lock of the deadbolts when shutting the door. The external turning knob opens the latchbolt. Meccanya lock is not compatible with the opening limiter and electric latch.



**SERRATURA A INGRANAGGI**  
LOCKING SYSTEM WITH GEAR MECHANISM

Serratura a cilindro europeo dotata di piastra interna in acciaio temprato antitrapano e chiusura di servizio sul lato interno. Il meccanismo a ingranaggi riduce notevolmente il rumore e consente uno sforzo ridotto nell'azionamento della chiave rispetto alle serrature tradizionali. Non ha il nucleo intercambiabile e non può essere utilizzata per il modello Meccanya e 884.

European cylinder locking system, equipped with a service lock inside and it is protected by an hardened steel drill-proof plate. The gear mechanism reduces the noise of the lock while opening and closing and it requires less effort to turn the key compared to traditional locks. It is not equipped with changeable core and it cannot be installed in Meccanya and 884 models.



**SERRATURA A CILINDRO EUROPEO**  
LOCKING SYSTEM WITH EUROPEAN CYLINDER

Serratura di sicurezza a cilindro europeo. Dotata di piastra interna in acciaio temprato antitrapano e chiusura di servizio sul lato interno. E' la serratura standard per la maggiorparte dei modelli Di.Bi.

European cylinder locking system. The lock is equipped with an inside service lock and it is protected inside by a hardened steel drill-proof plate. This is the standard lock provided for the majority of door models.



**SERRATURA STANDARD DOPPIA MAPPA**  
LOCKING SYSTEM WITH DOUBLE BITTED KEY

Serratura doppia mappa completa di nucleo con chiave da cantiere a doppia mappa e nucleo intercambiabile dotato di 5 chiavi, dotata di piastra in manganese anti-trapano e chiusura di servizio sul lato interno.

Locking system with double bitted key complete with core with master double bitten key and changeable core with 5 keys. Drill-proof manganese cover to protect internal mechanism of the locking system and a service lock inside.

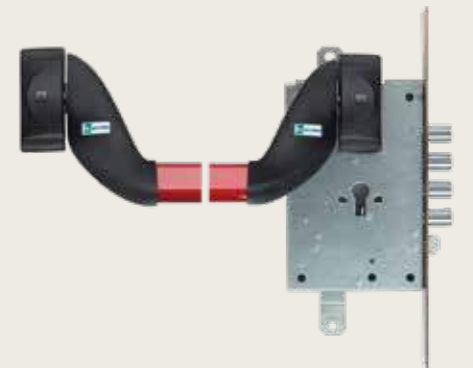

**SERRATURA CON MANIGLIONE ANTI-PANICO**  
LOCKING SYSTEM WITH PANIC EXIT DEVICE

Serratura a cilindro europeo modello Mottura con maniglione anti-panico integrato. Questa è l'unica serratura utilizzabile con certificazione anti-panico. Disponibile solo su porte con apertura a tirare (vista esterna).

European cylinder Mottura locking system with panic exit device. This is the only available lock with certification for panic exit. The lock is compatible with pull opening security doors (External view).



## Cilindri europei per porte blindate Di.Bi. European cylinders for Di.Bi. security doors

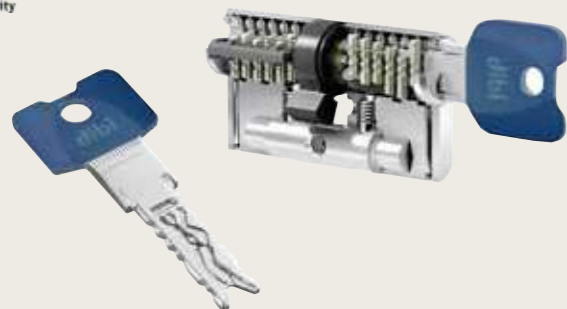

**CILINDRO EUROPEO EVVA 3KS AD ALTISSIMA SICUREZZA**  
TOP SECURITY EUROPEAN CYLINDER EVVA 3KS

Cilindro brevettato: diversamente dai sistemi tradizionali è privo di molle, non richiede manutenzione ed è particolarmente resistente. I perni del cilindro 3KS vengono spostati grazie alle curve della chiave, dotata di singolari punte arrotondate, che rendono praticamente impossibile la clonazione. La cifratura aggiuntiva, inoltre, garantisce la massima sicurezza. Il cilindro assicura protezione antipicking, antisondaggio, antiperforazione, antiestrazione e antistrappo. Ha una costruzione modulare, quindi può essere adattato direttamente sul posto. Disponibili in kit da 3 o 5 chiavi, con un cilindro a perdere da sostituire a fine posa.

3KsPlus is the most resistant mechanical locking system, due to its unique, patented, springless operating principle. Unlike conventional cylinders, in 3KsPlus the locking elements move along the curves on the key and are not driven against a spring force. The reversible key have a unique rounded tip and overlapping curve millings, that practically rules out key manipulation within the locking system. The additional coding also provides highest security. 3KS ensures picking and scanning protection, drilling and plug pulling protection. It's provided with 3 or 5 key plus a disposable cylinder to change after installation.

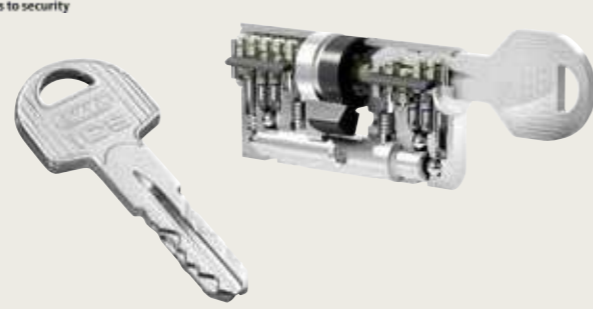

**CILINDRO EUROPEO EVVA ICS AD ALTA SICUREZZA**  
HIGH SECURITY EUROPEAN CYLINDER EVVA ICS

Offre un'elevata protezione grazie a diverse tecnologie di chiusura: il sistema a curve, il robusto filo longitudinale e le curve con codici interni. Garantisce protezione antipicking, antisondaggio, antiperforazione e antiestrazione. Il cilindro ha una costruzione modulare, quindi può essere adattato direttamente sul posto. La chiave reversibile è molto robusta grazie alla lega in alpaca. I codici interni nascosti rendono pressoché impossibile la duplicazione illegale delle chiavi. Disponibile in kit da 3 o 5 chiavi, con un cilindro a perdere da sostituire a fine posa.

ICS offers different locking technologies for high protection: the time-tested curve system, the durable length profile and distinctive track system with internal recesses. It ensures anti-picking and scanning protection, drilling and plug pulling protection. It is produced in modular design and can be adapted to the door requirements directly on-site. The high-quality nickel silver alloy make the key durable and resistant. The concealed, inner recesses make unauthorised duplication of keys practically impossible. It's provided with 3 or 5 key plus a disposable cylinder to change after installation.



**CILINDRO EUROPEO MULTILOCK 7X7**  
EUROPEAN CYLINDER MULTILOCK 7X7

Cilindro europeo Mul-T-Lock 7x7 è dotato di un set di chiavi (1+5) con card di duplicazione e consegnate in busta sigillata: 1 chiave rossa da cantiere e 5 chiavi gialle di uso. Viene fornita una chiave da cantiere per ogni cilindro o, su richiesta, una chiave da cantiere che apre più cilindri.

European cylinder Mul-T-Lock 7x7 is equipped with a sealed bag with one master key and five user keys and a card for key duplication. It is supplied with one master key per cylinder or, upon request, one master key for a batch of cylinders.



**CILINDRO EUROPEO SECUREMME K2**  
EUROPEAN CYLINDER SECUREMME K2

Cilindro europeo con 1 chiave da cantiere + 5 chiavi con card di duplicazione (1 chiave da cantiere per ogni cilindro). Fornito di serie su porte Argo e porte con cilindro motorizzato D-Smart.

European cylinder with 1 red master key + 5 keys with card duplication (1 master key for each cylinder). This cylinder is provided with Argo security doors and with D-Smart locks.

## Accessori serrature Locking System Optionals



**SCROCCO ELETTRICO**  
ELECTRIC DEVICE FOR REMOTE OPENING

Di.Bi. offre la possibilità di aprire la porta d'ingresso anche da remoto, semplicemente utilizzando un motorino da inserire nello spazio che c'è tra il controtelaio e il telaio. Se si ha il motorino per lo scrocco elettrico, nella porta viene meno l'uso del limitatore di apertura, il mezzo cilindro e/o il cilindro di servizio. È possibile inserirlo anche a porta già installata. Voltaggio: 220 V.

Di.Bi. offers the chance to open the door with a remote opening system, by installing an electric device between frame and subframe. If the electric device is installed, the opening limiter and the service lock cannot be used. It is possible to add the electric device for remote opening even after the installation of the security door. Voltage: 220 V.

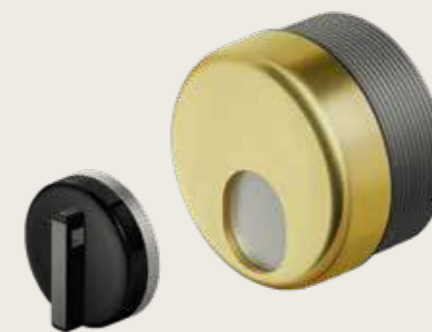

**DEFENDER MAGNETICO "KEY PROTECTOR"**  
MAGNETIC DEFENDER "KEY PROTECTOR"

"Key Protector" è il defender magnetico per una maggiore protezione del cilindro europeo o della serratura a doppia mappa. Grazie ad una "chiave" magnetica cifrata da appoggiare sul defender e da ruotare di 180°, il defender può essere aperto o chiuso per consentire o meno l'inserimento della chiave nel cilindro della porta blindata. Il defender Key Protector è dotato di card con codice segreto per la duplicazione delle chiavi magnetiche. È disponibile in diverse finiture, in base alla finitura della maniglia prescelta.

"Key Protector" is the magnetic defender to better protect the European cylinder or the locking system with double bitted key. The defender can be opened using a magnetic coded key. To open it, you can lay the magnetic key on the defender and turn it by 180°; so you can have access to the cylinder of the security door and open the door. The defender kit includes a card with a secret code for key duplication. It is available in different colours, according to the colour of the handle set.

## Compatibilità serrature e cilindri con modelli porte Compatibility between locks and cylinders vs door models

	Di.Bi	RasoMuro	Mite	Opentech	Meccanya	884	883	883 Skin	Sound	Segreta	Poker	Drago
SERRATURE LOCKS	Opentech	●	●	●								
	Meccanya				●							
	A cilindro europeo With european cylinder	●	●	●		●	●	●	●	●	●	●
	A ingranaggi With gear mechanism			●			●	●	●	●	●	●
	A doppia mappa With double bitted key						●					
	Con maniglione antipanico With panic bar						●					
CILINDRI CYLINDERS	EVVA 3KS	●	●	●	●	●	●	●	●	●	●	●
	EVVA ICS	●	●	●	●	●	●	●	●	●	●	●
	Key Protector		●	●	●	●	●	●	●	●	●	●
Scrocco elettrico Electric device for remote opening					●	●	●	●	●	●	●	

## Maniglie Handles

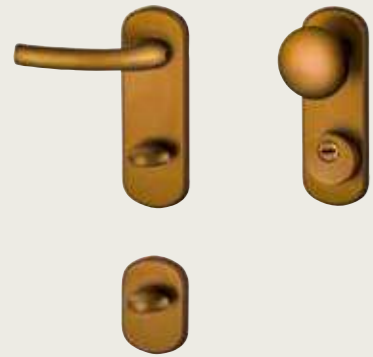

### POKER

cilindro europeo (standard) / european cylinder

**Linee / Lines**

884, Sound, Essenzia, SeGreta, 883, Poker

**Colori / Colours**

bronzo, argento, F9, ottone /  
bronzed, silver, F9, brass



### QUADRATA

cilindro europeo (optional) / european cylinder

**Linee / Lines**

Di.Big, 884, Sound, Essenzia, SeGreta, 883, Poker

**Colori / Colours**

cromo lucido, cromo satinato, ottone lucido /  
polished chrome, satinated chrome, polished brass



### QUADRATA

cilindro europeo (optional) / european cylinder

**Linee / Lines**

Di.Big, 884, Sound, Essenzia, SeGreta, 883, Poker

**Colori / Colours**

nero / black



### MANIGLIA INCASSATA RECESSED HANDLE

**Dimensioni incasso / Dimensions of the recess**  
175 mm X 175 mm

**Colori / Colours**

stessa tinta RAL del rivestimento interno della porta /  
same Ral colour of the interior panel of the door



### MANIGLIONE CON IMPRONTA DIGITALE LONGHANDLE WITH FINGERPRINT

**Compatibile con serratura Opentech /**  
Compatible with Opentech locks

**Dimensioni / Dimensions**

su richiesta / upon request

**Colori / Colours**

acciaio inox satinato / satinated stainless steel



### MANIGLIONE LEGNO WOODEN LONGHANDLE

**Linee / Lines**

tutte / all

**Dimensioni / Dimensions**

800 mm

**Colori / Colours**

rovere invecchiato / aged oak



### DIBIDOKU

cilindro europeo (optional) / european cylinder

**Linee / Lines**

Di.Big, 884, Sound, Essenzia, SeGreta, 883, Poker

**Colori / Colours**

argento / silver



### MECCANYA

cilindro europeo (standard) / european cylinder

**Linee / Lines**

Meccanya

**Colori / Colours**

bronzo, argento, F9, cromo lucido /  
bronzed, silver, F9, polished chrome



BLIP

KORPO

SIKE

TWIST

FLUKE

### SENSUNELS (optional)

**Linee / Lines**

tutte / all

**Colori / Colours**

cromo lucido / polished chrome



### MANIGLIONE TONDO O QUADRATO ROUND OR SQUARED LONGHANDLE

**Linee / Lines**

tutte / all

**Dimensioni / Dimensions**

400, 1000, 1800 mm

**Colori / Colours**

acciaio inox satinato, nero /  
satinated stainless steel, black



### MANIGLIONE NERO BLACK COLOUR LONGHANDLE

**Linee / Lines**

tutte / all

**Dimensioni / Dimensions**

400, 1000, 1800 mm

**Colori / Colours**

nero / black



### MANIGLIONE JULIUS JULIUS LONGHANDLE

**Dimensioni / Dimensions**

stessa altezza della porta, da H 2100 a 2800mm /  
same height of the door, from H 2100 to 2800mm

**Colori / Colours**

acciaio verniciato nero Ral 9005 /  
steel painted black Ral 9005



## Accessori Optionals

### Cornici in legno “Profil Poker” Finishing wooden frames “Profil Poker”

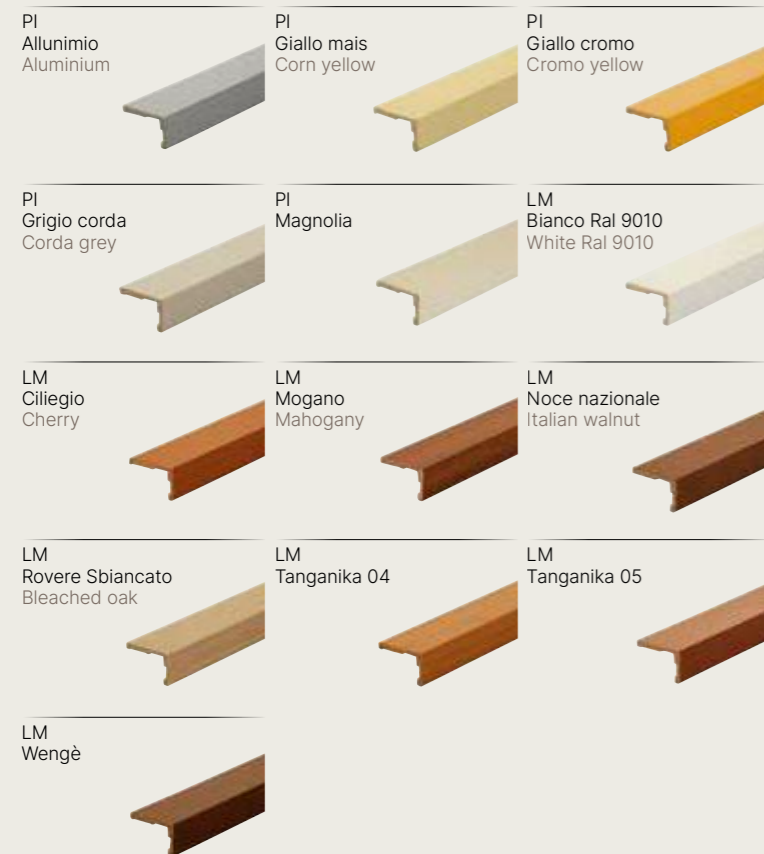

Profil Poker è la cornice di rivestimento del ferma-pannello interno Di.Bi. che impreziosisce la porta blindata. La soluzione più bella, semplice, economica e veloce per rivestire la cornice ferma-pannello in metallo della porta blindata in sole 6 semplici operazioni.

Profil Poker is the finishing wooden frame to cover the inside panel-fixing metal frames. It decorates the door and makes it refined. It's a simple, cheap, quick and nice solution to cover the security door metal frames in 6 steps.

### Doppio spioncino Double peephole

Con Di.Bi. si concretizza un'altra importante funzione al servizio della sicurezza: il secondo spioncino, inserito più in basso, alla portata di bambini e di chi è impossibilitato a muoversi autonomamente. Il doppio spioncino è stato disegnato in armonia con le linee geometriche della collezione DibiDoku, ma può essere inserito su tutte le collezioni di rivestimenti Di.Bi. e su quasi tutti i modelli di porte blindate.

Di.Bi. developed an important tool for enhancing security while at home: the double peephole. A second peephole is inserted in the door for children and disabled people.

The double peephole has been designed in accordance with the shapes of DibiDoku collection, but it can be inserted with all collections of Di.Bi. finishing panels and the majority of security doors models.



### Cerniera alzante “Open fly” Rising hinge “Open fly”

Grazie alla cerniera Open Fly, la porta si alza fino a 8 mm. al momento dell'apertura. All'interno della casa, un tappeto collocato davanti alla porta d'ingresso o eventuali dislivelli del pavimento non sono più un problema.

Thanks to rising hinge Open Fly, the door rises up to 8 mm while opening it. Inside the house, you can now place any carpet and floor height differences are not a problem anymore.

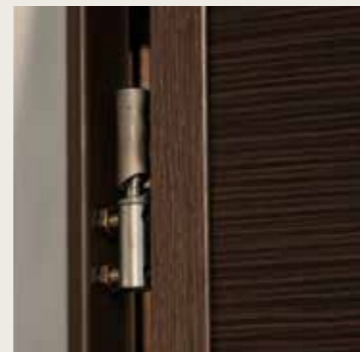

### Cerniere a scomparsa per porte blindate modello 883 e Opentech Concealed hinges for 883 and Opentech security doors



Le porte blindate 883 e Opentech sono disponibili anche con le cerniere a scomparsa, per offrire un'estetica più lineare e un design dal gusto più moderno. Le cerniere a scomparsa per 883 e Opentech sono state progettate per essere installate anche su porte per uso esterno, a contatto con gli agenti atmosferici. Le caratteristiche e le prestazioni della porta rimangono le stesse della versione con cerniere a vista. Le cerniere consentono un'apertura dell'anta a 90° e sono disponibili per porte con altezza massima di 2450mm, a un'anta e a due ante.

883 and Opentech security doors models are available with concealed hinges, for a new design, stylish and in line with the latest trends. The concealed hinges have been designed with the aim of being compatible with the watertight threshold and for outside exposure. Performances and characteristics of the doors are the same as the doors with visible hinges. Concealed hinges allow a leaf opening of 90° and they are available for doors up to 2450mm high, one leaf and two leaves.

	Opentech	Meccanya	884	884 ad arco	Segreta	Sound Plus Sound Maxi	883 Sound	883 1 anta	883 2 ante	883 Skin	883 ad arco	883 vetrata	Poker 2 Poker 1	Drago 30
Profil Poker	•	•	•		•	•	•	•	•			•	•	
Cerniere a scomparsa Concealed hinges	•							•	•		•	•		
Cornici interne e esterne copri telaio Inside and outside covering profiles for frame	•	•	•		•	•	•	•	•	•		•	•	
Maniglione anti-panico Panic bar		•			•		•	•	•		•			•
Apertura a tirare Pull opening	•				•		•	•	•	•	•	•		
Terza cerniera Third Hinge	•	•			•		•	•	•	•	•	•		
Cerniera alzante Open fly Rising hinge Open Fly		•			•			•	•	•			•	
Doppio spioncino Double peephole	•	•	•	•	•	•	•	•	•		•		•	





# Sicurezza per finestre

## Security elements for windows

La porta d'ingresso non è l'unico elemento che permette di accedere agli spazi interni della casa. La sicurezza della propria abitazione passa anche dalle finestre, soprattutto per chi abita ai piani inferiori.

Per questo motivo Di.Bi produce già dai primi anni '90 anche elementi di sicurezza per le finestre in classe anti-effrazione 3, come le grate estensibili e le persiane blindate. Entrambi i prodotti si contraddistinguono per la qualità dei materiali utilizzati, per la loro lavorazione e per la cura precisa di ogni particolare. Entrambi i prodotti offrono un elevato livello di certezze e affidabilità riguardante le loro prestazioni.

Sia le grate estensibili Briareo sia le persiane blindate Vesta sono certificati in Classe 3 anti-effrazione, possono essere realizzati in diversi colori, dando così la possibilità di garantire continuità estetica con la facciata di qualsiasi ambiente e possono essere coordinati per aumentare in un modo significativo la sicurezza della propria abitazione.

The entrance door is not the only element that allows access to the interior spaces of the house. Your home security is also guaranteed by the windows, and it is important especially for those who live on the lower floors.

For this reason, Di.Bi since the early 90s has been manufacturing security elements for windows in Class 3 anti-intrusion, such as extending grilles and security shutters. Both products stand out for the quality of the materials, work of craftsmen and attention to details. Grilles and shutters offer a high level of security and reliability regarding their performance.

Both extending grilles Briareo and security shutters Vesta are certified in Class 3 anti-intrusion. They are available in different colors assuring the aesthetic continuity of facade and match up with any environment. Grilles and shutters can also be coordinated increasing significantly your home security.



VESTA È LA PERSIANA BLINDATA CONTRADDISTINTA DALLA ROBUSTEZZA, E DA UNA CURA METICOLOSA DEI PARTICOLARI.  
VESTA IS A SECURITY SHUTTER DISTINGUISHED BY ITS STRENGTH AND CAREFUL ATTENTION TO DETAILS.

Realizzata interamente in acciaio zincato, VESTA offre allo stesso tempo i benefici di una persiana e la sicurezza di un prodotto anti-intrusione, essendo certificata in classe 3. Si distingue per la presenza di guarnizioni in gomma antirumore su tutto il perimetro delle ante e di stecche a passo variabile che assicurano una struttura regolare e uniforme.

Disponibile da 1 a 4 ante nella versione finestra e porta-finestra con apertura a libro o a pacchetto, Vesta può essere montata con e senza controtelaio e in combinazione con le grate estensibili Briareo.



#### DIMENSIONI

##### Anta singola finestra

L. da 400 a 900 mm / H. da 900 a 1790 mm

##### Anta singola porta-finestra

L. da 400 a 900 mm / H. da 1800 a 2800 mm

##### Due ante per finestra

L. da 800 a 1600 mm / H. da 800 a 1790 mm

##### Due ante per porta-finestra

L. da 800 a 1600 mm / H. da 1800 a 2800 mm

##### Tre ante per finestra

L. da 1200 a 2000 mm / H. da 800 a 1790 mm

##### Tre ante per porta-finestra

L. da 1200 a 2000 / H. da 1800 a 2800 mm

##### Quattro ante per finestra

L. da 1600 a 2600 mm / H. da 800 a 1790 mm

##### Quattro ante per porta-finestra:

L. da 1600 a 2600 mm / H. da 1800 a 2800 mm

#### DIMENSIONS

##### Single leaf for window

W from 400 to 900mm / H from 900 to 1790 mm

##### Single leaf for French window

W from 400 to 900 mm / H from 1800 to 2800 mm

##### Double leaf for window

W from 800 to 1600 mm / H from 800 to 1790 mm

##### Double leaf for French window

W from 800 to 1600 m / H from 1800 to 2800 mm

##### Triple leaf for window

W from 1200 to 2000 mm / H from 800 to 1790 mm

##### Triple leaf for French window

W da 1200 to 2000 mm / H da 1800 to 2800 mm

##### Four leaves for windows

W from 1600 to 2600 mm / H from 800 to 1790 mm

##### Four leaves for French window:

W from 1600 to 2600 mm / H from 1800 to 2800 mm

Effetto Marmo Marrone  
Brown Marble effect

Effetto Marmo Grigio  
Grey Marble effect

Effetto Marmo Verde  
Green Marble effect

**RAL 9010**  
Bianco puro  
Pure white

**RAL 9001**  
Bianco crema  
Cream white

**RAL 1015**  
Avorio chiaro  
Light ivory

**RAL 8003**  
Marrone fango  
Mud brown

**RAL 3005**  
Rosso vino  
Wine red

**RAL 8017**  
Marrone cioccolata  
Chocolate brown

**RAL 8019**  
Marrone grigiastro  
Grey brown

**RAL 6021**  
Verde pallido  
Pale green

**RAL 6005**  
Verde muschio  
Moss green

**RAL 6009**  
Verde abete  
Fir green

**RAL 5014**  
Blu colomba  
Dove blue

**RAL 5003**  
Blu zaffiro  
Sapphire blue

**RAL 7035**  
Grigio luce  
Light grey

**RAL 9006**  
Alluminio brillante  
Bright aluminum

**RAL 7016**  
Grigio antracite  
Anthracite gray

**RAL 9005**  
Nero intenso  
Jet black



# VESTA

persiane blindate | security shutters



Classe di sicurezza  
Anti-intrusion  
Class 3



## VESTA

### Persiane blindate Security shutters

#### Dettagli Details



Possibilità di avere una chiave unica per persiane, porta blindata e grate estensibili.

Possibility to have the same key for shutter, security door and grilles.



Cilindro europeo di sicurezza dotato di 3/5 chiavi masterizzate anche in versione passante.

High security European cylinder equipped with 3/5 masterized keys. Available also with inside and outside handle.



Cerniera regolabile su 2 assi.

Adjustable hinge on two axes.



Serratura di sicurezza blindata.

Security locking system.



Perno di chiusura da 18 mm.  
Guarnizione in gomma per chiusura antirumore.

Closing deadbolt  $\varnothing$  18 mm.  
Sound-proofing gasket.



Perni di chiusura laterali.

Lateral closing deadbolts.

#### Accessori Optionals



Chiusura cilindro con defender magnetico Key Protector per la protezione del cilindro.

Defender Key Protector system to protect the cylinder.



Versione aperta

Open version



Versione chiusa

Closed version



Il ferma-persiana Di.Bi. è integrato all'anta e agisce direttamente sul telaio. Non necessita di fori sul muro.

Di.Bi. shutter stopper is directly installed onto the frame and the shutter leaf. Therefore, there is no need to drill the wall.



Superblock, sistema di bloccaggio apertura persiana.

Superblock, shutter closing system.





BRIAREO È LA PRIMA GRATA ESTENSIBILE BREVETTATA, COMODA DA APRIRE E DA CHIUDERE GRAZIE ALLA SUA STRUTTURA A "FISARMONICA".  
BRIAREO IS THE FIRST PATENTED EXTENDING GRILLE, EASY TO OPEN AND CLOSE THANKS TO ITS "ACCORDION" STRUCTURE.

Certificata in classe anti-effrazione 3, Briareo è realizzata con barre in acciaio pieno ed è applicabile ad ogni tipo di finestra e porta-finestra, a un'anta e a due ante. Nella versione "a scomparsa totale" viene incassata un controtelaio dentro il muro dove la grata rientra completamente, lasciando libero il passaggio.

La grata estensibile non crea dislivelli sulla soglia poiché è priva di guida orizzontale inferiore, mantenendo quindi intatta l'estetica della finestra e risultando molto pratica quando applicata alle porte-finestre.

Certificata in Classe 3 anti-intrusione Briareo is designed with solid steel bars and it can be applied to every type of windows and French windows, single or double leaf. In total concealed version it's fixed on a subframe inside the wall which permits the grille to conceal completely leaving the entrance free of obstacles.

Extending grille doesn't create height differences on the threshold since it hasn't got the horizontal lower threshold keeping intact window aesthetic. It also turns out very practical when applied on French windows.



#### DIMENSIONI

(versioni con controtelaio esterno oppure a scomparsa)

**Anta singola finestra**  
L. da 600 a 1200 mm / H. da 600 a 1839 mm

**Anta singola porta-finestra**  
L. da 600 a 1200 mm / H. da 1840 a 2789 mm

**Doppia anta finestra**  
L. da 1200 a 2400 mm / H. da 600 a 1839 mm

**Doppia anta porta-finestra**  
L. da 1200 a 2400 mm / H. da 1840 a 2789 mm

#### DIMENSIONS

(with external subframe or walled subframe)

**Single leaf for window**  
W from 600 to 1200 mm / H from 600 to 1839 mm

**Single leaf for French window**  
W from 600 to 1200 mm / H from 1840 to 2789 mm

**Double leaf for window**  
W from 1200 to 2400 mm / H from 600 to 1839 mm

**Double leaf for French window**  
W from 1200 to 2400 mm / H from 1840 to 2789 mm

**RAL 9010**  
Bianco puro  
Pure white

**RAL 9001**  
Bianco crema  
Cream white

**RAL 8017**  
Marrone cioccolato  
Chocolate brown

**RAL 6005**  
Verde muschio  
Moss green

**RAL 9006**  
Alluminio brillante  
Bright aluminum

**RAL 7016**  
Grigio antracite  
Anthracite gray

**RAL 9005**  
Nero intenso  
Jet black



**BRIAREO**  
grate estensibili | extending grilles



Classe di sicurezza  
Anti-intrusion  
Class 3



**BRIAREO****Grate estensibili** Extending grilles**Dettagli**  
Details

Struttura telaio esterna o murata;  
funzionamento cancello a scomparsa o a pacchetto.

Available with external or walled frame,  
for folding or out of sight opening.



Serratura a gancio con cilindro europeo di sicurezza che, grazie alla masterizzazione del cilindro interno, consente di aprire e chiudere tutti i cancelletti installati in casa. Il cilindro di sicurezza è dotato di 3/5 chiavi masterizzate ed è disponibile anche nella versione passante.

Equipped with a hookbolt lock system with high security European cylinder that can be masterized, so to be used for any other folding grilles installed at home. The cylinder is equipped with 3/5 masterized keys. Inside and outside handle available.



Barre in acciaio C40  
C40 steel bars

Trattamento di cataforesi  
Cataphoresis treatment

Verniciatura con polveri epossidiche  
resistenti agli agenti atmosferici.

Painting with epoxidic powders  
to preserve from normal  
weather conditions.





Art Direction  
**Acanto Comunicazione**

Images  
**Acanto Comunicazione**  
**Michele Falasconi**  
**Archè Agency**  
**PluraleCom**

Image editing  
**Selecolor Firenze**

Print  
**Grapho5**



**Di.Bi. Porte Blindate S.r.l.**  
Via Einaudi, 2 - 61032 Fano (PU) - Italy  
Tel. +39 0721 8191  
Fax +39 0721 855460  
info@dibigroup.com

[www.dibigroup.com](http://www.dibigroup.com)  
[shop.dibigroup.com](http://shop.dibigroup.com)



SICUREZZA & DESIGN

