

LA FENÊTRE HYBRIDE

Le Concept du Mieux

minco[®]
La fenêtre
HYBRIDE

SOMMAIRE

P 4-5	Qui sommes-nous ?
P 6-9	Ce qui nous anime
P 10-11	Réglementation Environnementale 2020
P 12-13	Notre réponse
P 14-17	Une réalisation, une solution...
P 18-23	Notre savoir-faire
P 24-25	Dans le moindre détail...
P 26-27	Nos procédés constructifs
P 28-35	Nos produits exclusifs
P 36-37	Nos systèmes d'occultation
P 38-39	Nos accessoires
P 40-43	Nos nuanciers
P 44-47	Nos réponses à vos questions
P 48	Les garanties
P 49	Certification de l'entreprise Recommandations et mise en œuvre
P 50-51	Minco®, l'entreprise service



Le monde change et nous met collectivement face à de nouveaux défis.



Le respect de l'environnement n'est plus une vision abstraite ou une utopie, c'est devenu au fil du temps un enjeu commun.

*Nous sommes tous concernés et impliqués pour faire mieux. **MINCO**®, en tant qu'entreprise industrielle à taille humaine a le devoir de jouer pleinement son rôle et de devenir toujours plus pro-actif sur cette thématique.*

Avec l'ensemble des équipes, convaincues et enthousiastes, je m'y engage avec passion et volontarisme.

Nos usages et nos attentes sociétales ont également évolué ces dernières années. Le confort de chacun est, à juste titre, quasiment devenu un droit et les technologies ont créé de nouvelles perspectives individuelles. Nous évoluons dorénavant dans un monde où la modernité doit composer avec responsabilité et bien-être.

***MINCO**® propose des produits à la pointe de l'innovation, adaptés à des habitats nouvelle génération : plus lowtech, plus confortables, plus esthétiques, plus efficaces.*

*Au service des professionnels, architectes, bureaux d'études, installateurs, acteurs de plain-pied de ce nouveau monde, la **fenêtre HYBRIDE** n'est plus un concept mais une réalité accessible à tous !*

*Emmanuel Le Coz
Directeur Général*



MINCO®

Concepteur de menuiseries hybrides

Créée en Septembre 1990, en Loire-Atlantique, l'entreprise conçoit et fabrique des menuiseries à la fois esthétiques et performantes. Des fenêtres et des portes imaginées pour sublimer l'habitat et garantir le confort de ses usagers. Avec sa maîtrise technique, issue d'un savoir faire artisan appliqué aux process industriels et son approche technologique, **Minco®** produit des menuiseries techniques et éco-conçues, posées par des professionnels indépendants sur tout le territoire français.



NOS SECTEURS D'ACTIVITÉ



NOS SOLUTIONS

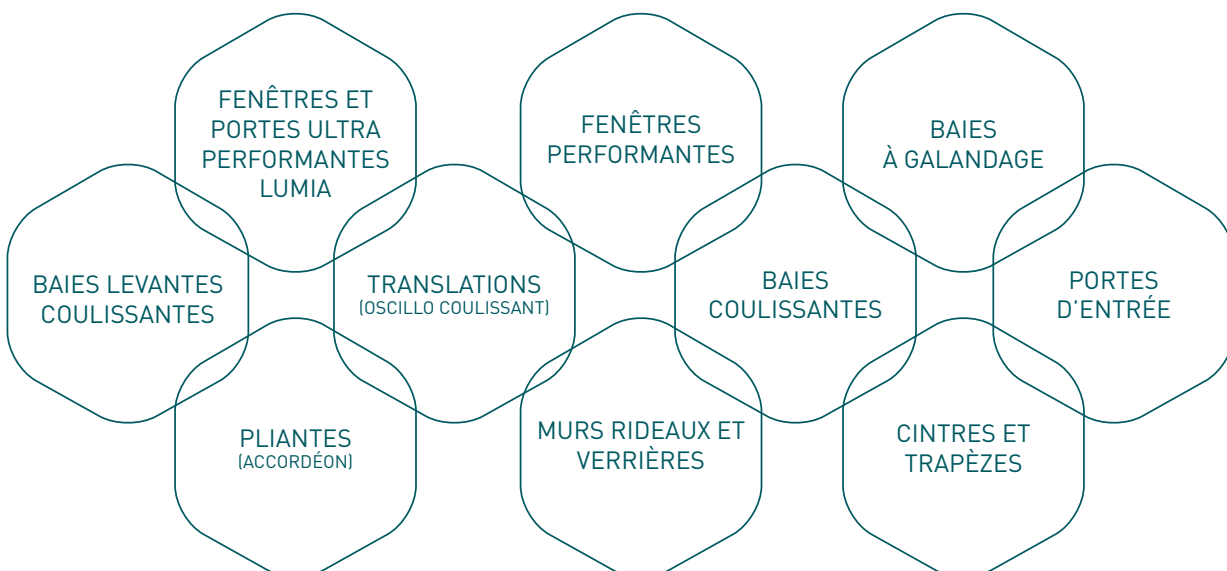

Des menuiseries, des femmes et des hommes

Derrière chaque produit sorti des ateliers, il y a des femmes et des hommes passionnés par le travail de la matière, animés par la volonté d'être acteur de l'amélioration de l'habitat et du confort des usagers. Plus qu'une entreprise, Minco® est une aventure collective, nourrie par la complémentarité de profils divers, visant l'épanouissement et le développement personnel de chacun pour faire de l'audace une valeur partagée.

MINCO® EN CHIFFRES



LES DATES CLÉS



Le STRIATUM, une histoire d'envie...

N'oublions pas que nous sommes tous **locataires de la Terre**. Cela nous invite à revoir nos modes de consommation.

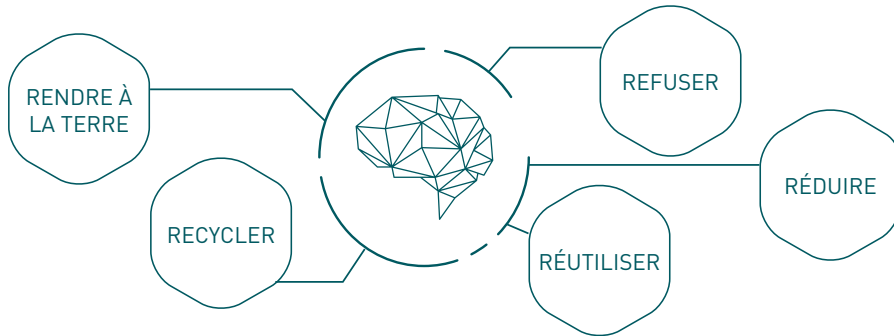

DES ENGAGEMENTS CONCRETS POUR L'ENVIRONNEMENT ET LA SANTÉ

RÉDUIRE ET VALORISER :

- L'informatisation des équipements permet de réduire la quantité de chutes.
- Les eaux de finitions sont filtrées et réutilisées (les boues sont séparées des eaux et nous récupérons les résidus sur filtres secs et les eaux de nettoyage).
- Les parties conformes des barres aluminium avec défaut sont utilisées.
- L'emballage de nos fenêtres est optimisé.
- Les carrelats bois permettent d'optimiser la ressource forestière.

PRÉSERVER LA SANTÉ DE NOS ÉQUIPES

- Nous utilisons des lasures à l'eau sans solvant dans nos cabines de pulvérisation.
- L'air est filtré par manches filtrantes pour assurer un taux de poussière inférieur à 0,5mg/m³. L'air chaud filtré est renvoyé dans les ateliers (système by-pass).
- Le site de production est aménagé en intégrant le bien-être au travail. Nous cherchons à limiter les nuisances sonores, limiter la manutention (appareils de levage).
- Nous répondons aux nouvelles normes Qualité - Sécurité - Environnement et intégrons les risques sociaux.

LE CONCEPT DU MIEUX

Au quotidien, nous avons mis en place un ensemble de mesures qui conduisent vers une culture environnementale forte. Elles s'intègrent dans notre Concept du Mieux au travers de la pensée positive de la fenêtre HYBRIDE.

Non, nous ne sommes pas les meilleurs, mais nous portons les Mieux :

- Mieux construire
- Mieux s'accomplir
- Mieux choisir nos matériaux
- Mieux dans l'attitude, le respect
- Mieux dans l'erreur



Des coefficients Uw très performants (jusqu'à 1,2 W/m².K en double vitrage et 0,63 W/m².K en triple vitrage)

LE RECYCLAGE, C'EST BIEN. MINCO®, BIEN AU-DELÀ !

D'ABORD LES CHIFFRES...

Notre constat : En 2020, nous générons en moyenne 2,8 kg de déchets par heure de production répartie de la manière suivante :

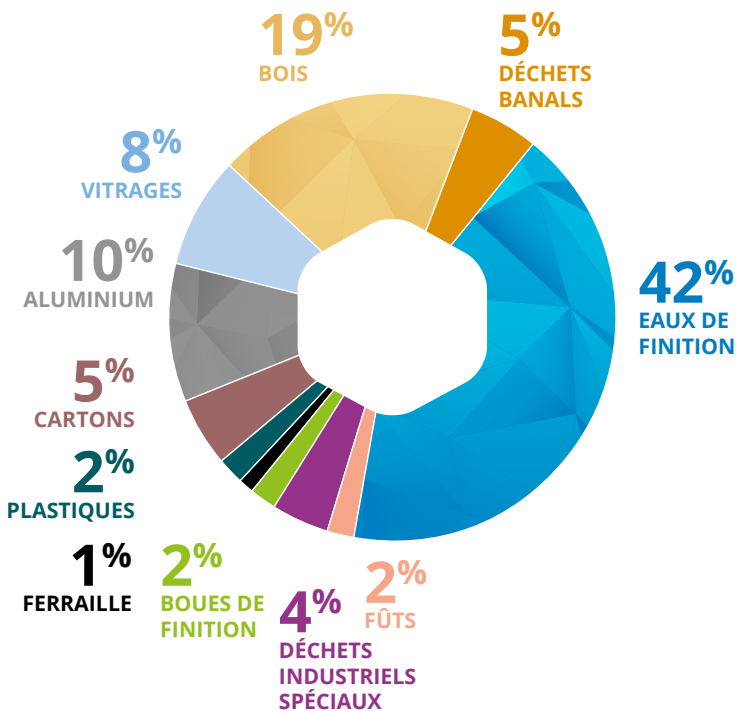

Chez Minco®, l'ère du recyclage est depuis longtemps dépassée. Nos filières sont en place depuis plus de 15 années pour la majorité. Bois, eaux de finitions, aluminium, quincaillerie, cartons, vitrages (...), tous nos matériaux sont retraités jusqu'aux stylos et même les masques depuis moins longtemps... !

Ces circuits ne suffisent pas. Minco® a à cœur de réduire, valoriser et initier des projets qui sensibilisent.

→ Déchets ÷ 4 en 15 années

LA MAÎTRISE DU CYCLE DE VIE, INDICATEUR DE DURABILITÉ

Minco® conçoit depuis toujours des produits à hautes performances dans le plus grand respect des ressources. Notre démarche qualité prend en compte l'ensemble du cycle de vie des menuiseries pour minimiser notre impact sur l'environnement. De l'extraction des matières premières jusqu'au traitement en fin de vie et en incluant le transport, les composants de La Fenêtre HYBRIDE s'inscrivent dans des filières de recyclage ou de réutilisation structurées qui répondent à nos enjeux de développement durable.

Parce qu'il s'agit de bien plus qu'un phénomène de société, Minco® a fait le choix de mesurer son impact à chaque décision (exit les trajets en avion, véhicule hybride, lasure sans COV...)

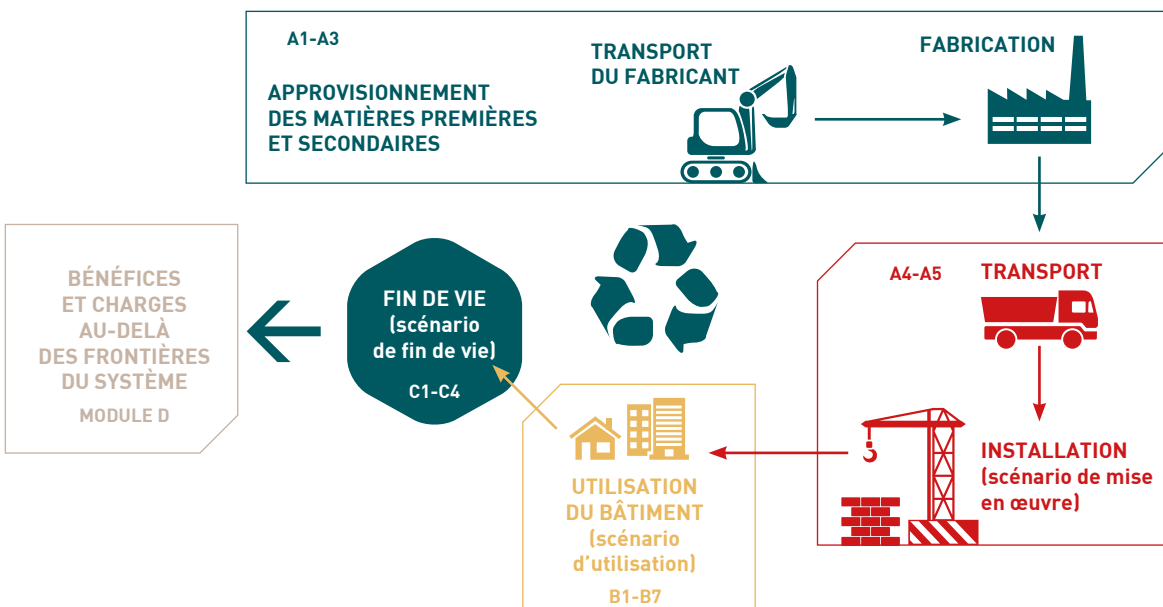

Chez **Minco**[®], l'Homme n'est pas une ressource. C'est une richesse

Nous avons une conviction forte et ancrée. Celle que la pluralité est une chance et qu'elle participe à faire performer l'entreprise. C'est pourquoi le projet d'entreprise s'articule autour d'une politique d'emploi inclusive :

- Des salariés en CDI de tout âge car seule la compétence compte et l'âge importe peu
- L'intégration au projet de salariés en situation de handicap
- L'insertion des jeunes alternants et stagiaires favorisée
- La politique volontaire d'évolution des équipes pour offrir des perspectives d'avenir à chacun

GAÏA : TOUS IMPLIQUÉS, TOUS RESPONSABILISÉS

Bien loin d'une simple affaire de communication, nous avons à cœur de sensibiliser le plus grand nombre. Tous les jours, notre démarche véritable et sincère se traduit par des actes ! Partager nos connaissances sur les thématiques environnementales et climatiques, les développer, voilà notre volonté la plus profonde car nous pensons que cela entre dans notre mission et notre responsabilité sociale.

Nous informons et encourageons les comportements éco-citoyens auprès de nos équipes et également vers l'extérieur. **Minco**[®] se positionne en véritable acteur du changement dont l'objectif est de réduire son impact sur la planète.

C'est d'ailleurs pour cela que depuis 2016, un collectif de salariés définit des actions concrètes étroitement liées à nos valeurs sociales et environnementales.

GAÏA a en charge la mise en place de toutes actions pouvant réduire encore un peu plus l'impact de l'entreprise sur l'environnement et favoriser la biodiversité.



QUELQUES ACTIONS GAÏA :

- **2016**
sensibiliser les plus jeunes par la lecture du Livre « Les Fables de Gunther » diffusé à tous les salariés (en papier pierre)
- **2017**
Partenariat avec un apiculteur retraité local M. et Mme LOEILLET - 10 ruches positionnées. Récolte de miel, sensibilisation - Salariés et clients en bénéficient.
- **2018**
La forêt, au cœur de nos préoccupations
- **2019**
Distribution de pins des Landes aux équipes Minco[®]. Recyclage de crayons en faveur de l'association OSE (Neurofibromatose - une maladie orpheline)
- **2020**
Diffuser la culture environnementale à travers les échanges avec GAÏA TIME, les 5 minutes avant chaque réunion
- **2020**
Opération « Biodiversité » Plus de 30 nichoirs fabriqués et décorés, installés sur notre site de fabrication ; Intervention d'un expert de l'ONF, concours pour petits et grands



La meilleure manière de partager...

JOURNÉE VERTE PLANTATION

27/11/2021

Projet collectif de plantation sur 3Ha en agroforesterie locale (30 minutes de l'entreprise) : une sensibilisation à l'environnement, une action de proximité !

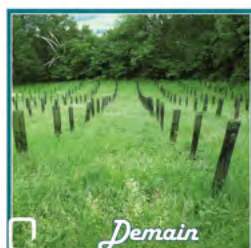

PROXIMITÉ DE LIEU :

Minco® a permis le reboisement d'un terrain privé d'une superficie de 3 hectares. Ce sont pas moins de 4 essences différentes plantées. Chênes, érables, cèdres et autres arbres à baies ou à fruits grandissent sur un terrain situé à Montigné-Montfaucon dans le département du Maine et Loire (49).

PROXIMITÉ HUMAINE :

C'est une action qui rassemble autour d'une belle initiative. Petits et grands ont pu participer et comprendre l'intérêt d'une plantation, l'impact carbone, le renouvellement des espèces, la biodiversité...

Un lieu qui permet de développer la culture environnementale, auprès des écoles, des clients et des salariés.

LE SLOW TINY TOUR

2022

Minco® accompagne Fanny Moritz dans son projet de Tiny House

La Tiny House « Imagine » est conçue pour répondre à des exigences en termes d'impact carbone. Plus important encore, Fanny a décidé de n'utiliser que des matériaux à faible impact ou biosourcés, ce qui positionne évidemment Minco® dans sa liste ! Minco® œuvre également tous les jours pour promouvoir un Habitat Durable et Solidaire ; c'est également l'un des objectifs de ce Tiny Tour. À son appel, Minco® a répondu présent et a fabriqué les menuiseries qui équipent la Tiny house baptisée « Imagine » en référence à la chanson de John Lennon pour « imaginer un mode de vie plus respectueux de notre planète, du vivant ».

Fanny prend la route et fait étapes dans les grandes métropoles de France pour sensibiliser les populations aux enjeux climatiques. Cela prend tout son sens avec le souhait de Minco® d'accueillir ses différents interlocuteurs dans l'idée de « faire mieux ».

Paris, Lyon, Marseille, Bordeaux, Rennes, Lille, Nice, Montpellier, Strasbourg, Dijon, Grenoble... Imagine reste un mois dans une région où Fanny tient des conférences.

C'est l'occasion pour Minco® de faire adhérer ses partenaires.



Réglementation Environnementale 2020 : du thermique vers l'environnement

Cette évolution impactante est une vraie prise de conscience à l'échelle mondiale mais même dans le meilleur des scénarios, nous devons bientôt faire face à une augmentation des températures.

Les derniers échanges entre dirigeants pendant la COP nous amènent vers les prévisions d'une augmentation de la température moyenne mondiale selon deux hypothèses :

- vers une trajectoire à **+2,4°C** (fourchette +1,9°C à +3,0°C) si les engagements de 2030 sont respectés,
- vers une trajectoire à **1,8°C** (1,5°C à 2,6°C) si les engagements de neutralité carbone long terme sont respectés.

AUGMENTATION DE LA TEMPÉRATURE MOYENNE MONDIALE

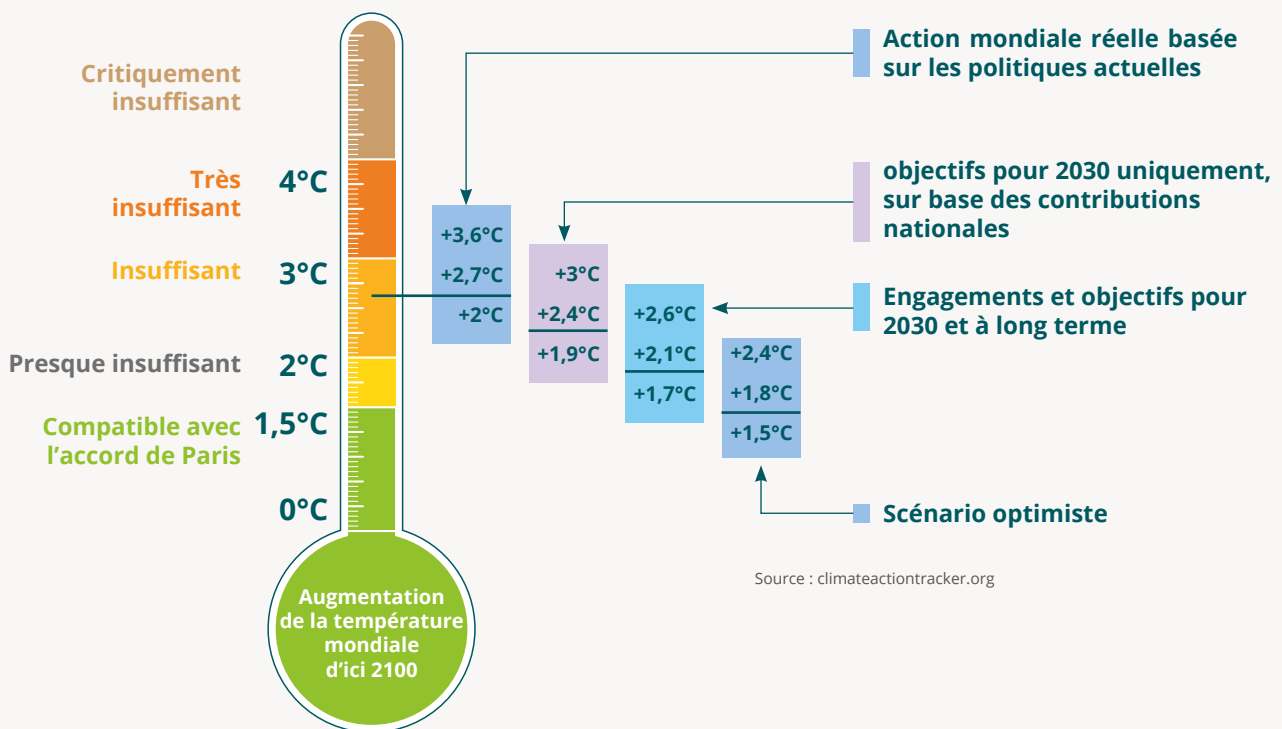

La construction étant responsable de 30 % des émissions carbone dans le monde, la RE2020 élargit son action sur l'impact de la construction. En parfaite connaissance de ces enjeux climatiques, Minco® n'a pas attendu cette réglementation pour concevoir et fabriquer les menuiseries les plus responsables du marché : **une menuiserie avec 40 ans d'avance sur sa génération.**

De par sa conception, notre menuiserie respecte déjà depuis sa création (1990) les exigences de la nouvelle réglementation environnementale.

Concrètement, comment se traduit la RE2020 pour votre projet ?

Pour faire simple, l'objectif est d'améliorer la performance énergétique de votre habitat et votre confort au travers de 3 éléments clés :

- 1 • Réaliser des constructions peu émissives, biosourcées, dont le cycle de vie est durable
- 2 • Consommer moins d'énergie et de l'énergie décarbonée
- 3 • Limiter les situations d'inconfort en été

L'habitat nouvelle génération

MINCO® S'ENGAGE POUR LA BIODIVERSITÉ...

... et affiche le meilleur bénéfice pour la biodiversité avec un impact carbone très faible.

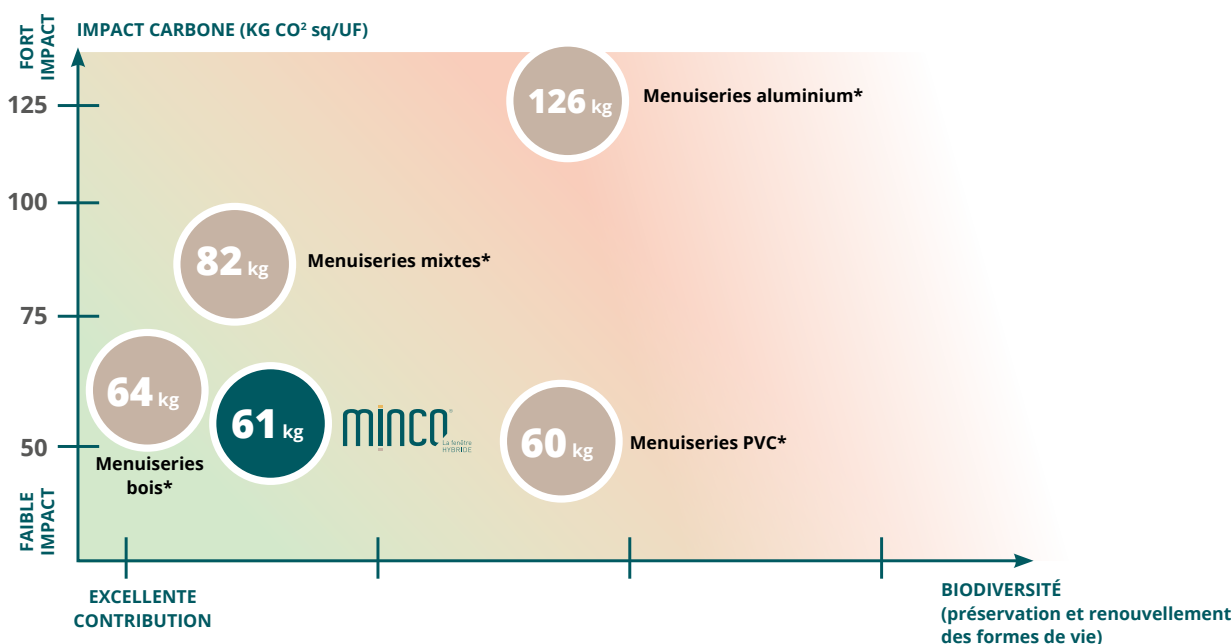

* Résultat moyen calculé à partir des fiches individuelles publiées : source INIES*



MAISONS INDIVIDUELLES
(yc. phase chantier)

2022

ENTRÉE EN VIGUEUR

640 kg
CO₂/m²/an

2031

415 kg
CO₂/m²/an



LOGEMENTS COLLECTIFS
(yc. phase chantier)

740 kg
CO₂/m²/an

490 kg
CO₂/m²/an

Désormais, la construction d'une maison individuelle (y compris la phase chantier), ne devra pas dépasser 640 kg CO₂/m²/an. Le calcul sera fait avant même la pose de la première pierre. Cette exigence chutera à 415 kg CO₂/m² dès 2031.

Pour un ensemble de logements collectifs, le seuil maximal passera à termes à 490 kg CO₂/m²/an. En choisissant la Fenêtre HYBRIDE, vous adhérez à cette démarche. Elle est naturellement moins impactante : environ 2 fois moins qu'une menuiserie aluminium. Elle affiche depuis plus de 30 années le meilleur bénéfice pour la biodiversité et un très faible impact carbone.

Le bois : barrière naturelle contre le froid

L'effet paroi froide

L'effet paroi froide, c'est cette désagréable sensation de froid qui vous place dans une situation inconfortable alors même que vous chauffez votre maison convenablement. Il intervient lorsque se produit un différentiel de température entre l'air ambiant et la surface des parois (généralement les murs et les fenêtres). Augmenter la température intérieure ne supprime pas toujours cet inconfort et ce n'est surtout pas la solution ! Par exemple, lorsque la température d'une pièce est portée à 20°C et que les murs sont froids, à 14°C, la température ressentie dans la pièce sera alors de 17°C.

À isolation équivalente, alors qu'une fenêtre métallique aura tendance à rayonner le froid, la fenêtre HYBRIDE supprime naturellement ce phénomène grâce au bois qui la compose, naturellement isolant. Vous évitez les surchauffes inutiles, les sensations d'inconfort et pouvez profiter de tout votre espace de vie pleinement.

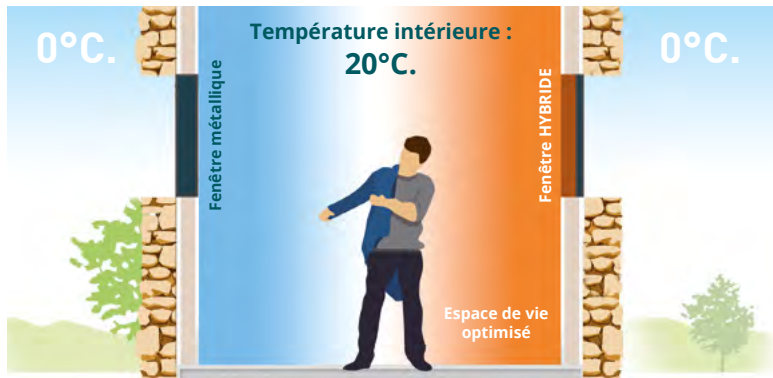

Le bois, l'intemporel

- Offre une véritable expérience au toucher
- Meilleure performance thermique
- Développe la biodiversité
- Recyclé à 100 %
- Matière biosourcée et issue de forêts cultivées durablement
- Crée des environnements chaleureux et agréables à vivre au quotidien



L'aluminium, le contemporain

- Protège le bois et permet donc de le garantir à vie*
- Personnalisable à l'infini

* Bois garanti contre les altérations dues aux intempéries.



THERMOLAQUAGE C2

Il renforce la résistance aux dommages provoqués par les rayons du soleil et permet d'augmenter la durée de vie de la teinte et de la brillance, même après plusieurs années.

Un aluminium mieux protégé, c'est un bois qui l'est encore plus lui aussi !



La Fenêtre HYBRIDE, tellement d'avantages

Pour réduire son impact carbone, **Minco®** crée la fenêtre qui combine astucieusement le meilleur de deux matériaux.

ESTHÉTIQUE

- **3 design extérieurs** (droit, galbé et affleurant) et **3 design intérieurs** (droit, galbé et galbé avec rainure)
- Finesse des profils

FIABLE

- Conception certifiée
- Classement A.E.V.
- Efforts de manœuvres
- Endurance approuvée



FACILE

Une fenêtre à la **mise en œuvre facilitée** pour les **partenaires Minco® RGE** dans **toute la France**

TECHNOLOGIQUE

- Une fenêtre à la **pointe de l'innovation**
- La gamme la plus large du marché
- Excellentes performances thermiques et acoustiques

DÉCORATIF ET PERSONNALISABLE

- Facilite la décoration intérieure grâce aux couleurs modernes proposées sans aucun solvant soit **20 couleurs intérieures** pour sublimer vos espaces de vie ainsi que **26 couleurs extérieures** inspirées par les paysages
- **Construction, rénovation, extension, décoration...** une réponse adaptée à chacun de vos projets

ÉCONOMIQUE

Une Fenêtre HYBRIDE aussi **accessible** qu'une fenêtre 100 % aluminium

RESPONSABLE

- Des gammes **éco-conçues**, des matériaux **biosourcés** et **recyclables à 100 %**, aucun solvant pour favoriser la santé des habitants,  fabriquées en France
- Emprisonne le carbone et assainit l'air ambiant
- Favorise le confort intérieur



HABITATIONS INDIVIDUELLES



- 1 • Maison individuelle ossature bois et container (86) - Céline Roy Design
- 2 • Maison individuelle ossature bois (29) - ©Le Runigo
- 3 • Maison individuelle en bois / pierre (16) - Tom Kyle Architects
- 4 • Maison individuelle en ossature bois (44) - Yann Quéré Architecte

LOGEMENTS COLLECTIFS



- 1▪ Logements collectifs (75) - M.A.D Architects et Biecher Architectes - ©Charlotte Donker
- 2▪ Pièce de vie (75) - M.A.D Architects et Biecher Architectes - ©Charlotte Donker
- 3▪ Logement collectifs (75) - 80 logements rue Tolbiac - Atelier d'Architecture Vincent Parreira (AAVP)

Toutes les informations sur les acteurs de ces réalisations sur demande à contact@minco.fr

BÂTIMENTS TERTIAIRES



- 16
- 1• Bureaux commerciaux (44)
Agence d'Architecture Unité
©Minco®
 - 2• Stade Nordique des Tuffes
(39) - Studio ARCH
 - 3• Lycée Anne Judic (21)
AMD Architectures
© AMD et Kéfir



MOB (collectifs et individuels)

- 1• Maison individuelle (44)
Sophie Papa Architecte
©Sophie PAPA

RÉNOVATION/ RÉHABILITATION



- 1• Maison individuelle (16)
- 2• Maison individuelle réhabilitée (44)
Altra Architectes - Aniss Tlemsamani

17

RÉALISATIONS PASSIVES



- 1• Maison individuelle (44)
Sophie Marcowitz
- 2• Maison individuelle (44)
Archiblock (Lydia Gherbi)
- 3• Maison individuelle (44)
Tektolab
- 4• Bureaux MA Conception
(25)

Toutes les informations sur
<https://www.minco.fr/fabricant-fenetre/conseils/lhabitat-passif/>



Fenêtres à la française

L'excellence par MINCO®



Les plus installées dans l'hexagone, ces fenêtres participent à la performance de votre espace de vie. Idéales pour tous les types d'habitats, aussi bien individuels que collectifs, elles allient le design à la praticité d'usage. Faciles à personnaliser, économes en énergie, parfaitement sécurisées, elles apportent la touche finale à votre projet architectural.

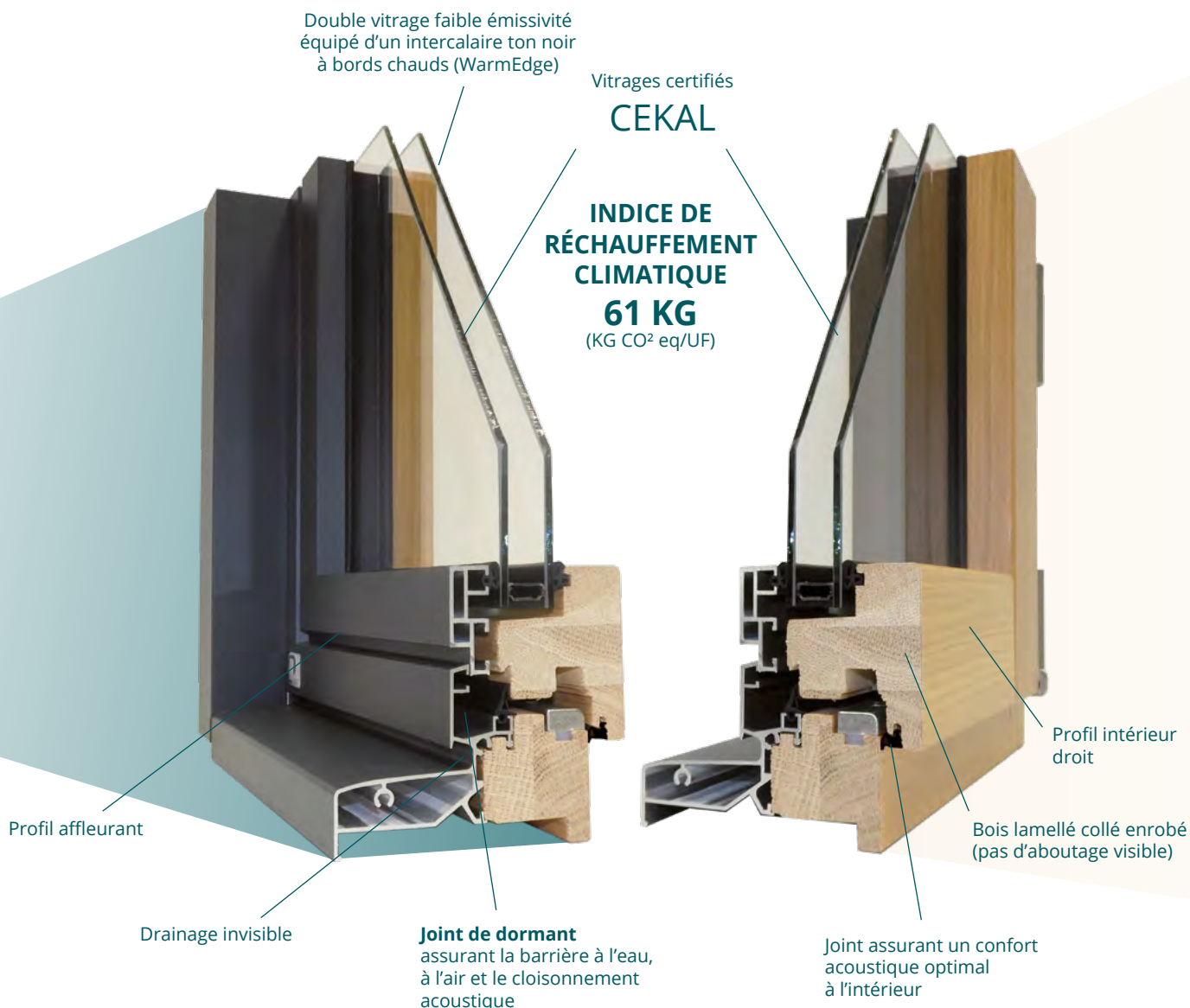

18

→ LES PERFORMANCES :



- **Thermiques Uw** : jusqu'à 1,2W/m².K en double vitrage et jusqu'à 0,9W/m².K en triple vitrage



- **Air Eau Vent** : A*4 / E*7B / V*A2

- **Sur fenêtre de L1450 x H1440 mm (tableau) avec vitrage VIR 4.16 argon.4 :**



- **Facteur solaire Sw** : 0,51



- **Transmission lumineuse Tlw** : 0,62



- **Acoustiques** : de 31dB - jusqu'à 43dB (en fonction du vitrage choisi)

Notre exigence ?

Performance, fiabilité et durabilité

Au-delà de son esthétisme, important à l'intérieur comme en façade, votre fenêtre participe activement à votre confort de vie quotidienne. Elle vous offre une belle luminosité pour favoriser votre bien-être mais aussi et surtout vous isole parfaitement de l'extérieur. Ainsi vous profitez pleinement de vos espaces de vie tout en réduisant au maximum vos dépenses énergétiques et donc votre impact sur l'environnement. C'est aussi cela la **Fenêtre HYBRIDE !**

PERFORMANCES THERMIQUES (UW)

Jusqu'à 0,63W/m².K • FENÊTRE PASSIVE LUMIA FTV065

EXT.



INT.



A.E.V. : A*4 / E*9A / V*C3
Acoustiques (dB - RAtr) : Jusqu'à 40dB
Facteur solaire (Sw) : 0,44
Transmission lumineuse (Tlw) : 0,56
Types d'ouvertures :
 Ouverture à la française, translation
% vitrage (en OF) : 93%
 Ouvrant et dormant cachés

FDES : 84,95 kg

Certification :



Jusqu'à 0,9W/m².K • FENÊTRE TRIPLE VITRAGE FTV09

EXT.



INT.



A.E.V. : A*4 / E*7B / V*C3
Acoustiques (dB - RAtr) : Jusqu'à 40dB
Facteur solaire (Sw) : 0,43
Transmission lumineuse (Tlw) : 0,53
Types d'ouvertures :
 Ouverture à la française, spéciaux
% vitrage (en OF) : 78%

FDES : 84 kg

Certification :



Jusqu'à 1,1W/m².K • FENÊTRE TRIPLE VITRAGE FTV11

EXT.



INT.



A.E.V. : A*4 / E*7B / V*A2
Acoustiques (dB - RAtr) : Jusqu'à 35dB
Facteur solaire (Sw) : 0,46
Transmission lumineuse (Tlw) : 0,56
Types d'ouvertures :
 Ouverture à la française, spéciaux
% vitrage (en OF) : 82%

FDES : 84 kg

Jusqu'à 1,2W/m².K • FENÊTRE DOUBLE VITRAGE FDV12

EXT.



INT.



A.E.V. : A*4 / E*7B / V*C3
Acoustiques (dB - RAtr) : Jusqu'à 43dB
Facteur solaire (Sw) : 0,47
Transmission lumineuse (Tlw) : 0,56
Types d'ouvertures :
 Ouverture à la française, spéciaux
% vitrage (en OF) : 78%

FDES : 61 kg

Certification :



Jusqu'à 1,3W/m².K • FENÊTRE DOUBLE VITRAGE FDV13

EXT.



INT.



A.E.V. : A*4 / E*7B / V*A2
Acoustiques (dB - RAtr) : Jusqu'à 40dB
Facteur solaire (Sw) : 0,49
Transmission lumineuse (Tlw) : 0,60
Types d'ouvertures :
 Ouverture à la française, spéciaux
% vitrage (en OF) : 82 %

FDES : 61 kg

Certification :



Les 9 combinaisons esthétiques par **MINCO**[®]

L'Académie des 9

PROFIL EXTÉRIEUR DROIT

PROFIL EXTÉRIEUR GALBÉ

PROFIL EXTÉRIEUR AFFLEURANT

PROFIL INTÉRIEUR DROIT



PROFIL INTÉRIEUR GALBÉ



PROFIL INTÉRIEUR GALBÉ
SANS RAINURE



Combinaisons réalisables avec FDV13, FTV11, BCDV13 et BCTV11.





Retrouvez nos fiches produits sur
hybridconnect.fr



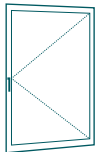
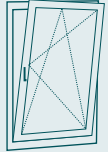
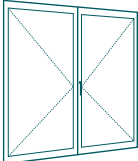
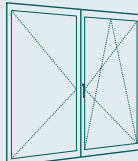

Le portail professionnel dédié aux architectes,
bureaux d'études et installateurs
(documentation technique, coupes et notices, devis et commande en ligne...)



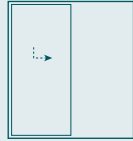

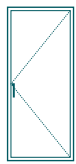
→ FAISABILITÉS OUVRANTS À LA FRANÇAISE

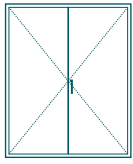
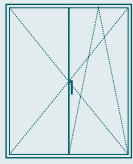
TYPE OUVRANT								
	Fenêtre 1 vantail	Fenêtre 1 vantail option oscillo-battante	Fenêtre 2 vantaux	Fenêtre 2 vantaux oscillo-battante	Châssis fixe	Fixe en faux ouvrant	Fenêtre soufflet	Fenêtre à translation
LARGEUR MIN/MAX	400/1100	400/1400	800/2100	800/1800	400/2400	400/1800	600/1800	1510/3200
HAUTEUR MIN/MAX	450/1850	450/1850	550/1850	550/1850	450/1850	450/2450	450/1250	850/1850

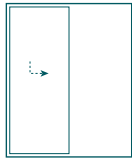
TYPE OUVRANT							
	Porte 1 vantail	Porte 1 vantail option oscillo-battante	Porte 2 vantaux	Porte 2 vantaux oscillo-battante	Baie fixe	Baie fixe en faux ouvrant	Porte à translation
LARGEUR MIN/MAX	400/1100	400/1200	800/2100	800/1800	400/2400	400/1800	1510/3200
HAUTEUR MIN/MAX	1851/2350	1851/2350	1851/2350	1851/2350	1851/2350	1851/2450	1851/2350

Les hauteurs indiquées sont les hauteurs maximales permettant d'obtenir les performances précisées en page 19.

→ Pour toute autre configuration, n'hésitez pas à nous contacter, nous étudions votre projet pour qu'il réponde à vos exigences.



ÉTUDE DE FAISABILITÉS
SUR DEMANDE





Les baies vitrées coulissantes

PERFORMANCES
THERMIQUES (Uw)

Jusqu'à 0,65W/m².K

BAIE LEVANTE COULISSANTE PASSIVE

BLCTV065

EXT.

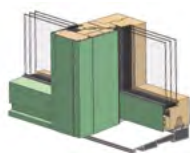

INT.

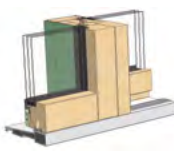

A.E.V. : A*4 / E*9A / V*C3
Acoustiques (dB - RAtr) : Jusqu'à 35dB
Facteur solaire (Sw) : 0,44
Transmission lumineuse (Tlw) : 56%
Types d'ouvertures :
 Porte levante coulissante
% vitrage (en OF) : 72%
 Ouvrants cachés

FDES : 102 kg

Certification :



Jusqu'à 0,62W/m².K

TRANSLATION PASSIVE TRIPLE VITRAGE

TTV062

EXT.



INT.



A.E.V. : A*4 / E*9A / V*C3
Acoustiques (dB - RAtr) : Jusqu'à 35dB
Facteur solaire (Sw) : 0,47
Transmission lumineuse (Tlw) : 60%
Types d'ouvertures :
 Baie à translation
% vitrage (en OF) : 78%

FDES : 90 kg

Certification :



Jusqu'à 0,85W/m².K

BAIE LEVANTE COULISSANTE HAUTES PERFORMANCES TRIPLE VITRAGE

BLCTV085

EXT.



INT.



A.E.V. : A*4 / E*7B / V*B2
Acoustiques (dB - RAtr) : Jusqu'à 35dB
Facteur solaire (Sw) : 0,47
Transmission lumineuse (Tlw) : 58%
Types d'ouvertures :
 Levant coulissant, Levant coulissant d'angle
% vitrage (en OF) : 75%

FDES : 102 kg

Jusqu'à 1,1W/m².K

BAIE COULISSANTE TRIPLE VITRAGE

BCTV11

EXT.



INT.



A.E.V. : A*4 / E*7B / V*B2
Acoustiques (dB - RAtr) : Jusqu'à 35dB
Facteur solaire (Sw) : 0,48
Transmission lumineuse (Tlw) : 60%
Types d'ouvertures :
 Coulissant, galandage, coulissant et galandage d'angle
% vitrage (en OF) : 78%

FDES : 102 kg

Jusqu'à 1,2W/m².K

BAIE LEVANTE COULISSANTE DOUBLE VITRAGE

BLCDV12

EXT.



INT.



A.E.V. : A*4 / E*7B / V*B2
Acoustiques (dB - RAtr) : Jusqu'à 35dB
Facteur solaire (Sw) : 0,51
Transmission lumineuse (Tlw) : 62%
Types d'ouvertures :
 Levant coulissant, Levant coulissant d'angle
% vitrage (en OF) : 75%

FDES : 69 kg

Jusqu'à 1,3W/m².K

BAIE COULISSANTE DOUBLE VITRAGE

BCDV13

EXT.



INT.



A.E.V. : A*4 / E*7B / V*B2
Acoustiques (dB - RAtr) : Jusqu'à 35dB
Facteur solaire (Sw) : 0,52
Transmission lumineuse (Tlw) : 64%
Types d'ouvertures :
 Coulissant, galandage, coulissant et galandage d'angle, **coulissant motorisé**
% vitrage (en OF) : 78%

FDES : 69 kg

Certification :





→ FAISABILITÉS

Retrouvez nos fiches produits sur **hybridconnect.fr**

Le portail professionnel dédié aux architectes, bureaux d'études et installateurs (documentation technique, coupes et notices, devis et commande en ligne...)

Les hauteurs indiquées sont les hauteurs maximales permettant d'obtenir les performances précisées en page 22.

Pour toute autre configuration, n'hésitez pas à nous contacter, nous étudions votre projet pour qu'il réponde à vos exigences.



TYPE OUVRANT			
	Fenêtre coulissante 2 vantaux	Fenêtre coulissante 3 vantaux	Fenêtre coulissante 4 vantaux
LARGEUR MIN/MAX	1002/3200	1460/4500	2001/6000
HAUTEUR MIN/MAX	650/1850	650/1850	650/1850

TYPE OUVRANT								
	Baie coulissante 2 vantaux	Baie coulissante 3 vantaux	Baie coulissante 3 vantaux (2/3 de passage)	Baie coulissante 4 vantaux	Baie coulissante à galandage 1 vantail	Baie coulissante à galandage 2 vantaux refoulement en opposition	Baie coulissante à galandage 2 vantaux refoulement du même côté	Porte à translation
LARGEUR MIN/MAX	1002/3200	1460/4500	1460/4500	2001/6000	600/1600	1200/3165	1200/3200	1510/3200
HAUTEUR MIN/MAX	1851/2350	1851/2350	1851/2350	1851/2350	1851/2350	1851/2350	1851/2350	1851/2350

TYPE OUVRANT					
	Baie levante coulissante (2 vantaux mobiles)	Baie levante coulissante galandage 2 vantaux en opposition	Baie levante coulissante galandage 1 vantail	Baie levante coulissante haute performance (1 vantail + 1 fixe)	Baie levante coulissante passive (1 vantail + 1 fixe)
LARGEUR MIN/MAX	1600/5600	1600/3200	800/2800	1600/5600	1600/5600
HAUTEUR MIN/MAX	1891/2350	1891/2350	1891/2350	1891/2350	1891/2350



Dans le moindre détail...

La **qualité** jusque dans les moindres **détails**

Grâce à son bureau d'étude, **Minco**® ne cesse de faire progresser ses produits et les imagine toujours plus performants et pratiques. Parfois peu visibles, ces plus produit sont de réelles prouesses techniques qui peuvent tour à tour faciliter la vie, garantir une meilleure pérennité ou les rendre encore plus esthétiques.

OPTIONS WATSON : VALORISEZ VOTRE PATRIMOINE



Poignée asymétrique

POIGNÉE CENTRÉE

La battue est centrée pour offrir visuellement une symétrie parfaite et harmoniser l'esthétique des ouvrants. Une fausse crémone en applique vient parfaire l'authenticité à votre fenêtre.



PROFIL ASTRAGALE

Le profil Astragale est la note décorative qui apporte une vraie valeur esthétique extérieure.



LES PETITS BOIS FICTIFS ET MOULURÉS



LES FAUSSES CRÉMONES EN APPLIQUE

Bouton, bec de canne ou coudée
En gris patiné, blanc ou laiton



CACHE FICHE RUSTIQUE

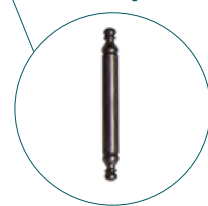

LE SOUBASSEMENT WATSON

En rénovation pour préserver l'aspect authentique de votre habitat ou mettre une pointe d'originalité dans une construction neuve, pensez panneau de soubassement platebande.





RÉGLAGE TRI-DIMENSIONNEL

Les ferrages par paliers haut et bas permettent un réglage en hauteur, largeur et en pression. Sur les fenêtres 2 vantaux, ils sont symétriques pour parfaire l'esthétisme.



OUVERTURE FACILE

Grâce à l'option crémone semi-fixe, déverrouillez l'ouvrant secondaire d'un simple geste.



OB EN SÉRIE

En série sur les Fenêtres HYBRIDES, la fonction oscillo-battant sécurise l'aération naturelle de l'habitat.

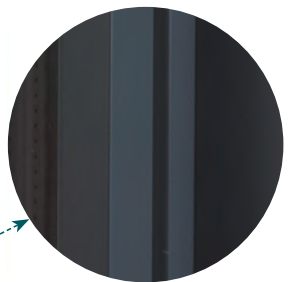
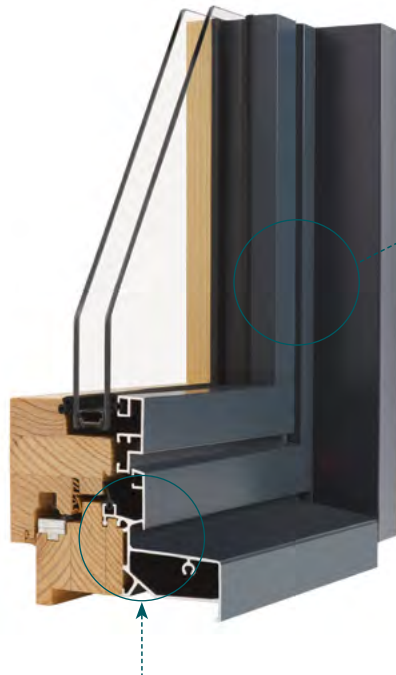

L'AFFLEURANT

Votre façade extérieure est sublimée par un profil aluminium affleurant, contemporain, sobre et tellement élégant.

DRAINAGE INVISIBLE

Dissimulé dans la pièce d'appui de la fenêtre, le drainage est invisible.

RÉNOVATION TRADITIONNELLE R++

Des rénovations rapides, « propres » et économiques... Faites entrer la lumière et gagnez du temps de pose avec le dormant R++ :

- Pose sur ancien dormant grâce aux profils périphériques posés en atelier
- Clipage facile des moulures intérieures (45, 60 ou 80 mm)
- Habillage extérieur simplifié par la gorge de clipage



EN NEUF, TOUT EST POSSIBLE



Nos préconisations de mise en œuvre sont nombreuses et adaptées à chacun de vos projets. Ensemble, nous imaginons les meilleures adaptations possibles pour augmenter la performance de l'habitat.

RÉHABILITATION EN DÉPOSE TOTALE R1

Idéal pour la réhabilitation en zone occupée, le dormant R1 permet la dépose des dormants existants, évite les reprises de doublage et optimise la pose (pattes de fixation tubulaires prévues en fourniture, moulures intérieures à clipage facile et rapide) (45, 60 ou 80 mm).

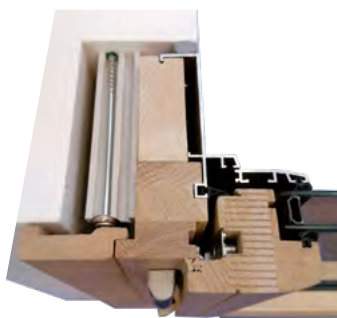

27

MAISON À OSSATURE BOIS

Le kit complet pour un habillage des tableaux précis et soigné.

- Une solution « gain de temps ».
- Une solution sans silicone.

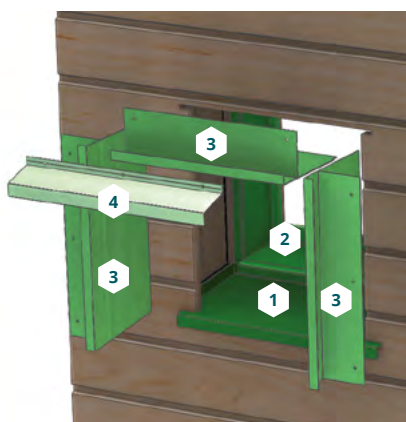

- 1 Bavette
- 2 Habillage en montants
- 3 Habillage en traverse haute
- 4 Larmier

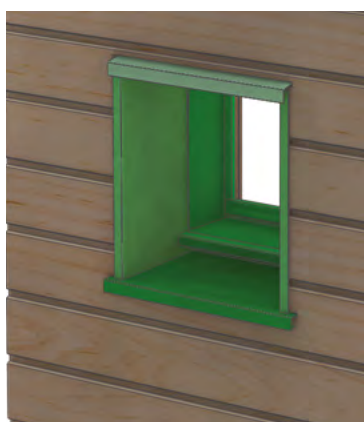

Plus d'informations
dans la documentation
dédiée ossature bois

La valeur innovation. L'exclusivité des solutions

Animé par la volonté d'être acteur de nouvelles solutions constructives, **Minco®** place l'innovation au cœur de son process de production. Nouveaux usages, nouvelles fonctions, nouveaux designs, les produits suivent l'air du temps et s'adaptent aux nouvelles contraintes.

LES ESSENCES DE BOIS

Toujours plus de personnalité avec des essences élégantes et surprenantes.



CHÊNE

D'aspect plus traditionnel, le chêne est pourtant le maître d'œuvre de la modernité. Il est intéressant pour son veinage offrant de belles couleurs automnales et peut également être réalisé dans différentes couleurs.



BBS (Bois brûlé soleil)

Découvrez des textures audacieuses travaillées par le temps où l'influence climatique prend tout son sens... Paroxysme esthétique, le bois brûlé soleil dépose sur vos menuiseries ses courbes uniques. Au-delà du naturel, un toucher presque sensuel met en relief des noirs divers et profonds et éveille vos sens et vos ambitions architecturales.



CHÊNE HIGH TECH

Le nouveau chêne HIGH-TECH met en exergue son relief structurel et invite à la personnalisation ! Chaleureux et intemporel, le matériau est mis en valeur par ses aspérités au toucher subtil et design.



PIN

Cette essence généralement claire, au veinage marqué plus ou moins profondément, se démarque par ses notes ocres ou brunes. Nature, il est résolument moderne. Pour une décoration personnalisée, il peut recevoir toutes les couleurs du nuancier.

Baie levante coulissante

BAIE LEVANTE COULISSANTE HAUTE PERFORMANCE

Pour mettre en lumière vos espaces de vie, la nouvelle baie à levage HYBRIDE haute performance est la solution biosourcée durable ! Cette nouvelle conception augmente les apports solaires et votre niveau de confort.

Elle apporte une rupture thermique supplémentaire considérable. Vous maintenez la température ambiante et évitez les déperditions de chaleur, essentielles pour réaliser des économies d'énergie. Les courbes isothermiques montrent le gain réalisé par l'ajout d'un rejingot isolant installé en atelier.

- **Performance** : réalisable en double ou triple vitrage, le levant coulissant offre d'excellentes performances d'isolation thermique et acoustique (U_w jusqu'à $0.85W/m^2.K$)
- **Luminosité** : réalisables en grandes dimensions, les portes levantes coulissantes augmentent la luminosité naturelle et optimisent les apports solaires.
- **Seuil ultra plat** : le nouveau seuil plat offre une excellente accessibilité aux personnes à mobilité réduite (seulement 4 mm débordant) et une rupture thermique très efficace.
- **Ouverture aisée** : à l'action de la poignée, l'ouvrant monte légèrement et se met en position. Le coulissement est alors facilité et sans empêtement à l'intérieur.
- **Sécurité** : une crémone à crochets anti-dégondage sécurise l'ouverture
- **Confort** : ouvrant sur de grandes largeurs, elle optimise les volumes habitables et crée des espaces sains et chaleureux



BAIE LEVANTE COULISSANTE PERFORMANTE

Réalisable en 2 vantaux mobiles, en 1 et 2 vantaux à galandage et en 2 vantaux à galandage en angle, le levant coulissant offre de belles performances thermiques et acoustiques.



BAIE LEVANTE COULISSANTE PASSIVE

La nouvelle baie à levage HYBRIDE certifiée passive est une solution biosourcée unique, conçue et fabriquée en France ! Cette nouvelle conception, extrêmement performante et dédiée à l'habitat durable offre une réponse architecturale audacieuse ! Confort, durabilité et apports lumineux.



→ TOUTES LES FAISABILITÉS
en page 23

Nos produits exclusifs

Les solutions spéciales

Optez pour des systèmes d'ouverture/fermeture originaux pour un plaisir quotidien sans cesse renouvelé.

GALANDAGE

L'ouvrant du galandage se refoule et s'efface dans la cloison sans encombrement intérieur. Vous libérez ainsi le passage et faites disparaître les contraintes d'encombrement. Aussi performant qu'un coulissant traditionnel, il permet de créer de belles surfaces vitrées, fonctionnelles et très esthétiques.



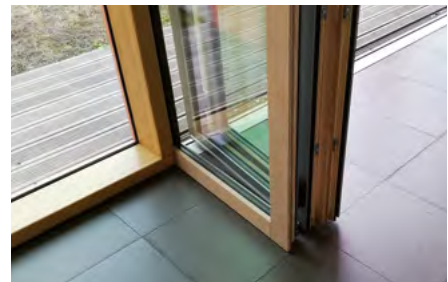
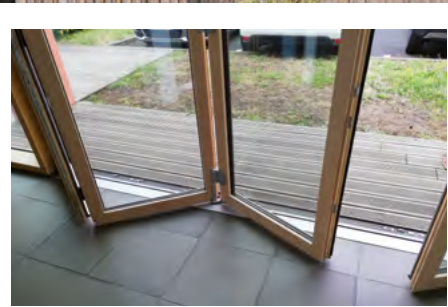

PLIABLE

La porte pliante : une ouverture sur le monde !

Cette porte, composée d'un ouvrant principal et de vantaux repliables en accordéon, permet un maximum d'ouverture et de luminosité en une seule menuiserie. Ouverte, aucun montant ne vient rompre l'horizon. Avec un maximum de 7 vantaux (incluant le vantail principal), vous pouvez facilement ouvrir votre habitat pour lier votre confort de vie intérieur avec l'environnement extérieur.

31

TRANSLATION

La porte à translation (aussi appelée porte oscillo-coulissante), est un vrai atout pour la maison ! En effet, elle optimise la vue extérieure grâce à une partie fixe offrant un clair vitrage important.

Elle se distingue par le fonctionnement de l'ouvrant qui, à l'ouverture, se décale vers l'intérieur pour coulisser devant la partie fixe. Ses excellentes performances thermiques et acoustiques en font une menuiserie efficace en hiver comme en été.



La **fenêtre VEC** (vitrage extérieure collé) : Une réponse architecturale soulignée !

L'aluminium disparaît sur les ouvrants. Sans équivalent, la nouvelle menuiserie VEC réinvente et illumine. Extérieurement, la fenêtre reflète et crée la surprise. L'impression noire sur le pourtour du vitrage présente toute la modernité de ce concept unique au design épuré.



LE CONCEPT :

- Menuiserie ouvrant à la française 76 mm avec vitrage extérieur collé (sans aluminium sur l'ouvrant)
- Double vitrage isolant 34 mm avec bords décalés et sérigraphie noire
- Clair vitrage surligné par la sérigraphie périphérique recouvrant l'extérieur de l'ouvrant
- Sérigraphie à vie inaltérable et sans entretien
- Faisabilités : réalisable en 6 couleurs



Gris 7016



Blanc 9016



Noir 9005



Gris Galet



Gris 7022



Quartz

Le fixe en angle

Le fixe en angle est une invitation à la clarté. Les 2 vitrages sont assemblés en angles sans poteau de jonction pour un maximum de visibilité et une luminosité optimale.



33

Les murs rideaux et verrières

Vos murs laissent dorénavant entrer la lumière. Tel un jeu de construction, vous faites une nouvelle composition pour habiller votre façade et lui donner encore plus de cachet.

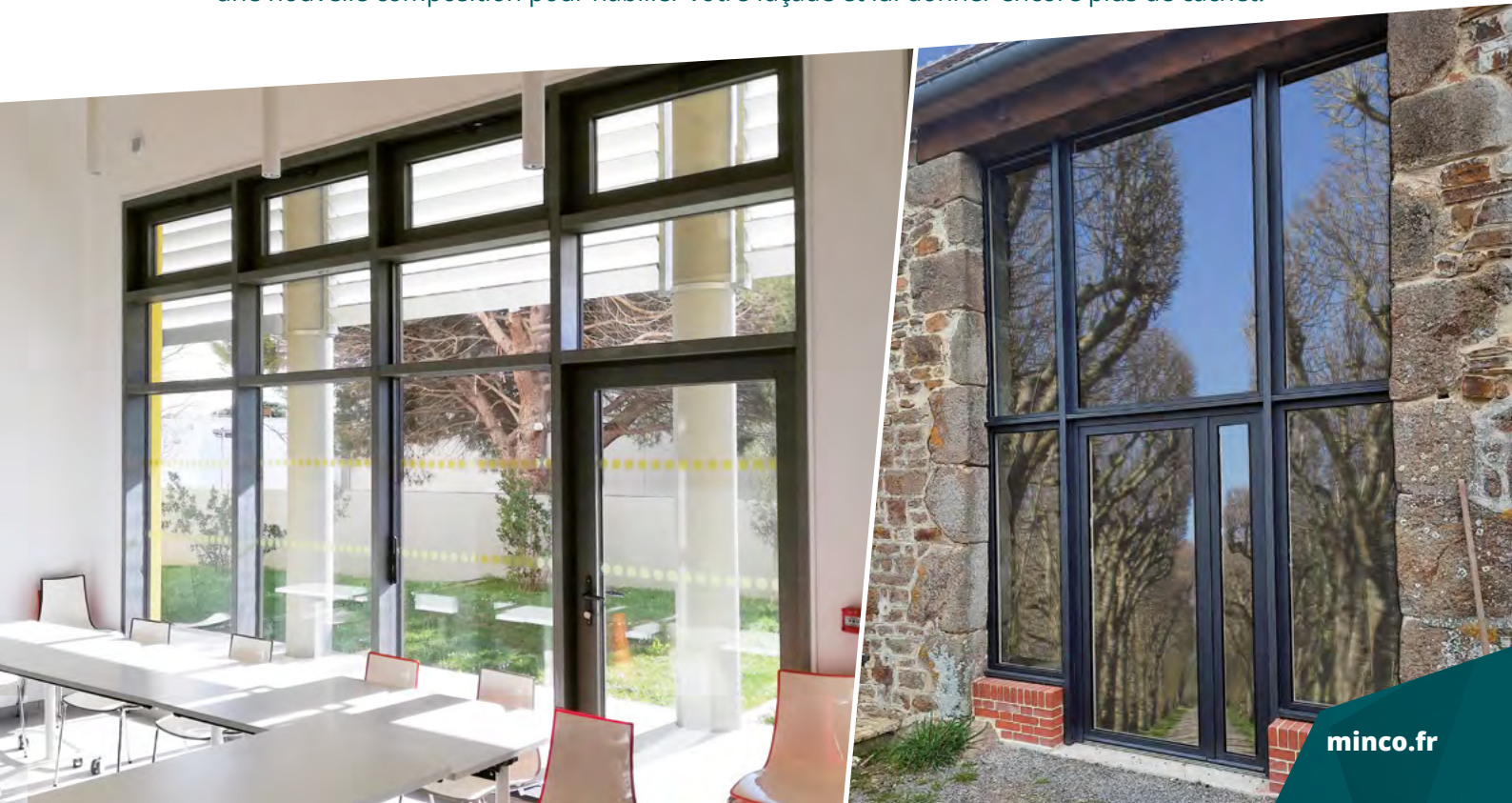

Nos produits exclusifs

Les menuiseries spécifiques

Minco® met son savoir-faire au service de l'habitat pour lui apporter une touche plus personnelle, moins convenue et embellir votre patrimoine.



TRAPÈZE



CINTRE



PORTE OUVRANT
À L'EXTÉRIEUR



HABILLAGES COIN
MOUCHOIR



34
CÉIL DE BŒUF



ANSE DE PANIER



ITALIENNE

LES SOLUTIONS SÉCURITÉ

Le garde-corps intégré assure la sécurité des fenêtres pour prévenir des chutes tout en garantissant un look sobre à la façade.

Réalisable sur les fenêtres ouvrant à la française en tapée mini de 106 mm (ou 136 mm avec VR)

Largeur nominale : de 500 à 1800 mm

- de 500 à 1000 mm
vitrage simple feuilleté trempé HST 66,2
- de 1001 à 1500 mm
vitrage simple feuilleté trempé HST 88,2
- de 1501 à 1800 mm
vitrage simple feuilleté trempé HST 1010,3



Garde-corps intégré

Les vitrages

PACK THERMIQUE

Ce vitrage combine la meilleure isolation thermique du marché avec les meilleurs apports solaires et lumineux. Vous profitez ainsi d'un maximum d'apports solaires et lumineux (chauffage gratuit).

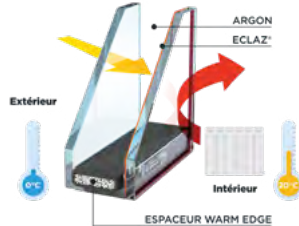

PACK SILENCE

Le vitrage SILENCE diminue les différents bruits extérieurs du quotidien pour apporter calme et sérénité dans votre habitat. Cette option vous permet d'atténuer le bruit de manière importante et supprime l'inconfort.

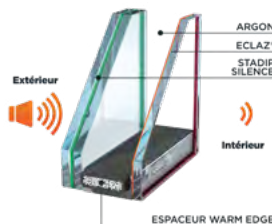

PACK 4 SAISONS

Le vitrage 4 SAISONS a une double efficacité. Il filtre les rayons du soleil en été et retient la chaleur à l'intérieur du logement en hiver.

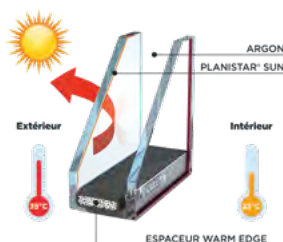

PACK INTIMITÉ

Les vitrages imprimés masquent la vision et protègent votre intimité de jour comme de nuit sans réduire la luminosité. Ils vous permettent également de personnaliser vos vitrages et vos pièces de vie.

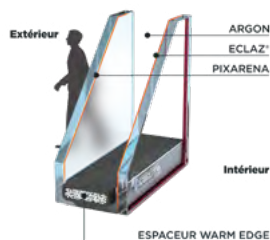

VITRAGES IMPRIMÉS

plus de solutions sur demande

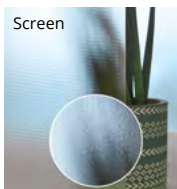
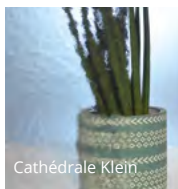
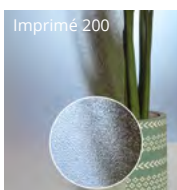
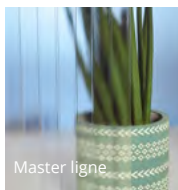

PACK SÉCURITÉ

Le vitrage SÉCURITÉ est un verre résistant et difficile à briser qui permet de garantir la sécurité des biens et des personnes. Il réduit également les UV et évite la décoloration (mobilier, rideaux...).

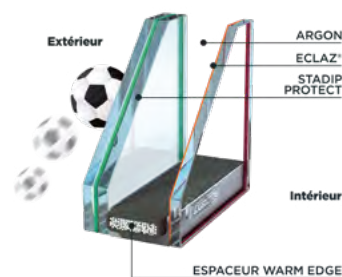

VITRAGE CHAUFFANT

Invisible et fiable, le vitrage chauffant peut être utilisé comme chauffage d'appoint ou principal. Il permet également le désembuage. Comme un vitrage isolant classique, nous l'intégrons dans vos menuiseries. Le verre, systématiquement feuilleté, intègre une fine couche métallique transparente et conductrice d'électricité. Sous l'effet d'un courant électrique, le verre chauffe et émet de la chaleur. Le rayonnement thermique bloque le froid dès l'extérieur là où un chauffage conventionnel s'efforcera de réchauffer l'air ambiant.

- Diffuse une chaleur douce et rayonnante plus homogène
- Supprime les parois froides et supprime l'inconfort (sensation de froid)
- Remplace les convecteurs et augmente l'espace de vie
- Écologique : évite les déperditions de chaleur
- Économique : réduit les coûts de chauffage

LES VOILETS ROULANTS

Intégrés dans la structure ou apparents à l'intérieur, en équipant vos fenêtres de volets roulants, vous sécurisez votre habitation et faites des économies. Ces équipements fiables vous permettent de tenir à l'écart les regards indiscrets.

- **Manceuvre** : nos volets roulants et brise-soleils sont motorisés pour simplifier le quotidien. La motorisation peut être filaire, radiocommandée. Dans ce dernier cas, vous pouvez les piloter par système de gestion à distance aussi appelé système domotique (voir page 45)



TYPES DE COFFRES



Coffre volet roulant intérieur blanc



Coffre volet roulant intérieur enrobé



Volet roulant demi linteau



→ FAISABILITÉS

TYPE OUVRANT	Coffre volet roulant intérieur blanc lames ALU	Coffre volet roulant intérieur blanc lames PVC	Coffre volet roulant intérieur enrobé lames ALU	Coffre volet roulant intérieur enrobé lames PVC	Volet roulant demi-linteau lames ALU	Volet roulant demi-linteau lames PVC	Brise-soleil demi-linteau lames orientables	Stores intégrés lames ALU*
LARGEUR MIN/MAX	482/3000	482/2100	482/3000	482/2100	482/2800	482/1800	600/3600	300/2600
HAUTEUR MIN/MAX	750/2550	750/2350	750/2550	750/2350	750/2550	750/2550	750/2550	750/2600

*Réalisable en 9 coloris pastel et métallisés



Confort thermique



Sécurité



Contrôle solaire



Confort visuel



Intimité



LES BRISES SOLEILS ORIENTABLES

Maîtrisez votre apport lumineux à votre guise pour une agréable sensation de jouer avec les rayons du soleil. Le BSO est à la fois esthétique et pratique. Parfaitement sécurisé, il se relève seul en cas de vent violent grâce à son couplage à un anémomètre (en option).



LES STORES INTÉGRÉS DANS LE VITRAGE

Relevables et inclinables, ces stores permettent de s'isoler des regards et de réguler les apports solaires et lumineux à tout moment (de 82 % à 0 %) garantissant une parfaite intimité. Épuré et durable, il est également très discret.

- **Manœuvre** : manuellement, un cordon commande la montée, la descente et l'inclinaison des lames du store. Électriquement, le store est actionné grâce à un moteur interne et un inverseur ou une télécommande radio que vous pouvez aussi relier à votre système de gestion à distance (domotique page 45)



Bien plus qu'un détail esthétique, ils sont aussi le prolongement de vos choix et assurent des fonctions importantes de sécurité et de confort.

LES POIGNÉES, DESIGN ET SÉCURITAIRES

→ POUR VOS FENÊTRES

Titane, Blanche, Noire : droite ou arrondie



→ POUR VOS PORTES-FENÊTRES

Titane Noire Blanche



→ POUR VOS BAIES COULISSANTES

Titane



Noire



Blanche



Poignée de tirage extérieur encastrée (en option)



→ POUR VOS BAIES COULISSANTES LEVANTES

Titane (existe en noir)



Poignée de tirage extérieur encastrée titane



→ BARILLET



Votre barillet haute sécurité avec clé anticopie et carte de propriété



→ LES PETITS BOIS, REFLETS D'AUTHENTICITÉ

Intégrés 10 x 8 mm titane ou blanc



Int./Ext.

Intégrés 26 x 8 mm bicolore



Int.



Ext.

Rapportés 25 ou 36 mm bicolore



Int.



Ext. droits

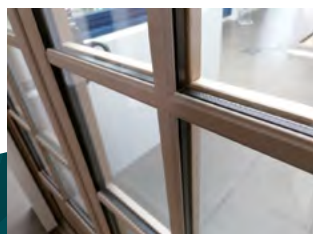

→ RETROUVEZ LES OPTIONS WATSON en page 24

Ext. moulurés avec intercalaires fictifs

LES CACHES PALIERS ET PAUMELLE



LES INSERTS DÉCORATIFS : LA TOUCHE DÉCO

Les inserts décoratifs subliment vos fenêtres et leur procurent un certain caractère pour une décoration intérieure personnalisée ultra tendance.

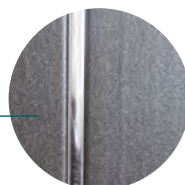

Chrome

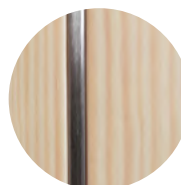

Brossé

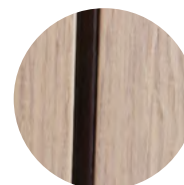

Wengé

LES CACHES PALIERS ET PAUMELLE



Blanc



Noire



LES GRILLES DE VENTILATION INTÉRIEURES

→ POUR OUVRANT À LA FRANÇAISE ET COULISSANT

Grille autoréglable compatible VMC hygroréglable A

- Sans acoustique
- Titane F9 (existe en 1011, 1013, 7011, 8019 et 9016)



Grille autoréglable compatible VMC hygroréglable A

- Acoustique 30dB
- 9016 (existe en 1011, 1013, 7011 et 8019)



Grille autoréglable compatible VMC hygroréglable A

- Acoustique 35dB
- 9016 (existe en 1011, 1013, 7011 et 8019)



Grille spécifique hygroréglable B

- Acoustique 30dB
- 9016 (existe en 1011, 1013, 7011 et 8019)



LES DÉFLECTEURS EXTÉRIEURS

Déflecteur extérieur blanc
pour ouvrant à la française
(existe en noir)



Déflecteur extérieur noir
pour coulissant (existe en blanc)



Le but d'une ventilation performante de l'habitat est de garantir la qualité de l'air intérieur. Le système de ventilation doit être suffisamment dimensionné pour assurer cette mission et contribuer au confort des occupants. Faites appel à un professionnel et retrouvez nos conseils sur minco.fr



Nobles

Tendances

20 COULEURS INTÉRIEURES

inspirées par la beauté
des paysages

Surprenantes



Sublimes

ESSENCES DE BOIS, COULEURS,
NERVURES DU BOIS...

**TROUVEZ LA COMBINAISON
QUI VOUS CONVIENT**

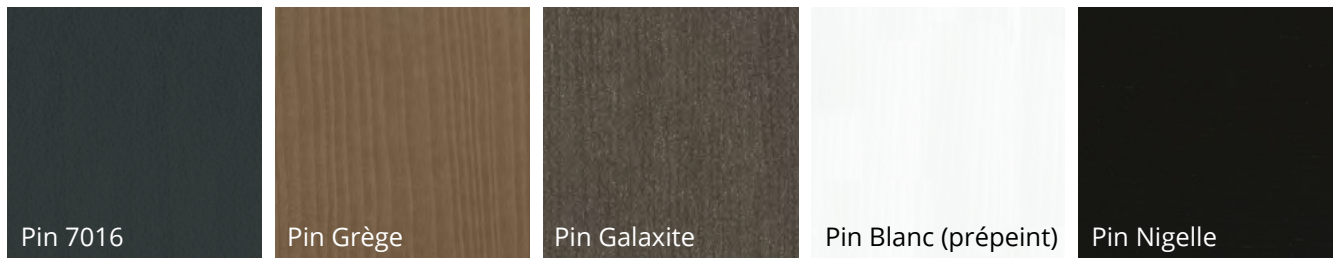
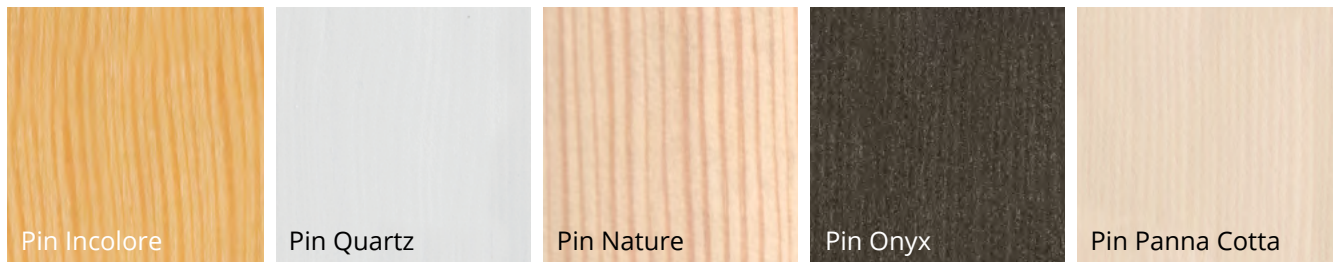

Visuels non contractuels



Toutes nos lasures sont réalisées à base d'eau et sans solvant et favorisent la qualité de l'air intérieur.

Minco® a d'autres couleurs disponibles,
renseignez-vous

Brutes

Intenses

26 COULEURS EXTÉRIEURES

inspirées par les matières
naturelles

Douces

Subtiles

SOMBRES, CLAIRES, TEXTURÉES...
**DÉCOUVREZ LA COULEUR
DE VOS RÊVES**



Minco® peut réaliser l'ensemble du nuancier RAL.
 Une demande particulière ? **Parlons-en.**

Pourquoi L'HYBRIDE ?

Au moment de faire son choix, ce n'est pas toujours facile de se retrouver entre les différentes solutions de menuiseries existantes sur le marché. On vous aide à y voir plus clair et vous explique pourquoi la Fenêtre HYBRIDE est un choix raisonné.

- **Un haut niveau de confort** : moins d'entretien et plus de bien-être. Prouvé scientifiquement, le bois favorise votre bien-être intérieur.
- **Une personnalisation quasi illimitée** : entre les différentes essences de bois et les coloris extérieurs, vous avez de multiples combinaisons pour être toujours à la pointe de la décoration et vous faire plaisir selon vos goûts.
- **Un haut niveau de réparabilité** : avec d'autres matériaux seul le changement est envisageable. Grâce à la Fenêtre HYBRIDE, Minco® s'engage à étudier toutes les solutions pour réparer avant de changer. C'est aussi cela être responsable.
- **Une stabilité durable** : l'aluminium protège le bois. Fini les obligations de reprises des finitions extérieures.
- **Une vie plus sereine** : les menuiseries Minco® sont parfaitement sécurisées pour vous permettre de vivre chez vous l'esprit plus léger.
- **Un impact environnemental maîtrisé** : seulement 61 kg de CO2 par m² sur 30 années. Votre impact carbone est donc plus faible qu'avec d'autres menuiseries du marché.
- **Une mise en œuvre selon vos besoins** : rénovation traditionnelle, dépose totale, neuf, maison ossature bois, maison passive... Dans tous les cas, c'est facile et adapté à votre projet.



Pourquoi la domotique ?

Notre manière de vivre a fortement évolué depuis ces dernières années. Sous l'impulsion des nouvelles technologies, nous aimons gérer notre vie quotidienne au doigt et à l'œil directement sur nos outils numériques. Avec la Fenêtre HYBRIDE, c'est aussi possible.

LES SOLUTIONS DOMOTIQUES DÉVELOPPÉES PAR MINCO® VISENT 4 OBJECTIFS :

- Sécuriser votre habitat
- Améliorer la qualité de l'air intérieur
- Tranquilliser le lieu de vie
- Diminuer la consommation d'énergie (économies)

LES SOLUTIONS MINCO® PEUVENT ÊTRE ÉQUIPÉES DES TECHNOLOGIES LES PLUS AVANCÉES PERMETTANT UNE GESTION ET UN CONTRÔLE À DISTANCE :

- **Crémone motorisée** : sécurisez votre habitat tout en facilitant votre accès grâce aux portes d'entrée équipées de crémones serrures motorisées. A distance grâce à votre smartphone, grâce à un lecteur d'empreinte ou un digicode, déverrouillez votre porte.
- **Menuiserie connectée** : contrôlez la qualité de l'air et coupez le chauffage en cas d'ouverture d'une menuiserie. Grâce à une poignée connectée ou un capteur intégré, cette solution « intelligente » connectée sécurise la maison en envoyant une information de position (ouverte, fermée ou verrouillée). Ainsi, elle peut également déclencher une alarme ou simplement vous prévenir qu'une fenêtre est ouverte afin de réaliser des économies d'énergie.
- **Oscillo-battant motorisé** : activée par impulsion électrique, cette fonction offre de sérieux avantages en termes de renouvellement d'air intérieur et en augmente nettement la qualité. Totalement invisible, ce système permet également un verrouillage automatique qui permet d'assurer la sécurité de votre habitation et de réaliser quelques économies d'énergie par une meilleure gestion de l'aération.
- **Volets roulants** : Simulez votre présence et repoussez les cambrioleurs. La fenêtre connectée vous permet de maîtriser la sécurité de votre logement en votre absence.
- **Coulissant motorisé** : d'un simple geste sur votre point de contrôle intérieur, ouvrez simplement votre baie coulissante et facilitez en l'usage et l'accès. Pour faciliter l'accès aux personnes à mobilité réduite, pour aérer ou manipuler des ouvrants de grande dimension, c'est la solution idéale qui combine simplicité, efficacité et silence.

LECTEUR
EMPREINTE
DIGITALE

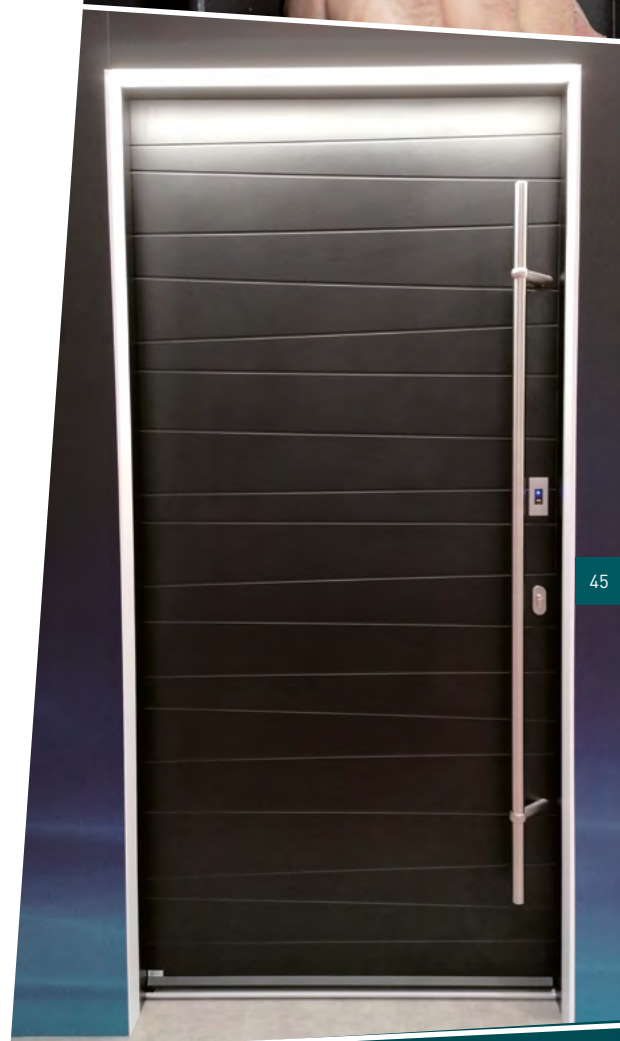

45



MENUISERIE
CONNECTÉE

OSCILLO-
BATTANT
MOTORISÉ



DIGICODE

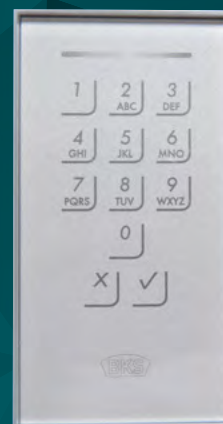

Tous les conseils sur le site minco.fr

Pourquoi MINCO® ?

Changer de menuiseries répond toujours à un besoin identifié mais surtout s'intègre à un projet de vie. Pour le mener à bien, il convient de choisir une marque référente et sérieuse mais surtout un partenaire fiable.

- **Groupe Français familial de 4^e génération** (filiale du groupe BOUVET)
- **Bureau d'études intégré** : nos innovations et nos produits sont testés et validés par des professionnels aguerris
- **Un outil de chiffrage internalisé** pour répondre plus rapidement et plus efficacement aux demandes, même les plus spécifiques.
- **Un accompagnement personnalisé** pour définir la meilleure réponse possible à votre besoin et vos problématiques chantier. Être accessible et dynamique, c'est notre quotidien, notre raison d'être, avec une équipe commerciale de 35 personnes.
- **Un réseau d'installateurs certifiés** partout en France métropolitaine. Ce maillage du territoire vous permet d'avoir un professionnel de confiance pas loin de chez vous qui non seulement connaît bien les produits Minco® mais aussi comprend parfaitement votre projet.



MINCO® vous conseille

Lors d'un projet de rénovation, réhabilitation ou construction neuve, de nombreuses questions se posent. En complément de votre menuisier professionnel et en tant qu'industriel, Minco® vous accompagne et répond à vos interrogations directement sur son site minco.fr

Comment améliorer
la qualité de l'air
dans ma maison ?

Passer au passif ?
Oui mais
comment ?

Tous les conseils pour
votre projet sur

minco.fr



Quel vitrage
choisir pour
ma maison ?

Fenêtre
ou
porte
hybride,
quel budget
prévoir ?

C'est quoi un matériau
biosourcé ?

Dispositifs d'aide et
prime renov,
les solutions

LES GARANTIES

GARANTIE DES PRODUITS

Nous garantissons l'ensemble de nos gammes dans le cadre de la Responsabilité Civile Fabricant, garantie décennale conformément aux exigences formulées par les textes légaux et réglementations en matière d'assurance obligatoire dans le domaine du bâtiment. Minco® garantit vos menuiseries 10 ans pour leur étanchéité (air, eau, vent) leur isolation (thermique et phonique) et pour une ouverture et une utilisation normale (en ouverture et fermeture). Cependant, passé un mois après la réception de la livraison, les demandes d'intervention relatives aux retouches sur l'aluminium, le bois ou le changement d'un vitrage feront l'objet d'une facturation. La responsabilité de Minco® ne sera pas engagée en cas de non-protection des ouvrages à l'intérieur comme à l'extérieur pendant toute la durée des travaux.

La garantie s'applique si :

- La mise en œuvre est conforme aux règles de l'art et que les réservations maçonnerie préconisées par Minco® ont été respectées (Les menuiseries doivent être posées conformément au DTU 36,5 pour la pose traditionnelle.)
- Les menuiseries sont posées dans un environnement sec, aéré et chauffé correctement, c'est-à-dire dans des conditions normales et grâce à un système de chauffage et d'aération suffisamment « dimensionné ».

GARANTIE
2
ans

- Pour tous les éléments mobiles de quincaillerie (test d'endurance : 60000 manœuvres) *(garantie en fourniture seule)*
- Contre la corrosion des poignées hors dommages mécaniques
- Pour tous les composants et accessoires de volet roulant

GARANTIE
5
ans

- Contre la corrosion et les dommages mécaniques des poignées de portes d'entrée
- Contre la décoloration et l'apparition de fissures sur les surfaces pleines (panneaux de soubassements, portes d'entrée). *(Cette garantie ne couvre pas les éventuelles modifications optiques des surfaces dues aux salissures ou à l'encrassement.)*

GARANTIE
10
ans

- Le laquage de nos produits est exclusivement réalisé dans des ateliers titulaires des labels Qualicoat, Qualanod et Qualimarine.
- La garantie est opérante sous réserve d'un entretien annuel justifiable des profils au moyen de produits adaptés.
- Contre les phénomènes de condensation dans le double vitrage (CEKAL). (La garantie couvre la fourniture seule des vitrages, la mise en œuvre est à la charge du client)
- Contre la corrosion des poignées hors dommages mécaniques.

GARANTIE
30
ans

- Minco® s'engage à étudier avec ses partenaires installateurs la réparabilité de vos menuiseries pour prolonger leur durée de vie

GARANTIE
À
VIE

- Minco® s'engage à faire évoluer votre produit pour améliorer la performance, la sécurité et / ou l'esthétique dans le cadre de la prolongation de la durée de vie des produits

EXCLUSIONS DE GARANTIE (EXCEPTIONS SPÉCIFIQUES) :

- L'aspect naturel du bois peut présenter de légères différences de teintes, des petits nœuds sains et des microfissures ne pouvant pas être considérés comme des défauts, ils sont inhérents à la nature même du bois.
- Le texte intégral et les conditions de prise sous garantie, les démarches nécessaires en cas de défaillance figurent dans la notice d'entretien délivrée pour chaque projet. Ces informations sont également disponibles sur notre site www.minco.fr
- Certains vitrages peuvent présenter des irrégularités qui ne sont pas des défauts. Cela ne remet pas en cause la qualité des produits. Des conditions d'examen établissent le périmètre des vitrages considérés comme défectueux. Référez vous à la norme EN 1279-2018 disponible sur le site www.minco.fr

INNOVATION / EMPATHIE / AUDACE
PERSÉVÉRANCE / OUVERTURE
RESPONSABILITÉ

minco[®]
La fenêtre
HYBRIDE

Le Concept du Mieux

CERTIFICATION DE L'ENTREPRISE RECOMMANDATIONS ET MISE EN ŒUVRE

RSE

CERTIFICATION DE L'ENTREPRISE

Minco® s'appuie sur un système de management de la qualité complet dans toute l'entreprise et déploie une démarche de Responsabilité Sociale et Environnementale consultable sur notre site internet : <https://www.minco.fr/fabricant-fenetre/politique-rse/>.



NORME FRANÇAISE

Certifiées par le FCBA, Forêt Cellulose Bois-Construction Ameublement, cette marque NF certifie la conformité et la qualité des produits fabriqués en usine et la pertinence du système qualité. Retrouvez toutes les informations sur la certification des fenêtres sur www.fenetres-nf.fr.



ÉCO-CERTIFICATION

Ce label atteste que les essences de bois sélectionnées par Minco® ont été récoltées dans les forêts dont les propriétaires sont engagés dans le respect des règles de gestion durable. Il garantit que les différentes étapes de transformation ont satisfait aux obligations de la chaîne de contrôle PEFC. Nos conditions générales de vente sont disponibles sur notre site : <https://www.minco.fr/conditions-generales-de-vente/>.



CONFORMITÉ EUROPÉENNE

Les caractéristiques retenues dans le cadre du marquage CE d'un produit de construction reflètent les 6 exigences essentielles relatives à l'ouvrage : résistance mécanique et stabilité, sécurité en cas d'incendie, hygiène, santé et environnement, sécurité d'utilisation protection contre le bruit, économie d'énergie et isolation thermique. Les produits Minco® sont conformes au marquage CE pour une commercialisation sans restriction dans tout l'espace européen.



GAÏA - LE MONDE D'APRÈS

Ce collectif regroupe toutes les actions de l'entreprise en faveur de l'environnement. Il n'y a pas de petites actions ! De la gestion de la ressource à la production de miel, en passant par la fabrication de nichoirs, GAÏA déploie l'engagement écoresponsable de l'entreprise.



RECOMMANDATIONS ET MISE EN ŒUVRE

Pour les portes d'entrée dont le laquage est de couleur foncée, l'exposition Sud, Ouest et Sud-Ouest est déconseillée, les fortes chaleurs emmagasinées par l'aluminium pouvant occasionner des brûlures et peuvent augmenter le risque de déformation. Dans ces cas de figure, la responsabilité de Minco® ne peut être engagée. Pour les menuiseries posées dans un rayon de 3 km en bordure de mer, il est conseillé de prévoir un traitement Qualimarine de l'aluminium.



Le nettoyage de l'aluminium extérieur - panneaux et cadres - se fait régulièrement à l'eau savonneuse et au moins 4 fois par an pour les habitations en bord de mer (ne pas utiliser de produits acides).



Tous les ferrages métalliques et pièces mobiles doivent être lubrifiés régulièrement avec des huiles douces (proscrire graisse). Le bois doit également faire l'objet d'un entretien régulier à raison de 2 fois par an minimum à l'aide d'un chiffon humide.

Retrouvez l'intégralité de la notice d'entretien sur <https://www.minco.fr/fabricant-fenetre/entretenir-mes-menuiseries/>

MINCO[®], l'entreprise service



BLOG

Art de vivre, environnement et culture, retrouvez nos dossiers thématiques sur le blog [minco.fr](https://www.minco.fr)

SITE INTERNET

Retrouvez tous nos produits sur le site [minco.fr](https://www.minco.fr) ainsi que nos conseils, astuces et autres projets inspirants pour vous accompagner dans le vôtre.



HYBRIDCONNECT L'AUTONOMIE COLLABORATIVE EN LIGNE

Professionnels menuisiers, vous avez votre espace dédié pour vous aider à passer vos commandes, gérer vos chantiers en cours et garder un œil sur les productions en cours. Pour votre activité, c'est un véritable outil du quotidien.



Connectez-vous sur
hybridconnect.fr,
le portail dédié
aux professionnels
menuisiers
(documentation technique,
coupes et notices,
chiffrages...)

En quelques clics,
vous chiffrez, commandez,
et suivez vos livraisons en ligne.

HYBRIDPROJECT : LE CONFIGURATEUR DE PORTES D'ENTRÉE EN 3D

Configurez votre future porte d'entrée directement en 3D sur le site internet. Ludique, pratique et idéal pour vous aider à vous projeter et faire votre choix.

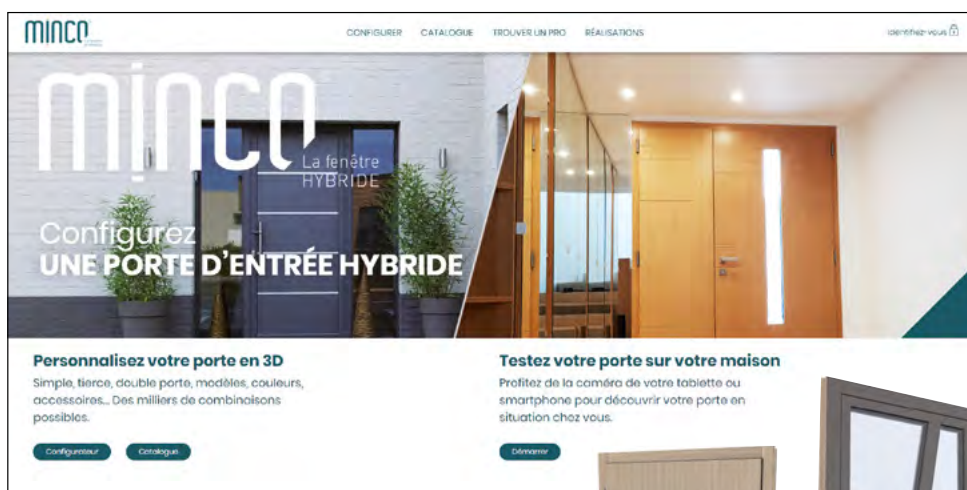

Téléchargez
l'appli sur



Tous les produits
à découvrir sur **minco.fr**
& **www.portedentreehybride.fr**



ZA du Haut Coin - BP 12 - 44140 AIGREFEUILLE-SUR-MAINE
T. +33 (0)2 40 33 56 56

Rendez-vous sur le blog pour toutes les astuces sur
www.minco.fr



En collaboration avec notre partenaire :

