

**MALLISTOKIRJA 1 | AMMATTIKÄYTTÖÖN 22.5.2023**  
KEITTIÖT - KOMEROT - VAATESÄILYTYS - KYLPYHUONEET - TYÖTASOT - VALAISIMET



**novart**

**Yhteystiedot:**

Nobia Finland Oy  
PL 10  
15561 NASTOLA  
p. 0207 730 730

**Toimitusajat:**

Ovimallit ja levytuotteet	4-6 vkoa	
Sävyrunko	Melamiinit	4 vkoa
	Maalatut ja viilutetut	5 vkoa
Työtasot		
	Laminaattimalliston tasot	4 vkoa
	Poikkeuksena täysintegroidut altaat ja tasot, jotka vaativat kuvan	5 vkoa
	Massiivipuutasot	4 vkoa
Valaisimet ja lisävarusteet		4 vkoa

"Massiivipuu- ja luonnonpuupinnat eivät ole tasaväriä eikä puun syykuviointi noudata yhtenäistä linjaa kaikissa tuotteissa. Tämä saattaa näkyä kirjavuutena ja sävyeroina ovipinnoissa sekä puuvetimissä. Eläväpinta on luonnonmateriaalin ominaisuus ja osoitus tuotteiden materiaalien aitoudesta ja luonnonmukaisuudesta. Puupintojen eroille on annettu vaihteluväli, jonka puitteissa värierot on hyväksyttäviä. Kun tuote on tämän skaalan sisällä, väriero eikä kuvioinnin muutokset ole reklamaation aiheita."

## Sisällysluettelo

Sertifikaatit, M1, materiaalitieto, mitoitus.....	4
Ovimallisto.....	15
Vetimet.....	34
Materiaalit .....	40
Työtasot.....	56
Pöytäkaapit.....	78
Seinäkaapit.....	120
Komerot ja kodinkonekomerot.....	144
Erikoistyöohjeistus.....	196
Konseptit.....	200
Lisävarusteet .....	235
Valaisimet.....	285
Liukuovet.....	309
Vaatesäilytys.....	332
Kylpyhuone NOVA.....	346

### Novartin käytössä olevat sertifikaatit



#### ISO 14001 YMPÄRISTÖSERTIFIKAATTI

Ympäristöjärjestelmä on systemaattinen tapa parantaa ympäristöasioiden hallintaa ja ympäristönsuojelutoimien tuloksellisuutta. ISO 14001 on tunnustetuin kansainvälinen ympäristöjärjestelmästandardi, joka tarjoaa organisaatioille puitteet tunnistaa ja hallita ympäristövaikutuksia.

ISO 14001 -sertifikaatti todistaa, että ympäristöjärjestelmä on arvioitu ja täyttää standardin vaatimukset. Bureau Veritaksen toteuttama riippumaton arviointi ja sertifiointi ovat selkeä osoitus sitoutumisesta ympäristövastuuseen. ISO 14001 -sertifioinnilla organisaatio osoittaa olevansa edelläkävijä vastuullisen liiketoiminnan kehittämisessä.



#### ISO 45001 TYÖTERVEYS- JA TYÖTURVALLISUUSJÄRJESTELMÄ

Työterveys- ja työturvallisuusjärjestelmän (TTT-järjestelmä) avulla organisaatio hallitsee TTT-riskejään ja parantaa TTT-toimintansa tasoa. TTT-järjestelmä tuo kokonaisvaltaista otetta ja tavoitteellisuutta työsuojeluasioiden hoitoon ja liittää työsuojeluasiat osaksi organisaation jokapäiväistä toimintaa.



#### JOUTSENMERKKI

Joutsenmerkki on pohjoismaissa käytettävä virallinen ympäristömerkki, joka kertoo sillä merkityn tuotteen tai palvelun noudattavan sille suunniteltuja ympäristökriteereitä. Merkki on myönnetty 30 mm laminaattitasoille, 969S maalatulle ovelle ja alumiinikehysoville.



#### FI-TUOTESERTIFIKAATTI

FI-merkki on tunnettu ja arvostettu, tuotteen tai materiaalin turvallisuutta ja laatua osoittava sertifiointimerkki. Tuotteesta, pakkauksesta tai kuormakirjasta löytyvä FI-merkki todistaa, että tuote täyttää standardin tai viranomaismääräysten ja -ohjeiden vaatimukset.

Sertifiointiprosessissa tuotteiden vaatimustenmukaisuus, laatu ja laadunvalvonta tarkastetaan tarkastuskäynnillä. Sertifiointiin kuuluu tuotantolaitoksen alkutarkastus, tuotteen alkutestaus ja tuotteen varmentaminen. Sertifikaatin voimassaolon edellytyksenä on tuotteiden jatkuva laadunvalvonta ja tuotantolaitoksessa tehtävät tarkastuskäynnit.



#### AVAINLIPPU

Avainlippu on rekisteröity yhteisömerkki, joka kertoo tuotteen tai palvelun suomalaisuudesta. Avainlipun nähdessään kuluttaja tietää yhdellä silmäyksellä, että tuote on valmistettu tai palvelu on tuotettu Suomessa.



#### M1-MERKKI

Rakennustietosäätiö RTS:n luokitustoryöryhmä on hyväksynyt seuraavat tuotteemme rakennusmateriaalien päästoluokkaan M1:

- melamiiniovi
- mikrolaminaattiovi
- laminaattiovi
- kalvo-ovi
- alumiinikehyslasiovet
- viiluovi 739, 73S, 733
- keittiökalusteen runko
- laminaattipintainen työtaso
- Basic-liukuovet

# M1 Rakennusmateriaalin päästöluokka

## Ulkoiset tekijät jotka vaikuttavat päästöihin ja niiden määrien muutokseen

### ULKOISET TEKIJÄT

#### Lähteet:

- Rakenteet: rakennusmateriaalit, huonekalut
- Tuloilman laatu: liikenne, ulkoilma, suodattimien puhtaus
- Asuminen: pesuaineet, tupakointi, huonekalut, jne.

#### Ulkoiset olosuhteet:

- Ilmanvaihto, asukkaan säätömahdollisuus
- Lämpötila
- Sisäilman kosteus (formaldehydi)
- Rakenteiden kosteus; materiaalien toimivuus & yhteensopivuus, kemiallinen hajoaminen
- Sisäilmassa tapahtuvat kemialliset reaktiot

## Tavallisia VOC yhdisteitä ja niiden lähteitä

#### Glykolit, aldehydit ja alkoholit:

- maalit
- liimat

#### Aldehydit, alifaattiset hiilivedyt:

- tasoitteet
- muovimatot

#### Aldehydit, aromaattiset yhdisteet:

- rakennuseristeet

#### Formaldehydi:

- lastulevyt
- liimatut puutuotteet

#### Terpeenit, aldehydit, karboksyylihapot:

- puutuotteet
- parketti
- rakennuslevyt
- puiset huonekalut
- hajusteet

#### Siloksaanit, karboksyylihapot, aromaattiset yhdisteet:

- saumausaineet
- siivousaineet

VOC= lyhenne sanoista volatile organic compound  
= orgaaniset haihtuvat yhdisteet

Näyte	TVOC 28 vrk mg/(m <sup>2</sup> h) <sup>1)</sup>	Formaldehydi 28 vrk mg/(m <sup>2</sup> h)	Ammoniakki 28 vrk mg/(m <sup>2</sup> h)
<b>M1-luokitusrajat</b>	<b>&lt; 0,2</b>	<b>&lt; 0,05</b>	<b>&lt; 0,03</b>
1) Tolueneiekvivalenttina			

## Rakennustietosäätiö RTS:n luokitustyöryhmä on hyväksynyt seuraavat tuotteemme rakennusmateriaalien päästöluokkaan M1

- melamiiniovi
- mikrolaminaattiovi
- laminaattiovi
- kalvo-ovi
- alumiinikehyslasiovet
- keittiökalusteen runko
- laminaattipintainen työtaso
- massiivipuutasot, puuvalmis ja öljytty
- viiluovet 739, 73S ja 733
- Basic-liukuovet

Katso mallikohtaiset M1-luokitukset ovisivuilta



# Materiaalitieto

<b>Kaappien rungot:</b>	Keittiökaluksien runko-osien perusmateriaali on 16 mm <b>valkoinen / VA</b> melamiinipintainen kalustelevy. Runko-osat on nauhoitettu 0,6 mm ABS-reunanauhalla, valkoinen VA.
<b>Taustat:</b>	Kalusteiden tausta on 3 mm paksuista hdf -levyä. Astiankuivauskaapin tausta on aina valkoista muovikomposiittilevyä.
<b>Hyllyt:</b>	Hyllyt ovat ympärinauhottuja (ei USK6N, USM6N). Melamiinihylly 16 mm: 200 - 800 mm leveissä seinäkaapeissa, 200 - 700 mm pöytäkaapeissa sekä komeroissa leveysissä 300 - 600. Viilutetut hyllyt vain seinäkaapeissa. Valkoinen / VA ja maalatut hyllyt ovat leveysissä 200 - 700 vahvuudeltaan 16 mm. Leveysissä 800 - 1200 hyllyn vahvuus on 18 mm.
<b>Viimeistelylevyt ja irtosivut:</b>	16 mm, 19 mm vahvuisten viimeistelylevyjen materiaali on kalustelevy. 16 mm vahvuisten irtosivujen materiaali on kalustelevy.
<b>Laatikot:</b>	<u>Kvalibox -metallilaatikat</u> Blumotion -vaimentimella, harmaa pohjamatto tai lusikka- / veitsilokerikko, metallinen takasarja ja pohja valkoista melamiinipintaista kalustelevyä. Matalat laatikat kantavuus 30 kg, syvät laatikat leveydet 300 - 600 mm 30 kg ja leveydet 700-1000 mm 50 kg, kaikki 450 mm (runko 475 mm) syvät laatikat kantavuus 30 kg.  X -tunnuksella olevissa Kvalibox laatikostoissa on Tip On avausmekanismi, mikä mahdollistaa vedikkeettömän etusarjan.  <u>V8 -metallilaatikat</u> Soft Close (tunnus V) ja Push Open (tunnus B) mekanismilla. Metallinen takasarja ja pohja harmaata melamiinipintaista kalustelevyä. Laatikkolevydet 300 - 1000 mm, syvyydet 500, 450 ja 300 mm. Sisälaatikat 400 - 1000 mm, syvyys 500 mm. Kaikkien laatikoiden kantavuus 40 kg.
<b>Vetimet:</b>	Laaja vedinmallisto on pääasiassa erilaisia metallivetimiä. Vetimet tilataan ja hinnoitellaan erikseen.
<b>Saranat:</b>	107, 155 ja 45 astetta aukeavat saranat ovat SoftClose-saranoita, joissa ovivaimennin on integroitu saranan sisään. 170 astetta aukeaviin saranoihin ovivaimennin on lisävaruste.
<b>Ovet:</b>	Materiaaleina massiivipuu, puuviilu, korkeapainelaminaatti, mikrolaminaatti, muovikalvo, maalattu. Ovien runkomateriaali voi olla mdf -levy tai kalustelevy. Lisää ovimateriaalista ovisivuilla.
<b>Työtasot:</b>	Laminaattipintaiset, vahvuudet 10, 20, 30 ja 40 mm. Massiivitasot, vahvuudet 30 mm ja 40 mm Puulaatu tammi.
<b>Toimitusaika:</b>	<b>Ilman tähteä</b> <b>4 viikkoa</b> <b>Yksi tähti *</b> <b>5 viikkoa</b> <b>Kaksi tähteä **</b> <b>6 viikkoa</b>
<b>Toimitus:</b>	Kalusteet toimitetaan pääosaltaan valmiiksi koottuina ja yksittäin pakattuina. Yli 600 mm leveät komerot toimitetaan aina osina.  <b>Osina toimitus: osina saa pöytäkaapeista hyllykaapit, komeroista hyllykomerot, tankokomerot ja varustelukomerot lev. riippumatta, lisäksi vain osina toimitettavat komerot.</b>

**E** = TUOTE TOIMITETAAN AINA VAKIONA, EI ERIKOISMITTOJA

**O** = TOIMITUS VAIN OSINA

# Runkomitat, seinäkaapit, pöytäkaapit ja komerot

UKM runkokorkeus 1952 mm,  
sokkelin kanssa 2118 mm

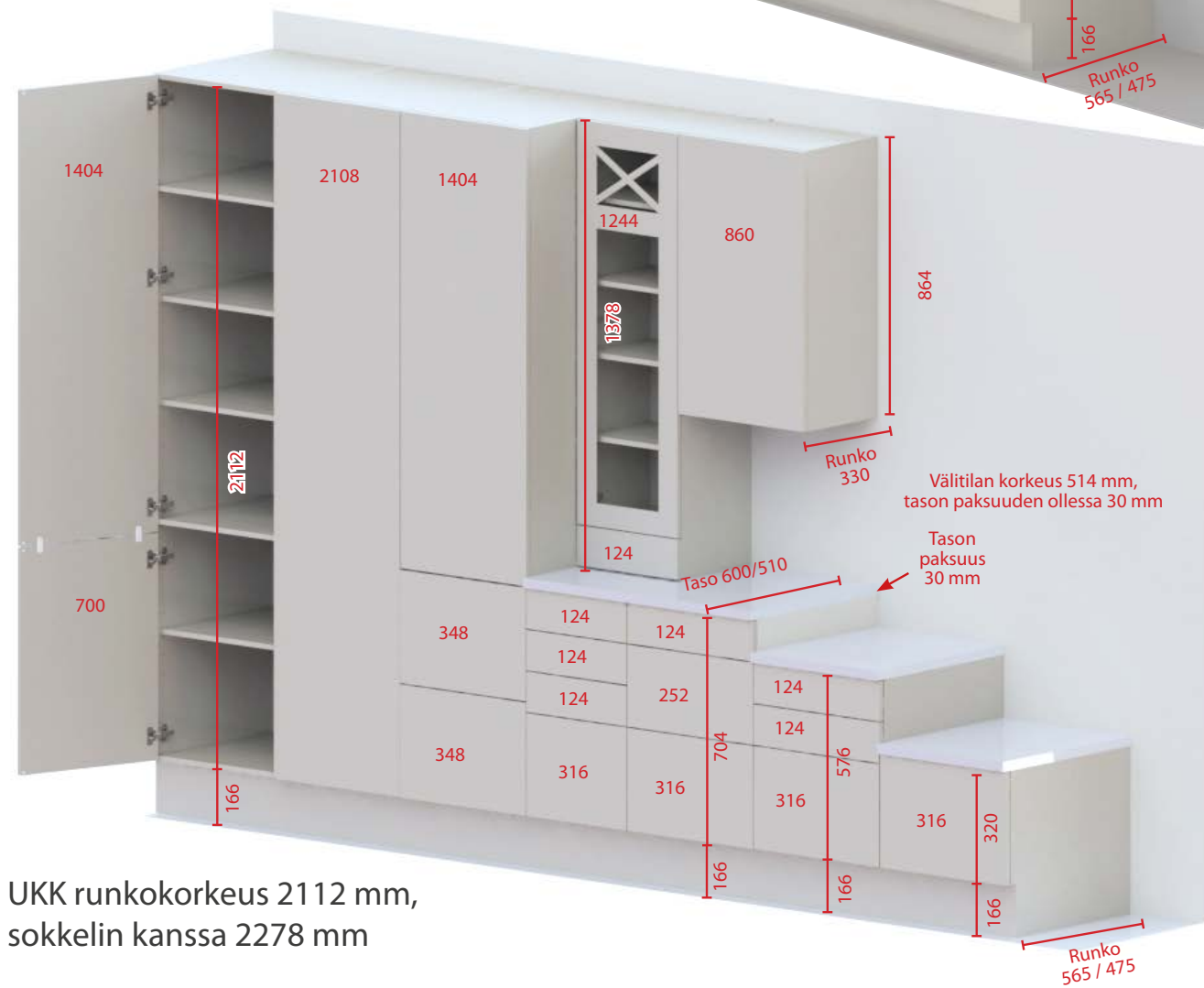
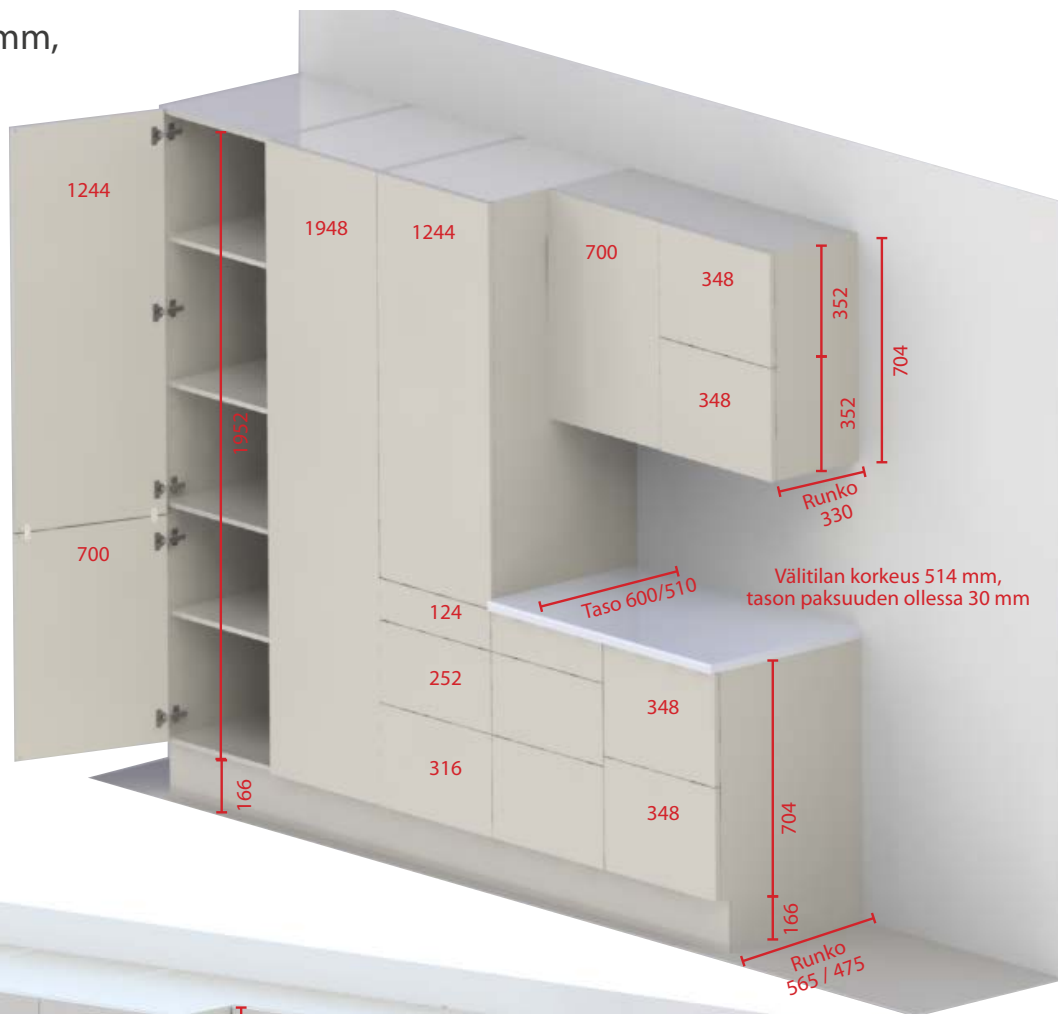

UKK runkokorkeus 2112 mm,  
sokkelin kanssa 2278 mm

# Kalusteiden mitoitukset ja asennuskorkeudet

## Kalusteiden mitoitukset

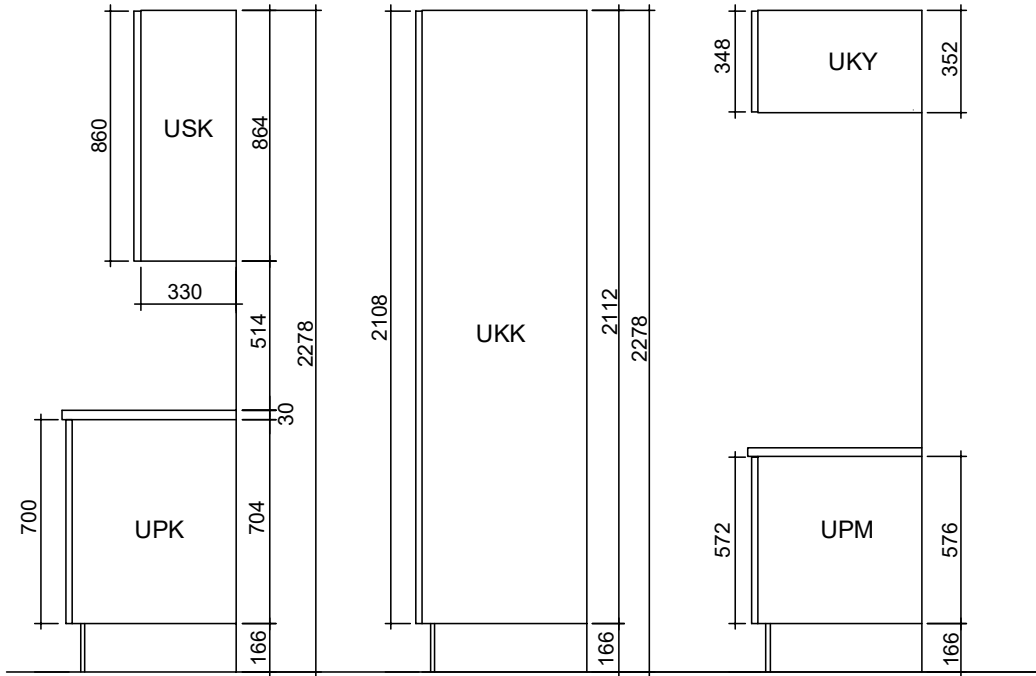

## Kalusteiden kiinnityskorkeudet

Tarkista kiinnityskorkeudet ja vaakakoolaukset kohdalleen erityisesti seinäkaapeissa.

Huomioi kiinnityskorkeuksien muutokset, jos sokkelin tai välitilan korkeus muuttuu. Kuvissa sokkelin korkeus 166 mm.

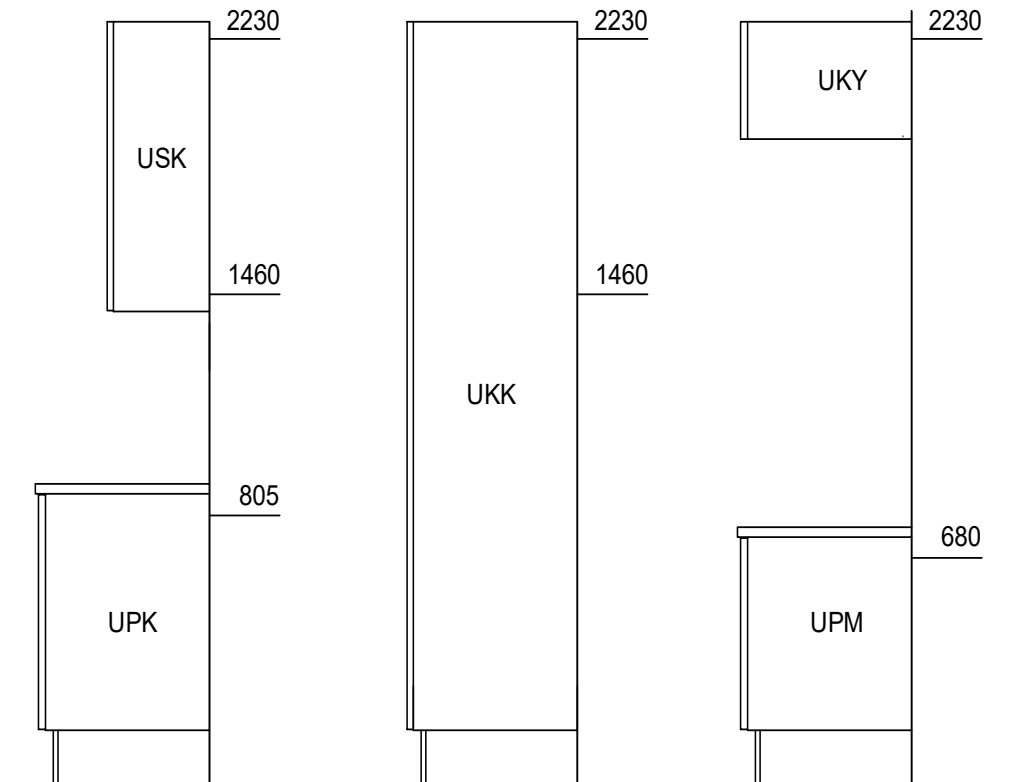



# Kalusteiden mitoitukset ja asennuskorkeudet

## Kalusteiden mitoitukset

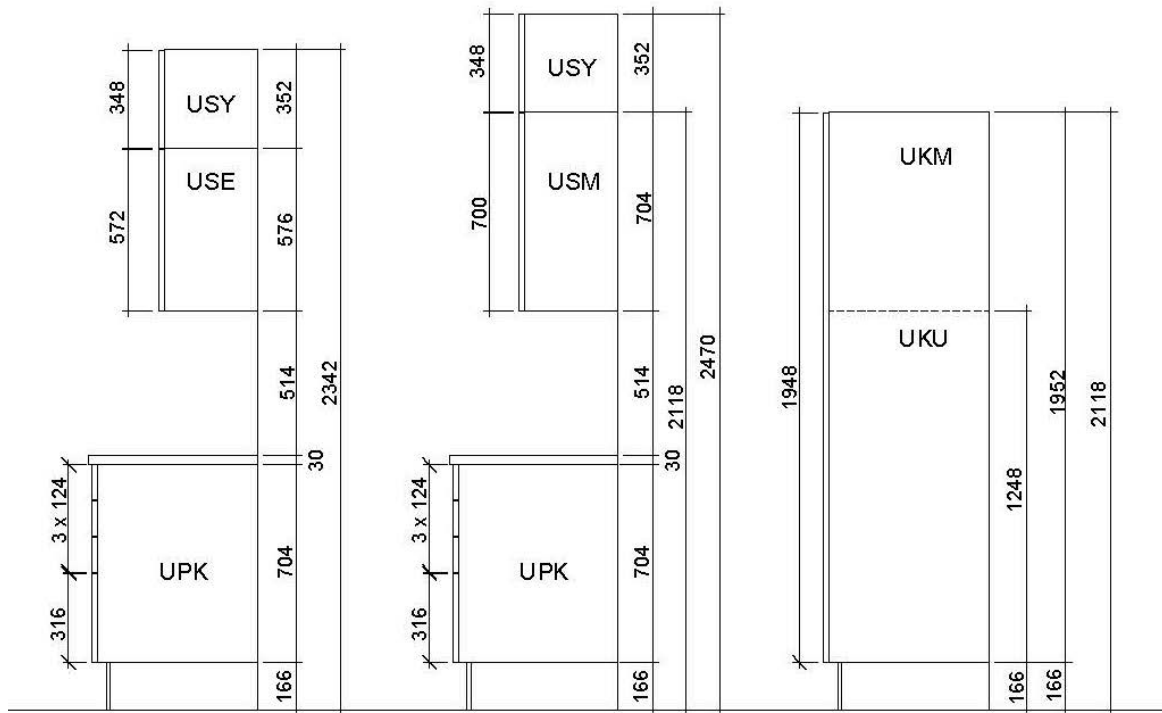

## Kalusteiden kiinnityskorkeudet

Tarkista kiinnityskorkeudet ja vaakakoolaukset kohdalleen erityisesti seinäkaapeissa.

Huomioi kiinnityskorkeuksien muutokset, jos sokkelin tai välitilan korkeus muuttuu. Kuvissa sokkelin korkeus 166 mm.

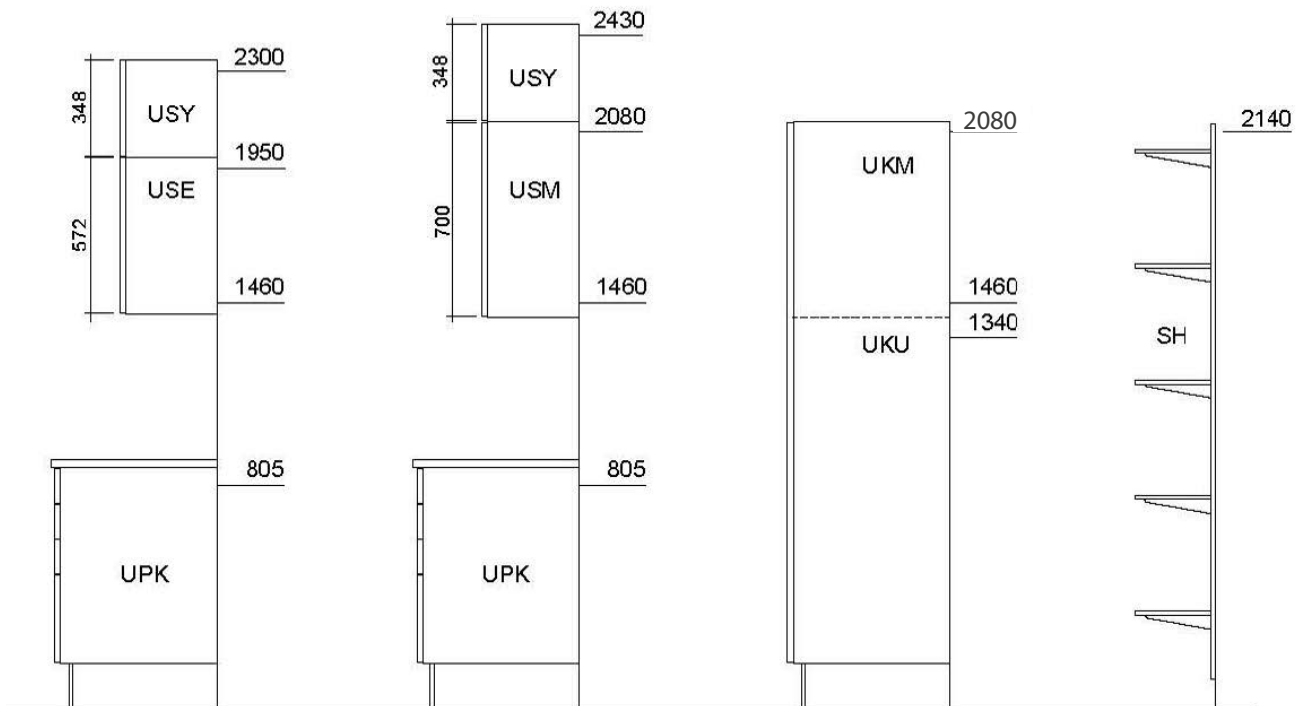

# Kalusteiden mitoitus

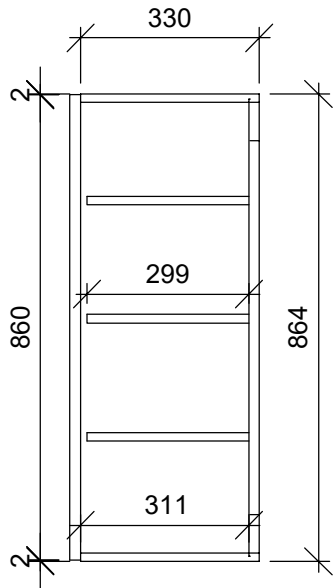

USK.....

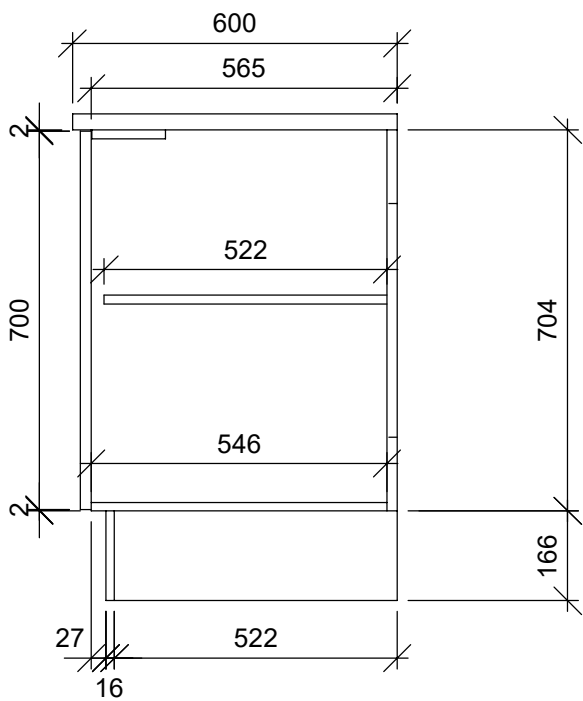

UPK....

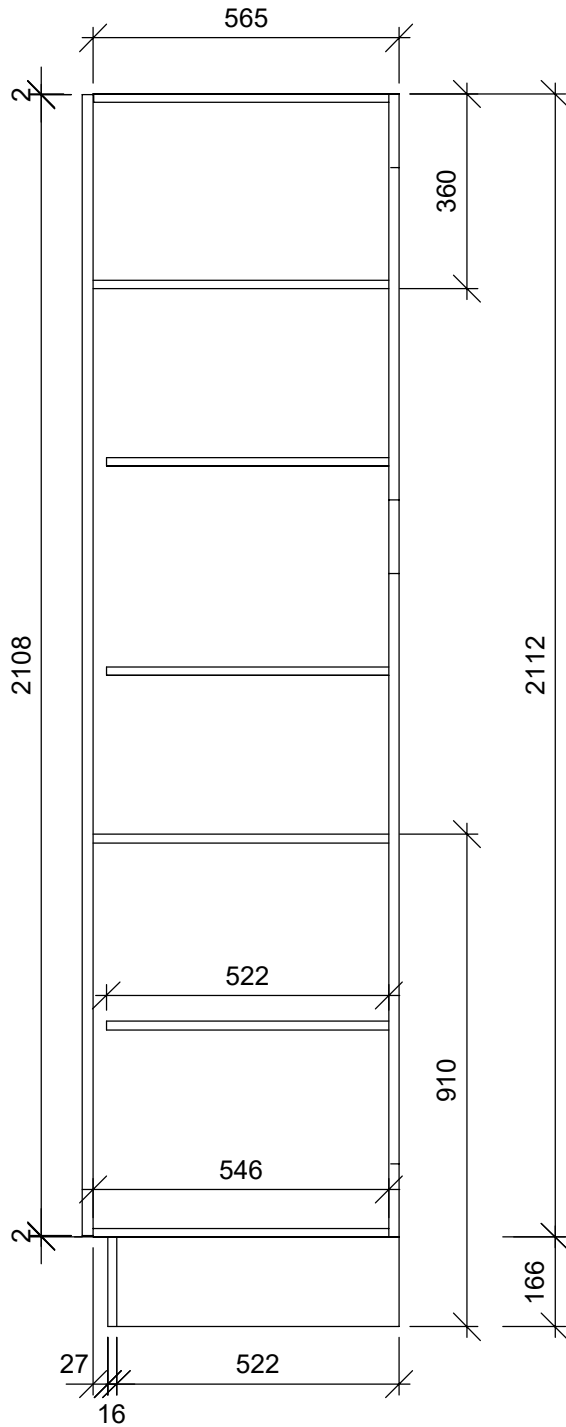

UKK...

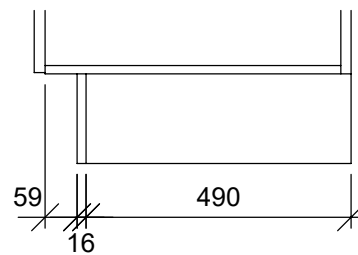
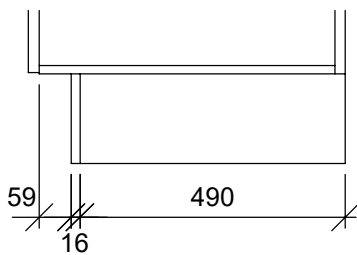

# Seinäkaappien rakennekuvat

SEINÄKAAPIN RAKENNE  
 • 70 mm korkea sidelista

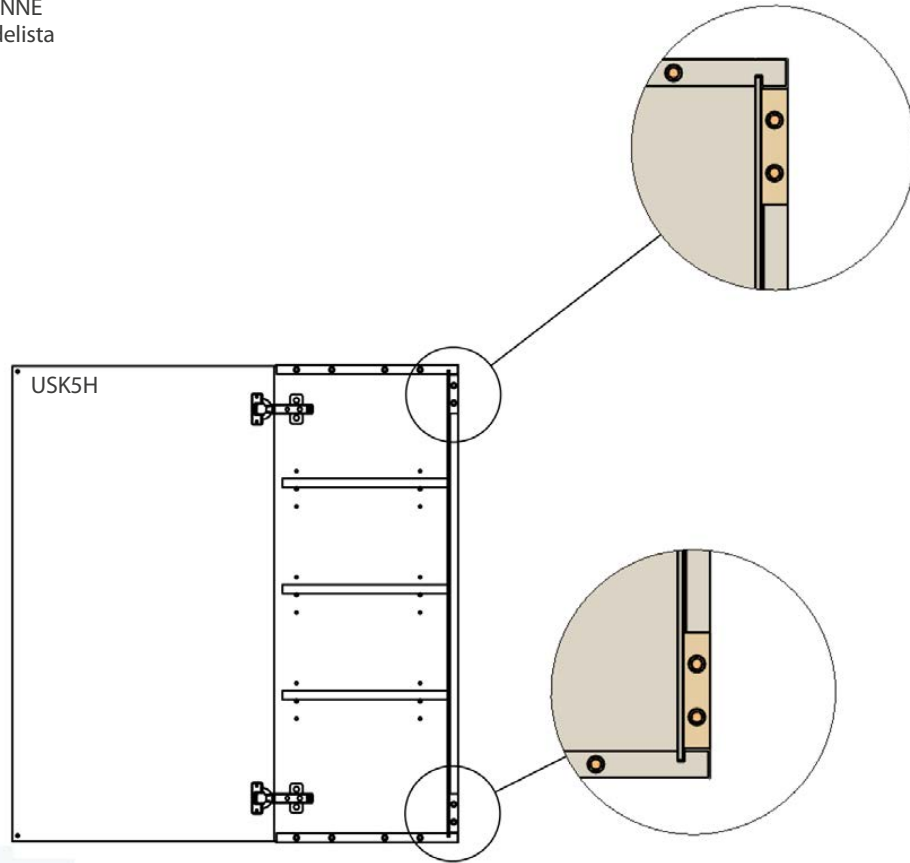

SEINÄKAAPIN SARANOINTI

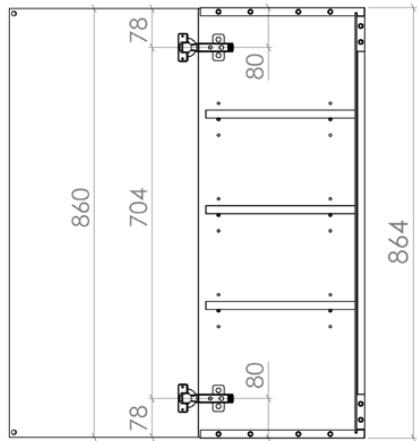

USK

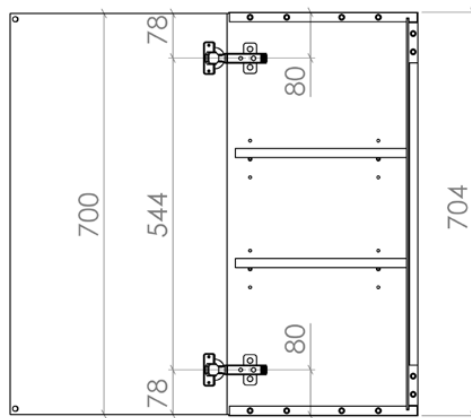

USM

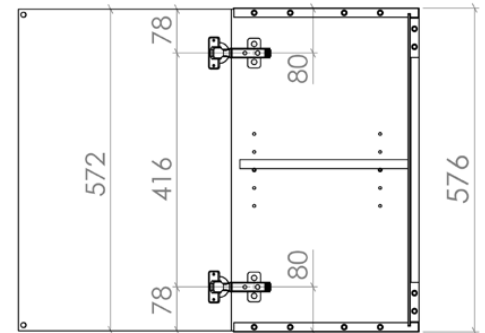

USE

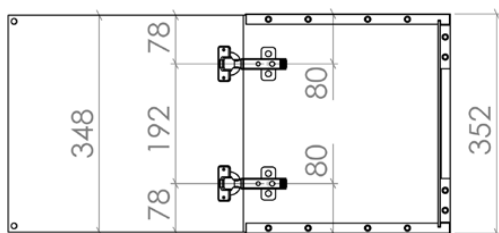

USY

# Pöytäkaappien rakennekuvat

Runkorakenne 565, 475 mm ja 330 mm syvyisissä pöytäkaapeissa

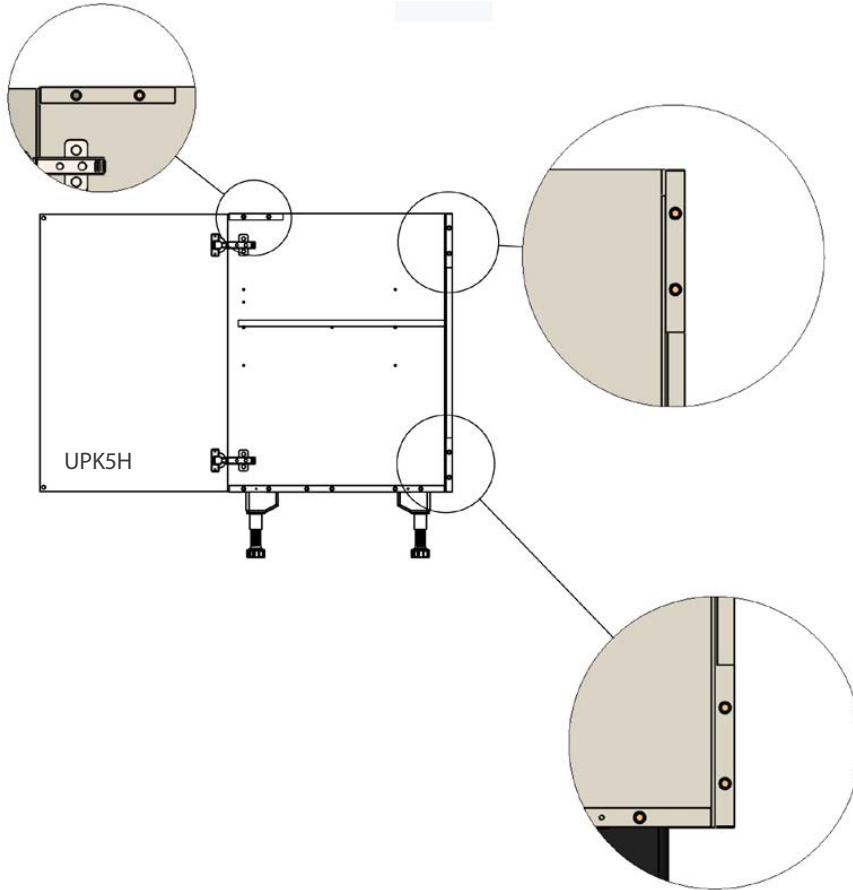

## PÖYTÄKAAPIN RAKENNE

- 136 mm korkea sidelista
- Metallinen sidelista
  - uuni/liesitasokaapeissa
  - viemäriaukollisissa laatikostoissa
  - 500-1000 mm leveissä jätekaapeissa

## PÖYTÄKAAPIN SARANOINTI

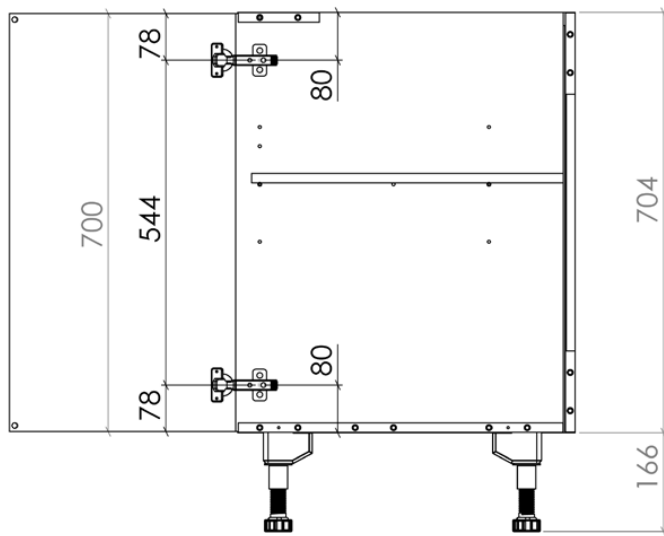

UPK

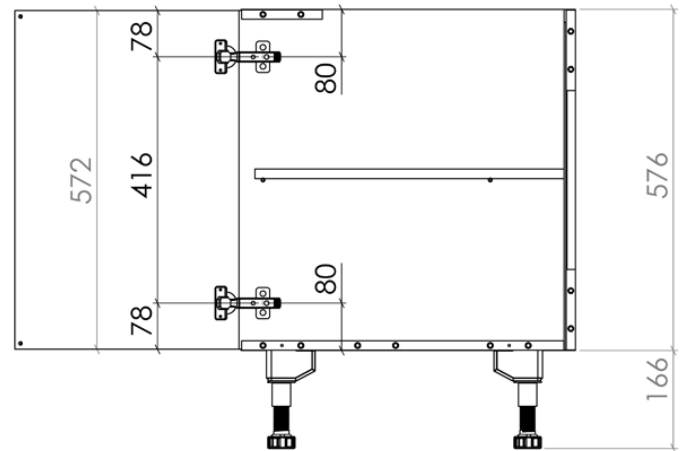

UPM

# Komeroiden rakennekuvat

## KOMERON RAKENNE

- 136 mm korkea sidelista

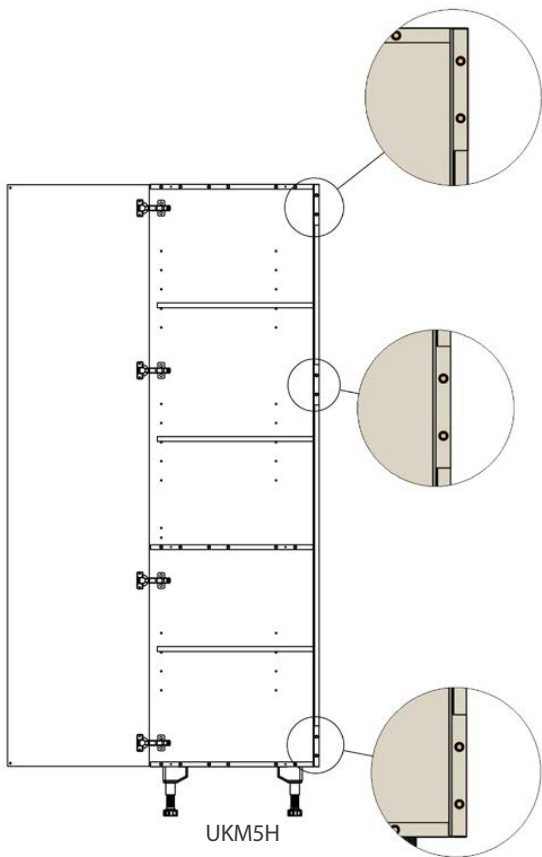

## KODINKONEKOMERON RAKENNE

- 50 mm korkea metallinen sidelista
- kodinkoneen aukon kohdalla ei taustalevyä

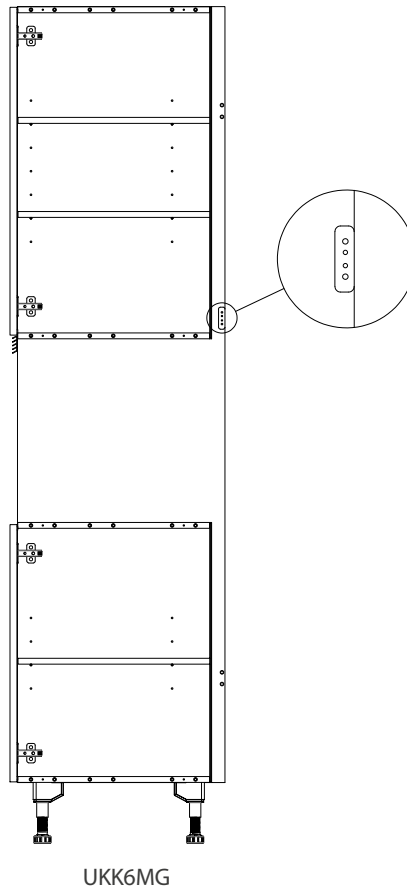

Kylmälaitekomeroiden  
UKK61K ja UKK61KE yläosassa luukku

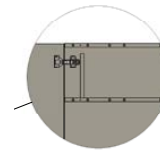

## KOMERON SARANOINTI

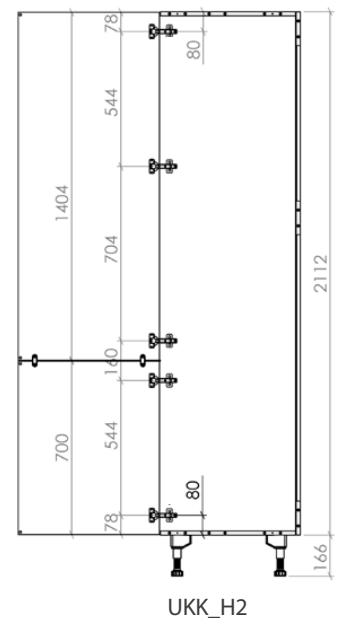
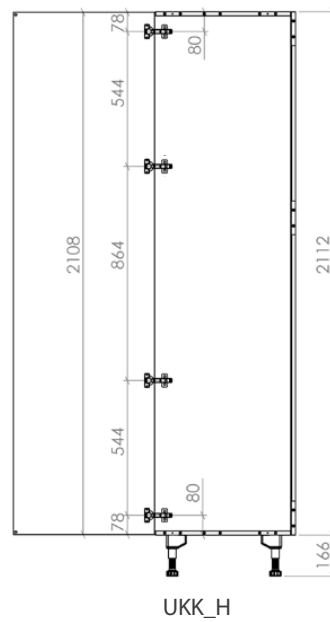
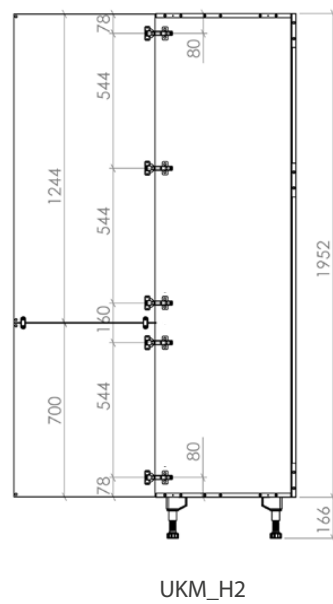
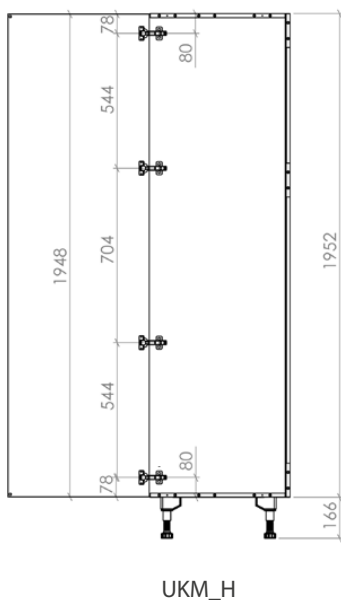





Ovimallit.....	16
Kehysovet.....	24
Alumiinikehysovet.....	25
Ovikojen saatavuus.....	26
Irto-ovet ja etusarjat.....	28
Ovien lisäykset.....	31
Seinäkulmakaappien ovilistat.....	32
Kulmakaappien täytteet ovimalleittain.....	33

## Ovimallit

## Melamiiniovi, paksuus 16 mm, P, YM, YK



valkoinen melamiini  
reunanauha valkoinen  
141

HR2



vaalea tammi, melamiini  
reunanauha vaalea tammi  
196

HR2



tumma puu, melamiini  
reunanauha tumma puu  
147

HR2



tuhkan harmaa, melamiini  
reunanauha tuhkan harmaa  
148

HR2



hiiltynyt puu, melamiini  
reunanauha hiiltynyt puu  
149

HR2

Melamiiniovi, paksuus 16 mm,  
P, YM, YK

beige, melamiini  
reunanauha beige  
197

HR2



matta valkoinen, melamiini  
reunanauha valkoinen matta  
129

HR4

Melamiiniovi, paksuus 16 mm,  
P, YM, YK, ELaminaatti / tammi sisälistaovi,  
paksuus19 mm, P, E, YK, YM

valkoinen laminaatti, tammilista  
reuna lakattu tammi lv  
469

HR8



valkoinen kiiltävä kalvo-ovi  
sisäpinta matta valkoinen  
102

HR7

## Mikrolaminaattiovi, paksuus 19 mm, P, YM (168 YK, YM)



valkoinen puusyy, mikrolaminaatti  
reunanauha ovensävy, abs  
210

HR5



antrasiitti puusyy, mikrolaminaatti  
reunanauha ovensävy, abs  
169

HR5



vanha tammi, mikrolaminaatti  
reunanauha ovensävy, abs  
165

HR5



vaalea betoni, mikrolaminaatti  
reunanauha ovensävy, abs  
166

HR5



ruskea puusyy, mikrolaminaatti  
reunanauha ovensävy, abs  
168

HR5

## Mikrolaminaattiovi profiilivetimellä, paksuus 19 mm, E



valkoinen puusyy, mikrolaminaatti  
reunanauha ovensävy, abs  
210AL\*

HR7



antrasiitti puusyy, mikrolaminaatti,  
alumiiniprofiilivetimellä  
reunanauha ovensävy, abs  
169AL\*

HR7



vanha tammi, mikrolaminaatti,  
alumiiniprofiilivetimellä  
reunanauha ovensävy, abs  
165AL\*

HR7



vaalea betoni, mikrolaminaatti,  
alumiiniprofiilivetimellä  
reunanauha ovensävy, abs  
166AL\*

HR7







ruskea puusyy, mikrolaminaatti,  
alumiiniprofiilivetimellä  
reunanauha ovensävy, abs  
168AL\*



HR7



## Supermattalaminaattiovi, paksuus 19 mm, E, YK, YM, P (Supermattalaminaatti on nanomateriaalia)

				
<p>musta, supermattalaminaatti sisäpinta musta Matta musta abs-reuna 441</p>	<p>harmaa, supermattalaminaatti sisäpinta harmaa Matta harmaa abs-reuna 442</p>	<p>vaalea harmaa, supermattalaminaatti sisäpinta vaalea harmaa Matta vaalea harmaa abs-reuna 443</p>	<p>vihreä, supermattalaminaatti sisäpinta vihreä Matta vihreä abs-reuna 447</p>	<p>tummansininen, supermattalaminaatti sisäpinta tummansininen Matta tummansininen abs-reuna 448</p>
HR 9	HR 9	HR 9	HR 9	HR 9

## Laminaattiovi ABS -reunanauhalla, paksuus 16 mm, P, YM, YK

				
<p>valkoinen, supermattalaminaatti sisäpinta valkoinen Matta valkoinen abs-reuna 439</p>	<p>vaalea harmaa, laminaatti sisäpinta vaalea harmaa reunanauha vaalea harmaa 685</p>	<p>beige, laminaatti reunanauha ja sisäpinta ovensävy 687</p>	<p>tumma harmaa, laminaatti reunanauha tumma harmaa 688</p>	<p>valkoinen, laminaatti reunanauha valkoinen 689</p>
HR 9	HR 4	HR 4	HR 4	HR 4

P - Vedinporaukset on mahdollista saada valmiiksi porattuina tehtaalla.
E - Ovimallista ei valmisteta erikoismittaisia ovia ja etusarjoja.
TOE - Ovi ja runko toimitetaan eri paketeissa. Ei mahdollista saada vedinporauksia valmiiksi porattuina.
YK - UKK -komeron ovi yhtenäisenä, korkeus 2108 mm.
YM - UKM -komeron ovi yhtenäisenä, korkeus 1948 mm.
Komeroiden tuotekoodin lopussa tunnus 2 = komeron ovet jaettuina (esim. UKM5H2), leveydet 4, 5 ja 6. UKK ovikorkeudet jaettuina = 1404 + 700 mm. UKM ovikorkeudet jaettuina = 1244 + 700 mm.
K - Kehysovi, esim. 289K. Kehysovi ja lasi tilataan yhteisellä tunnuksella esim. 289KP (kirkas lasi). Kehysövet ja lasit toimitetaan vain vakioimittaisina. Lasivaihtoehtojen ja kehyskokojen saatavuus vaihtelee ovimalleittain.
Trendiväri (ei kiiltävänä), tunnus esim. 96V_ Toimitusaika 5 viikkoa. Trendivärit keittiön ovimallistossa.
NCS - Ovimallista saa NCS -erikoisvärit (ei kiiltävänä), tunnus esim. 96T + väritunnus. Toimitusaika 6 viikkoa. Tilaukseen tulee NCSLISÄ. Rajoitettu ovimallisto.
<b>Toimitusaika on merkitty tähdellä:</b> Ilman tähteä = 4 viikkoa Yksi tähti * = 5 viikkoa Kaksi tähteä ** = 6 viikkoa

## Ovimallit

## Tammi pystyviiluovi, paksuus 19 mm, P, YK, YM, E

luonnonväri tammi  
739\*

HR11

valkaistu tammi  
735\*

HR13

harmaa tammi  
733\*

HR11

ruskea tammi  
730A\*

HR13

musta tammi  
73B\*

HR13

## Tammi peiliovi paksuus 19 mm, P, E

luonnonväri tammi  
489\*

HR9

musta tammi  
49B\*

HR11

## Tammi peiliovi, paksuus 19 mm, P, E

luonnonväri tammi  
789\*

HR15

valkaistu tammi  
795\*

HR15

harmaa tammi  
793\*

HR15

**Alumiinikehys, paksuus 21 mm, E, TOE**



mustakehys, kirkaslasi 60MUK\* HR15 mustakehys, savulasi 60MUS\* HR15 mustakehys, aaltolasi 60MU\* HR15

Alumiinikehysovien vedin NN18. Tilataan erikseen.

Huom! Rajoitettu ovimallisto  
Tarkemmat koko ja poraus-  
saatavuudet löytyvät alla  
olevasta taulukosta

**Tammi säleovi, paksuus 21 mm, E, TOE**



luonnonväri tammi 529\*\* HR16 musta tammi 53B\*\* HR16 valkaistu tammi 535\*\* HR16

**TAMMI SÄLEOVEN RAJOITETTU KAAPPIMALLISTO Ei erikoistöitä**

- UPK40LPZ, UPK50LPZ, UPK60LPZ
- UPK40KLZ, UPK50KLZ(C), UPK60KLZ(C), UPK80KLZ(C), UPK100KLZ
- UPK50TLZ, UPK60TLZ, UPK80TLZ, UPK100TLZ
- UPK50MJ0, UPK60MJ0
- UPM40LPZ, UPM50LPZ, UPM60LPZ
- UPM40KYZ, UPM50KYZ, UPM60KYZ, UPM80KYZ, UPM100KYZ
- UIL50LZ, UIL60LZ, UIL80LZ, UIL100LZ

**ETUSARJOJEN KOOT**

- Korkeudet 124, 252, 316 mm - leveyksissä 396, 496, 596, 796 JA 996 mm (Kvalibox-laattikoporaukset)
- Korkeus 572 mm leveydessä 596 mm
- Korkeus 700 mm leveydessä 596 mm (astianpesukoneen integroitu ovi)

P - Vedinporaukset on mahdollista saada valmiiksi porattuina tehtaalla.
E - Ovimallista ei valmisteta erikoismittaisia ovia ja etusarjoja.
TOE - Ovi ja runko toimitetaan eri paketeissa. Ei mahdollista saada vedinporauksia valmiiksi porattuina.
YK - UKK -komeron ovi yhtenäisenä, korkeus 2108 mm.
YM - UKM -komeron ovi yhtenäisenä, korkeus 1948 mm.
Komeroiden tuotekoodin lopussa tunnus 2 = komeron ovet jaettuina (esim. UKM5H2), leveydet 4, 5 ja 6. UKK ovikorkeudet jaettuina = 1404 + 700 mm. UKM ovikorkeudet jaettuina = 1244 + 700 mm.
K - Kehysovi, esim. 289K. Kehysovi ja lasi tilataan yhteisellä tunnuksella esim. 289KP (kirkas lasi). Kehysövet ja lasit toimitetaan vain vakioimittaisina. Lasivaihtoehtojen ja kehyskokojen saatavuus vaihtelee ovimalleittain.
Trendiväri (ei kiiltävänä), tunnus esim. 96V_ Toimitusaika 5 viikkoa. Trendivärit keittiön ovimallistossa.
NCS - Ovimallista saa NCS -erikoisvärit (ei kiiltävänä), tunnus esim. 96T + väritunnus. Toimitusaika 6 viikkoa. Tilaukseen tulee NCSLISÄ. Rajoitettu ovimallisto.
Toimitusaika on merkitty tähdellä: Ilman tähteä = 4 viikkoa Yksi tähti * = 5 viikkoa Kaksi tähteä ** = 6 viikkoa

## Ovimallit

## Maalattu sileä ovi, paksuus 19 mm, P, YK, YM

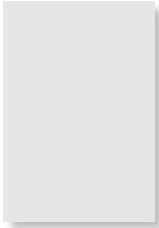
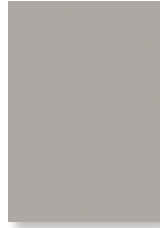
sileä maalattu, valkoinen /  
Huurre  
969 HR3sileä maalattu, vaaleanharmaa /  
Pilvi  
965\* HR5sileä maalattu, harmaa /  
Ukkonen  
966\* HR5sileä maalattu, beige /  
Hiekka  
967\* HR5sileä maalattu, taupe /  
Tähkä  
96P\* HR5sileä maalattu, vihreä /  
Havu  
96Q\* HR5sileä maalattu, sinivihreä /  
Lähde  
96Y\* HR5TRENDIVÄRI  
96V\_\* HR7

## Trendivärit:

Sininen/  
Meri  
Tunnus: **K**  
Punainen/  
Karpalo  
Tunnus: **J**  
Ruskea/  
Kaarna  
Tunnus: **M**  
Tummanvihreä/  
Sammal  
Tunnus: **L**NCS-VÄRI  
96T\*\* + väritunnus HR9

## Maalattu sileä ovi, paksuus 19 mm, P, E

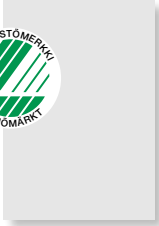
sileä maalattu, valkoinen /  
Huurre  
969S\*\* HR5

## HUOM.

- oven reuna 45\* kulma, ei pyörästystä
- ei viimeistelylevyjä tälläpintäkäsittelyllä

## Maalattu peiliovi, paksuus 19 mm, P, E

maalattu, valkoinen / Huurre  
659 HR7maalattu, vaaleanharmaa / Pilvi  
655\* HR8maalattu, harmaa / Ukkonen  
656\* HR8maalattu, beige / Hiekka  
657\* HR8maalattu, taupe / Tähkä  
65P\* HR8maalattu, vihreä / Havu  
65Q\* HR8maalattu, sinivihreä / Lähde  
65Y\* HR8TRENDIVÄRI  
65V\_\* HR11

## Trendivärit:

Sininen/  
Meri  
Tunnus: **K**  
Punainen/  
Karpalo  
Tunnus: **J**  
Ruskea/  
Kaarna  
Tunnus: **M**  
Tummanvihreä/  
Sammal  
Tunnus: **L**

# Ovimallit

## Maalattu peiliovi, paksuus 19 mm, P, E



maalattu, valkoinen /  
Huurre  
499 HR7



maalattu, vaaleanharmaa /  
Pilvi  
495\* HR8



maalattu, harmaa /  
Ukkonen  
496\* HR8



maalattu, beige /  
Hiekka  
497\* HR8



maalattu, taupe /  
Tähkä  
49P\* HR8



maalattu, vihreä /  
Havu  
49Q\* HR8



maalattu, sinivihreä /  
Lähde  
49Y\* HR8



TRENDIVÄRI  
49V\_\* HR11

### Trendivärit:



Sininen/  
Meri  
Tunnus: **K**

Punainen/  
Karpalo  
Tunnus: **J**

Ruskea/  
Kaarna  
Tunnus: **M**

Tummanvihreä/  
Sammal  
Tunnus: **L**



NCS-VÄRI  
49T\*\* + väritunnus HR13

## Maalattu alumiiniprofiili ovi, paksuus 19 mm, E



sileä maalattu alumiiniprofiili,  
valkoinen / Huurre  
959 HR7



sileä maalattu alumiiniprofiili,  
vaaleanharmaa / Pilvi  
955\* HR8

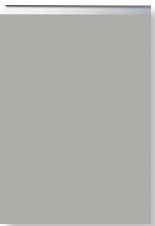

sileä maalattu alumiiniprofiili,  
harmaa / Ukkonen  
956\* HR8



sileä maalattu alumiiniprofiili,  
beige / Hiekka  
957\* HR8



sileä maalattu alumiiniprofiili,  
taupe / Tähkä  
95P\* HR8



sileä maalattu alumiiniprofiili,  
vihreä / Havu  
95Q\* HR8



sileä maalattu alumiiniprofiili,  
sinivihreä / Lähde  
95Y\* HR8



TRENDIVÄRI  
95V\* HR9

### Trendivärit:



Sininen/  
Meri  
Tunnus: **K**

Punainen/  
Karpalo  
Tunnus: **J**

Ruskea/  
Kaarna  
Tunnus: **M**

Tummanvihreä/  
Sammal  
Tunnus: **L**

## Maalattu ovi vedinuralla, paksuus 19 mm, E

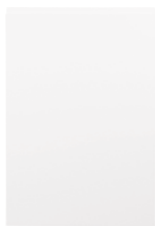

maalattu, valkoinen / Huurre  
279 HR8



maalattu, vaaleanharmaa / Pilvi  
275\*\* HR9

## Ovimallit

## Maalattu peiliovi, paksuus 19 mm, P, E

maalattu, valkoinen /  
Huurre  
619 HR9maalattu, vaaleanharmaa /  
Pilvi  
615\* HR9maalattu, harmaa /  
Ukkonen  
616\* HR9maalattu, beige /  
Hiekka  
617\* HR9maalattu, taupe /  
Tähkä  
61P\* HR9maalattu, vihreä /  
Havu  
61Q\* HR9maalattu, sinivihreä /  
Lähde  
61Y\* HR9TRENDIVÄRI  
61V\* HR11

## Trendivärit:

Sininen/  
Meri  
Tunnus: **K**   Punainen/  
Karpalo  
Tunnus: **J**   Ruskea/  
Kaarna  
Tunnus: **M**   Tummanvihreä/  
Sammal  
Tunnus: **L**

## Maalattu peiliovi, paksuus 19 mm, P, E

maalattu, valkoinen / Huurre  
639 HR9maalattu, vaaleanharmaa /  
Pilvi  
635\* HR9maalattu, harmaa /  
Ukkonen  
636\* HR9maalattu, beige /  
Hiekka  
637\* HR9maalattu, taupe /  
Tähkä  
63P\* HR9maalattu, vihreä /  
Havu  
63Q\* HR9maalattu, sinivihreä /  
Lähde  
63Y\* HR9TRENDIVÄRI  
63V\_\* HR11

## Trendivärit:

Sininen/  
Meri  
Tunnus: **K**   Punainen/  
Karpalo  
Tunnus: **J**   Ruskea/  
Kaarna  
Tunnus: **M**   Tummanvihreä/  
Sammal  
Tunnus: **L**

## LUONTO-värikokoelman markkinointinimet





**HUURRE**  
Valkoinen**PILVI**  
Vaaleanharmaa**UKKONEN**  
Harmaa**HIEKKA**  
Beige**TÄHKÄ**  
Taupe**HAVU**  
Vihreä**LÄHDE**  
Sinivihreä**MERI**  
Sininen**KARPALO**  
Punainen**KAARNA**  
Ruskea**SAMMAL**  
Tummanvihreä

## TRENDIVÄRIT

**SININEN/MERI** - tunnus K  
Esim. sileä ovi: 96VK\*  
96VKL\* kehys + kirkas lasi**PUNAINEN/KARPALO** - tunnus J  
Esim. sileä ovi: 96VJ\*  
96VJL\* kehys + kirkas lasi**RUSKEA/KAARNA** -tunnus M  
Esim. sileä ovi: 96VM\*  
96VML\* kehys + kirkas lasi**TUMMANVIHREÄ/SAMMAL** - tunnus L  
Esim. sileä ovi: 96VL\*  
96VLL\* kehys + kirkas lasi



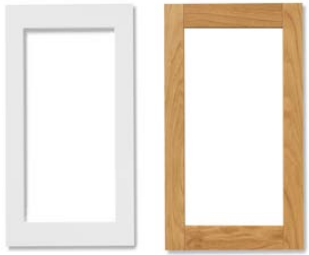



## Kehysovet ja lasit kehysoviin

TASOLASIT		Kehys + kirkas tasolasi		Oven koko				
	639RD ruudukko, valkoinen Huurre + muut vakiosävyt HR 11  63V_R ruudukko, trendivärit HR 13	789RD ruudukko, luonnonväri tammi HR16 79SRD ruudukko, valkaistu tammi HR16 793RD ruudukko, harmaa tammi HR16		korkeus x leveys				
			USM4OVI	700 x 396				
			USM5OVI	700 x 496				
			USM6OVI	700 x 596				
			USK4OVI	860 x 396				
			USK5OVI	860 x 496				
			USK6OVI	860 x 596				
			USH4OVI	1244 x 396				
	639XD ristikko, valkoinen Huurre + muut vakiovärit HR 11  63_XD ristikko, trendivärit HR 13	789XD ristikko, luonnonväri tammi HR16  79SXD ristikko, valkaistu tammi HR16  793XD ristikko, harmaa tammi HR16	kaikkiin yläosa		korkeus x leveys			
			USM4OVI	700 x 396				
			USK4OVI	860 x 396				
			USH4OVI	1244 x 396				
				499KB kehysovi, valkoinen Huurre + muut vakiovärit HR 9  49V_B kehysovi, trendivärit HR 11  49TKB + NCS väritunnus kehysovi HR13	489KB kehysovi, luonnonväri tammi HR 11  49BKB kehysovi, musta tammi HR13	Oven koko		korkeus x leveys
						USY5OVI	348 x 496	
						USY6OVI	348 x 596	
						USY8OVI	348 x 796	
USE4OVI	572 x 396							
USE5OVI	572 x 496							
USE6OVI	572 x 596							
USM4OVI	700 x 396							
USM5OVI	700 x 496							
USM6OVI	700 x 596							
USK4OVI	860 x 496							
USK5OVI	860 x 596							
USK6OVI	860 x 696							
USH4OVI	1244 x 396							
	969KL kehysovi, valkoinen Huurre HR5  96_KL kehysovi, muut vakiovärit HR6  96V_L kehysovi, trendivärit HR7  96TKL + NCS väritunnus kehysovi HR9	659KF kehysovi, valkoinen Huurre HR8  65_KF kehysovi, muut vakiovärit HR9  65V_F kehysovi, trendivärit HR11	Oven koko		korkeus x leveys			
			UKY4OVI	348 x 396				
			UKY5OVI	348 x 496				
			UKY6OVI	348 x 596				
			UKY8OVI	348 x 796				
			UKY10OVI	348 x 996				
			USM4OVI	700 x 396				
			USM5OVI	700 x 496				
			USM6OVI	700 x 596				
			USK4OVI	860 x 396				
			USK5OVI	860 x 496				
USK6OVI	860 x 596							

Kehysovista ei erikoismittoja



# Kehysovet ja lasit kehysoviin, alumiinikehysovet

Kehysovi Eerika, paksuus 19 mm		Kehys + kirkas tasolasi	Oven koko	
	619KD kehysovi, valkoinen Huurre + muut vakiovärit HR 9  61V_KD kehysovi, trendivärit HR 11		korkeus x leveys	
			USM4OVI	700 x 396
			USM5OVI	700 x 496
			USM6OVI	700 x 596
			USK4OVI	860 x 396
			USK5OVI	860 x 496
			USK6OVI	860 x 596
USH4OVI	1244 x 396			
ALUMIINIKEHYSOVI, musta kehys/ savulasi		Oven koko		
	Sivusaranoituna USM4OVI, USM6OVI USK4OVI, USK6OVI  Saranaan ei ovivaimenninta Oveen vedin NN18 tilataan erikseen  Oven mukana 95° saranat Ei muilla saranoilla	60MUS HR 15	korkeus x leveys	
			USM4OVI	700 x 396
			USM6OVI	700 x 596
			USK4OVI	860 x 396
			USK6OVI	860 x 596
ALUMIINIKEHYSOVI musta kehys/kirkas lasi		Oven koko		
	Sivusaranoituna USM4OVI, USM6OVI USK4OVI, USK6OVI  Saranaan ei ovivaimenninta Oveen vedin NN18 tilataan erikseen  Oven mukana 95° saranat Ei muilla saranoilla	60MUK HR 15	korkeus x leveys	
			USM4OVI	700 x 396
			USM6OVI	700 x 596
			USK4OVI	860 x 396
			USK6OVI	860 x 596
ALUMIINIKEHYSOVI musta kehys/aaltolasi		Oven koko		
	Sivusaranoituna USM4OVI, USM6OVI USK4OVI, USK6OVI  Saranaan ei ovivaimenninta Oveen vedin NN18 tilataan erikseen Oven mukana 95° saranat Ei muilla saranoilla	60MU HR 15	korkeus x leveys	
			USM4OVI	700 x 396
			USM6OVI	700 x 596
			USK4OVI	860 x 396
			USK6OVI	860 x 596

Kehysovista ei erikoismittoja

# Ovikokojen saatavuus

Seuraavissa ovimalleissa ovimallit yhdistetty profiili - yhdyslistalla.  
95\_, 279, 275, \_AL mikrolaminaattioivissa yläovi sileä ja alaovessa profiili.

Ovimalli	YK Yhtenäinen komeronovi UKK 2108 mm	Jaettu komeronovi UKK 1404 + 700 mm	YM Yhtenäinen komeronovi UKM 1948 mm	Jaettu komeronovi UKM 1244 + 700 mm	Jaettu komeronovi lev. 300 mm UKM 1244 + 700	
<b>MELAMIINI</b>						
129	K	K	K	K	EI	
141	K	K	K	K	K	
196	K	K	K	K	K	
147	K	K	K	K	K	
148	K	K	K	K	K	
149	K	K	K	K	K	
197	K	K	K	K	K	
<b>KALVO</b>						
102	K	K	K	K	EI	
<b>MIKROLAMINAATTI</b>						
169	EI	K	K	K	K	
165	EI	K	K	K	K	
166	EI	K	K	K	K	
168	K	K	K	K	K	
210	EI	K	K	K	K	
<b>MIKROLAMINAATTI PROFIILIVETIMELLÄ</b>						
169AL	EI	K	EI	K	K	
165AL	EI	K	EI	K	K	
166AL	EI	K	EI	K	K	
168AL	EI	K	EI	K	K	
210AL	EI	K	EI	K	K	
<b>SISÄLISTAOVET LAKATTU TAMMILISTA</b>						
469	K	K	K	K	K	
<b>LAMINAATTIOVI ABS -REUNANAUHALLA</b>						
685	K	K	K	K	K	
687	K	K	K	K	K	
688	K	K	K	K	K	
689	K	K	K	K	K	
<b>SUPERMATTALAMINAATTIOVI ABS -REUNANAUHALLA</b>						
439	K	K	K	K	EI	
441	K	K	K	K	EI	
442	K	K	K	K	EI	

# Ovikokojen saatavuus

Seuraavissa ovimalleissa ovimallit yhdistetty profiili - yhdyslistalla.  
95\_, 279, 275, \_AL mikrolaminaattioivissa yläovi sileä ja alaovessa profiili.

Ovimalli	YK Yhtenäinen komeronovi UKK 2108 mm	Jaettu komeronovi UKK 1404 + 700 mm	YM Yhtenäinen komeronovi UKM 1948 mm	Jaettu komeronovi UKM 1244 + 700 mm	Jaettu komeronovi lev. 300 mm UKM 1244 + 700	
443	K	K	K	K	EI	
447	K	K	K	K	EI	
448	K	K	K	K	EI	
<b>MAALATUT</b>						
969 + värit	K	K	K	K	K	
96V_	K	K	K	K	K	
96T	K	K	K	K	K	
499 + värit	EI	K	EI	K	EI	
49T	EI	K	EI	K	EI	
49V_	EI	K	EI	K	EI	
959 + värit	EI	K	EI	K	K	
95V_	EI	K	EI	K	K	
279, 275	EI	K	EI	K	K	
639 + värit	EI	K	EI	K	EI	
63V_	EI	K	EI	K	EI	
659 + värit	EI	K	EI	K	EI	
65V_	EI	K	EI	K	EI	
619 + värit	EI	K	EI	K	EI	
61V_	EI	K	EI	K	EI	
969S	EI	K	EI	K	EI	
<b>TAMMIOVET</b>						
739 + sävyt	K	K	K	K	EI	
489, 49B	EI	K	EI	K	EI	
789, 79S, 793	EI	K	EI	K	EI	
KEHYSOVET	<ul style="list-style-type: none"> <li>• Katso mallikohtaiset ovimitat</li> <li>• Kehysovista ei erikoismittoja</li> </ul>					

# Irto-ovet ja etusarjat

Tarkat ovikoodit porausmerkintöineen löytyvät kunkin kaapin / komeron kohdalta.

Tunnus	Kork	Lev	Selite
<b>Irto-ovet</b>			
UPM3OVI	572	296	matalan pöytäkaapin ovi
UPM4OVI	572	396	matalan pöytäkaapin ovi
UPM5OVI	572	496	matalan pöytäkaapin ovi
UPM6OVI	572	596	matalan pöytäkaapin ovi
UPK2OVI	700	196	pöytäkaapin ovi
UPK3OVI	700	296	pöytäkaapin ovi
UPK35OVI	700	346	pöytäkaapin ovi
UPK4OVI	700	396	pöytäkaapin ovi
UPK45OVI	700	446	pöytäkaapin ovi
UPK5OVI	700	496	pöytäkaapin ovi
UPK6OVI	700	596	pöytäkaapin ovi
USK3OVI	860	296	korkean seinäkaapin ovi
USK35OVI	860	346	korkean seinäkaapin ovi
USK4OVI	860	396	korkean seinäkaapin ovi
USK45OVI	860	446	korkean seinäkaapin ovi
USK5OVI	860	496	korkean seinäkaapin ovi
USK6OVI	860	596	korkean seinäkaapin ovi
UKU3OVI	860	296	lattialle asennettavan kaapin ovi
UKU4OVI	860	396	lattialle asennettavan kaapin ovi
UKU5OVI	860	496	lattialle asennettavan kaapin ovi
UKU6OVI	860	596	lattialle asennettavan kaapin ovi
USM2OVI	700	196	matalan seinäkaapin ovi
USM3OVI	700	296	matalan seinäkaapin ovi
USM35OVI	700	346	matalan seinäkaapin ovi
USM4OVI	700	396	matalan seinäkaapin ovi
USM45OVI	700	446	matalan seinäkaapin ovi
USM5OVI	700	496	matalan seinäkaapin ovi
USM6OVI	700	596	matalan seinäkaapin ovi
USE3OVI	572	296	erikoismatalan seinäkaapin ovi
USE4OVI	572	396	erikoismatalan seinäkaapin ovi
USE5OVI	572	496	erikoismatalan seinäkaapin ovi
USE6OVI	572	596	erikoismatalan seinäkaapin ovi
UKY4OVI	348	396	yläkomeron ovi
UKY5OVI	348	496	yläkomeron ovi
UKY6OVI	348	596	yläkomeron ovi
UKY4OVIY	348	396	yläsaranoitu yläkomeron ovi
UKY5OVIY	348	496	yläsaranoitu yläkomeron ovi
UKY6OVIY	348	596	yläsaranoitu yläkomeron ovi
UKY8OVIY	348	796	yläsaranoitu yläkomeron ovi
UKY10OVIY	348	996	yläsaranoitu yläkomeron ovi

Tarkat ovikoodit porausmerkintöineen löytyvät kunkin kaapin / komeron kohdalta.

Tunnus	Kork	Lev	Selite
UKY4OVIYA	348	396	Aventos yläsaranoitu yläkomeron ovi
UKY5OVIYA	348	496	Aventos yläsaranoitu yläkomeron ovi
UKY6OVIYA	348	596	Aventos yläsaranoitu yläkomeron ovi
UKY8OVIYA	348	796	Aventos yläsaranoitu yläkomeron ovi
UKY10OVIYA	348	996	Aventos yläsaranoitu yläkomeron ovi
UDY4OVI	348	396	kph alakaapin ovi
UDY5OVI	348	496	kph alakaapin ovi
UDY6OVI	348	596	kph alakaapin ovi
UKX4OVIYA	252	396	Aventos ys.yläkomeron ovi
UKX5OVIYA	252	496	Aventos ys.yläkomeron ovi
UKX6OVIYA	252	596	Aventos ys.yläkomeron ovi
USH4OVI	1244	396	USH -seinäkaapin ovi
UKUH4OVI	1244	396	UKU -komeron ovi
UKUH5OVI	1244	496	UKU -komeron ovi
UKUH6OVI	1244	596	UKU -komeron ovi
UKM3OVIJ	1244	296	jaetun UKM -komeron yläovi
UKM4OVIJ	1244	396	jaetun UKM -komeron yläovi
UKM5OVIJ	1244	496	jaetun UKM -komeron yläovi
UKM6OVIJ	1244	596	jaetun UKM -komeron yläovi
UKK4OVIJ	1404	396	jaetun UKK -komeron yläovi
UKK5OVIJ	1404	496	jaetun UKK -komeron yläovi
UKK6OVIJ	1404	596	jaetun UKK -komeron yläovi
UPK3OVIJ	700	296	jaetun komeron alaovi
UPK4OVIJ	700	396	jaetun komeron alaovi
UPK5OVIJ	700	496	jaetun komeron alaovi
UPK6OVIJ	700	596	jaetun komeron alaovi
UKM4OVI _	1948	396	Yhtenäiset UKM -komeron ovet
UKM5OVI _	1948	496	Yhtenäiset UKM -komeron ovet
UKM6OVI _	1948	596	Yhtenäiset UKM -komeron ovet
UKK4OVI _	2108	396	Yhtenäiset UKK -komeron ovet
UKK5OVI _	2108	496	Yhtenäiset UKK -komeron ovet
UKK6OVI _	2108	596	Yhtenäiset UKK -komeron ovet

# Irto-ovet ja etusarjat

**Tarkat ovikoodit porausmerkintöineen löytyvät kunkin kaapin / komeron kohdalta.**

**Huom! kaikista ovimalleista ei saa kaikkia ovi ja etusarja kokoja. Katso erillinen taulukko Ovikokojen saatavuus.**

Tunnus	Kork	Lev	Selite
<b>Etusarjat ja luukut</b>			
UKY3YET_	348	296	laatikon korkea etusarja
UKY4YET_	348	396	laatikon korkea etusarja
UKY5YET_	348	496	laatikon korkea etusarja
UKY6YET_	348	596	laatikon korkea etusarja
UKY7YET_	348	696	laatikon korkea etusarja
UKY8YET_	348	796	laatikon korkea etusarja
UKY9YET_	348	896	laatikon korkea etusarja
UKY10YET_	348	996	laatikon korkea etusarja
UPK3SET_	316	296	laatikon etusarja
UPK4SET_	316	396	laatikon etusarja
UPK5SET_	316	496	laatikon etusarja
UPK6SET_	316	596	laatikon etusarja
UPK7SET_	316	696	laatikon etusarja
UPK8SET_	316	796	laatikon etusarja
UPK9SET_	316	896	laatikon etusarja
UPK10SET_	316	996	laatikon etusarja
UPK3KET_	252	296	laatikon etusarja
UPK4KET_	252	396	laatikon etusarja
UPK5KET_	252	496	laatikon etusarja
UPK6KET_	252	596	laatikon etusarja
UPK7KET_	252	696	laatikon etusarja
UPK8KET_	252	796	laatikon etusarja
UPK9KET_	252	896	laatikon etusarja
UPK10KET_	252	996	laatikon etusarja
SOES4X	150	396	sokkelilaatikon etusarja
SOES5X	150	496	sokkelilaatikon etusarja
SOES6X	150	596	sokkelilaatikon etusarja
SOES8X	150	796	sokkelilaatikon etusarja
UPK3MET_	124	296	laatikon etusarja
UPK4MET_	124	396	laatikon etusarja
UPK5MET_	124	496	laatikon etusarja
UPK6MET_	124	596	laatikon etusarja
UPK7MET_	124	696	laatikon etusarja
UPK8MET_	124	796	laatikon etusarja
UPK9MET_	124	896	laatikon etusarja
UPK10MET_	124	996	laatikon etusarja
USL3METZ_	124	296	välitilalaatikon etusarja
USL4METZ_	124	396	välitilalaatikon etusarja
USL5METZ_	124	496	välitilalaatikon etusarja
USL6METZ_	124	596	välitilalaatikon etusarja
USL8METZ_	124	796	välitilalaatikon etusarja
UPK3VET	124	296	leikkuulaudan etusarja
UPK4VET	124	396	leikkuulaudan etusarja
UPK5VET	124	496	leikkuulaudan etusarja
UPK6VET	124	596	leikkuulaudan etusarja

**Tarkat ovikoodit porausmerkintöineen löytyvät kunkin kaapin / komeron kohdalta.**

**Huom! kaikista ovimalleista ei saa kaikkia ovi ja etusarja kokoja. Katso erillinen taulukko Ovikokojen saatavuus.**

Tunnus	Kork	Lev	Selite
UPK4ETS	124	396	silitysraudan etusarja
UPK4LUK	124	396	luukku KEKU -salvoilla UPK
UPK5LUK	124	496	luukku KEKU -salvoilla UPK
UPK6LUK	124	596	luukku KEKU -salvoilla UPK
UPK8LUK	124	796	luukku KEKU -salvoilla UPK
UBA5M6EL	124	496	allaskaapin etulevy
UBA6M4EL	124	596	allaskaapin etulevy
UBA6M6EL	124	596	allaskaapin etulevy
<b>Kodinkonekaappien ja -komeroitten luukut</b>			
USK6OVIJ_	892	596	integroidun komeron yläovi
UKI6OVI	444	596	integroidun komeron yläovi
UKV3OVI	316	296	tuuletinkaapin ovi
UKV5OVI	316	496	tuuletinkaapin ovi
UKV6OVI	316	596	tuuletinkaapin ovi
USM5OVIWMA	316	496	mikrokaapin Aventos ys.ovi
USM6OVIWMA	316	596	mikrokaapin Aventos ys.ovi
USM5OVIWKA	324	496	mikrokaapin Aventos ys.ovi
USM6OVIWKA	324	596	mikrokaapin Aventos ys.ovi
USK5OVIWM	474	496	mikrokaapin ovi
USK6OVIWM	474	596	mikrokaapin ovi
UT6LUK71	71	596	uunikomeron etulevy
UKM6UET_	71	596	uunikomeron etulevy
UPK6UMET	92	596	UPK uunikaapin etulevy
UKM6UMET	92	596	uunikomeron etulevy
UT5LUK124	124	496	luukku kodinkonekomerot
UT6LUK124	124	596	luukku kodinkonekomerot
UKM6VET	124	596	luukku kodinkonekomerot
UT6LUK156	156	596	luukku kodinkonekomerot
UKU6ET	156	596	etusarja kylmälaitekomeroon
UT5LUK252	252	496	luukku kodinkonekomerot
UT6LUK252	252	596	luukku kodinkonekomerot



# Ovien lisäykset

**UKONSOLILISTAn väri suositellaan määräytyvän runkoväriin mukaan**  
**Saatavana kaikissa tammien sävyissä (V3, VB, VS)**  
**sekä maaliväreissä (M1, M5, M6, M7, MP, MQ, MY)**

**Komeroitten taustalevyjen profiililista määräytyy runkoväriin mukaan**

Runkoväri	UKONSOLILISTAn väri	Runkoväri	UKONSOLILISTAn väri
VA	M9	MP	MP
KS	M9	M6	M6
HM	M5	MQ	MQ
TU	VL	MY	MY
TM	VL		
HG	MH		

Runkoväri	Profiililista	Runkoväri	Profiililista
VA	valk.	MP	harmaa
KS	valk.	M6	harmaa
HM	harmaa	MQ	harmaa
TU	harmaa	MY	harmaa
TM	harmaa		
HG	harmaa		



Kulmaratkaisu uunikaapilla UPK6U +UKONSOLILISTA



**Profiili -yhdylista UKK ja UKM -komeroihin määräytyy oviväriin mukaan**

**Kodinkonekomeroitten ritilä määräytyy oviväriin mukaan**

Maalatut MDF ovet • Valkoinen M9 • Valkoinen laminaatti (469) • Valkoinen kalvo-ovi (102)	<b>YHDLISTA3VA YHDLISTA4VA YHDLISTA5VA YHDLISTA6VA</b>
Kaikki muut maalatut MDF -ovien sävyt Kaikki muut ovimallit	<b>YHDLISTA3HA YHDLISTA4HA YHDLISTA5HA YHDLISTA6HA</b>

Maalatut MDF ovet • Valkoinen M9 • Valkoinen laminaatti (469) • Valkoinen kalvo-ovi (102)	<b>UILMARIVA UILMARIVA37</b>
Kaikki muut maalatut MDF -ovien sävyt Kaikki muut ovimallit	<b>UILMARITI UILMARITI37</b>



Leveys 595 mm  
 Korkeus säädettävissä 57 - 117 mm (UILMARI\_)  
 Korkeus säädettävissä 27 - 37 mm (UILMARI\_37)

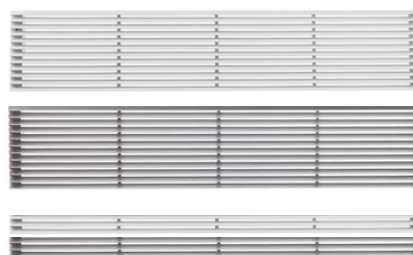

## Seinäkulmakaappien ovilistat

SEINÄKULMAKAAPINOVILista (koivu)	OVILAATU
M9 valkoinen	102, 129, 141, 210, 210AL, 279, 439, 469, 499, 619, 639, 659, 689, 959, 969, 969S
M5 vaaleanharmaa	165, 165AL, 166, 166AL, 275, 635, 655, 695, 955, 965, 495, 442, 443
MP taupe	147, 442, 49P, 61P, 63P, 65P, 95P, 96P
M6 harmaa	148, 496, 616, 636, 656, 688, 956, 966
MQ vihreä	49Q, 61Q, 63Q, 65Q, 95Q, 96Q
M7 beige	197, 497, 617, 637, 657, 687, 957, 967
MY sinivihreä	49Y, 61Y, 63Y, 65Y, 68Y, 95Y, 96Y
M3 maalattu musta	149, 441
S6010-B50G	447
S8005-R80B	448
Tammi, luonnonväri	489, 739, 789
Tammi, värjätty valkaistu	196, 73S, 79S
Tammi, värjätty harmaa	169, 169AL, 168, 168AL, 733, 793
Tammi, värjätty musta	49B, 73B
Tammi, värjätty ruskea	73OA
Trendivärit sävyn mukaan	
NCS väri sävyn mukaan	

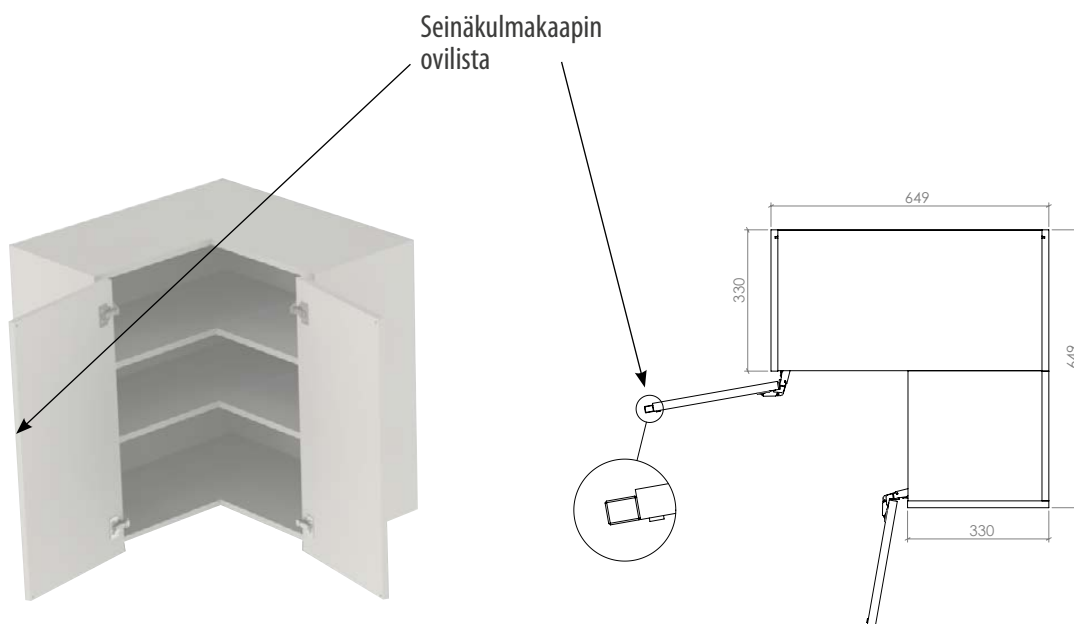



# Kulmakaappien täytteet ovimalleittain

TUOTE	TÄYTE
UPK6K, UPK7K, UPK8K UPK12KE UPK10KP, UPK100LM UPK9K, UPK10K, UPK11K, UPK12K UPK10KK, UPK11KK, UPK12KK	= UPK3EL = UPK4EL = UPK5EL = UPK6EL = UPK6EL
USK6K, USK7K, USK8K USM6K, USM7K, USM8K	= USK3EL = USM3EL
TÄYTE	OVILAATU
969 valkoinen	279, 499, 619, 639, 659, 959, 969, 969S
965 harmaa	495, 615, 635, 655, 955, 965, 275
96P taupe	49P, 61P, 63P, 65P, 95P, 96P
966 harmaa	496, 616, 636, 656, 956, 966
967 beige	497, 617, 627, 637, 657, 687, 957, 967
96Q vihreä	61Q, 62Q, 63Q, 65Q, 95Q, 96Q, 49Q, 72Q
sinivihreä	49Y, 61Y, 63Y, 65Y, 95Y, 96Y
96V_ trendiväri	49V_, 61V_, 63V_, 65V_, 95V_, 96V_
96T NCS väri	96T, 49T
Tammi luonnonväri (viilutettu, VL)	489, 789
Sävytettyt tammet (viilutettu V3, VS, VB)	49B, 793, 79S
<b>Seuraavissa käytetään omaa ovea täytteenä</b>	
	102, 141, 147, 148, 149, 196, 197, 164, 165, 166, 168, 169, 210, 129
	469
	73S, 733, 739, 730A, 73B
	439, 441, 442, 443, 447, 448
	685, 687, 688, 689
<b>Muut</b>	
	169AL käytetään ovea 169
	165AL käytetään ovea 165
	166AL käytetään ovea 166
	168AL käytetään ovea 168
	210AL käytetään ovea 210

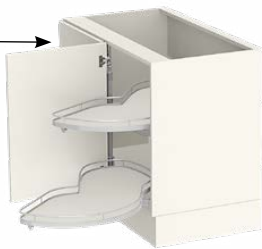









Kulmakaapin täyte → 

# Vetimet













Vetimet .....35-39







# Vetimet

	Pintaväri / Tuotekoodi	Poraus	Kokonais- pituus mm	Poraus- väli mm	Korkeus mm
	RST				
	SR12	P	141	128	37
	SR19	P	205	192	37
	RST				
	S12D	P	141	128	35
	S19D	P	205	192	35
	RST				
	SK12	P	138	128	33
	SK19	P	202	192	33
	SK25		266	256	33
	SK44		458	448	33
	MUSTA				
	BK12	P	138	128	33
	BK19	P	202	192	33
	BK25		266	256	33
	BK44		458	448	33
	HARJATTU MESSINKI				
	PR12	P	138	128	33
	ANTIIKIN HARMAA				
	BH16	P	172	160	32
	ANTIIKIN RUSKEA				
	BA16	P	172	160	32
	RST				
	BR16	P	172	160	32
	MESSINKI KÄSITTELEMÄTÖN				
	PK12	P	138	128	34
	MATTA NIKLATTU				
	VE12	P	150	128	27



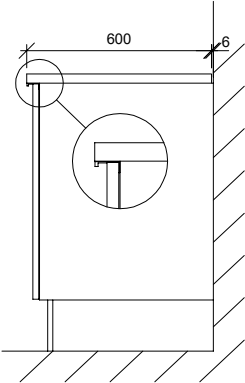







# Vetimet

	Pintaväri / Tuotekoodi	Poraus	Kokonais- pituus mm	Poraus- väli mm	Korkeus mm
	RST				
	SD9	P	106	96	33
	SD12	P	138	128	33
	SD16	P	170	160	33
	RST				
	RK12	P	137	128	25
	RST				
	SE16	P	169	160	30
	RST				
	KU16	P	182	160	37
	KU32	-	342	320	37
	RST				
	ST16	P	198	160	27
	KROMI				
	CD12	P	142	128	34
	MESSINKI				
	BD12	P	142	128	34
	MUSTAN RUSKEA				
	MR20	-	200		18
	ANTRASIITTI				
	AN20	-	200		18
	HARJATTU MATTAMUSTA				
	MU20	-	200		18
	MATTA MUSTA				
	FB16	P	170	160	30
	HARJATTU TERÄS				
	FS16	P	170	160	30











# Vetimet

	Pintaväri / Tuotekoodi	Poraus	Kokonaispituus mm	Porausväli mm	Korkeus mm	
	RST					
	ZR12	P	140	128	30	
	MATTAMUSTA					
	ZM12	P	140	128	30	
  <p><b>Huomio!</b> Työtasot asennettava seinästä irti 6 mm, jolloin vetimen reuna on tasan tason reunan kanssa. Asennettaessa vedin kylpyhuoneen allas- ja pöytäkaappeihin, huomioi tason riittävä syvyys.</p> <p>Vierekkäisten komeroiden ovissa vetimiä ei voida asentaa pystysuuntaisesti samalle korkeudelle Jaettujen komeroiden ovissa vetimiä ei voida asentaa vaakasuuntaisesti samalle korkeudelle</p>	LIPPAVEDIN VALKOINEN					
	NW40	-	24	1	20	
	NW70	-	70	48	20	
	NW18	-	188	160	20	
	LIPPAVEDIN TERÄS					
	NT40	-	24	1	20	
	NT70	-	70	48	20	
	NT18	-	188	160	20	
	LIPPAVEDIN MUSTA					
	NN40	-	24	1	20	
	NN70	-	70	48	20	
	NN18	-	188	160	20	
		MATTAMUSTA				
		MU9	-	138	96	24
		TINA				
T19		-	138	96	24	
	MATTAMUSTA					
	MUC6	-	104	64	23	
	TINA					
	TIC6	-	104	64	23	

# Vetimet

Pintaväri / Tuotekoodi	Poraus	Kokonais- pituus mm	Poraus- väli mm	Korkeus mm		
	RST					
	FR16	P	168	160	32	
	ANTTIKIN HARMAA					
	FH16	P	168	160	32	
	MUSTA					
	DM16	P	177	160	30	
	ANTRASIIITTI					
	DA16	P	177	160	30	
	MATTA MUSTA					
	RM12	P	164	128	30	
	ANTTIKIN RUSKEA					
	RA12	P	164	128	30	
	VALU MUSTA					
	MB18	P	182	160	34	
	VALU MUSTA					
	JB18	P	184	128	32	
	RST					
	S12C	P	141	128	32	
	RUSKEAKSI PETSATTU TAMMIVEDIN	HARMAA TAMMI- VEDIN				
	NNT1	NNG1	-	64	-	16
	NNT2	NNG2	-	192	-	16
	NNT3 /	NNG3	-	292	-	16
	NNT4 /	NNG4	-	392	-	16
	NNT5	NNG5	-	492	-	16
	NNT6	NNG6	-	592	-	16
	NNT7	NNG7	-	692	-	16
	NNT8	NNG8	-	792	-	16
	NNT9	NNG9	-	892	-	16
	NNT0	NNG0	-	992	-	16

# Vetimet

		Pintaväri / Tuotekoodi	Poraus	Kokonaispituus mm	Porausväli mm	Korkeus mm
 <b>MUN</b>	 <b>TIN</b>	<b>MATTA MUSTA</b>				
		<b>MUN</b>	P	34/22	NUPPI	26
		<b>TINA</b>				
		<b>TIN</b>	P	34/22	NUPPI	26
 <b>BMN</b>	 <b>BAN</b>	<b>MATTA MUSTA</b>				
		<b>BMN</b>	P	37	NUPPI	24
		<b>ANTIIKIN RUSKEA</b>				
		<b>BAN</b>	P	37	NUPPI	24
		<b>MARMORI</b>				
		<b>WMN</b>	P	28	NUPPI	38
		<b>RST</b>				
		<b>RSN</b>	P	25	NUPPI	22
		<b>KROMI</b>				
		<b>CRN</b>	P	25	NUPPI	22
		<b>MESSINKI KÄSITTELEMÄTÖN</b>				
		<b>PRKN</b>	P	30	NUPPI	26
		<b>VALKOINEN</b>				
		<b>PRWN</b>	P	30	NUPPI	26
		<b>MUSTA</b>				
		<b>PRBN</b>	P	30	NUPPI	26
		<b>KIERRÄTYSMUOVI</b>				
		<b>MUSTA</b>				
		<b>MBN</b>	P	42	NUPPI	25



Materiaalitieto .....	41
Maalatut sävyt .....	42
Sävyrungot .....	43
Levytuotteet 16 mm .....	44
Levytuotteet 19 mm .....	47
Levytuotteet supermattalaminaateille 16 mm .....	48
Erikoismittaiset levytuotteet .....	50
Hyllyt ja täytteet .....	52
Valo- ja koristelivat .....	54



## Materiaalitieto

<b>Kaappien rungot:</b>	Keittiökalusteiden runko-osien perusmateriaali on 16 mm <b>valkoinen / VA</b> melamiinipintainen kalustelevy. Runko-osat on nauhoitettu ABS-reunanauhalla, valkoinen VA. Sävyrunko materiaalit ja värit s. 43
<b>Taustat:</b>	Kalusteiden tausta on 3 mm paksuista hdf -levyä. Astiankuivauskaapin tausta on aina valkoista muovikomposiittilevyä.
<b>Hyllyt:</b>	Hyllyt ovat ympärinauhottuja (ei USK6N, USM6N). Melamiinihylly 16 mm: 200 - 800 mm leveissä seinäkaapeissa, 200 - 700 pöytäkaapeissa sekä komeroissa leveyksissä 300 -600 mm. Viilutetut 16 mm hyllyt vain seinäkaapeissa. Valkoinen / VA ja maalatut hyllyt leveyksissä 200 - 700 vahvuus 16 mm. 800 - 1200 leveyksissä hyllyn vahvuus on 18 mm.
<b>Viimeistelylevyt ja irtosivut:</b>	16 mm, 19 mm vahvuisten viimeistelylevyjen materiaali on kalustelevy. 16 mm vahvuisten irtosivujen materiaali on kalustelevy.

## Maalatut sävyt, trendivärit, NCS -värit

## Maalivärit ja niitä vastaavat värikartan värit (ei kiiltävät)

Maaliväri	Väritunnus	Lähin NCS -väri
*Valkoinen	M9	NCS S 0500-N
Taupe	MP	NCS S 4502-Y
*Vaaleanharmaa	M5	NCS S 2500-N
*Harmaa	M6	NCS S 5500-N
Vihreä	MQ	NCS S 5005-G50Y
Beige	M7	NCS S 2005-Y20R
Sinivihreä	MY	NCS S 5010-B50G

\* merkityt maalivärit lähin sävy ei ole täysin sama.

A

NCS-värikartan pieni värimalli ei varmuudella ole sama, kun se on lopullisessa koossa ja pinnassa.

Maalin laatu ja kiiltoaste vaikuttavat myös lopputulokseen. Novart ei vastaa sävyepöykkeamista.

B

Toisesta värijärjestelmästä poimittu väri ja sen lähin NCS-värikoodi saattavat myös tuottaa ei toivotun lopputuloksen.

Maalisävyin valinta on asiakkaan vastuulla. Novartin vastuu rajoittuu tilatun NCS-väriin toteuttamiseen kohdan A mukaisesti.

## Maalivärit

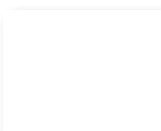

**Valkoinen**  
3/M9  
ei sävyrunkoa  
ei avo-osia



**Taupe**  
3/MP\*

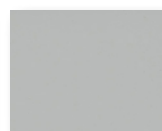

**Vaaleanharmaa**  
3/M5\*  
ei sävyrunkoa  
ei avo-osia



**Harmaa**  
3/M6\*

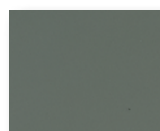

**Vihreä**  
3/MQ\*



**Beige**  
3/M7\*  
ei sävyrunkoa  
ei avo-osia

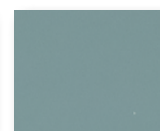

**Sinivihreä**  
3/MY\*

- Maalatut 3/MP, 3/M6, 3/MQ ja 3/MY avo-osat, sävyrungot
- Maalatut 3/M9, 3/MP, 3/M5, 3/M6, 3/M7, 3/MQ ja 3/MY levytuotteet ja listat
- Maalattu vaaleanharmaa 3/M5 ja harmaa 3/M6 vain valo- ja koristeilistat (ei sokkeleita)

## Trendivärit, maalattavissa tuotteissa on puolikiiltävä maalipinta

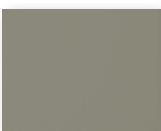

**Tummanvihreä L**  
VLVL\*



**Punainen J**  
VJVL\*



**Sininen K**  
VKVL\*



**Ruskea M**  
VMVL\*

NCS-väri S7005-G80Y NCS-väri S6020-R NCS-väri S8005-R80B NCS 7005-Y20R

- Trendiväreissä maalattut ovimallit malliston mukaan, hintaryhmät oviaineistoissa
- Viimeistelylevyt, valo- ja koristeilistat ja pilasterit, raami-järjestelmä hintaryhmä HR4
- Ei sävyrunkoja, avo-osia eikä yksittäisiä maalattuja lisävarusteita
- Toimitusaika kaikille trendiväri tuotteille on 5 viikkoa

## NCS -värijärjestelmä (ei kiiltävät), maalattavissa tuotteissa on puolikiiltävä maalipinta. Vain 96T ja 49T oville.

- Lisähinta NCSSLISÄ on tilauskohtainen
- Maalatut ovimallit malliston mukaan (ei kiiltävät), ovien hintaryhmät merkitty oviaineistoihin, tilauskoodi esim. 96T + NCS -värikoodi
- Järjestelmän piiriin eivät kuulu esim. sävyrunko, avo-osat eikä yksittäiset maalattavat lisävarusteet.
- Levytuotteet 16 mm, pilasterit, raami-järjestelmä, valo- ja koristeilistat, HR4, MT + NCS -värikoodi
- NCS-musta S9000-N -> suositus viimeistelylevy- ja sokkelimateriaaliksi 441VL
- Toimitusaika kaikille NCS -järjestelmään kuuluville tuotteille on 6 viikkoa tilauksesta

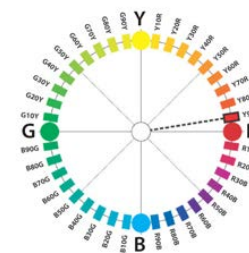

# Sävyrunko



Avohyllyt valkoisella tai kokosävy rungolla, ei BR-reunanauhalla

**Perusrunko, 16 mm vahva valkoinen melamiini, rungon reunanauha ABS 0,6 mm.**

**Valkoinen VA runko, etureunanauhoitus = tunnus BR, musta ABS-nauhalla 0,6 mm**

SPBR	seinäkaapit, seinäyläkaapit, yläkomerot ja välitilakalusteet USK, USM, USE, USY, UKY, UKX
PPBR	pöytäkaapit UPK, UPM ja eteisolaatikot UIL
KPBR	komerot UKK, UKM, UKU

**Valkoinen KS kosteudenkestävä runko, etureunanauhoitus = tunnus BR, musta**

SKKB	seinäkaapit, seinäyläkaapit, yläkomerot ja välitilakalusteet USK, USM, USE, USY, UKY, UKX
PKKB	pöytäkaapit UPK, UPM ja eteisolaatikot UIL
KKKB	komerot UKK, UKM, UKU

Irtohyllyt kaikki sivut nauhoitettu ABS-reunanauhalla väri VA (valkoinen)  
Kiinteät hyllyt etureuna nauhoitettu ABS-reunanauhalla väri BR (musta)

### Kokosävy

SK + sävy	seinäkaapit, seinäyläkaapit ja yläkomerot USK, USM, USE, USY, UKY, UKX ylätäytetekotelot UKM (UKY, UKX ja UKM ei viilutettuna) välitilakalusteet USK_LAZ
PK + sävy	pöytäkaapit UPK, UPM ja eteisolaatikot UIL (ei viilutettuna)
KK + sävy	komerot UKK, UKM, UKU (ei viilutettuna)

Kokosävyssä kaikki runko-osat ovat sävyssä (sivut, katto, pohja, tausta ja hyllyt).  
Etusidelista (pöytäkaapit, eteisolaatikot ja puolikomero) valkoinen, etureunanauha rungon väri.  
Huom. 800 - 1000 mm leveät pöytäkaapit vain 18 mm VA / maalatut hyllyt.  
Huom. 900 - 1000 mm leveät seinäkaapit vain VA / valkoisella rungolla, hyllyt 18 mm.

Materiaali	Väri-tunnus	USK, USM, USE, USY, UKY, UKX	UPK, UPM, UIL, USK_HS, USM_HS	UKK, UKM, UKU
<b>Melamiinipintaist</b>				
valkoinen kosteudenkestävä	KS	SKKS	PKKS	KKKS
harmaa	HM	SKHM	PKHM	KKHM
vaalea tammi	TU	SKTU	PKTU	KKTU
tammi lv	TM	SKTM	PKTM	KKTM
tumma harmaa	HG	SKHG	PKHG	KKHG
beige	BE	SKBE	PKBE	KKBE
<b>Maalatut</b>				
taupe	MP	SKMP	PKMP	KKMP
harmaa	M6	SKM6	PKM6	KKM6
vihreä	MQ	SKMQ	PKMQ	KKMQ
sinivihreä	MY	SKMY	PKMY	KKMY
<b>Viilutetut</b>				
tammi lv	VL	SKVL	-	-
tammi harmaa	V3	SKV3	-	-
tammi valkaistu	VS	SKVS	-	-
tammi ruskea	OA	SKOA	-	-

## Melamiinit, viilutetut ja maalatut 16 mm

## Melamiinit levytuotteina 16mm

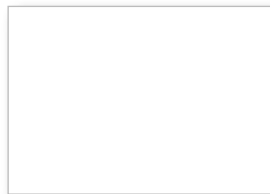
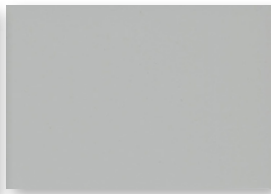
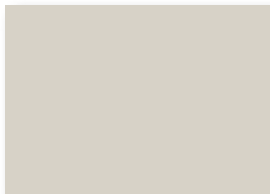
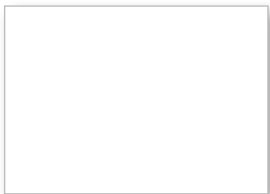
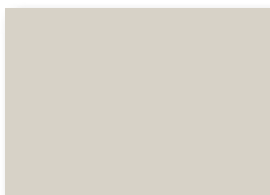
Valkoinen ✓  
1/VAHarmaa ✓  
2/HMTumma harmaa ✓  
2/HGTammi lv ✓  
2/TMVaalea tammi ✓  
2/TUBeige ✓  
2/BEValkoinen kristallipinta  
2/141VLTuhkanharmaa  
2/148VLHiiltynyt puu  
2/149VLBeige  
2/197VLVaalea tammi  
2/196VLTumma puu  
2/147VL

## RST -sokkeli (17,5 mm)

RST  
5/AR

## Maalatut levytuotteina 16mm

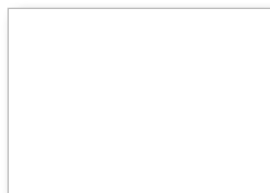
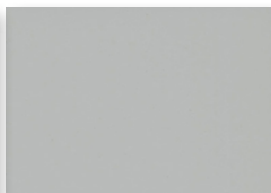
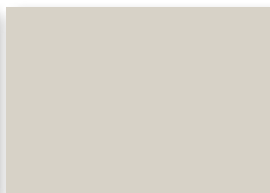
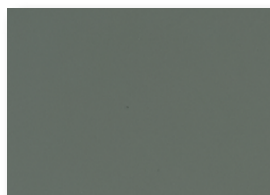
Valkoinen  
3/M9Vaaleanharmaa  
3/M5\*Taupe ✓  
3/MP\*Harmaa ✓  
3/M6\*Beige  
3/M7\*Vihreä ✓  
3/MQ\*Sinivihreä ✓  
3/MY\*

- 16 mm levytuotteiden materiaalit ja värisävyt, katso saatavuudet tuotteittain  
- erikoismittaisten levyjen tilausohjeet ja saatavuudet materiaalien mukaan

## Viilutettu tammi levytuotteina 16mm

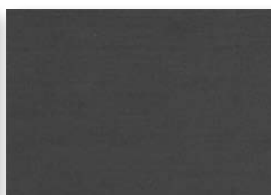
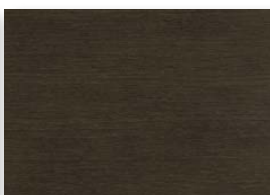
Tammi lv ✓  
4/VLTammi harmaa ✓  
5/V3\*Tammi valkaistu ✓  
5/VS\*Tammi musta  
5/VB\*Tammi ruskea  
5/OA\*

✓ Materiaali myös kokosävyrungoissa

# Viimeistelylevyt materiaaleittain 16 mm

Levytuotteet vahvuus 16 mm				Melamiinit							Viilutetut	
Tuotekoodi	Tuote	Vain vakiomittaisena	Ympärinauhoitettu	Korkeus tai pituus x leveys x paksuus mm	VA Valk.	141VL Valk. kristalli pinta	TM, HM, HG, 147VL, 148VL, 149VL, 196VL, 197VL	M9, M5*, M6*, MP*, MQ*, M7*, MY*	Trendivärit, V_VL*	NCS-värit, MT** + värikoodi	VL V3*, VS*, VB*, OA*	
<b>Viimeistely- ja taustalevyt</b>												
UVLPK	UPK pöytäkaapin viimeistelylevy	X	X	870 x 585 x 16	X	X	X	X	X	X	X	
UVLSE	USE seinäkaapin viimeistelylevy	X	X	576 x 350 x 16	X	X	X	X	X	X	X	
UVLSM	USM seinäkaapin viimeistelylevy	X	X	704 x 350 x 16	X	X	X	X	X	X	X	
UVLSK	USK seinäkaapin viimeistelylevy	X	X	864 x 350 x 16	X	X	X	X	X	X	X	
UVLSB	seinäkaapin viimeistelylevy	X	X	2600 x 350 x 16	X	X	X	X	X	X	X	
UVLUKM	UKM komeron viimeistelylevy	X	X	2118 x 585 x 16	X	X	X	X	X	X	X	
UVLUKMI	UKM komero+sokkeli viimeistelylevy	X	X	1952 x 585 x 16	X	X	X	X	X	X	X	
UVLUKK	UKK komeron viimeistelylevy	X	X	2278 x 585 x 16	X	X	X	X	X	X	X	
UVLUKKI	UKK komero+sokkeli viimeistelylevy	X	X	2112 x 585 x 16	X	X	X	X	X	X	X	
UVLKK	komeron viimeistelylevy	X	X	2600 x 585 x 16	X	X	X	X	X	X	X	
UVLPKM	pöytäkaapin viimeistelylevy	X	X	704 x 585 x 16	X	X	X	X	X	X	X	
UVLPMM	seinäkaapin viimeistelylevy	X	X	576 x 585 x 16	X	X	X	X	X	X	X	
UTSK	komeron viimeistelylevy	X	X	2600 x 900 x 16	X	X	X	X	X	X	X	
<b>Erikoismitaiset levyt</b>												
UELEVY	erikoismittainen levy ilman koneistuksia + M021	EI	X	kts mitat erikoislevyjen saatavuus materiaaleittain	X	X	X	X	X	X	X	
UERIKOISTAUS	erikoismittainen levy + koneistus + TKUV	EI	X	2600 x 1220 x 16	X	X	X	X	EI	EI	X	

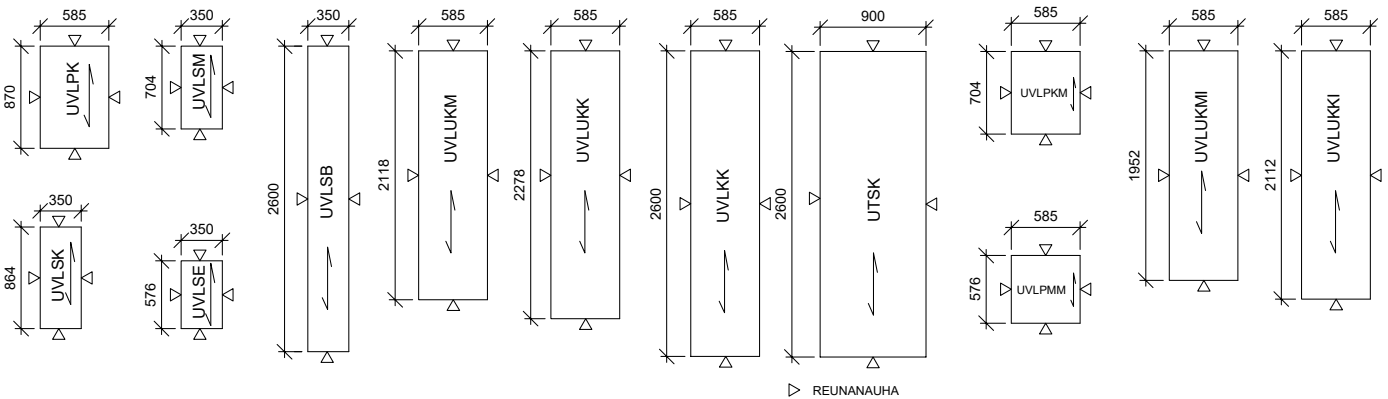

## Irtosivut ja sokkelilevyt materiaaleittain 16 mm

Irtosivut vahuus 16 mm				Melamiinit				Maalaut			Viilutetut	
Tuotekoodi	Tuote	Vain vakioimittaisena	Ympärinauhottettu	Korkeus tai pituus x leveys x paksuus mm	VA Valk.	141VL Valk. kristalli pinta	TM, HM, HG, 147VL, 148VL, 149VL, 196VL, 197VL	M9, M5*, M6*, MP*, MQ*, M7*, MY*	Trendi-värit, ei kiiltävänä V_VL*	NCS -värit, ei kiiltävänä MT** + värikoodi	VL V3*, VS*, VB* OA*	
UPKISF	kiinteän sivusokkelisen pöytäkaapin irtosivu	X	EI	876 x 565 x 16	X	X	X	X	EI	EI	EI	
UPKSIVUF	kiinteän sivusokkelisen pöytäkaapin irtosivu	X	EI	870 x 565 x 16	X	X	X	X	EI	EI	EI	
Sokkelipeitelevyt vahuus 16 mm				Melamiinit				Laminaatit Maalaut			Viilutetut	
Tuotekoodi	Tuote	Vain vakioimittaisena	Ympärinauhottettu	Korkeus tai pituus x leveys x paksuus mm	VA Valk.	141VL Valk. kristalli pinta	TM, HM, HG, 147VL, 148VL, 149VL, 196VL, 197VL	441VL, 442VL, 443VL, 447VL, 448VL, 439VL	M9, MP*, MQ*, M7*, MY*	Trendi-värit, ei kiiltävänä V_VL*	NCS -värit, ei kiiltävänä MT** + värikoodi	VL V3*, VS*, VB* OA*
USO24	sokkelipeitelevy, VA muovinen sokkelipääty, muut sävyt päät nauhoitettuna	X	EI	2400 x 164 x 16	X	X	X	X	X	X	X	X
USO24-11	sokkelipeitelevy, pitkä sivu nauhoitettu, VA muovinen sokkelipääty, muut sävyt päät nauhoitettuna	X	EI	2400 x 114 x 16	X	X	X	X	X	X	X	X
USO24J	sokkelin päätylevy, VA muovinen sokkelipääty, muut sävyt päät nauhoitettuna	X	EI	522 x 164 x 16	X	X	X	X	X	X	X	EI
USOPJ	sokkelin päätylevy, VA muovinen sokkelipääty, muut sävyt päät nauhoitettuna	X	EI	522 x 164 x 16	X	X	X	X	X	X	X	EI
USOP	sokkelin päätylevy, nauhoittamaton	X	EI	522 x 164 x 16	X	X	X	X	X	X	X	EI
USOP-11	sokkelin päätylevy, nauhoittamaton	X	EI	522 x 114 x 16	X	X	X	X	X	X	X	EI
USOAPK	lattialla seisovan apk:n etusokkeli, melamiinit ympärinauhottettu, maalaut ympärimaalattu, KEKU-salvat	X	X	602 x 130 x 16	X	X	X	X	X	X	X	EI
USOAPK45		X	X	452 x 130 x 16	X	X	X	X	X	X	X	EI
USOAPK50		X	X	502 x 130 x 16	X	X	X	X	X	X	X	EI
USOAPK6H164		X	X	602 x 164 x 16	X	X	X	X	X	X	X	EI
USOAPK5H164		X	X	502 x 164 x 16	X	X	X	X	X	X	X	EI

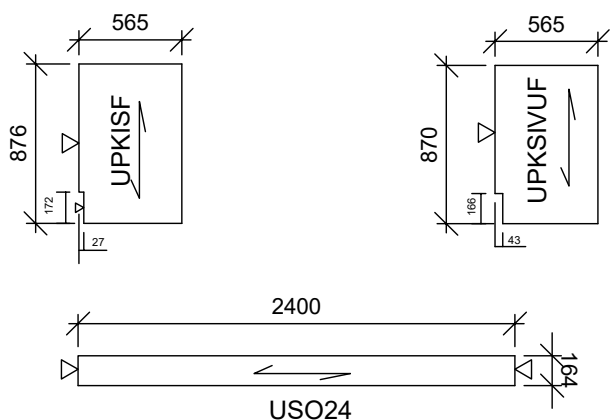

# Mikrolaminaatit 19 mm

## Mikrolaminaatti viimeistelylevyt 19mm



Antasiitti puusyyy kalustelevy 3/169VL



Vanha tammi kalustelastulevy 3/165VL



Vaalea betoni kalustelastulevy 3/166VL



Ruskea puusyy kalustelevy 3 / 168VL  
**POIKKEAVA SYYN SUUNTA**



Valkoinen puusyykuvio kalustelevy 3/210VL

### VIIMEISTELYLEVYT, mikrolaminaatti paksuus 19 mm

Tuotekoodi	Tuote	Pituus x leveys x paksuus	Selite
UVLPKV	UPK pöytäkaapin viimeistelylevy	870 x 585 x 19 mm	vain vakiomittaisina ympärinahoitettuna
UVLSEV	USE seinäkaapin viimeistelylevy	576 x 350 x 19 mm	
UVLSMV	USM seinäkaapin viimeistelylevy	704 x 350 x 19 mm	
UVLSKV	USK seinäkaapin viimeistelylevy	864 x 350 x 19 mm	
UVLSBV	seinäkaapin viimeistelylevy	2600 x 350 x 19 mm	
UVLUKMV	UKM komeron viimeistelylevy	2118 x 585 x 19 mm	
UVLUKMMI	UKM komero+sokkeli viimeistelylevy	1952 x 585 x 19 mm	
UVLUKKV	UKK komeron viimeistelylevy	2278 x 585 x 19 mm	
UVLUKKVI	UKK komeron+sokkeli viimeistelylevy	2112 x 585 x 19mm	
UVLKKV	komeron viimeistelylevy	2600 x 585 x 19 mm	
UVLPKMV	pöytäkaapin taustalevy	704 x 585 x 19 mm	
UVLPMMV	seinäkaapin taustalevy	576 x 585 x 19 mm	
UTSKV	komeron taustalevy	2600 x 900 x 19 mm	
UELEVYV	erikoismittainen levy ilman koneistuksia	2600 x 1200 x 19 mm	+ M021
UERIKOISTAUS	erikoismittainen levy + koneistus	2600 x 1200 x 19 mm	+ viistous tai pyöritys + TKUV

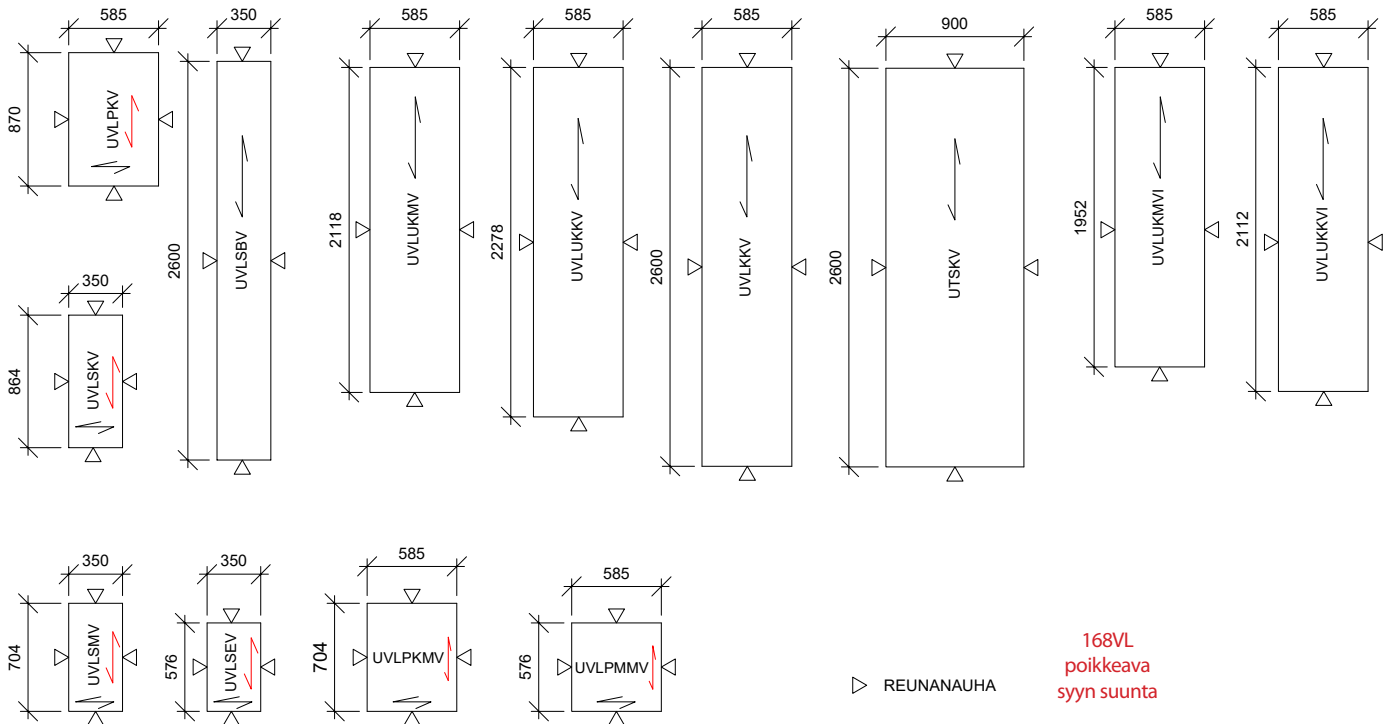

## Levytuotteet supermattalaminaateille 16 mm

## Supermattalaminaatti viimeistelylevyt 16 mm, abs-nauha

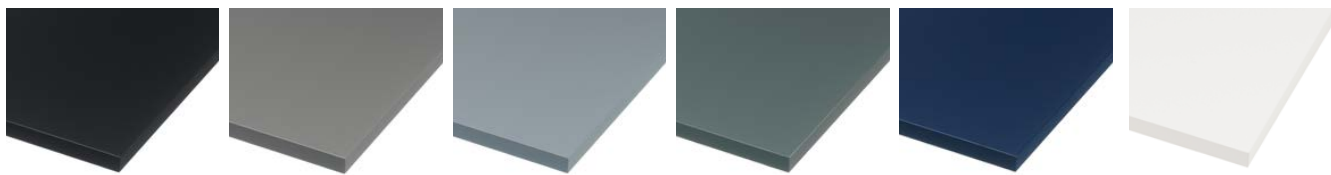

Musta  
supermatta  
3/441VL

Harmaa  
supermatta  
3/442VL

Vaalea harmaa  
supermatta  
3/443VL

Vihreä  
supermatta  
3/447VL

Tummansininen  
supermatta  
3/448VL

Valkoinen  
supermatta  
3/439VL

## VIIMEISTELYLEVYT, laminaatti paksuus 16 mm

Tuotekoodi	Tuote	Pituus x leveys x paksuus	Selite
UVLPK	UPK pöytäkaapin viimeistelylevy	870 x 585 x 16 mm	vain vakioittaisina ympärinaihoitettuna
UVLSE	USE seinäkaapin viimeistelylevy	576 x 350 x 16 mm	
UVLSM	USM seinäkaapin viimeistelylevy	704 x 350 x 16 mm	
UVLSK	USK seinäkaapin viimeistelylevy	864 x 350 x 16 mm	
UVLSB	seinäkaapin viimeistelylevy	2600 x 350 x 16 mm	
UVLUKM	UKM komeron viimeistelylevy	2118 x 585 x 16 mm	
UVLUKMI	UKM komero+sokkeli viimeistelylevy	1952 x 585 x 16 mm	
UVLUKK	UKK komeron viimeistelylevy	2278 x 585 x 16 mm	
UVLUKKI	UKK komero+sokkeli viimeistelylevy	2112 x 585 x 16 mm	
UVLKK	komeron viimeistelylevy	2600 x 585 x 16 mm	
UVLPKM	pöytäkaapin taustalevy	704 x 585 x 16 mm	
UVLPMM	seinäkaapin taustalevy	576 x 585 x 16 mm	
UTSK	komeron taustalevy	2600 x 900 x 16 mm	
UELEVY	erikoismittainen levy ilman koneistuksia	2600 x 1200 x 16 mm	
UERIKOISTAUS	erikoismittainen levy + koneistus	2600 x 1200 x 16 mm	+ viistous tai pyöritys + TKUV
USO24	sokkelipeitelevy	2400 x 164 x 16 mm	

**HUOM!** Reunanauha sama kuin ovesa, nauhoitustekniikka normaali.

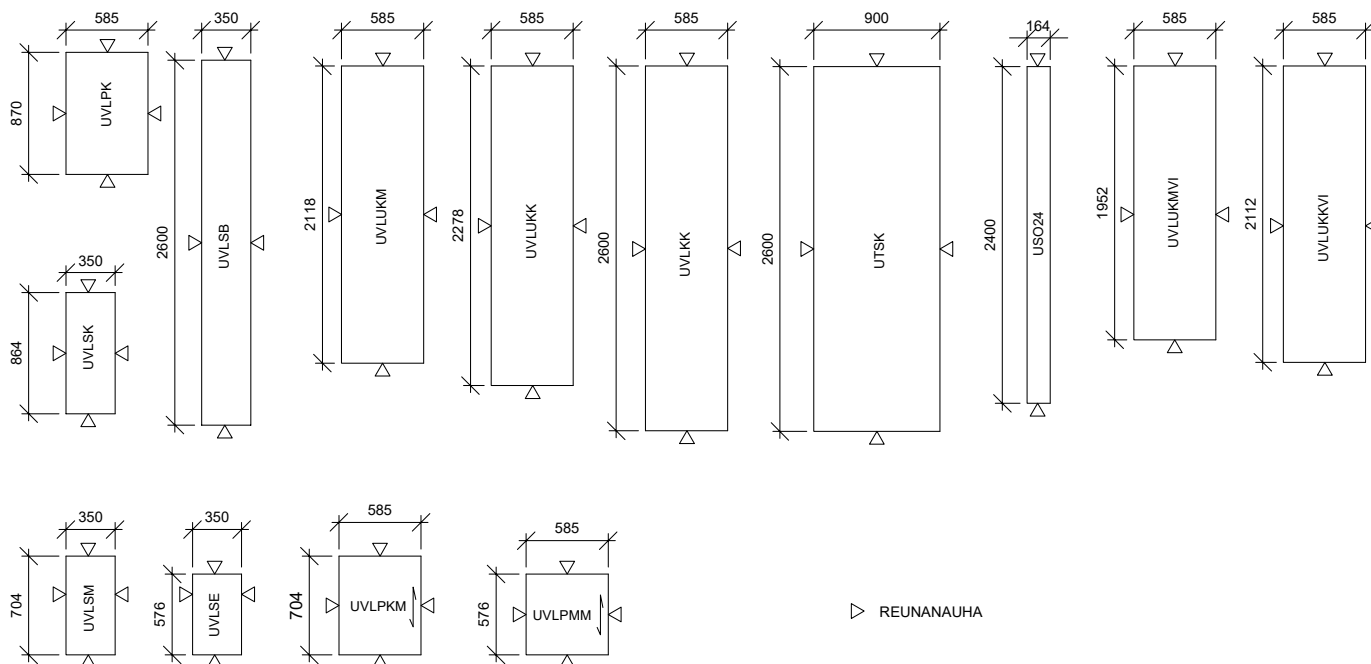



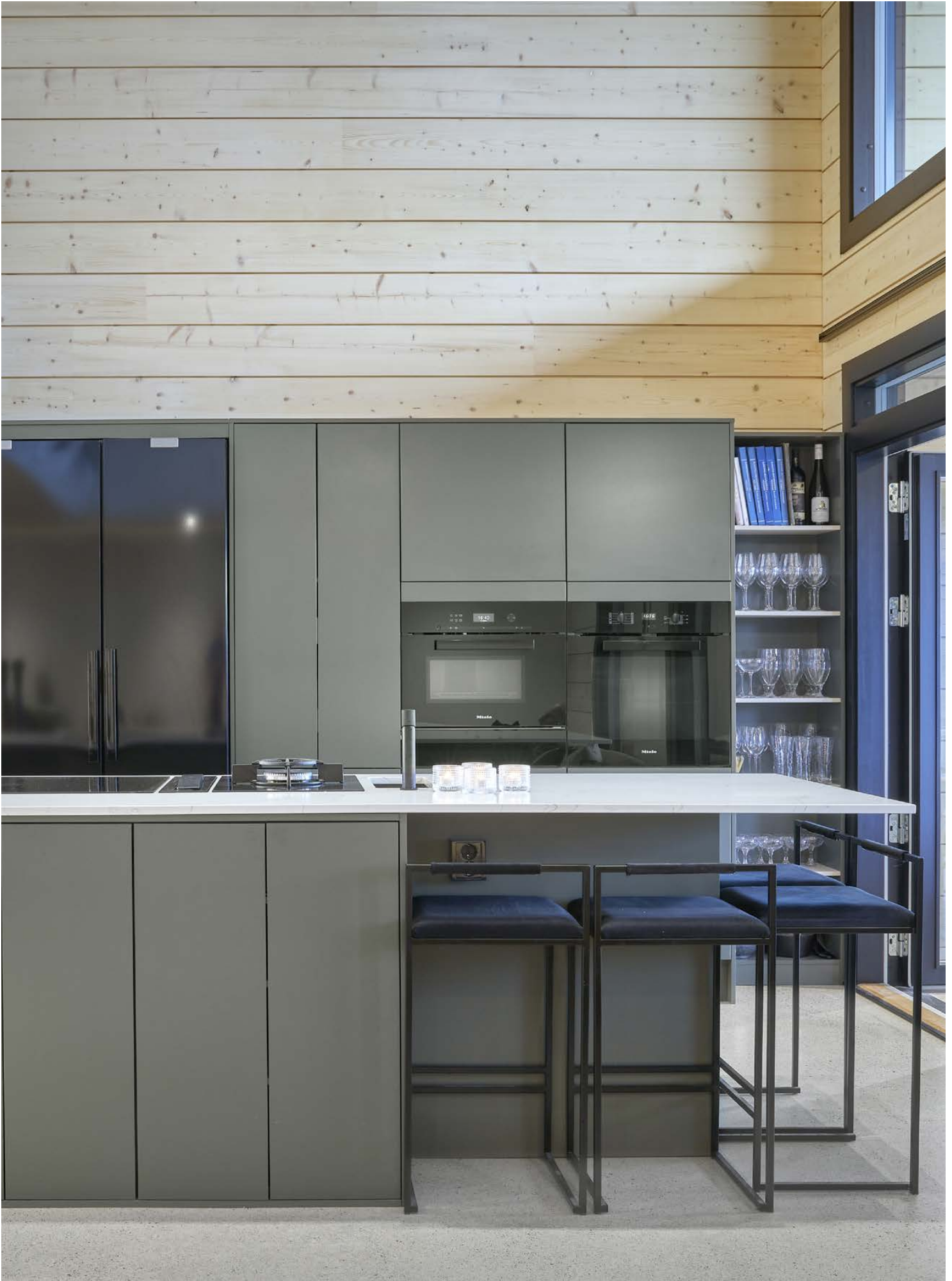

# Erikoislevyjen ja erikoistaustojen saatavuus materiaaleittain

## UELEVY ja UELEVYV -levytuotteet

tehdään aina määrämittäisenä, ympäriinaihoitettuna ja suorakaiteenmuotoisena ilman koneistuksia. Tilaukseen tarvitaan aina lisäksi lisäpiirre M021.

## UERIKOISTAUS -levytuotetta

käytetään silloin, kun levyyn halutaan jokin koneistus, viistous tai pyöristys.

**Erikoislevyä mitoitettaessa kaapiston pätyyn,** tulee ottaa huomioon rungon ja oven välissä oleva 2 mm rako.

## Koneistuksissa käytetään työtasojen vastaavia lisäpiirteitä.

Tilaukseen tarvitaan lisäksi aina lisäpiirre TKUV ja erillinen erikoispiirustus tilauksen mukaan.

## UELEVY, UELEVYV ja UERIKOISTAUS -levyn saatavuus on merkitty materiaaliakohtaisesti.

Tarkasta aina levykoko ja puusyykuviollisten syysuunta materiaalin mukaan.

Ilmoita tilauksessa aina ensin syysuunnan mitta: **Syysuunta x korkeus tai leveys.**

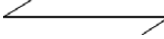
 Puusyykuviollisten levytuotteiden syysuunnan tunnus.

 Reunanauhoituksen tunnus ja mdf-levyssä reunakeilauksen tunnus.

### esim.

**pyöristykset: T73V, T73O (T173), T273, T373, T473**  
**viistoukset: T080, T80V, T80O, T480**

Tilausesimerkki 1.  
UELEVY 3/162VL  
1200 x 850

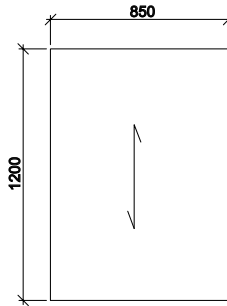

Tilausesimerkki 2.  
UELEVY 3/162VL  
850 x 1200

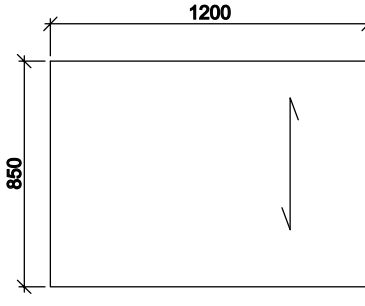

### Toimitusaika on merkitty tähdellä:

- 4 viikkoa ilman tähteä
- 5 viikkoa yksi tähti \*
- 6 viikkoa kaksi tähteä\*\*

## MELAMIINIT JA MAALATUT 16 mm.

### UELEVY JA UERIKOISTAUS.

**Huom. UERIKOISTAUS -levyä ei kiiltävistä maalatuista ja NCS -väreistä.**

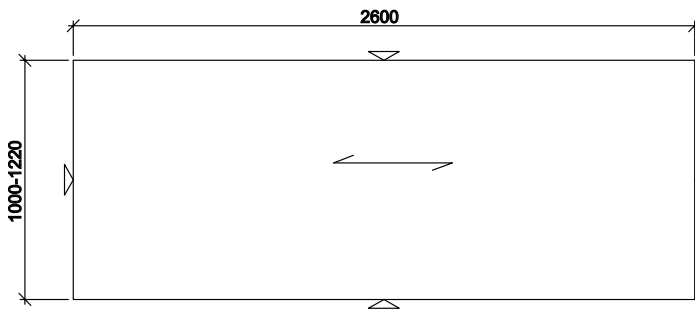

	Hr / tuote	Maks. mitta mm	Reunanauha
<b>Melamiinit</b>			
Valkoinen	1 / VA	2600 x 1220	VA
Harmaa	2 / HM	2600 x 1220	HM
Tumma harmaa	2 / HG	2600 x 1220	HG
Tammi	2 / TM	2600 x 1220	TM
Vaalea tammi	2 / 196VL	2600 x 1220	196
Beige	2/ 197VL	2600 x 1220	197
Valkoinen kristallipinta	2/141VL	2600 x 1220	VA
Tumma puu	2/147VL	2600x1200	147
Tuhkan harmaa	2/148VL	2600x1200	148
Hiiltynyt puu	2/149VL	2600x1200	149
<b>16 mm melamiinilevy minimimitta 150 x 150 mm</b>			
<b>Maalatut</b>			
<b>Maalatut</b> M9, M5*, M6*, MP*, MQ*, M7*, MY*	3 / M_*	2600 x 1220	sävyn värinen
<b>Trendivärit (ei kiiltävät)</b>	4/V_VL*	2600 x 1000	sävyn värinen
<b>NCS -värit (ei kiiltävät)</b> MT**	4 / MT ** + väri-koodi	2600 x 1000	sävyn värinen
<b>16 mm maalatun levyn minimimitta 150 x 300 mm</b>			

## TAMMIVIILUTETUT 16 mm, UELEVY JA UERIKOISTAUS

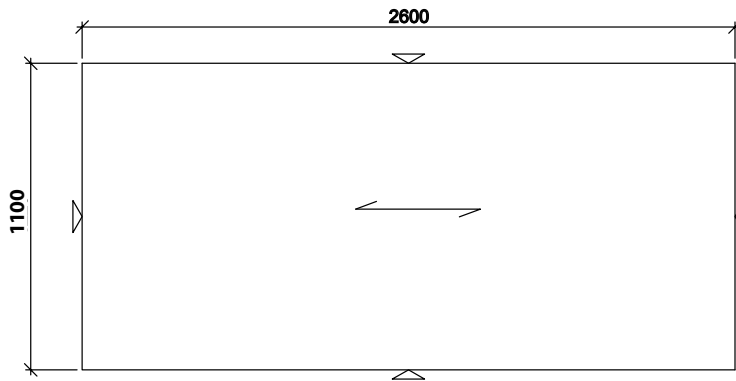

Tammiviilu	Hr / tuote	Maks. mitta mm
Luonnonvärinen	4 / VL	2600 x 1100
Harmaa	5 / V3*	2600 x 1100
Valkaistu	5 / VS*	2600 x 1100
Musta	5 / VB*	2600 x 1100
Ruskea	5 / OA*	2600 x 1100

**16 mm tammiviilutetun levyn minimimita 150 x 300 mm**

## MIKROLAMINAATIT 19 mm, UELEVYV JA UERIKOISTAUS

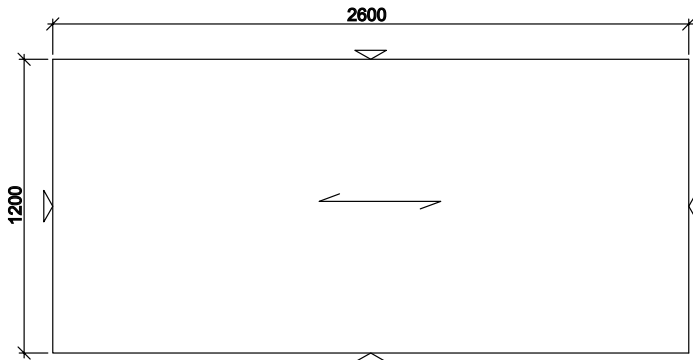

Mikrolaminaatit	Hr / tuote	Maks. mitta mm	Reunanauha
Vanha tammi	3 / 165VL	2600 x 1200	sävyn värinen
Vaalea betoni	3 / 166VL	2600 x 1200	sävyn värinen
Ruskea puusyy	3 / 168VL	2600 x 1200	sävyn värinen
Antrasiitti puusyy	3 / 169VL	2600 x 1200	sävyn värinen
Valkoinen puusyy	3 / 210VL	2600 x 1200	sävyn värinen

**19 mm mikrolaminaatti levyn minimimita 150 x 150 mm**

## LAMINAATIT 16 mm

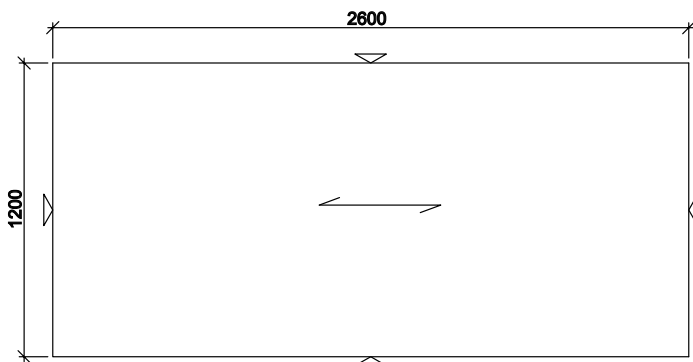

Laminaatit	HR / tuote	Maks. mitta mm	Reunanauha
Musta supermatta	3/441VL	2600 x 1200	sävyn värinen
Harmaa supermatta	3/442VL	2600 x 1200	sävyn värinen
Vaalea harmaa supermatta	3/443VL	2600 x 1200	sävyn värinen
Vihreä supermatta	3/447VL	2600 x 1200	sävyn värinen
Tummansininen supermatta	3/448VL	2600 x 1200	sävyn värinen
Valkoinen supermatta	3/439VL	2600 x 1200	sävyn värinen

**16 mm laminaattilevyn minimimita 150 x 150 mm**

**HYLLYT PÖYTÄKAAPPIIN JA KOMEROON** rungon syv. 565 mm.  
Saatavuus: melamiinit, maalatut M6, MP, MQ, MY (ei M5, M7, M9, trendivärit eikä NCS-värit).

Tuotekoodi	Tuote	Leveys x syvyys x paksuus	Tuotetieto
UKMHYLL2	pöytäkaapin ja komeron hylly	166 x 522 x 16 mm	ympärinauhottettu
UKMHYLL3		266 x 522 x 16 mm	
UKMHYLL35		316 x 522 x 16 mm	
UKMHYLL4		366 x 522 x 16 mm	
UKMHYLL45		416 x 522 x 16 mm	
UKMHYLL5		466 x 522 x 16 mm	
UKMHYLL6		566 x 522 x 16 mm	
UKMHYLL7		666 x 522 x 16 mm	
UKMHYLL8		766 x 522 x 18 mm, vain VA ja maalatut	
UKMHYLL9		866 x 522 x 18 mm, vain VA ja maalatut	
UKMHYLL10		966 x 522 x 18 mm, vain VA ja maalatut	
UKMHYLL11		1066 x 522 x 18 mm, vain VA ja maalatut	
UKMHYLL12	1166 x 522 x 18 mm, vain VA ja maalatut		

**HYLLYT PÖYTÄKAAPPIIN JA KOMEROON** M -tunnus rungon syv. 475 mm  
Saatavuus: melamiinit, maalatut M6, MP, MQ, MY (ei M5, M7, M9, trendivärit eikä NCS-värit).

Tuotekoodi	Tuote	Leveys x syvyys x paksuus	Tuotetieto
UKMHYLL2M	pöytäkaapin ja komeron hylly	166 x 437 x 16 mm	ympärinauhottettu
UKMHYLL3M		266 x 437 x 16 mm	
UKMHYLL35M		316 x 437 x 16 mm	
UKMHYLL4M		366 x 437 x 16 mm	
UKMHYLL45M		416 x 437 x 16 mm	
UKMHYLL5M		466 x 437 x 16 mm	
UKMHYLL6M		566 x 437 x 16 mm	
UKMHYLL7M		666 x 437 x 16 mm	
UKMHYLL8M		766 x 437 x 18 mm, vain VA ja maalatut	
UKMHYLL9M		866 x 437 x 18 mm, vain VA ja maalatut	
UKMHYLL10M		966 x 437 x 18 mm, vain VA ja maalatut	
UKMHYLL11M		1066 x 437 x 18 mm, vain VA ja maalatut	
UKMHYLL12M	1166 x 437 x 18 mm, vain VA ja maalatut		

**HYLLYT JÄTEKAAPPIIN** rungon syv. 565 mm  
Saatavuus: melamiinit, maalatut M6, MP, MQ, MY (ei M5, M7, M9, trendivärit eikä NCS-värit).

Tuotekoodi	Tuote	Leveys x syvyys x paksuus	Tuotetieto
USKHILL3J	jätekaapin hylly	266 x 299 x 16 mm	ympärinauhottettu korokelista 10 x 14 mm
USKHILL4J		366 x 299 x 16 mm	
USKHILL5J		466 x 299 x 16 mm	
USKHILL6J		566 x 299 x 16 mm	
USKHILL7J		666 x 299 x 16 mm	
USKHILL8J		766 x 299 x 18 mm, vain VA ja maalatut	
USKHILL9J		866 x 299 x 18 mm, vain VA ja maalatut	
USKHILL10J		966 x 299 x 18 mm, vain VA ja maalatut	
USKHILL11J		1066 x 299 x 18 mm, vain VA ja maalatut	
USKHILL12J		1166 x 299 x 18 mm, vain VA ja maalatut	

**HYLLYT SEINÄKAAPPIIN, PÖYTÄKAAPPIIN JA KOMEROON** rungon syv. 330 mm.  
Saatavuus: melamiinit, maalatut M6, MP, MQ, MY (ei M5, M7, M9, trendivärit eikä NCS-värit) ja viilutetut (ei VB).

Tuotekoodi	Tuote	Leveys x syvyys x paksuus	Tuotetieto
USKHILL2	seinä-, pöytäkaapin ja komeron hylly	166 x 299 x 16 mm	ympärinauhottettu
USKHILL3		266 x 299 x 16 mm	
USKHILL35		316 x 299 x 16 mm	
USKHILL4		366 x 299 x 16 mm	
USKHILL45		416 x 299 x 16 mm	
USKHILL5		466 x 299 x 16 mm	
USKHILL6		566 x 299 x 16 mm	
USKHILL7		666 x 299 x 16 mm	
USKHILL8		766 x 299 x 18 mm, vain VA ja maalatut	
USKHILL8		766 x 299 x 16 mm, vain melamiinit ja viilutetut	
USKHILL9		866 x 299 x 18 mm, vain VA ja maalatut	
USKHILL10		966 x 299 x 18 mm, vain VA ja maalatut	

HUOM. Kannattimet eivät ole erillishyllyjen mukana.  
Tilaa ne erikseen.

# Täytteet

## TÄYTELEVYYT valkoinen melamiini 1/VA

Tuotekoodi	Tuote	Leveys x syvyys x paksuus	Tuotetieto
UPT36 UPT50 UPT50ES UST25KK UST25SK UST25PK	päätytäyte päätytäyte päätytäyte komeron sivutäyte seinäkaapin sivutäyte pöytäkaapin sivutäyte	360 x 560 x 16 mm 500 x 560 x 16 mm 500 x 660 x 16 mm 2278 x 250 x 16 mm 864 x 250 x 16 mm 704 x 250 x 16 mm	toinen 360 mm sivu nauhoitettu toinen 500 mm sivu nauhoitettu toinen 500 mm sivu nauhoitettu 250 mm sivut nauhoitettu 250 mm sivut nauhoitettu 250 mm sivut nauhoitettu
UYT36 UYT50 UTÄL1	ylätäyte ylätäyte aloituslista	2400 x 360 x 16 mm 2400 x 500 x 16 mm 2278 x 10 x 14 mm	valkoinen muovilista

## ALOITUSTÄYTTEET

Saatavuus: valkoinen pinnoitettu kalvo, melamiinit (HM, TM, HG, 196VL, 197VL), maalatut M6, MP, MQ, MY (ei M5, M7, M9, trendivärit eikä NCS-värit).

Tuotekoodi	Tuote	Leveys x syvyys x paksuus	Tuotetieto
UAT704 UAT864 UAT2112 UAT2400	aloituslista aloituslista aloituslista aloituslista	704 x 50 x 16 mm 864 x 50 x 16 mm 2112 x 50 x 16 mm 2400 x 50 x 16 mm	reunanauha pitkä sivu ja lyhyet sivut reunanauha pitkä sivu ja lyhyet sivut reunanauha pitkä sivu reunanauha pitkä sivu

## KOOLINKI

Tuotekoodi	Tuote	Leveys x syvyys x paksuus	Tarkenne
UKOOLINKI	koolauslista	2500 x 48 x 48 mm	puuvalmis havupuu

## TEKULMA TÄYTE

Tuotekoodi	Tuote	Leveys x syvyys x paksuus	Tarkenne
TEKULMATÄYTE	kulmatäyte	78 x 78mm	- näkyvät sivut oven mukaisella täytteellä (ks. Kulmakaappien täytteet ovimalleittain - liitosprofiili alumiinia
TETÄYTELISTA_1 TETÄYTELISTA_2	täytelista 19mm/16 mm ovet täytelista 19mm/16 mm ovet	700 x 58 mm/61 mm 700 x 77 mm	oven mukainen täyte

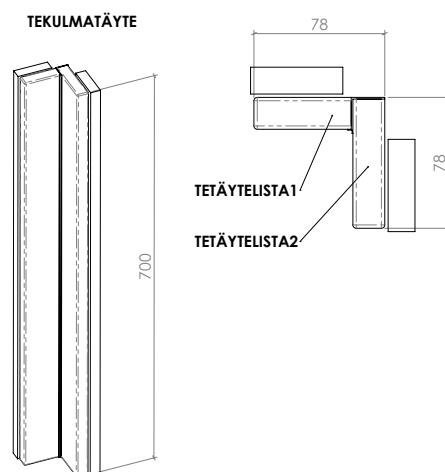

## Valo- ja koristelivat

## VALO- JA KORISTELISTOJEN SAATAVUUS ERI MATERIAALEISSA, PITUUS 2400 MM

Tuotekoodi	Melamiinit			Maalatut		Tammen sävyt	Trendivärit	NCS-värit
	1/VA	2/TM	2/VP, HM, HG	3/M9	M5*, M6*, MP*, MQ*, M7*, MY*	4/VL, 5/V3*, VB*, VS*	4/V_VL*	4/MT** (värikoodi huomautus- kenttään)
LD24	X	X	EI	EI	X	X	X	X
LR24	X	EI	EI	EI	EI	EI	EI	EI
LK24	X	X	EI	EI	X	X	X	X
KK24	X	EI	EI	EI	X	EI	EI	EI

**Melamiinit**

Valkoinen melamiini 1/VA



Tammi melamiini 2/TM

**Viilutetut tammi**

Tammi 4/VL



Tammiviilu harmaa 5/V3\*



Tammiviilu musta 5/VB\*



Valkaistu tammi 5/VS\*

**Hintaryhmät:**

Melamiini valkoinen (VA) HR1  
 Melamiini sävyt HR2  
 Viilutettu tammi luonnon väri (VL) HR4  
 Viilutettu tammi sävyt HR5  
 Maalatut HR3/M\_  
 Trendivärit HR4/V\_VL  
 NCS -värit HR4/MT (värikoodi huomautuskenttään)

**Maalatut**

Vaaleanharmaa 3/M5\*



Harmaa 3/M6\*



Taupe 3/MP\*



Beige 3/M7\*



Vihreä 3/MQ\*



Sinivihreä 3/MY\*

**Toimitusajat:**

4 viikkoa = melamiinit ja luonnonväriset viilutetut  
 \* 5 viikkoa = maalatut ja petsatut sävyt  
 \*\* 6 viikkoa = NCS -värit

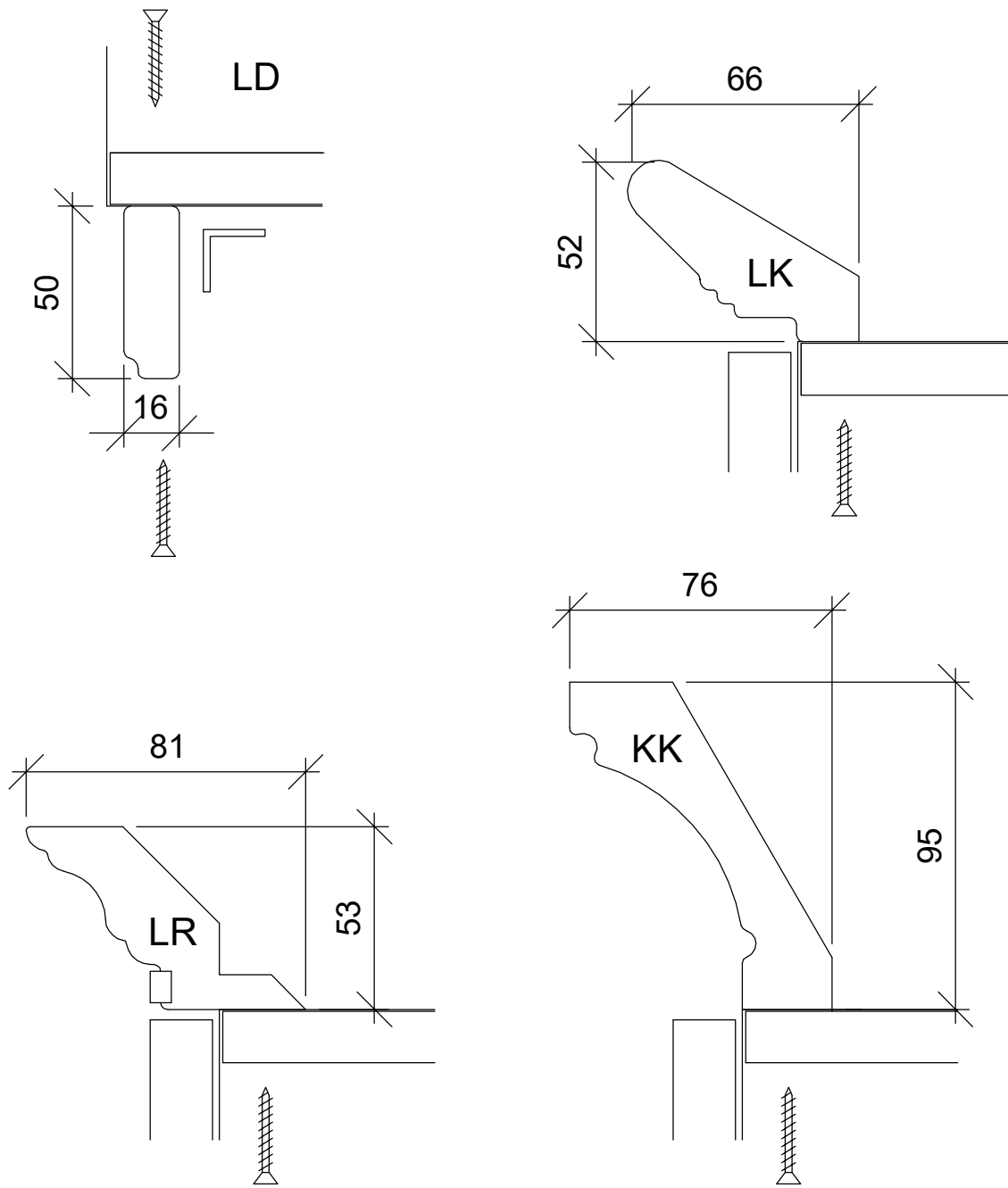



Työtasot .....	57
Laminaattityötasot .....	58
Laminaattitasoon integroitavat altaat .....	66
Massiivipuutasot.....	68
Lisävarusteet, työstöt.....	70
Alumiinipintaiset välitilalevyt .....	76



## Laminaattitasot 10, 20, 30 ja 40 mm

- Toimitusaika: 4 viikkoa tilauksesta  
5 viikkoa, jos allas on tasoon intergoitu tai taso vaatii kuvan
- Reunamuodot: Laminaattireuna  
Taivereuna  
- reunan pyöristys 8 mm, katso saatavuustaulukko. Taive vain etureunassa  
PP-reunanauha  
- vahvuus 1,5 mm  
Puureuna  
Suositus 2 puol. laminoitu kaikkiin tasopaksuuksiin.

## Massiivipuu 30 ja 40 mm

- Toimitusaika: 4 viikkoa tilauksesta, edellyttäen, että tilaus on oikein sekä mahdolliset työtasojen työkuvat ovat oikein ja hyväksytyt
- Reunamuodot: RM1, RM2 ja RM3  
- vakiona etureunassa, lisäpiirteellä päihin ja erikoistasoihin tilauskohtaisesti
- Vaihtoehdot massiivipuutasoille:  
- tammi
- Pintakäsittely vaihtoehdot:  
- puuvalmiina 30 ja 40 mm  
- lakattuna 30 mm  
- öljyttynä 30 ja 40 mm

# Laminaattimalliston työtasot 20, 30 ja 40 mm

Kun mitoitat kannet suunnitteluohjelmalla, tarkasta erityisesti nurkkarakaisu ja erikoismittaiset tasot. Kansien mitat eivät aina pidä paikkaansa suunnitteluohjelmasta tulostettuna.

Lähetä erikoistasoista kuva ennakkoon piirrettäväksi tehtaalle [tasot@novart.fi](mailto:tasot@novart.fi) ennen tilausta.



## Reunamuodot 20, 30 ja 40 mm



LAMINAATTIREUNA  
20 mm  
30 mm  
40 mm

- Laminaattireunanauhan tunnus =  $\Delta$
- Laminaattireunanauha vakiona etureunassa ja päissä
- ITK623, ITKE3, ITKEP4 tasoissa laminaattireunanauha on ympäriinsä
- Molemmipuolin laminoiduissa tasoissa laminaattireunanauha on ympäriinsä



TAIVEREUNA  
30 mm

- Taivereuna vain 30 mm tasoissa
- Taivereunan tunnus = P
- Taivereuna vakiona etureunassa ja päissä on laminaattireunanauha
- ITK643 pitkät sivut on taivereunalla ja päissä on laminaattireunanauha
- Laminaattireunanauhan tunnus päissä =  $\Delta$
- Taivereuna R = 8 mm



PP-REUNA  
20 mm  
30 mm  
40 mm

- PP-reunanauhan tunnus = X
- PP-reunanauhan vahvuus 1,5 mm
- PP-reunanauha vakiona etureunassa ja päissä
- ITK623, ITKE3, ITKEP4 tasoissa PP-reunanauha on ympäriinsä
- Molemmipuolin laminoiduissa tasoissa PP-reunanauha on ympäriinsä



PUUREUNA  
30 mm  
40 mm

- Puureunan tunnus = X
- Tammi luonnonvärinen puulista 10 mm laminaatin välissä
- Vakiona etureunassa ja päissä, erikseen tilattuna päihin laminaattireunanauha
- ITK623, ITKE3 ja ITKEP4 tasoissa puureuna on ympäriinsä

Suositus 2-puol. laminoitu

## Asennuslevy 16 mm, molemmin puolin laminoitu

Ympäri reunanauhoitettu (laminaattinauha)

**Käyttö:** Asennuslevy esim. saarekkeen tausta, pöytätason pääty. **Ei välitilamateriaali.**

Saatavilla kaikissa malliston tasoväreissä. Min. leveys 150 mm / max. leveys 1260 mm. Ei kaarevia eikä monisärmäisiä.

**Tilaus:** ITKEK16M koodilla työtasojen tilausohjeen mukaisesti.

## Työtason tilausohje

1. Toimitusaika 4 viikkoa.
2. Tasoon integroitava allas, toimitusaika 5 viikkoa.
  - Allas ilmoitetaan tilauksessa lisäpiirteellä, ja huomautusriville kirjoitettava teksti x-mitta altaan keskikohtaan vasemmalta tai oikealta.
  - Kaikki kuvan vaativat tasot.
3. Pikatoimitusmahdollisuutta ei ole.

# Laminaattityötasot 20, 30 ja 40 mm

## Laminaattitasojen värit, värikoodit, pintamuodot ja vastaavat PP-reunanauhat 20, 30 ja 40 mm



249 vaalea väre, väre



534 harmaa väre, väre



542 harmaa patina, väre



551 tumma grafiitti, matta



558 betoni, matta



565 tummanharmaa väre, väre



571 antiikki tammi, puusyy

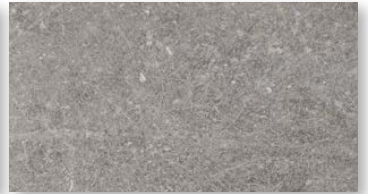

590 vaalean ruskea murske, matta

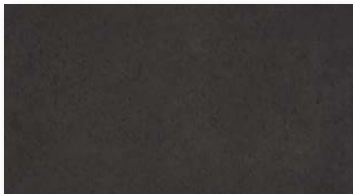

597 musta hile, hile



599 harmaa tammi, matta



600 betonivalu, satiini



603 vaalea hile, hile



604 musta puu, puusyy



605 valkea puu, puusyy

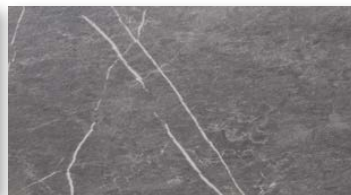

612 tummanharmaa marmori, laavakivi



613 tumma jalava, puusyy



619 vaaleanharmaa marmori



623 tammilankku, puusyy

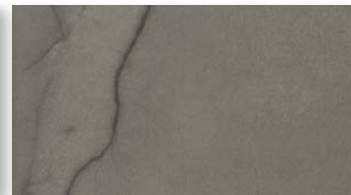

626 tumma marmori, satiini



627 vaalea marmori, satiini

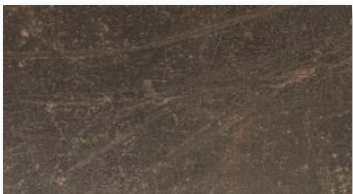

628 metallinen patina, väre



629 lämmin tammi, puusyy



630 tumma laavakivi, laavakivi

## Laminaattityötasot 20, 30 ja 40 mm

## Laminaattitasojen värit, värikoodit, pintamuodot ja vastaavat PP-reunanauhat 20, 30 ja 40 mm

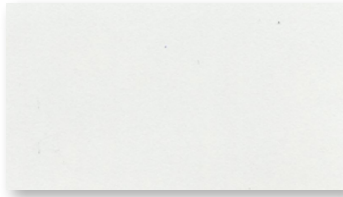

635 valkoinen, matta



638 usvainen marmori, satiini



640 rosainen betoni, matta



641 valkoinen betoni, matta

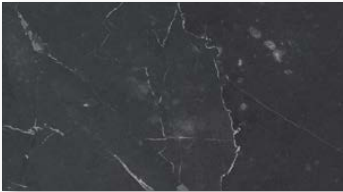

642 musta marmori, satiini



649 murske kivi, laavakivi



652 vaalea terrazzo, matta



653 musta kivi, väre



655 pähkinälankku, puusyy

## Supermattalaminaatit

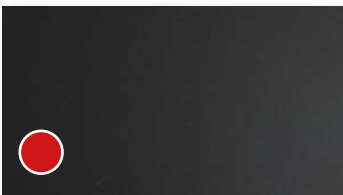

602 musta super matta



615 siniharmaa super matta

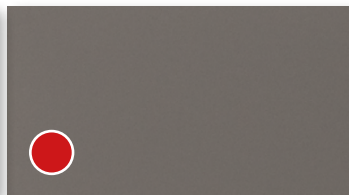

616 harmaa super matta



632 pistaasinvihreä super matta



633 vaalea harmaa super matta



634 tummansininen super matta

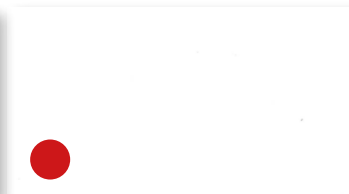

647 valkoinen super matta

## Muut PP-reunanauhojen värit



Rosteri=F34



Joutsenmerkki on pohjoismaissa käytettävä virallinen ympäristömerkki, joka kertoo sillä merkityn tuotteen tai palvelun noudattavan sille suunniteltuja ympäristökriteereitä. Merkki on myönnetty 30 mm laminaattitasoille.



Laminaattipintaiset työtasot kuuluvat M1-päästöluokkaan.

 taso vain laminaatti- tai PP-reunanauhalla, ei taivereunaisena

# Laminaattimalliston työtasot 20, 30 ja 40 mm

		Laminaattireuna		Taivereuna		PP-reuna			Puureuna		
		20, 30 ja 40 mm		30 mm		20, 30 ja 40 mm		PP-reuna-nauhan koodi(F32)	30 ja 40 mm	Tilauks- malliston värit	
<b>Laminaattitasojen koodit ja hintaryhmät</b>											
Maks. pituus	Pintamuoto	Selitys	HR	Koodi	HR	Koodi	HR	Koodi	Koodi	HR	Koodi
4040 mm	väre	vaalea väre	2	L249	3	T249	4	A249	F249	9	W249
4040 mm	väre	harmaa väre	2	L534	3	T534	4	A534	F534	9	W534
4040 mm	väre	harmaa patina	2	L542	3	T542	4	A542	F542	9	W542
4040 mm	matta	tumma grafiitti	2	L551	3	T551	4	A551	F551	9	W551
4040 mm	matta	betoni	2	L558	3	T558	4	A558	F558	9	W558
3580 mm	väre	tummanharmaa väre	2	L565	3	T565	4	A565	F565	9	W565
4040 mm	puusyy	antiikki tammi	2	L571	3	T571	4	A571	F571	9	W571
4040 mm	matta	vaalean ruskea murske	2	L590	3	T590	4	A590	F590	9	W590
4040 mm	hile	musta hile	2	L597	3	T597	4	A597	F597	9	W597
4040 mm	matta	harmaa tammi	2	L599	3	T599	4	A599	F599	9	W599
4040 mm	satiini	betonivalu	2	L600	3	T600	4	A600	F600	9	W600
4040 mm	hile	vaalea hile	2	L603	3	T603	4	A603	F603	9	W603
4040 mm	puusyy	musta puusyy	2	L604			4	A604	F604	9	W604
4040 mm	puusyy	valkea puu	2	L605	3	T605	4	A605	F605	9	W605
4040 mm	laavakivi	tummanharmaa marmori	2	L612	3	T612	4	A612	F612	9	W612
4040 mm	puusyy	tumma jalava	2	L613	3	T613	4	A613	F613	9	W613
4040 mm	satiini	vaaleanharmaa marmori	2	L619	3	T619	4	A619	F619	9	W619
4040 mm	puusyy	tammilankku	2	L623	3	T623	4	A623	F623	9	W623
4040 mm	satiini	tumma marmori	2	L626	3	T626	4	A626	F626	9	W626
4040 mm	satiini	vaalea marmori	2	L627	3	T627	4	A627	F627	9	W627
4040 mm	väre	metallinen patina	2	L628	3	T628	4	A628	F628	9	W628
4040 mm	puusyy	lämmin tammi	2	L629	3	T629	4	A629	F629	9	W629
4040 mm	laavakivi	tumma laavakivi	2	L630	3	T630	4	A630	F630	9	W630
4040 mm	matta	valkoinen	2	L635	3	T635	4	A635	F635	9	W635
4040 mm	satiini	usvainen marmori	2	L638	3	T638	4	A638	F638	9	W638
4040 mm	matta	rosainen betoni	2	L640	3	T640	4	A640	F640	9	W640
4040 mm	matta	valkoinen betoni	2	L641	3	T641	4	A641	F641	9	W641
4040 mm	satiini	musta marmori	2	L642	3	T642	4	A642	F642	9	W642
4040 mm	laavakivi	murske kivi	2	L649	3	T649	4	A649	F649	9	W649
4040 mm	matta	vaalea terrazzo	2	L652	3	T652	4	A652	F652	9	W652
4040 mm	väre	musta kivi	2	L653	3	T653	4	A653	F653	9	W653
4040 mm	puusyy	pähkinälankku	2	L655			4	A655	F655	9	W655
<b>Supermattalaminaatit</b>											
4040 mm	super matta	matta musta	6	L602			8	A602	F602	9	W602
4040 mm	super matta	matta siniharmaa	6	L615			8	A615	F615	9	W615
4040 mm	super matta	matta harmaa	6	L616			8	A616	F616	9	W616
4040 mm	super matta	matta valkoinen	6	L647			8	A647	F647	9	W647
4040 mm	super matta	matta pistaasinvihreä	6	L632			8	A632	F632	9	W632
4040 mm	super matta	matta vaalea harmaa	6	L633			8	A633	F633	9	W633
4040 mm	super matta	matta tummansininen	6	L634			8	A634	F634	9	W634
		PP-reuna RST						F34			
			<b>Massiivilaminaatti</b>								
			10 mm								
			HR	Koodi							
4040 mm	massiivi-laminaatti	Valkoinen	13	635H							
4040 mm	massiivi-laminaatti	Matta musta	13	S602							

## Laminaattimalliston työtasot 20 mm Asennuslevy 16 mm

### Maksimipituudet:

Laminaattitasojen ja asennuslevyjen maksimipituudet on mainittu tasomalliston sivuilla olevissa taulukossa.

Poikkeuksena erikoistasot ja osa työstöistä

- Maksimipituus kaikissa syvyyksissä 4040 mm (poikkeuksena väri 565, joissa max. mitta 3580 mm).
- Maksimisyyvyys 1260 mm

Tarkista  
keittotason ja altaan  
sopivuus ja kiinnitys!  
Keittotasoa ja uunia ei voida asentaa  
päällekkäin UPK6U kaappiin!  
Tarkista laitekohtainen sopivuus  
UPK6UN!

Tasokoodi 20 mm	Selitys	Laminaattireuna	PP-reuna
Molemmin puolin laminoidut tasot 20 mm (tason paksuus 21 mm)			
ITK332M	TYÖTASO SYV. 330 MM	X	X
ITK372M	TYÖTASO SYV. 365 MM	X	X
ITK402M	TYÖTASO SYV. 400 MM	X	X
ITK502M	TYÖTASO SYV. 500 MM	X	X
ITK512M	TYÖTASO SYV. 510 MM	X	X
ITK602M	TYÖTASO SYV. 600 MM	X	X
ITK622M	SAAREKETASO, SYV. 620 MM	X	X
ITKE2M	TYÖTASO 621 - 1260 MM	X	X
ITKPK2M	TYÖTASO L585 x K870 MM, YMPÄRINAUHOITETTU	X	X
ITKSE2M	TYÖTASO L350 x K576 MM, YMPÄRINAUHOITETTU	X	X
ITKSM2M	TYÖTASO L350 x K704 MM, YMPÄRINAUHOITETTU	X	X
ITKSK2M	TYÖTASO L350 x K864 MM, YMPÄRINAUHOITETTU	X	X
ITKCK2M	TYÖTASO L585 x K2278 MM, YMPÄRINAUHOITETTU	X	X
ITKCK2M	TYÖTASO L585 x K2118 MM, YMPÄRINAUHOITETTU	X	X
Valmiit tasot			
ITKK52	NURKKA-KOLMIO 1031 X 515 MM	X	X
ITKK62	NURKKA-KOLMIO 1130 X 565 MM	X	X
ITKN52	NURKKATASO 1348 X 600 MM	X	X
ITKN62	NURKKATASO 1448 X 600 MM	X	X
ITKN5K2	NURKKATASO 954 X 954 MM	X	X
ITKN6K2	NURKKATASO 1024 X 1024 MM	X	X

Tuote ei sovellu välitilamateriaaliksi.

Koodi	Selitys	Laminaattireuna HR 6
Molemmin puolin laminoidut asennuslevyt 16 mm		
ITKE16M	MÄÄRÄMITTAINEN ASENNUSLEVY MIN. LEVEYS 150 MM, MAX. LEVEYS 1260 MM, YMPÄRINAUHOITETTU	X

Tuote ei sovellu välitilamateriaaliksi.

# Laminaattimalliston työtasot 30 ja 40 mm

## Maksimipituudet:

Poikkeuksena erikoistasot ja osa työstöistä

- Maksimipituus kaikissa syvyyksissä 4040 mm (poikkeuksena väri 565, joissa max. mitta 3580 mm).
- Maksimisyvyys 1260 mm

Tasokoodi 30 mm	Selitys	Laminaattireuna HR 2	Taivereuna HR 3	PP-reuna HR 4
ITK153	TYÖTASO SYV. 50-149 MM	X	-	X
ITK333	TYÖTASO SYV. 330 MM	X	X	X
ITK373	TYÖTASO SYV. 365 MM	X	X	X
ITK403	TYÖTASO SYV. 400 MM	X	X	X
ITK503	TYÖTASO SYV. 500 MM	X	X	X
ITK513	TYÖTASO SYV. 510 MM	X	X	X
ITK603	TYÖTASO SYV. 600 MM	X	X	X
ITK623	SAAREKETASO, SYV. 620 MM	X	-	X
ITK643	SAAREKETASO SYV. 640 MM	-	X	-
ITKE3	TYÖTASO 621 - 1260 MM	X	-	X
Molemmiin puolin laminoidut tasot 30 mm				
ITK333M	TYÖTASO SYV. 330 MM	X	-	X
ITK373M	TYÖTASO SYV. 365 MM	X	-	X
ITK403M	TYÖTASO SYV. 400 MM	X	-	X
ITK503M	TYÖTASO SYV. 500 MM	X	-	X
ITK513M	TYÖTASO SYV. 510 MM	X	-	X
ITK603M	TYÖTASO SYV. 600 MM	X	-	X
ITK623M	SAAREKETASO, SYV. 620 MM	X	-	X
ITKE3M	TYÖTASO 621 - 1260 MM	X	-	X
Valmiit tasot				
ITKK53	NURKKA-KOLMIO 1031 X 515 MM	X	X	X
ITKK63	NURKKA-KOLMIO 1130 X 565 MM	X	X	X
ITKN53	NURKKATASO 1348 X 600 MM	X	X	X
ITKN63	NURKKATASO 1448 X 600 MM	X	X	X
ITKN5K3	NURKKATASO 954 X 954 MM	X	-	X
ITKN6K3	NURKKATASO 1024 X 1024 MM	X	-	X
Tasokoodi 40 mm	Selitys	Laminaattireuna HR 6		PP-reuna HR 8
ITK33P4	TYÖTASO SYV. 330 MM	X	-	X
ITK37P4	TYÖTASO SYV. 365 MM	X	-	X
ITK40P4	TYÖTASO SYV. 400 MM	X	-	X
ITK50P4	TYÖTASO SYV. 500 MM	X	-	X
ITK51P4	TYÖTASO SYV. 510 MM	X	-	X
ITK60P4	TYÖTASO SYV. 600 MM	X	-	X
ITK62P4	TYÖTASO SYV. 620 MM	X	-	X
ITKEP4	TYÖTASO SYV. 621 - 1260 MM	X	-	X
Molemmipuolin laminoidut tasot 40 mm				
ITK33P4M	TYÖPÖYTÄLEVY 2-PUOLEINEN SYV. 330 MM	X	-	X
ITK37P4M	TYÖPÖYTÄLEVY 2-PUOLEINEN SYV. 365 MM	X	-	X







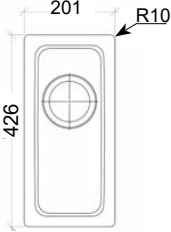

# Laminaattimalliston työtasot 30 ja 40 mm

<b>ITK40P4M</b>	TYÖPÖYTÄLEVY 2-PUOLEINEN SYV. 400 MM	X	-	X
<b>ITK50P4M</b>	TYÖPÖYTÄLEVY 2-PUOLEINEN SYV. 500 MM	X	-	X
<b>ITK51P4M</b>	TYÖPÖYTÄLEVY 2-PUOLEINEN SYV. 510 MM	X	-	X
<b>ITK60P4M</b>	TYÖPÖYTÄLEVY 2-PUOLEINEN SYV. 600 MM	X	-	X
<b>ITK62P4M</b>	TYÖPÖYTÄLEVY 2-PUOLEINEN SYV. 620 MM	X	-	X
<b>ITKEP4M</b>	TYÖPÖYTÄLEVY 2-PUOLEINEN SYV. 601-1260	X	-	X
Valmiit tasot				
<b>ITKK5P4</b>	NURKKA-KOLMIO 1031 X 515 MM	X	-	X
<b>ITKK6P4</b>	NURKKA-KOLMIO 1130 X 565 MM	X	-	X
<b>ITKN5P4</b>	NURKKATASO 1348 X 600 MM	X	-	X
<b>ITKN6P4</b>	NURKKATASO 1448 X 600 MM	X	-	X
<b>ITKN5KP4</b>	NURKKATASO 954 X 954 MM	X	-	X
<b>ITKN6KP4</b>	NURKKATASO 1024 X 1024 MM	X	-	X
<b>Lisäpiirre Laminaattitasojen lisätyöt</b>				
<b>TI01</b>	FR155, Intra allas altaliimattuna, 210 x 426 mm			
<b>TI02</b>	FR340, Intra allas altaliimattuna, 386 x 426 mm			
<b>TI03</b>	FR520, Intra allas altaliimattuna, 566 x 426 mm			
<b>TI04</b>	OMNIA 600SF, Intra allas altaliimattuna, 595 x 510 mm			
<b>TIV5</b>	OMNIA 60SHLF-UE, Intra allas altaliimattuna, 595 x 510 mm, vasen			
<b>TI05</b>	OMNIA 60SHRF-UE, Intra allas altaliimattuna, 595 x 510 mm, oikea			
<b>TFF6</b>	MRG 210-52, matt black, Franke allas altaliimattuna, 553x433			
<b>TFF7</b>	MRG 210-52, onyx black, Franke allas altaliimattuna, 553x433			
<b>TFF8</b>	MRG 210-72, matt black, Franke allas altaliimattuna, 753x433			
<b>TFF9</b>	MRG 210-37 TL, matt black, Franke allas altaliimattuna, 410x510, hana-alue			
<b>TF10</b>	MRG 210-37 TL, onyx black, Franke allas altaliimattuna, 410x510, hana-alue			
<b>TF11</b>	MRG 210-52 TL, matt black, Franke allas altaliimattuna, 560x510, hana-alue			
<b>TF12</b>	MRG 210-52 TL, onyx black, Franke allas altaliimattuna, 560x510, hana-alue			
<b>TF13</b>	MRG 210-52 TL, stone grey, Franke allas altaliimattuna, 560x510, hana-alue			
<b>TF14</b>	MRG 210-52 TL, polar white, Franke allas altaliimattuna, 560x510, hana-alue			
<b>TF15</b>	MRG 210-72 TL, matt black, Franke allas altaliimattuna, 760x510, hana-alue			
<b>TF16</b>	MRG 210-72 TL, onyx black, Franke allas altaliimattuna, 760x510, hana-alue			
<b>IKUV</b>	Tasojen erikoistyökuvu EI HINTAA			
<b>T026</b>	Takareunan puulistoitus			
<b>T027</b>	Takareunan kiillotus, massiivilaminaatti			
<b>T028</b>	Takareunan nauhoitus laminaattireunanauhalla			
<b>T29V, T29O</b>	PP-tason päädyn nauhoitus laminaatti-nauhalla vasen pää (T29V), oikea pää (T29O)			
<b>T030</b>	PP-tason takareunan nauhoitus PP-nauhalla			
<b>T30V, T30O</b>	PP-tason päädyn nauhoitus PP-nauhalla vasen pää (T30V), oikea pää (T30O)			
<b>T031</b>	Takareuna nauhoittamatta			
<b>T31V, T31O</b>	Vasen pää nauhoittamatta (T31V), oikea pää nauhoittamatta (T31O)			
<b>T46V, T46O</b>	Liitoksen kiristyshela suoraan kanteen vasen pää, liitos päissä ei nauhaa (T46V), oikea pää, liitos päissä ei nauhaa (T46O)			
<b>T47V, T47O</b>	Lämpörei'ät T47V pituus ilmoitetaan vasemmalta lämpöreikien alkuun vaatii kuvan IKUV (T47V), ilmoitetaan oikealta (T47O)			
<b>T057</b>	Tukitangon kiinnitysrei'ät työtasoon vaatii kuvan IKUV			
<b>T76V, T76O</b>	Viistous 45 astetta, kulmaliesiratkaisut, tasot pitkänä kulmaan asti, vasen pää (T76V), oikea pää (T76O)			
<b>T77V, T77O</b>	Viistous 45 astetta, kulmaliesiratkaisut, tasot katkaistuna, vasen pää (T77V), oikea pää (T77O)			
<b>T73V, T73O</b>	Työtason kulman pyöristys(oletus R200), vasen pää (T73V), oikea pää (T73O)			
<b>T80V, T80O</b>	Työtason kulman viistous, vasen, vaatii kuvan IKUV (T80V), oikea, vaatii kuvan (T80O)			
<b>TKEV, TKEO</b>	Kulmaliitoskoneistus vasen etureuna (TKEV), oikea etureuna (TKEO)			
<b>TKPV, TKPO</b>	Kulmaliitoskoneistus vasen pää (TKPV), oikea pää (TKPO)			
<b>TTEV, TTEO</b>	TEKULMA-tasot, lisämitta 68 mm myyjän lisättävä tason pituuteen, vasen (TTEV), oikea (TTEO)			

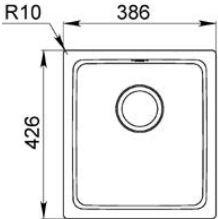

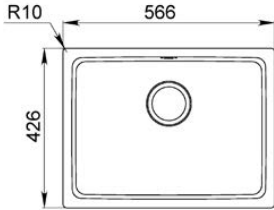
# Laminaattimalliston työtasot 10 mm

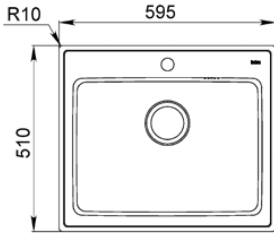
Tuote	Tuotekoodi	Tuotetieto
<b>Massiivilaminaatti, tilausmalliston taso</b>		
 <p data-bbox="182 571 239 600"><b>635H</b></p> <p data-bbox="182 795 239 824"><b>S602</b></p>	<p data-bbox="859 302 920 353"><b>635H</b> <b>S602</b></p>	<p data-bbox="1067 302 1527 353">Valkoinen massiivilaminaatti, musta sisus, HR13 Matta musta massiivilaminaatti, HR13</p> <ul data-bbox="1067 436 1484 571" style="list-style-type: none"> <li>- vahvuus 10 mm</li> <li>- maksimipituus 4040 mm</li> <li>- suorareuna</li> <li>- vakiona kiillotus etureunassa ja päädyissä,</li> <li>- ITKE1 taso ympärikiillotettuna</li> </ul> <p data-bbox="1067 593 1571 645">Huullosaltaat rajoitetusta mallistosta - ei huullettuja liesitasoja</p> <p data-bbox="1067 672 1380 723">Liesitasojen aukotukset tehdään asennuspaikalla</p> <p data-bbox="1067 750 1310 779">Ei kulmaliitoskoneistuksia</p>
	<p data-bbox="859 1086 928 1294"><b>ITK331</b> <b>ITK371</b> <b>ITK401</b> <b>ITK501</b> <b>ITK511</b> <b>ITK601</b> <b>ITK621</b> <b>ITKE1</b></p> <p data-bbox="859 1321 946 1478"><b>ITKK51</b> <b>ITKK61</b> <b>ITKN51</b> <b>ITKN61</b> <b>ITKN5K1</b> <b>ITKN6K1</b></p>	<p data-bbox="1067 1086 1328 1294">Tason syvyys 330 mm Tason syvyys 365 mm Tason syvyys 400 mm Tason syvyys 500 mm Tason syvyys 510 mm Tason syvyys 600 mm Tason syvyys 620 mm Tason syvyys 621-1200 mm</p> <p data-bbox="1067 1321 1475 1478">Nurkkakolmio (500)1031X515X10 Nurkkakolmio (600) 1130X565X10 Nurkkataso (500)1348X600X10 Nurkkataso (600) 1448X600X10 Nurkkataso (500) kulmaan 954X954X10 Nurkkataso (600) kulmaan 1024X1024X10</p>
	<p data-bbox="859 1601 911 1630"><b>T027</b></p>	<p data-bbox="1067 1601 1397 1630">Lisäpiirre takareunan kiillotukselle</p>
<b>Metalliset tukilistat ohuiden laminaattitasojen tukemiseen</b>		
	<p data-bbox="859 1792 972 1926"><b>ITKTUKI6</b> <b>ITKTUKI7</b> <b>ITKTUKI8</b> <b>ITKTUKI9</b> <b>ITKTUKI10</b></p>	<p data-bbox="1067 1792 1553 1870">Metalliset tukilistat 10 ja 20 mm laminaattitasojen tuentaan. Asennus 600, 700, 800, 900 ja 1000 leveisiin kaappeihin.</p> <p data-bbox="1067 1870 1519 1926">Kiinnitys kaapin sivuihin. Yksi tukilista / kaappi.</p> <p data-bbox="1067 1926 1449 1955">Ei sovellu liesitaso eikä allaskaappeihin.</p>

Tuote	Lisäpiirre	Tuotetieto
<b>FR155</b> 	<b>TI01</b>	<b>Korkeus</b> 201x426 mm, kaappileveys 300 mm 
<b>FR340</b> 	<b>TI02</b>	386x426 mm, kaappileveys 400 mm 
<b>FR520</b> 	<b>TI03</b>	566x426 mm, kaappileveys 600 mm 
<b>OMNIA600SF</b> 	<b>TI04</b>	595x510 mm, kaappileveys 600 mm 
<b>OMNIA60SHLF-UE, OMNIA60SHRF-UE</b> 	<b>TIV5</b>  <b>TI05</b>	595x510 mm, altaat 340x380x160 mm + 155x380x120 mm, kaappileveys 600 mm, vasen  595x510 mm, altaat 340x380x160 mm + 155x380x120 mm, kaappileveys 600 mm, oikea

Altaat tasotoimittajalta valmiiksi tasoon kiinnitettyinä. Lisäpiirteen hinta sisältää altaan ja asennuksen.

Tuote	Lisäpiirre	Tuotetieto
<b>MARIS MRG 210-52</b>		
	<b>TFF6</b>	Fragranite -allas, Matt Black 553x433 mm, syvyys 200 mm kaappileveys 600 mm
	<b>TFF7</b>	Fragniitti-allas, Onyx Black 553x433 mm, syvyys 200 mm kaappileveys 600 mm
<b>MARIS MRG 210-72</b>		
	<b>TFF8</b>	Fragranite -allas, Matt Black 753x433 mm, syvyys 200 mm kaappileveys 800 mm
<b>MARIS MRG 210-37TL</b>		
	<b>TFF9</b>	Fragranite -allas, Matt Black 410x510 mm, syvyys 200 mm, hanan reikä kaappileveys 450 mm
	<b>TF10</b>	Fragranite -allas, Onyx Black 410x510 mm, syvyys 200 mm, hanan reikä kaappileveys 450 mm
<b>MARIS MRG 210-52 TL</b>		
	<b>TF11</b>	Fragranite -allas, Matt Black 560x510 mm, syvyys 200 mm, hanan reikä kaappileveys 600 mm
	<b>TF12</b>	Fragranite -allas, Onyx Black 560x510 mm, syvyys 200 mm, hanan reikä kaappileveys 600 mm
	<b>TF13</b>	Fragranite -allas, Stone Grey 560x510 mm, syvyys 200 mm, hanan reikä kaappileveys 600 mm
	<b>TF14</b>	Fragranite -allas, Polar White 560x510 mm, syvyys 200 mm, hanan reikä kaappileveys 600 mm
<b>MARIS MRG 210-72TL</b>		
	<b>TF15</b>	Fragranite -allas, Matt Black 760x510 mm, syvyys 200 mm , hanan reikä kaappileveys 800 mm
	<b>TF16</b>	Fragranite -allas, Onyx Black 760x510 mm, syvyys 200 mm , hanan reikä kaappileveys 800 mm

Altaat tasotoimittajalta valmiiksi tasoon kiinnitettynä. Lisäpiirteen hinta sisältää altaan ja asennuksen.

# Massiivipuutasot 30 ja 40 mm

## Massiivitasojen materiaali- ja väritunnukset 30 ja 40 mm



Tammi  
MASTA 30 mm  
MTA 40 mm

## Massiivitasojen reunamuodot

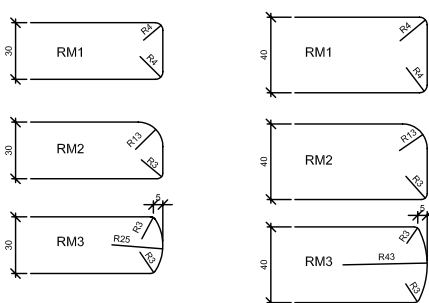

**Tehdastakuu ei koske puutasoja, jotka on sijoitettu riskialttiisiin paikkoihin (allas- ja tasolieden upotukset, apk:n päälle, kaasuliedet, grillit, lattialiedet) tai joiden käsittelyyn on käytetty suosituksesta poikkeavia tuotteita tai käytetty ohjeiden vastaista kiinnitystapaa.**

Lakkauksesta (vain 30 mm) ja öljyamisestä lisähinta. Lisäpiirteet LAKK ja ÖLJY.

Reunamuoto / reunahionta RM1, RM2 tai RM3 on tasoissa vakiona etureunassa, päissä kevyt käsihionta. TK62 ja TKE (vain paksuus 30 mm) reunamuoto on molemmissa pitkissä sivuissa vakiona, päissä kevyt käsihionta. TK33M reunamuoto kaikissa sivuissa.

Reunamuoto näkyviin päätyihin ja takareunaan vaatii lisäpiirteiden, vasen pääty T55V, oikea pääty T55O, takareuna T055. Reunamuoto ympäri tason T55K.

Lisämitta lisättävä näkyviin jäävään päätyyn kaikissa reunamuodoissa on suositus minimissään + 7 mm. Reunamuodoissa myös alareunassa on pyöristys, joka pitää mitoittaa päädyn yli.

L -kulmaratkaisuissa RM1 reunamuodossa pitkältä sivulta reunamuoto voidaan jättää pois, kun sitä vasten tulee toisen tason pääty. Ilmoita aina mitta (vakio 600 mm).

Kulmapyöristykset (T74V, T74O, T274, T374 ja T474) sekä viistoudet (T80V ja T80O) sisältävät koko päädyn hionnan ja reunamuodon.



Katso tarkat suunnittelu-, varastointi- ja asennusohjeet asennusohjekirjasta.

# Massiivipuutasot 30 ja 40 mm

Toimitusaika: 4 viikkoa, edellyttäen, että tilauksessa on riittävät tiedot ja tasoon liittyvät erikoistyyökuvat ovat ohjeen mukaan ajoissa tehtaalla.  
 Syysuunnan merkki: ←

Tasokoodi 30 mm	Puuvalmiina, öljyttynä (ÖLJY) tai lakattuna (LAKK), Maksimipituus 3000 mm, maksimisyvyys 950 mm	MASTA HR 10
TK33M	TYÖPÖYTÄLEVY 2-PUOLEINEN SYV. 330 MM	X
TK33	TYÖTASO SYV. 330 MM	X
TK37	TYÖTASO SYV. 365 MM	X
TK40	TYÖTASO SYV. 400 MM	X
TK50	TYÖTASO SYV. 500 MM	X
TK51	TYÖTASO SYV. 510 MM	X
TK60	TYÖTASO SYV. 600 MM	X
TK62	SAAREKETASO SYV. 620 MM	X
TKE	TYÖTASO SYV. 621 - 950 MM	X
Valmiit tasot		
TKK5	NURKKA-KOLMIO 1031 X 515 MM	X
TKK6	NURKKA-KOLMIO 1130 X 565 MM	X
TKN5	NURKKATASO 1348 X 600 MM	X
TKN6	NURKKATASO 1448 X 600 MM	X
Tasokoodi 40 mm	Puuvalmiina tai öljyttynä (ÖLJY) Maksimipituus 3000 mm ja maksimisyvyys 620 mm	MTA HR10
TK33MP	TYÖPÖYTÄLEVY 2-PUOLEINEN SYV. 330 MM	X
TK33	TYÖTASO SYV. 330 MM	X
TK37	TYÖTASO SYV. 365 MM	X
TK40	TYÖTASO SYV. 400 MM	X
TK50	TYÖTASO SYV. 500 MM	X
TK51	TYÖTASO SYV. 510 MM	X
TK60	TYÖTASO SYV. 600 MM	X
TK62	SAAREKETASO SYV. 620 MM	X
Valmiit tasot		
TKK5	NURKKA-KOLMIO 1031 X 515 MM	X
TKK6	NURKKA-KOLMIO 1130 X 565 MM	X
TKN5	NURKKATASO 1348 X 600 MM	X
TKN6	NURKKATASO 1448 X 600 MM	X
<b>Massiivipuutasojen lisätyöt</b>		
TKUV	Tasojen erikoistyyokuva	
LAKK	Lakkaus kpl hinta vain 30 mm tasoihin	
ÖLJY	Öljyminen kpl-hinta (katso hoito-ohje jatkokäsittelystä asennusohjeesta)	
HOITOÖLJYSETTI	Massiivipuutasojen öljymiseen hoitosesti	
T55V, T55O, T055	Päädyn tai takareunan hionta, T55V vasen pääty, T55O oikea pääty, T055 takareuna / reunamuoto	
T55K	Reunahionta ympäri massiivitason	
T47V, T47O	Lämpöreivät T47V pituus ilmoitetaan vasemmalta lämpöreikien alkuun, T47O pituus ilmoitetaan oikealta lämpöreikien alkuun Massiivitasoissa vain pelkät reiät ilman holkkia	
T76V, T76O	Viistous 45°, kulmaliesiratkaisut, tasot pitkinä kulmaan asti, T76V vasen pääty, T76O oikea pääty	
T77V, T77O	Viistous 45°, kulmaliesiratkaisut, tasot katkaistuna, T77V vasen pääty, T77O pääty	
T74V, T74O	Massiivipuutason kulman pyöritys, (oletuksena R200), T74V vasen pääty, T74O oikea pääty. Huomautus: pyöritys etu- vai takareunaan	
T274	2 x pyöritys samaan massiivipuutasoon, (oletuksena R200), huomautus: etureunat, takareunat vai päädyt muista kätisyys	
T374 + TKUV	3 x pyöritys samaan massiivipuutasoon, (oletuksena R200), aina piirrettävä kuva	
T474	4 x pyöritys samaan massiivipuutasoon, (oletuksena R200), kaikki neljä kulmaa pyöristettynä, R = kaikissa kulmissa sama	
T80V, T80O	Työtason kulman viistous, mitat ilmoitetaan erikseen, T80V vasen pääty, T80O oikea pääty	

## Lisävarusteet, työstöt

Tuote	Tuotekoodi	Tuotetieto
<b>Lisävarusteet</b>		<b>Korkeus</b>
	<b>ITK-NAUHA</b>	Työtason reunanauha / jm, malliston laminaattivärit
	<b>TASONHOITOAINE</b>	Laminaattitason puhdistusaine
	<b>HOITOÖLJYSETTI</b>	Massiivipuutasojen öljyämiseen - öljy 500 ml / 6 m2 - puuvahausliina 4 kpl - hiomakuutio - käyttöohje
<b>Viistoukset ja pyöristykset</b>		
	<b>T80V T800</b>	1 x viistous vasen etureuna 1 x viistous oikea etureuna  Muista mainita viistouksen mitat
	<b>T73V T730</b>	Laminaatti- ja PP-reunanauhatasot 1 x pyöristys vasen etureuna 1 x pyöristys oikea etureuna
	<b>T74V T740</b>	Massiivitasot 1 x pyöristys vasen etureuna 1 x pyöristys oikea etureuna  Samaan tasoon tulevat pyöristykset. Pyöristys vakiona R200 ellei toisin tilauksessa mainita Massiivitasoissa ei ole minimirajaa Puureunatasoihin ei tehdä pyöristyksiä Kätisyys mainittava tilauksessa Tason minimipyöristys (sisä- ja ulkokulma) on PP -tasoissa R40 ja laminaattitasoissa R70  HUOM. Jos pyöristys eri, kuin R200, lisättävä koodi IKUV
<p>Käytä taivereunatasoissa viistoutta pyöristyksen sijaan (kuvassa pyöristys taivereunatasossa)</p>		

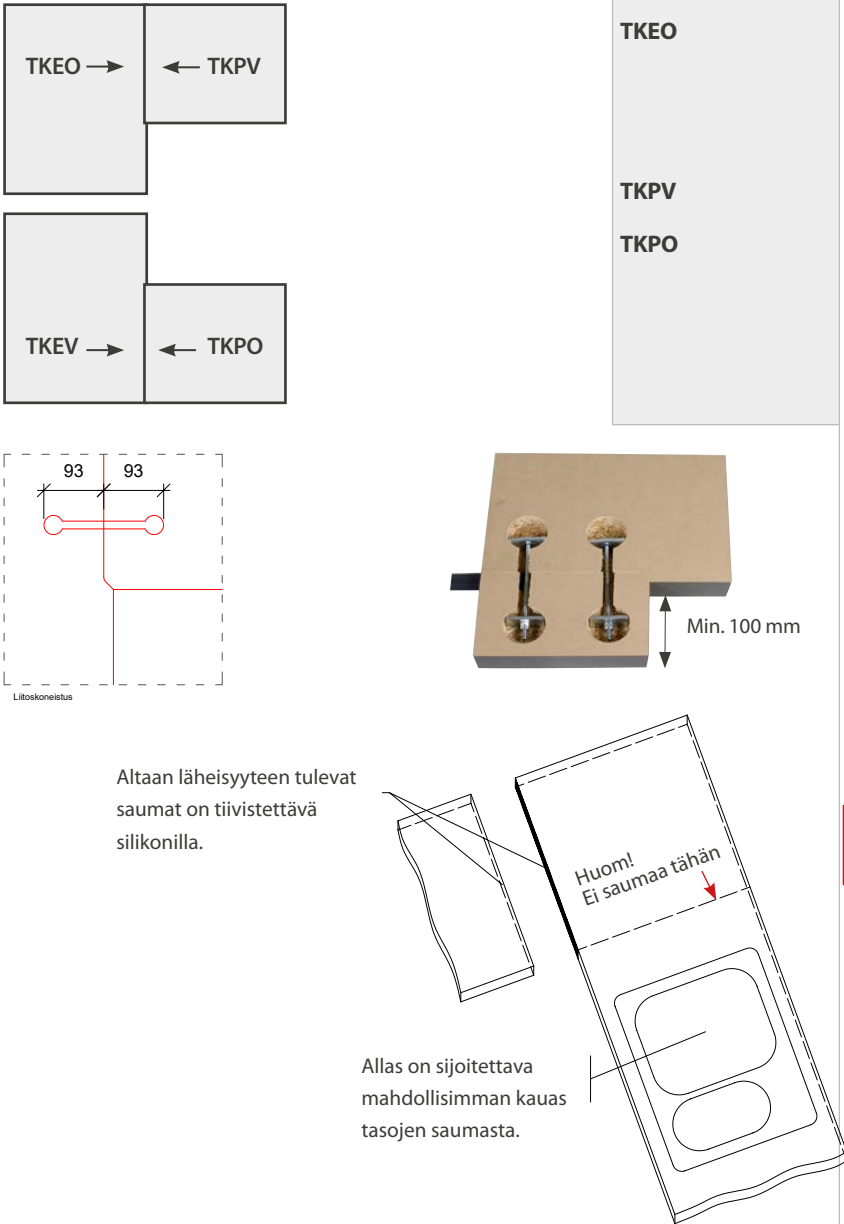
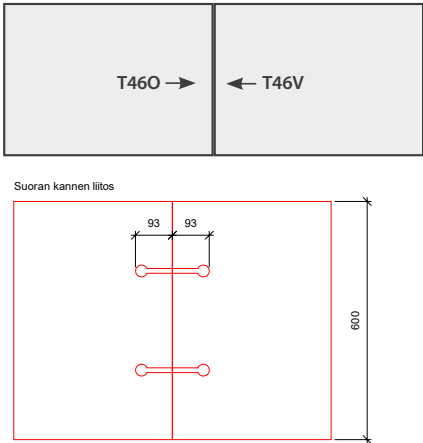
Tuote	Tuotekoodi	Tuotetieto
<b>Kulmaliitoskoneistus, ei massiivipuutasoihin</b>		
 <p>Altaan läheisyyteen tulevat saumat on tiivistettävä silikonilla.</p> <p>Allas on sijoitettava mahdollisimman kauas tasojen saumasta.</p> <p>Huom! Ei saumaa tähän</p>	<p><b>TKEV</b></p> <p><b>TKEO</b></p> <p><b>TKPV</b></p> <p><b>TKPO</b></p>	<p>Kulmaliitoskoneistus tason vasempaan etureunaan</p> <p>Kulmaliitoskoneistus tason oikeaan etureunaan</p> <p>Kulmaliitoskoneistus tason vasempaan päähän</p> <p>Kulmaliitoskoneistus tason oikeaan päähän</p> <p>Taive- ja PP-reunaisiin kansiin Ei puureunatasoihin</p> <p>Kiristyshela toimitetaan helapaketissa</p> <p>Kulmaliitoskoneistukseen on aina asennusvaiheessa laitettava kosteussulku esim. silikonia</p> <p>Jos TKEV tai TKEO (etureuna koneistuksen) mitta on muu kuin 600 mm, on se ehdottomasti ilmoitettava ko. tason kohdalla Esim. koneistuksen pituus 330 mm</p> <p>Poraa kaapin sidelistaan tarvittavat reiät helan kiristämistä varten.</p> <div style="border: 1px solid red; padding: 5px; margin-top: 10px;"> <p>Kulmaliitoskoneistusta ei suositella lähelle pesuallasta. Etäisyys liitoksesta altaaseen vähintään 300 mm.</p> </div>
<b>Suoran kannen liitos, ei massiivipuutasoihin</b>		
 <p>Suoran kannen liitos</p>	<p><b>T46V</b></p> <p><b>T46O</b></p>	<p>Liitoksen kiristyshelat suoran tason vasempaan pätyyn</p> <p>Liitoksen kiristyshelat suoran tason oikeaan pätyyn</p> <p>Liitokseen on aina asennusvaiheessa laitettava kosteussulku esim. silikonia. Tasojen päät nauhoittamattomia.</p>

## Lisävarusteet, työstöt

Tuote	Tuotekoodi	Tuotetieto
<b>Lämpöreiät</b>		
	<p><b>T47V</b> <b>T47O</b></p>	<p>Lämpöreiät tason vasemmasta reunasta Lämpöreiät tason oikeasta reunasta</p> <p><b>Väli aina 100 mm</b></p> <p>Holkkien materiaali muovია Ø 36 mm</p> <p>Ensin ilmoitetaan kannen rei'ätön osuus vasemmalta (T47V) tai oikealta (T47O) ensimmäisen holkin reunaan, sitten holkkien kappalemäärä Esim. lisäpiirre T47V, huomautus 250 - 4 kpl</p> <p>Puukanteen porataan pelkät lämpöreiät</p> <p>Puista tai muovista ilmaritilää voi käyttää myös ilmankiertoaukkoon tasossa. Aukko tehdään silloin aina asennusvaiheessa.</p> <p><b>Lämpöholkit eivät sisälly tasotoimitukseen, tilattava erikseen.</b></p> <p>Lämpöholkin väri/laminaatin väri:</p> <p>LÄMPÖHOLKKIVA: VW valkoinen, CF lämmin puu, FB valkea puu</p> <p>LÄMPÖHOLKKIHA: BW betoni, GP harmaa patina, CC murske kivi TH harmaa tammi, BS betonivalu</p> <p>LÄMPÖHOLKKIRU: AT antiikki tammi, WA lämmin pähkinä, WT lämmin tammi</p> <p>LÄMPÖHOLKKIMU: MK musta kivi, FD tumma grafiitti, RC musta puu, DE tumma jalava</p>
<b>Kulmaratkaisu lattialiedellä + UKONSOLILISTA</b>		
	<p><b>T76V</b> <b>T76O</b></p> <p><b>T77V</b> <b>T77O</b></p>	<p>Vasen pää, taso katkaisematta Oikea pää, taso katkaisematta</p> <p>Vasen pää, taso katkaistu Oikea pää, taso katkaistu</p> <p>Viistous 45 astetta.</p> <p>Kannen syvyys 600 mm Mikäli tason syvyys kasvaa, myös viistouden pituus kasvaa</p>



Kulmaratkaisu uunikaapilla UPK6U + UKONSOLILISTA

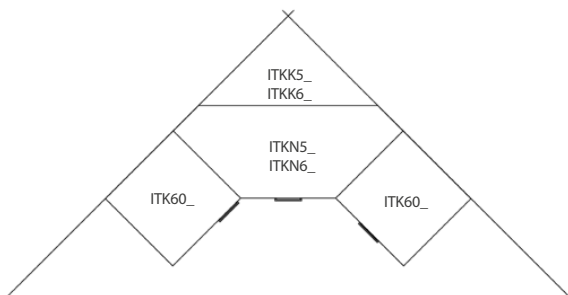

Kulmaratkaisu lattialiesi + UKONSOLILISTA

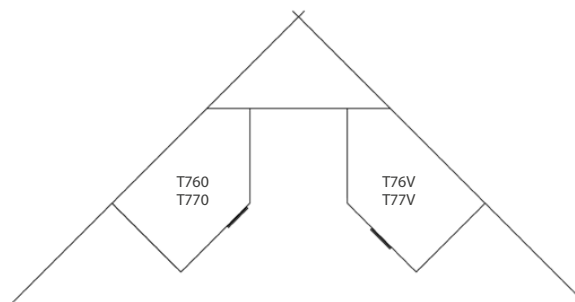

Kulmaratkaisu uunikaapilla UPK6U + UKONSOLILISTA

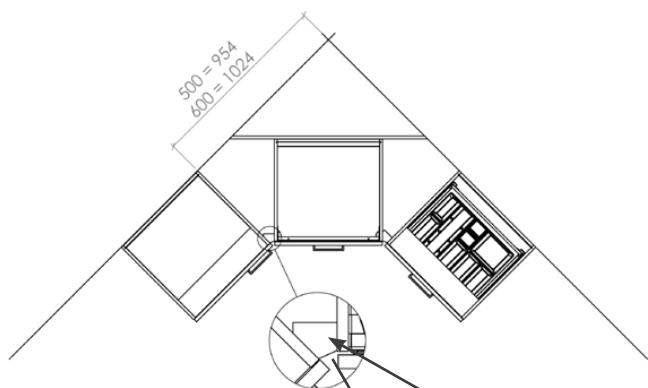

Kulmaratkaisu lattialiedellä + UKONSOLILISTA

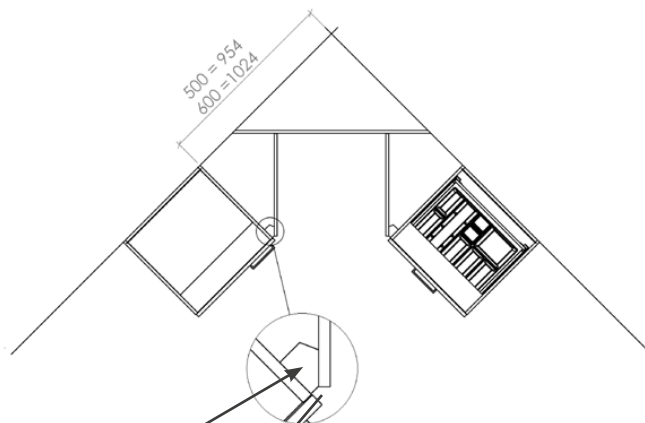

## KONSOLILISTA



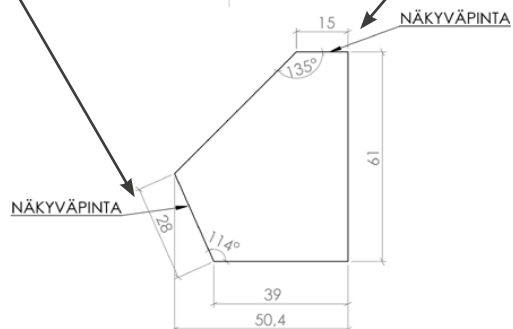



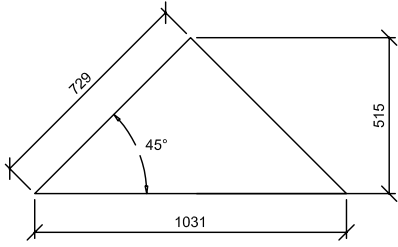
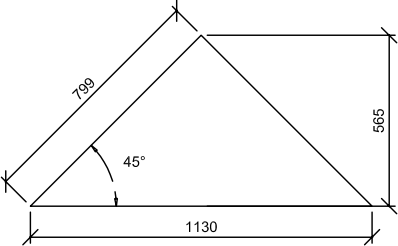

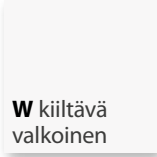
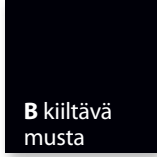
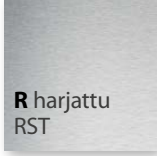

Sekä lattialiesi että uunikaapin asennuksessa käytetään samaa konsolilistaa, huomio asennettaessa että lista tulee oikeaan asentoon.

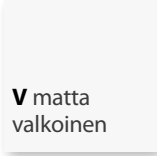
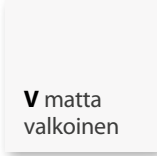
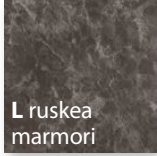
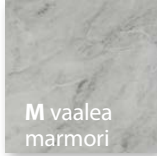
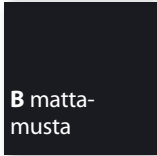
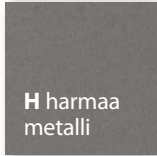

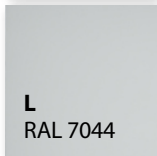
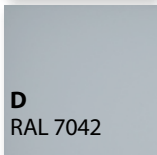
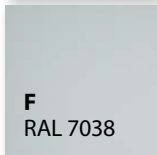
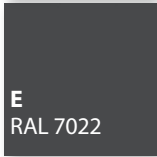
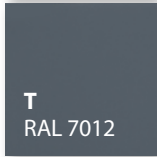
Tuote	Tuotekoodi	Reunanauha / muoto	Tuotetieto
<b>Nurkkataso (500)</b>			
	ITKN52 ITKN53 ITKN5P4	<b>Laminaattireunanauha</b> etureunassa ja päissä <b>PP-reunanauha</b> etureunassa, päissä laminaattireunanauha <b>Taivereuna</b> etureuna, muualla laminaattireunanauha <b>Massiivitaso</b> reunamuoto vain etureunassa merkittävä tilauskohtaisesti	
<b>Nurkkataso (600)</b>			
	ITKN62 ITKN63 ITKN6P4	<b>Laminaattireunanauha</b> etureunassa ja päissä <b>PP-reunanauha</b> etureunassa, päissä laminaattireunanauha <b>Taivereuna</b> etureuna, muualla laminaattireunanauha <b>Massiivitaso</b> reunamuoto vain etureunassa merkittävä tilauskohtaisesti	
<b>Nurkkataso (500) kulmaan</b>			
	ITKN5K2 ITKN5K3 ITKN5KP4	merkittävä tilauskohtaisesti <b>Laminaattireunanauha</b> etureunassa ja päissä <b>PP-reunanauha</b> etureunassa, päissä laminaattireunanauha <b>ei taivereunatasona</b> <b>ei massiivipuutasona</b>	Koko 954 x 954 mm Syysuunta puusyykuvioillisissa vakiona kuvan mukaan
<b>Nurkkataso (600) kulmaan</b>			
	ITKN6K2 ITKN6K3 ITKN6KP4	merkittävä tilauskohtaisesti <b>Laminaattireunanauha</b> etureunassa ja päissä <b>PP-reunanauha</b> etureunassa, päissä laminaattireunanauha <b>ei taivereunatasona</b> <b>ei massiivipuutasona</b>	Koko 1024 x 1024 mm Syysuunta puusyykuvioillisissa vakiona kuvan mukaan

Tuote	Tuotekoodi	Reunanauha / muoto	Tuotetieto
<b>Nurkkakolmio (500)</b>			
	<p>ITKK52 ITKK53 ITKK5P4</p>	<p>merkittävä tilauskohtaisesti</p> <p><b>Laminaatti- ja PP- reuna</b> etureuna</p> <p><b>Taivereuna</b> etureuna</p> <p><b>Massiivitaso</b> reunamuoto vain etureunassa</p>	<p>Koko 1031 x 515 mm</p>
<b>Nurkkakolmio (600)</b>			
	<p>ITKK62 ITKK63 ITKK6P4</p>	<p>merkittävä tilauskohtaisesti</p> <p><b>Laminaatti- ja PP- reuna</b> etureuna</p> <p><b>Taivereuna</b> etureuna</p> <p><b>Massiivitaso</b> reunamuoto vain etureunassa</p>	<p>Koko 1130 x 565 mm</p>

# Alumiinipintainen välitilalevy

Tuote	Tuotekoodi	Tuotetieto
Alumiinipintainen välitilalevy (värit suuntaa-antavia)		
 <p><b>W</b> kiiltävä valkoinen</p>  <p><b>B</b> kiiltävä musta</p> <p><b>WB</b></p>	<b>AMLEVY510</b>	Korkeus vakio 510 mm Pituus vakio • 3020 mm värillä <b>RH, WB, VV, LM, BH, CL, DF ja ET</b> <b>RH</b> harjauksen suunta on leveysuunta
 <p><b>R</b> harjattu RST</p>  <p><b>H</b> tumma harjattu RST</p> <p><b>RH</b></p>	<b>AMLEVY510M</b>	Korkeus vakio: 510 mm Mittajoustava pituus: 200 - 3019 mm JM - hinnoittelu Väreille: WB, RH, VV, LM, BH, CL, DF ja ET
 <p><b>V</b> matta valkoinen</p>  <p><b>V</b> matta valkoinen</p> <p><b>VV</b></p>	<b>AMLEVY1550</b>	Mittajoustava  Korkeus maks. • 1220 mm Pituus maks. • 3020 mm Minimi koko 80 x 200 mm
 <p><b>L</b> ruskea marmori</p>  <p><b>M</b> vaalea marmori</p> <p><b>LM</b></p>		Kaksipuoleinen alumiinipintainen välitilalevy Paksuus 4 mm
 <p><b>B</b> mattamusta</p>  <p><b>H</b> harmaa metalli</p> <p><b>BH</b></p>		Väri vaihtoehdot WB - kiiltävä valkoinen / kiiltävä musta RH - harjattu RST / tumma harjattu RST VV - matta valkoinen / matta valkoinen LM - ruskea marmori / vaalea marmori BH - mattamusta / harmaa metalli CL - RAL 7030/ RAL 7044 DF - RAL 7042/ RAL 7038 ET - RAL 7022/ RAL 7012
 <p><b>C</b> RAL 7030</p>  <p><b>L</b> RAL 7044</p> <p><b>CL</b></p>	<b>HR1</b> <b>HR3</b> <b>WB</b> <b>CL</b> <b>RH</b> <b>ET</b> <b>BH</b> <b>DF</b> <b>VV</b> <b>LM</b>	Mittajoustavassa <b>RH</b> harjauksen suunta on levyn leveysuunta
 <p><b>D</b> RAL 7042</p>  <p><b>F</b> RAL 7038</p> <p><b>DF</b></p>		Lämmönkesto 118 °C/tunnin ajan
 <p><b>E</b> RAL 7022</p>  <p><b>T</b> RAL 7012</p> <p><b>ET</b></p>		<b>Profilit</b> 4 mm alumiini
 <p>AMLISTAK75</p>  <p>AMLISTAH75</p>	<b>AMLISTAK75</b>	Kulmaprofiili, sisä- ja ulkokulmaan Pituus 750 mm
 <p>AMLISTAJ75</p>  <p>AMLISTAJ300</p>	<b>AMLISTAH75</b>  <b>AMLISTAJ75</b>  <b>AMLISTAJ300</b>	Väliprofiili Pituus 750 mm  Viimeistelyprofiili, ylä- ja alalaitaan sekä päätyihin Pituus 750 mm  Viimeistelyprofiili, ylä- ja alalaitaan sekä päätyihin Pituus 3000 mm
Alumiinipintaiset välitilalaatat		
	<b>AMLAATTA</b>	Väri tumma harmaa RST Laatan koko 295 x 300 x 4 mm Pinta jaettu osiin, joiden koko on 100 x 14 mm Kiinnitys taustan teippi-pinnalla



## Pöytäkaapit



Mitoitus.....	79
V8-kaapit.....	80
Kvalibox laatikot .....	87
Pöytäkaapit.....	88
Kvalibox pöytäkaapit.....	89
Uunikaapit .....	94
Kulmaratkaisu lattialiedelle .....	95
Kvalibox lajittelukaapit .....	98
Lajittelusangot.....	99
Lajittelukaapit.....	107
Nurkkakaapit .....	108
Kulmakaapit.....	109
Korikaapit .....	111
Puulaatikko ja sokkelaatikot.....	112
Matalat pöytäkaapit.....	113
Istuinlaatikostot .....	114
Avopäädyt .....	115
WILLA-päätty.....	116
TEKULMA.....	118

# Pöytäkaapit

Runkosyvyydet: UPK4H = 565 mm, UPK4HM = 475 mm, UPK4HC = 330 mm.

Z-tunnus = Kvalibox -laatikko

X-tunnus = Kvalibox -laatikon avaaja TIP ON

SoftClose-saranat 107, 155 ja 45° ovat vakiona SoftClose-mekanismilla. Ovivaimennin on integroitu saranan sisään. Ovi sulkeutuu äänettömästi.

## Pöytäkaapit UPK

UPK = runkokorkeus

704 mm + sokkelijalka 166 mm = 870 mm.

Sokkelijalan säätö 110 -190 mm

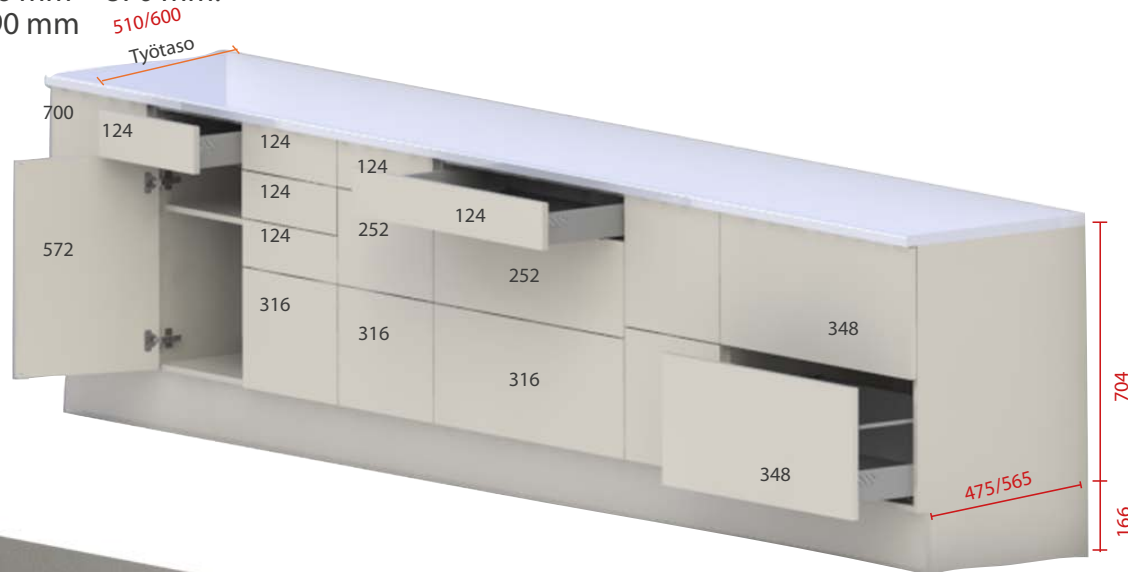

## Vakiovarusteet:

- sokkelijalat (sokkelilevyt tilataan erikseen)
- ovien vakiosaranat
- tuotetieto sarakkeessa luetellut tuotteet ja varusteet

## Matalat pöytäkaapit UPM

UPM = runkokorkeus 576 mm + sokkelijalka 166 mm = 742 mm.

Sokkelijalan säätö 110 -190 mm.

## Istuinlaatikosto UIL

UIL = Runkokorkeus ilman tasoa 320 mm + sokkelijalka 166 mm = 486 mm.

Sokkelijalan säätö 110 -190 mm.

## Sokkelijalkojen valmiit poraukset pöytäkaapeissa

Sokkelijaloille on pohjassa vakioporaukset kahdelle eri syvyyksasennukselle. Näin voidaan sientää sokkeliä 32 mm lisää tai siirtää takajalkoja samoin 32 mm, jolloin taakse jää enemmän tilaa esim. viemäroinnille. Tarpeen mukaan jalat voidaan siirtää myös keskimmäisiin porauksiin.

**Pöytäkaapeista voidaan tilata osina hyllykaapit. Kaikki muut tulevat aina valmiiksi koottuina!**

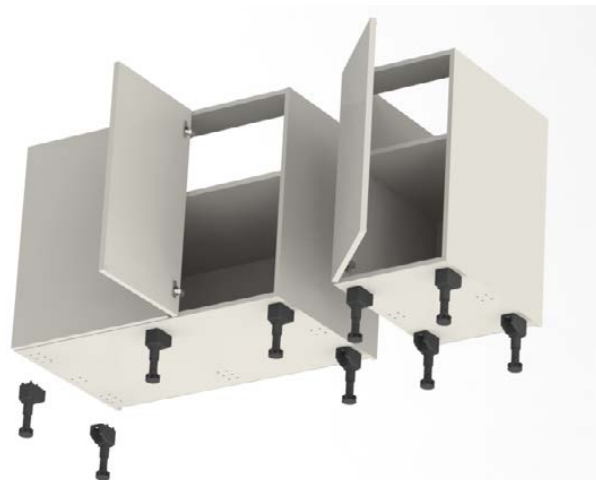

**Premium V8-laatikot**

Tumman harmaat V8-laatikot ovat muotoilultaan suoralinjaisia ja profiilit paksuudeltaan vain 8 mm. Liukumekanismien sijainti laatikon alla mahdollistaa reunan ohuen ja suorakulmaisen muotoilun. V8-laatikko avautuu täydeltä mitaltaan ja sisältää vakiona Soft Close -liukumekanismin. V8-mallistoon kuuluvat myös Push Open -laatikot, jotka avautuvat etusarjaa kevyesti työntämällä ja sulkeutuvat äänettömästi. Laatikon pohja on tumman harmaata melamiinipintaista kalustelevyä.

Laatikkosyvyyksissä 450 ja 500 vakiovarusteena on liukumista estävä ja helposti puhdistettava tumman harmaa pohjamatto. Kaikki muut varusteet ovat lisävarusteita ja tilattava erikseen. V8:n laaja varustemallisto antaa mahdollisuuksia erilaisiin säilytysratkaisuihin.

Matalan laatikon laidan korkeus on 89 mm ja korkean laatikon 200 mm. Laatikoissa ei ole erillistä reelinkiä. V8-sisälaatikoiden etusarjat ovat tumman harmaita ja muotoilultaan yleislinjan mukaisesti selkeitä. Etusarjojen korkeudet ovat 89 mm ja 200 mm.

V8-laatikot ovat 500, 450 ja 300 syvyisiä sekä leveydeltään 300, 400, 500, 600, 700, 800, 900 ja 1000. Kaikkien laatikoiden maksimikantavuus on 40 kg. Laatikoita ei ole mahdollista tilata erillisinä lisävarusteina.

Sisälaatikot vain 565 kaappisyvyyksissä. Syvyys 500 mm. Leveydet 400, 500, 600, 700, 800, 900 ja 1000. Sisälaatikon etusarja sileä. Laatikoiden maksimikantavuus 40 kg. Sisälaatikot saatavana myös lisävarusteina.

**ETUSARJALLISET LAATIKOT**

Matala laatikko 300/450/500 mm syvä



Korkea laatikko 300/450/500 mm syvä



Viemäriaukollinen laatikko 450 mm syvä





**SISÄLAATIKOT**





Matala sisälaatikko 500 mm syvä



Korkea sisälaatikko 500 mm syvä







Tuote	Tuotekoodi	Ovet ja etusarjat	Korkeus x leveys x syvyys	Tuotetieto
Laatikosto				
	UPK4LPV UPK5LPV UPK6LPV	3*E124V_M korkeus 124 mm 1*E316V_K korkeus 316 mm	704 x 400 x 565 mm 704 x 500 x 565 mm 704 x 600 x 565 mm	M- ja C-syvyys
	UPK4LPB UPK5LPB UPK6LPB	3*E124B_M korkeus 124 mm 1*E316B_K korkeus 316 mm	704 x 400 x 565 mm 704 x 500 x 565 mm 704 x 600 x 565 mm	M- ja C-syvyys Push Open-mekanismi
Laatikosto				
	UPK3KLV UPK4KLV UPK5KLV UPK6KLV UPK7KLV UPK8KLV UPK9KLV UPK10KLV	1*E124V_M korkeus 124 mm 1*E252V_K korkeus 252 mm 1*E316V_K korkeus 316 mm	704 x 300 x 565 mm 704 x 400 x 565 mm 704 x 500 x 565 mm 704 x 600 x 565 mm 704 x 700 x 565 mm 704 x 800 x 565 mm 704 x 900 x 565 mm 704 x 1000 x 565 mm	M- ja C-syvyys
	UPK4KLB UPK5KLB UPK6KLB UPK7KLB UPK8KLB UPK9KLB UPK10KLB	1*E124B_M korkeus 124 mm 1*E252B_K korkeus 252 mm 1*E316B_K korkeus 316 mm	704 x 400 x 475 mm 704 x 500 x 475 mm 704 x 600 x 475 mm 704 x 700 x 475 mm 704 x 800 x 475 mm 704 x 900 x 475 mm 704 x 1000 x 475 mm	M- ja C-syvyys Push Open-mekanismi
Patalaatikosto				
	UPK3KYV UPK4KYV UPK5KYV UPK6KYV UPK7KYV UPK8KYV UPK9KYV UPK10KYV	1*E348V_K korkeus 348 mm 1*E348V_KA korkeus 348 mm	704 x 300 x 565 mm 704 x 400 x 565 mm 704 x 500 x 565 mm 704 x 600 x 565 mm 704 x 700 x 565 mm 704 x 800 x 565 mm 704 x 900 x 565 mm 704 x 1000 x 565 mm	M- ja C-syvyys
	UPK4KYB UPK5KYB UPK6KYB UPK7KYB UPK8KYB UPK9KYB UPK10KYB	1*E348B_K korkeus 348 mm 1*E348B_KA korkeus 348 mm	704 x 400 x 475 mm 704 x 500 x 475 mm 704 x 600 x 475 mm 704 x 700 x 475 mm 704 x 800 x 475 mm 704 x 900 x 475 mm 704 x 1000 x 475 mm	M- ja C-syvyys Push Open-mekanismi
Laatikosto sisälaatikolla				
	UPK4KYVS UPK5KYVS UPK6KYVS UPK7KYVS UPK8KYVS UPK9KYVS UPK10KYVS	1*E348V_K korkeus 348 mm 1*E348V_KA korkeus 348 mm	704 x 400 x 565 mm 704 x 500 x 565 mm 704 x 600 x 565 mm 704 x 700 x 565 mm 704 x 800 x 565 mm 704 x 900 x 565 mm 704 x 1000 x 565 mm	Sisälaatikossa ei Push Open-avausmekanismia
	UPK4KYBS UPK5KYBS UPK6KYBS UPK7KYBS UPK8KYBS UPK9KYBS UPK10KYBS	1*E348B_K korkeus 348 mm 1*E348B_KA korkeus 348 mm	704 x 400 x 565 mm 704 x 500 x 565 mm 704 x 600 x 565 mm 704 x 700 x 565 mm 704 x 800 x 565 mm 704 x 900 x 565 mm 704 x 1000 x 565 mm	

Tuote	Tuotekoodi	Ovet ja etusarjat	Korkeus x leveys x syvyys	Tuotetieto
Tasoliesilaatikosto				
 	<b>UPK5TLV</b> <b>UPK6TLV</b> <b>UPK8TLV</b> <b>UPK10TLV</b>	1*UPK_LUK korkeus 124 mm 1*E252V_K korkeus 252mm 1*E316V_K korkeus 316 mm	704 x 500 x 565 mm 704 x 600 x 565 mm 704 x 800 x 565 mm 704 x 1000 x 565 mm	- kiinteä etulevy - välipohja - sidelistä metallia
	<b>UPK5TLB</b> <b>UPK6TLB</b> <b>UPK8TLB</b> <b>UPK10TLB</b>	1*UPK_LUK korkeus 124 mm 1*E252B_K korkeus 252mm 1*E316B_K korkeus 316 mm	704 x 500 x 565 mm 704 x 600 x 565 mm 704 x 800 x 565 mm 704 x 1000 x 565 mm	Push Open-mekanismi
Tasoliesilaatikosto liesitaso-tasoliesituuletin-yhdistelmälle				
	<b>UPK6TTEV</b> <b>UPK8TTEV</b> <b>UPK10TTEV</b>	1*UPK_LUK korkeus 124 mm 1*E252V_M korkeus 252mm 1*E316V_K korkeus 316 mm	704 x 600 x 565 mm 704 x 800 x 565 mm 704 x 1000 x 565 mm	Tasoliesituulettimille - AEG/Elica - Miele - Siemens - Tarkista laitteen soveltuvuus 600 leveään laatikostoon - 800 mm leveä vaatii sivun loveuksen (kts. asennusohje) - laatikoiden syvyys 450 mm
	<b>UPK6TTEB</b> <b>UPK8TTEB</b> <b>UPK10TTEB</b>	1*UPK_LUK korkeus 124 mm 1*E252B_M korkeus 252mm 1*E316B_K korkeus 316 mm	704 x 600 x 565 mm 704 x 800 x 565 mm 704 x 1000 x 565 mm	Push Open-mekanismi
Tasoliesilaatikosto liesitaso-tasoliesituuletin-yhdistelmälle				
	<b>UPK6KTEV</b> <b>UPK8KTEV</b> <b>UPK10KTEV</b>	1*E348V_MY korkeus 348 mm 1*E348V_KA korkeus 348 mm	704 x 600 x 565 mm 704 x 800 x 565 mm 704 x 1000 x 565 mm	Tasoliesituulettimille - AEG/Elica - Miele - Siemens - Tarkista laitteen soveltuvuus 600 leveään laatikostoon
	<b>UPK6KTEB</b> <b>UPK8KTEB</b> <b>UPK10KTEB</b>	1*E348B_MY korkeus 348 mm 1*E348B_KA korkeus 348 mm	704 x 600 x 565 mm 704 x 800 x 565 mm 704 x 1000 x 565 mm	- 800 mm leveä vaatii sivun loveuksen (kts. asennusohje) - laatikoiden syvyys 450 mm
Sisälaatikkokaappi				
	<b>UPK4SV</b> <b>UPK5SV</b> <b>UPK6SV</b>	1*UPK_OVI korkeus 700 mm	704 x 400 x 565 mm 704 x 500 x 565 mm 704 x 600 x 565 mm	- 1 x matala sisälaatikko - 1 x korkea sisälaatikko - SA155H - sisälaatikossa ei Push Open-avausmekanismia



= seuraavien ovimallien kanssa Push Open ei toimi  
279, 275, 959 + värit  
\_AL alumiiniprofiili mikrolaminaattiovet.

Tuote	Tuotekoodi	Ovet ja etusarjat	Korkeus x leveys x syvyys	Tuotetieto
Allaslaatikosto				
 	<b>UPK6VAV</b> <b>UPK8VAV</b> <b>UPK10VAV</b>	1*E348V_MY korkeus 348 mm 1*E348V_KA korkeus 348 mm	704 x 600 x 565 mm 704 x 800 x 565 mm 704 x 1000 x 565 mm	- ylhäällä viemäriaukollinen laatikko, korkeus 90 mm, syvyys 450 mm  - alalaatikon korkeus 200 mm, <b>syvyys 450 mm</b>  - sidelista metallia - pohjakaukalo vakiona - <b>IMA-sankosetti vakiona</b>
	<b>UPK6VAB</b> <b>UPK8VAB</b> <b>UPK10VAB</b>	1*E348B_MY korkeus 348 mm 1*E348B_KA korkeus 348 mm	704 x 600 x 565 mm 704 x 800 x 565 mm 704 x 1000 x 565 mm	Push Open-mekanismi
Lajittelukaappi				
 	<b>UPK4JEV</b> <b>UPK5JEV</b>	1*E348V_K korkeus 348 mm 1*E348V_KA korkeus 348 mm	704x400x565 mm 704x500x565 mm	- laatikot syvyys 500 mm, korkeus 200 mm - pohjakaukalo vakiona  - <b>IMA -sankosetti vakiona</b>
	<b>UPK4JEB</b> <b>UPK5JEB</b>	1*E348B_K korkeus 348 mm 1*E348B_KA korkeus 348 mm	704x400x565 mm 704x500x565 mm	Push Open-mekanismi
Lajittelukaappi				
	<b>UPK4JV0</b> <b>UPK5JV0</b> <b>UPK6JV0</b>	1x1xE700V_K korkeus 700 mm	704x400x565 mm 704x500x565 mm 704x600x565 mm	-hylly  -alalaatikon korkeus 200 mm, syvyys 450 mm  - vain Softclose - pohjakaukalo vakiona <b>Lajittelukaapit ilman sankoja</b> -sangot tilataan erikseen sankomallistosta

IMA Sankosetti 400 leveään ja 500 syvään V8 -laatikkoon. 2 x 8 L + 1 x 2,8 L



IMA Sankosetti 500 leveään ja 500 syvään V8 -laatikkoon. 3 x 8 L + 1 x 2,8 L



IMA Sankosetti 600 leveään ja 450 syvään V8 -laatikkoon. 3 x 8 L + 1 x 2,8 L + 2 x leveysjakaja



IMA Sankosetti 800 leveään ja 450 syvään V8 -laatikkoon. 4 x 8 L + 2 x 2,8 L + 2 x leveysjakaja



IMA Sankosetti 1000 leveään ja 450 syvään V8 -laatikkoon. 6 x 8 L + 2 x leveysjakaja



# V8 -kaapit

M-syvyys 475 mm

Koodin viimeinen kirjain V= Soft Close

Koodin viimeinen kirjain B= Push Open

Tuote	Tuotekoodi	Ovet ja etusarjat	Korkeus x leveys x syvyys	Tuotetieto
Yrttilaatikosto				
 	UPK6GSYV	1xE316V6K korkeus 316 mm	704x600x565 mm	Ylhäällä: 1x korkea V8-sisälaatikko syvyys 500 mm Ei PushOpen -mekanismia 1 x YRTTITELINE 2 x STYRTTIB 1x GARDENKIT 1 x GRVSYJAKO6
	UPK6GSYB	1xE316B6K korkeus 316 mm		Alhaalla; V8-laatikko SoftClose- tai PushOpen -mekanismilla Laatikon leveys 600 mm, korkeus 200 mm, syvyys 500 mm Etusarjan korkeus 316 mm
Laatikosto matala				
 	UPM4LPV UPM5LPV UPM6LPV	2*E124V_M korkeus 124 mm 1*E316V_K korkeus 316 mm	576 x 400 x 565 mm 576 x 500 x 565 mm 576 x 600 x 565 mm	M -syvyys
	UPM4LPB UPM5LPB UPM6LPB	2*E124B_M korkeus 124 mm 1*E316B_K korkeus 316 mm	576 x 400 x 565 mm 576 x 500 x 565 mm 576 x 600 x 565 mm	Push Open-mekanismi
Laatikosto matala				
	UPM4KYV UPM5KYV UPM6KYV UPM8KYV UPM10KYV	1*E252V_K korkeus 252mm 1*E316V_K korkeus 316 mm	576 x 400 x 565 mm 576 x 500 x 565 mm 576 x 600 x 565 mm 576 x 800 x 565 mm 576 x 1000 x 565 mm	M -syvyys
	UPM4KYB UPM5KYB UPM6KYB UPM8KYB UPM10KYB	1*E252B_K korkeus 252mm 1*E316B_K korkeus 316 mm	576 x 400 x 565 mm 576 x 500 x 565 mm 576 x 600 x 565 mm 576 x 800 x 565 mm 576 x 1000 x 565 mm	Push Open-mekanismi
Istuinlaatikosto				
	UIL5LV UIL6LV	1*E316V_K korkeus 316 mm	320 x 500 x 565 mm 320 x 600 x 565 mm	Vaatii erillisen työtason
	UIL8LV UIL10LV		320 x 800 x 565 mm 320 x 1000 x 565 mm	M -syvyys
	UIL5LB UIL6LB	1*E316B_K korkeus 316 mm	320 x 500 x 565 mm 320 x 600 x 565 mm	Push Open-mekanismi
	UIL8LB UIL10LB		320 x 800 x 565 mm 320 x 1000 x 565 mm	



= seuraavien ovimallien kanssa Push Open ei toimi

279, 275, 959 + värit

\_AL alumiiniprofiili mikrolaminaattiovet.



= tuotteesta ei erikoistötä

## Laajennettu lajittelu V8-pöytäkaapeissa

Tiukentuvat lajitteluvaatimukset edellyttävät asiakasohjautuvasti muunneltavia ratkaisuja. IMA-sankokorkeus 200 mm mahdollistaa lajittelun laajentamisen pöytäkaapeissa 500 syviin, 252, 316 ja 348 korkeisiin laatikoihin sekä 200 korkeisiin sisälaatikoihin. Sankojen lisäksi V8-leveysjakaaja lisää lajittelun /säilyttämisen variaatioita. Nämä kaappimallit ovat esimerkkejä soveltuvuuksista.

## Laatikostot UPK\_ ja UPM\_



Laatikon etusarjan korkeus 316 mm.  
Kaappilevydet 300, 400, 500 ja 600 mm.



Laatikon etusarjan korkeudet 252 ja 316 mm.  
Kaappilevydet 300, 400, 500, 600, 700, 800, 900 ja 1000 mm.



Laatikon etusarjan korkeus 348 mm.  
Kaappilevydet 300, 400, 500, 600, 700, 800, 900 ja 1000 mm.

## Sisälaatikkokaapit



Sisälaatikkokorkeus 200 mm.  
Kaappilevydet 400, 500 ja 600 mm.

## Tasoliesilaatikostot



Laatikon etusarjan korkeudet 252 ja 316 mm.  
Kaappilevydet 500, 600, 800 ja 1000 mm.

# V8-laatikot / IMA-sangot

Maksimi sankomäärät laatikkoleveysittain. Sangot tilataan lisävarusteina.



300/1\*8 L + 1\*2,8 L



400/2\*8 L + 1\*2,8 L



500/3\*8 L + 1\*2,8 L

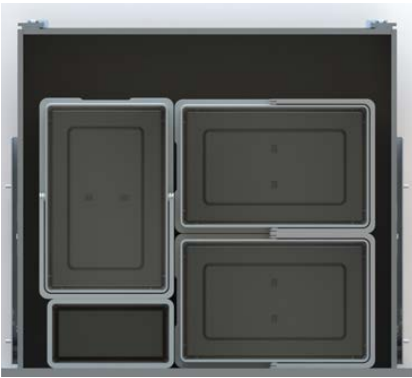

600/2\*8 L + 1\*2,8 L



900 / 5\*8 L + 1\*2,8 L



700/4\*8 L



800/4\*8 L + 2\*2,8 L



1000/6\*8 L

# Kvalibox laatikot

## TIP-ON (kooditunnus X)

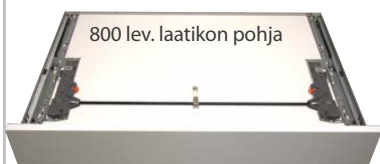

on laatikkomekanismi, joka mahdollistaa laatikoiden vedikkeettömät etusarjat. Laatikoiden avaus tapahtuu työntämällä etusarjaa kevyesti. Laatikko sulkeutuu pehmeästi Blumotion - mekanismin ansiosta. TIP-ON avausmekanismi on integroitu laatikon pohjaan ja se vaatii myös omat liukukiskot. Laatikko on malliston Kvalibox. Poikkeava liuku ja mekanismi vaativat omat poraukset etusarjoihin ja kaappeihin, siksi TIP-ON tuotteet on koodattu omiksi tuotteiksi lopputunnuksella X.



Laatikoiden kantavuus:

50 kg: korkeat laatikot leveydet 800 -1000 mm

30 kg: korkeat laatikot leveydet 300 - 600 mm, kaikki matalat, leveydet 300 -1000 mm

TIP-ON on laatikon avausmekanismi, joka ei tarvitse sähköä ja on siksi hyvin helposti moneen kohteeseen soveltuva tuote.



Lev. 300, 400, 500, 600, 700, 800 ja 1000 mm. Syv. 500 ja 450 mm.

### TIP-ON laatikon avausmekanismilla rajoituksia seuraavilla ovimalleilla:

279, 275, 959 + värit sekä

\_AL alumiiniprofiili mikrolaminaattiovet.

Näiden ovimallien kanssa, TIP-ON toimii ainoastaan 348 mm korkeiden etusarjojen kanssa.



Matala sisälaatikko



Korkea sisälaatikko



Matala laatikko



Korkea laatikko



Syvä laatikko/lisälaitapari

## Kvalibox -laatikko (kooditunnus Z)

Kvalibox - laatikot avautuvat täydeltä mitaltaan ja sisältävät vakiona blumotion - liukumekanismin. Helposti avautuvat ja hiljaisesti sulkeutuvat laatikot tarjoavat vaivattoman käytön. Laatikon sivujen väri tumman harmaa.

Kvalibox -laatikoiden kantavuus:

50 kg: korkeat laatikot leveydet 700 -1000 mm, laatikon syv. 500 mm (runko 565 mm)

30 kg: korkeat laatikot leveydet 300 - 600 mm, laatikon syv. 500 mm (runko 565 mm)

kaikki matalat, leveydet 300 -1000 mm, laatikon syv. 500 mm (runko 565 mm)  
matalat ja korkeat, laatikon syv. 450 mm ja 300 mm



Kvalibox -laatikoissa on vakiona liukumista estävä ja helposti puhdistettava tumman harmaa pohjamatto, poikkeuksena laatikostot, joissa on veitsi- ja lusikkalokerikot vakiona sekä peltipohjalaatikot.

Sivureelinkeihin kiinnitetty jakaja on vakiona lajittelukaapeissa lev. 300-1000 mm.

Sivusarjan design on selkeä. Vaalean harmaan väri sointuu kaikkien runko- ja ovivärien kanssa. Peruslaidan korkeus on 83 mm. Korkeassa laatikossa on 200 mm korkea takasarja sekä sivureunat.

Korkeaan laatikkoon lisävarusteena tilattava lisälaitapari on ulkopuolelta samaa muotoilua kuin peruslaitakin.

Korkeus ilman tasoa = runko 704 mm + sokkelijalka 166 mm = 870 mm. Sokkelijalan säätö 110 -190 mm.  
Z-tunnus = Kvalibox -laatikko / X-tunnus = Kvalibox -laatikon avaaja Tip On.

Tuote	Tuotekoodi	Ovet ja etusarjat	Korkeus x leveys x syvyys	Tuotetieto
<b>Hyllykaappi</b>				
 UPK4H	<b>UPK2H</b> <b>UPK3H</b> <b>UPK35H</b> <b>UPK4H</b> <b>UPK45H</b> <b>UPK5H</b> <b>UPK6H</b>	1*UPK_OVI korkeus 700 mm	704 x 200 x 565 mm 704 x 300 x 565 mm 704 x 350 x 565 mm 704 x 400 x 565 mm 704 x 450 x 565 mm 704 x 500 x 565 mm 704 x 600 x 565 mm	- 1 x irtohylly - M- ja C-syvyudet  UPK8-10 kaapeissa hyllyt 18 mm, väri VA/maatatut  UPK9-10 C-syvyudet käytetään seinäkaapin värimäärittäjiä.
	<b>UPK6H2</b>	<b>Pariovellinen:</b> 2*UPK3OVI korkeus 700 mm	704 x 600 x 565 mm	
	<b>UPK7HO</b>	1*UPK35OVI korkeus 700 mm 1*UPK35OVI korkeus 700 mm	704 x 700 x 565 mm	
	<b>UPK8H</b>	2*UPK4OVI korkeus 700 mm	704 x 800 x 565 mm	
	<b>UPK9HO</b>	1*UPK45OVI korkeus 700 mm 1*UPK45OVI korkeus 700 mm	704 x 900 x 565 mm	
	<b>UPK10H</b>	2*UPK5OVI korkeus 700 mm	704 x 1000 x 565 mm	
 UPK8H				
<b>Pöytäkaapin avolokerikko</b>				
 UPK2AL	<b>UPK2AL</b>		704 x 200 x 565 mm	- korkeus ilman sokkeliä - irtohyllyt - imukuppihyllynkannattimet

**E** = tuotteesta ei erikoistötä

Pöytäkaapeista voidaan tilata osina hyllykaapit. Kaikki muut tulevat aina valmiiksi koottuina!



# Kvalibox pöytäkaapit







Korkeus ilman tasoa = runko 704 mm + sokkelijalka 166 mm = 870 mm. Sokkelijalan säätö 110 -190 mm.  
Z-tunnus = Kvalibox -laatikko / X-tunnus = Kvalibox -laatikon avaaja Tip On.

Tuote	Tuotekoodi	Ovet ja etusarjat	Korkeus x leveys x syvyys	Tuotetieto
<b>Hyllykaappi laatikolla</b>				
	<b>UPK30HLZ</b> <b>UPK40HLZ</b> <b>UPK50HLZ</b> <b>UPK60HLZ</b>	Kvalibox (Z) 1*UPK_METZ korkeus 124 mm 1*UPM_OVI korkeus 572 mm	704 x 300 x 565 mm 704 x 400 x 565 mm 704 x 500 x 565 mm 704 x 600 x 565 mm	Kvalibox -laatikolla  - 1 x irtohylly
	<b>UPK80HLZ</b>	<b>Pariovellinen:</b> 1*UPK8METZ korkeus 124 mm 2*UPM4OVI korkeus 572 mm	704 x 800 x 565 mm	UPK80HLZ kaapissa hylly 18 mm. Värit VA /maalivärit
<b>Parioivia ei saatavana lukollisina.</b>				

**E** = tuotteesta ei erikoistötä

# Kvalibox pöytäkaapit

Korkeus ilman tasoa = runko 704 mm + sokkelijalka 166 mm = 870 mm. Sokkelijalan säätö 110 -190 mm.  
Z-tunnus = Kvalibox -laatikko / X-tunnus = Kvalibox -laatikon avaaja Tip On.

Tuote	Tuotekoodi	Ovet ja etusarjat	Korkeus x leveys x syvyys	Tuotetieto
Silityslautakaappi				
  <p>UPK4HS</p>	UPK4HS	1*UPK4ETS korkeus 124 mm 1*UPM4OVI korkeus 572 mm	704 x 400 x 565 mm	- 1 x irtohyllä  Ulosvedettävän silityslaudan pituus 930 mm
Silityslautalaatikosto				
  <p>UPK40LSKZ Kvalibox</p>	UPK40LSKZ	Kvalibox (Z) 1*UPK4ETS korkeus 124 mm 1*UPK4KETZ korkeus 252 mm 1*UPK4SETZ korkeus 316 mm	704 x 400 x 565 mm	Kvalibox -laatikoilla  Ulosvedettävän silityslaudan pituus 930 mm
Silityslautalaatikosto				
  <p>UPK40LSZ Kvalibox</p>	UPK40LSZ	Kvalibox (Z) 1*UPK4ETS korkeus 124 mm 2*UPK4METZ korkeus 124 mm 1*UPK4SETZ korkeus 316 mm	704 x 400 x 565 mm	Kvalibox -laatikoilla  Ulosvedettävän silityslaudan pituus 930 mm

 = tuotteesta ei erikoistöitä

Korkeus ilman tasoa = runko 704 mm + sokkelijalka 166 mm = 870 mm. Sokkelijalan säätö 110 -190 mm.  
Z-tunnus = Kvalibox -laatikko / X-tunnus = Kvalibox -laatikon avaaja Tip On.





Tuote	Tuotekoodi	Ovet ja etusarjat	Korkeus x leveys x syvyys	Tuotetieto
Laatikosto				
 UPK40LPZ Kvalibox 	<b>UPK30LPZ</b> <b>UPK40LPZ</b> <b>UPK50LPZ</b> <b>UPK60LPZ</b>	Kvalibox (Z) 3*UPK_METZ korkeus 124 mm 1*UPK_SETZ korkeus 316 mm	704 x 300 x 565 mm 704 x 400 x 565 mm 704 x 500 x 565 mm 704 x 600 x 565 mm	Kvalibox -laatikoilla - 1 x lusikkalokero - 1 x veitsilokero  M-syvyys - El lokeroita
	<b>UPK30LPX</b> <b>UPK40LPX</b> <b>UPK50LPX</b> <b>UPK60LPX</b>	TIP ON (X) 3*UPK_METX korkeus 124 mm 1*UPK_SETX korkeus 316 mm	704 x 300 x 565 mm 704 x 400 x 565 mm 704 x 500 x 565 mm 704 x 600 x 565 mm	Kvalibox -laatikoilla TIP ON avausmekanismilla  - 1 x lusikkalokero - 1 x veitsilokero M-syvyys - El lokeroita
<b>600 mm leveissä laatikostoissa 2 kpl lusikkalokerikkoja</b>				
Laatikosto				
   UPK80KLZ Kvalibox	<b>UPK30KLZ</b> <b>UPK40KLZ</b> <b>UPK50KLZ</b> <b>UPK60KLZ</b> <b>UPK70KLZ</b> <b>UPK80KLZ</b> <b>UPK90KLZ</b> <b>UPK100KLZ</b>	Kvalibox (Z) 1*UPK_METZ korkeus 124 mm 1*UPK_KETZ korkeus 252 mm 1*UPK_SETZ korkeus 316 mm	704 x 300 x 565 mm 704 x 400 x 565 mm 704 x 500 x 565 mm 704 x 600 x 565 mm 704 x 700 x 565 mm 704 x 800 x 565 mm 704 x 900 x 565 mm 704 x 1000 x 565 mm	Kvalibox -laatikoilla  M- ja C-syvyys
	<b>UPK30KLX</b> <b>UPK40KLX</b> <b>UPK50KLX</b> <b>UPK60KLX</b> <b>UPK70KLX</b> <b>UPK80KLX</b> <b>UPK90KLX</b> <b>UPK100KLX</b>	TIP ON (X) 1*UPK_METX korkeus 124 mm 1*UPK_KETX korkeus 252 mm 1*UPK_SETX korkeus 316 mm	704 x 300 x 565 mm 704 x 400 x 565 mm 704 x 500 x 565 mm 704 x 600 x 565 mm 704 x 700 x 565 mm 704 x 800 x 565 mm 704 x 900 x 565 mm 704 x 1000 x 565 mm	Kvalibox -laatikoilla TIP ON -avausmekanismilla  M-syvyys

**E** = tuotteesta ei erikoistötä

 = seuraavien ovimallien kanssa TIP-ON ei toimi  
279, 275, 959 + värit  
\_AL alumiiniprofilin mikrolaminaattiovet.





Korkeus ilman tasoa = runko 704 mm + sokkelijalka 166 mm = 870 mm. Sokkelijalan säätö 110 -190 mm.

Z-tunnus = Kvalibox -laatikko / X-tunnus = Kvalibox -laatikon avaaja Tip On.

Tuote	Tuotekoodi	Ovet ja etusarjat	Korkeus x leveys x syvyys	Tuotetieto
<b>Laatikosto</b>				
	<b>UPK30KYZ</b> <b>UPK40KYZ</b> <b>UPK50KYZ</b> <b>UPK60KYZ</b> <b>UPK70KYZ</b> <b>UPK80KYZ</b> <b>UPK90KYZ</b> <b>UPK100KYZ</b>	Kvalibox (Z) 1*UKY_YETZY korkeus 348 mm 1*UKY_YETZ korkeus 348 mm	704 x 300 x 565 mm 704 x 400 x 565 mm 704 x 500 x 565 mm 704 x 600 x 565 mm 704 x 700 x 565 mm 704 x 800 x 565 mm 704 x 900 x 565 mm 704 x 1000 x 565 mm	Kvalibox -laatikoilla  M- ja C-syvyys
	<b>UPK30KYX</b> <b>UPK40KYX</b> <b>UPK50KYX</b> <b>UPK60KYX</b> <b>UPK70KYX</b> <b>UPK80KYX</b> <b>UPK90KYX</b> <b>UPK100KYX</b>	TIP ON (X) 1*UKY_YETXY korkeus 348 mm 1*UKY_YETX korkeus 348 mm	704 x 300 x 565 mm 704 x 400 x 565 mm 704 x 500 x 565 mm 704 x 600 x 565 mm 704 x 700 x 565 mm 704 x 800 x 565 mm 704 x 900 x 565 mm 704 x 1000 x 565 mm	Kvalibox -laatikoilla TIP ON -avausmekanismilla M-syvyys
UPK80KYZ Kvalibox				
<b>Laatikosto sisälaatikolla</b>				
	<b>UPK40KYZS</b> <b>UPK50KYZS</b> <b>UPK60KYZS</b> <b>UPK70KYZS</b> <b>UPK80KYZS</b> <b>UPK90KYZS</b> <b>UPK100KYZS</b>	Kvalibox (Z) 1*UKY_YETZY korkeus 348 mm 1*UKY_YETZ korkeus 348 mm	704 x 400 x 565 mm 704 x 500 x 565 mm 704 x 600 x 565 mm 704 x 700 x 565 mm 704 x 800 x 565 mm 704 x 900 x 565 mm 704 x 1000 x 565 mm	Kvalibox -laatikoilla  - 1 x matala sisälaatikko - 2 x korkea laatikko  M-syvyys
UPK40KYZS				
	<b>UPK40KYXS</b> <b>UPK50KYXS</b> <b>UPK60KYXS</b> <b>UPK70KYXS</b> <b>UPK80KYXS</b> <b>UPK90KYXS</b> <b>UPK100KYXS</b>	TIP ON (X) 1*UKY_YETXY korkeus 348 mm 1*UKY_YETX korkeus 348 mm	704 x 400 x 565 mm 704 x 500 x 565 mm 704 x 600 x 565 mm 704 x 700 x 565 mm 704 x 800 x 565 mm 704 x 900 x 565 mm 704 x 1000 x 565 mm	Kvalibox -laatikoilla TIP ON -avausmekanismilla  - 1 x matala sisälaatikko - 2 x korkea laatikko  M-syvyys
UPK80KYZS				

**E** = tuotteesta ei erikoistöitä

Korkeus ilman tasoa = runko 704 mm + sokkelijalka 166 mm = 870 mm. Sokkelijalan säätö 110 -190 mm.  
Z-tunnus = Kvalibox -laatikko / X-tunnus = Kvalibox -laatikon avaaja Tip On.



Tuote	Tuotekoodi	Ovet ja etusarjat	Korkeus x leveys x syvyys	Tuotetieto
<b>Tasoliesilaatikosto</b>				
 UPK60TLZ   UPK80TLZ	<b>UPK50TLZ</b> <b>UPK60TLZ</b>  <b>UPK80TLZ</b> <b>UPK100TLZ</b>	Kvalibox (Z) 1*UPK_LUK korkeus 124 mm 1*UPK_KETZ korkeus 252 mm 1*UPK_SETZ korkeus 316 mm	704 x 500 x 565 mm 704 x 600 x 565 mm  704 x 800 x 565 mm 704 x 1000 x 565 mm	Kvalibox -laatikoilla  - kiinteä etulevy - välipohja - sidelistä metallia  M-syvyys
	<b>UPK50TLX</b> <b>UPK60TLX</b>  <b>UPK80TLX</b> <b>UPK100TLX</b>	TIP ON (X) 1*UPK_LUK korkeus 124 mm 1*UPK_KETX korkeus 252 mm 1*UPK_SETX korkeus 316 mm	704 x 500 x 565 mm 704 x 600 x 565 mm  704 x 800 x 565 mm 704 x 1000 x 565 mm	Kvalibox -laatikoilla TIP ON -avausmekanismilla  - kiinteä etulevy - välipohja - sidelistä metallia  M-syvyys
<b>Välipohja asennetaan liesitason alle suojaaksi, rungon etureunan kanssa tasan.</b>				
<b>Tasoliesilaatikosto liesitaso-tasotuuletin yhdistelmille</b>				
 UPK80TTEZ	<b>UPK60TTEZ</b> <b>UPK80TTEZ</b> <b>UPK100TTEZ</b>	Kvalibox (Z) 1*UPK_LUK korkeus 124 mm 1*UPK_KETZM korkeus 252 mm 1*UPK_SETZ korkeus 316 mm	704 x 600 x 565 mm 704 x 800 x 565 mm 704 x 1000 x 565 mm	Kvalibox-laatikoilla Keittotaso-liesituuletin yhdistelmille - AEG/Elica - Miele - Siemens - laatikoiden syvyys 450 mm - 800 mm leveä vaatii sivun loveuksen (kts. asennusohje)
	<b>UPK60TTEX</b> <b>UPK80TTEX</b> <b>UPK100TTEX</b>	TIP ON (X) 1*UPK_LUK korkeus 124 mm 1*UPK_KETXM korkeus 252 mm 1*UPK_SETX korkeus 316 mm	704 x 600 x 565 mm 704 x 800 x 565 mm 704 x 1000 x 565 mm	Kvalibox-laatikoilla TIP ON - avausmekanismilla - laatikoiden syvyys 450 mm
<b>Tasoliesilaatikosto liesitaso-tasotuuletin yhdistelmille</b>				
 UPK80KTEZ	<b>UPK60KTEZ</b> <b>UPK80KTEZ</b> <b>UPK100KTEZ</b>	Kvalibox 1*UKY_YETZM korkeus 348 mm 1*UKY_YETZ korkeus 348 mm	704 x 600 x 565 mm 704 x 800 x 565 mm 704 x 1000 x 565 mm	Kvalibox-laatikoilla Keittotaso-liesituuletin yhdistelmille - AEG/Elica - Miele - Siemens - laatikoiden syvyys 450 mm - 800 mm leveä vaatii sivun loveuksen (kts. asennusohje)
	<b>UPK60KTEX</b> <b>UPK80KTEX</b> <b>UPK100KTEX</b>	TIP ON 1*UKY_YETXM korkeus 348 mm 1*UKY_YETX korkeus 348 mm	704 x 600 x 565 mm 704 x 800 x 565 mm 704 x 1000 x 565 mm	Kvalibox-laatikoilla TIP ON - avausmekanismilla - laatikoiden syvyys 450 mm

**E** = tuotteesta ei erikoistöitä

 = seuraavien ovimallien kanssa TIP-ON ei toimi  
279, 275, 959 + värit  
\_AL alumiiniprofilin mikrolaminaattiovet.

# Uunikaapit



Korkeus ilman tasoa = runko 704 mm + sokkelijalka 166 mm = 870 mm. Sokkelijalan säätö 110 -190 mm.  
Z-tunnus = Kvalibox -laatikko / X-tunnus = Kvalibox -laatikon avaaja Tip On.

Tuote	Tuotekoodi	Ovet ja etusarjat	Korkeus x leveys x syvyys	Tuotetieto
Kodinkonekaappi				
	UPK6U	1*UPK6UMETR korkeus 92 mm  Tarvittaessa: - sidelista poistettava kts. laitetuomittajan tiedot  - tarvittaessa ILMARIT tilattava erikseen  Määriteltäessä tason paksuutta kts. laitetuomittajan tiedot.  Sokkelilaatikkoo ei voi asentaa uunikaapin alle.	704 x 600 x 565 mm	Aukon mitat: korkeus 601 mm leveys 567 mm  - vapaa tila lankahyllyn ja alapohjan välissä 48 mm - lankahyllyn syvyys 500 mm, väri tummanharmaa  - sidelista metallia - poistetaan tarvittaessa Huom. ei sovelly 279, 275 eikä 95_ ovimalleille. Toimitus 969 /965 / 96_ ovilla.
UPK6U				
Kodinkonekaappi				
	UPK6UN	1*UT6LUK71 korkeus 71 mm  Tarvittaessa: - sidelista poistettava kts. laitetuomittajan tiedot  - tarvittaessa ILMARIT tilattava erikseen  Määriteltäessä tason paksuutta kts. laitetuomittajan tiedot.  Sokkelilaatikkoo ei voi asentaa uunikaapin alle.	704 x 600 x 565 mm	Aukon mitat: korkeus 603 mm leveys 567 mm  1 x UILMARI_ (27 mm / 3 säleettä) Ilmaritilä katkaistaan asennus paikalla taittouraa myöten.  - sidelista metallia  <b>Ei tilaa uunipeltien säilytykseen!</b>
UPK6UN				
Kodinkonekaappi				
	UPK60UPZ	Kvalibox (Z) 1*UT6LUK71 korkeus 71 mm 1* UPK6Z156 korkeus 156 mm	704 x 600 x 565 mm	Kvalibox -laatikoilla  Aukon mitat: korkeus 461 mm leveys 567 mm  - sidelista metallia
UPK60UPZ Kvalibox				

**E** = tuotteesta ei erikoistötä

# Kulmaratkaisu lattialiedelle

Korkeus ilman tasoa = runko 704 mm + sokkelijalka 166 mm = 870 mm. Sokkelijalan säätö 110 -190 mm.  
Z-tunnus = Kvalibox -laatikko / X-tunnus = Kvalibox -laatikon avaaja Tip On.

Tuote	Tuotekoodi	Ovet ja etusarjat	Korkeus x leveys x syvyys	Tuotetieto
Nurkkakonsolilista				
 	<b>UKONSOLILISTA</b>		704 x 50,5 x 61 mm	Käyttö kulmaliesi ja nurkkaratkaisuissa.  Materiaali massiivipuu  Saatavana: - tammen sävyissä V3, VB, VS  - maaliväreissä M9, M5, M6, M7, MP, MQ, MY
Kulmaliesiratkaisun taustalevy valkoinen melamiini (VA)				
	<b>KULMASTAUS KULMA6TAUS</b>		1800 x 997 x 16 1800 x 1097 x 16	Päätytyöte reunat viistetty 45 astetta

Nurkkakonsolilista nurkkaratkaisussa

## Kulmaratkaisu lattialiedellä + UKONSOLILISTA

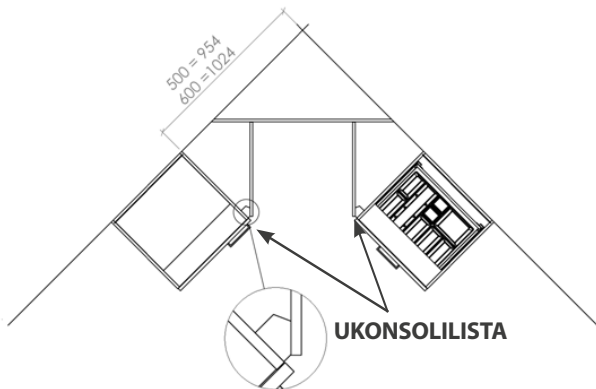

Konsolin näkyviin jäävän etureunan leveys on 15 mm.



Konsolilista kiinnitetään viereisiin kaappeihin ja liedon sivulla oleviin irtosivuihin.

## Kulmaratkaisu uunikaapilla UPK6U + UKONSOLILISTA

Huomioi uunin kahvan mitoitus, jotta viereiset kaapit ja laatikostot avautuvat.

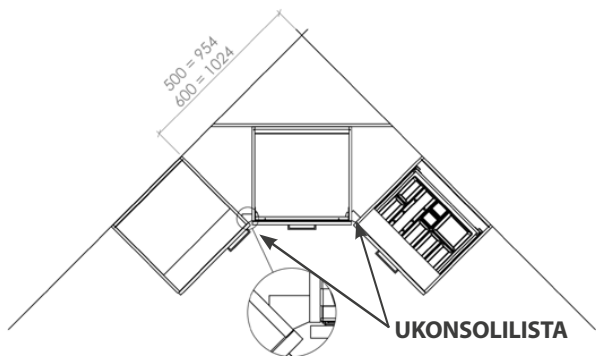

Konsolin näkyviin jäävän etureunan leveys on 28 mm.







Konsolilista kiinnitetään viereisiin kaappeihin

 = tuotteesta ei erikoistoita

Korkeus ilman tasoa = runko 704 mm + sokkelijalka 166 mm = 870 mm. Sokkelijalan säätö 110 -190 mm.

Z-tunnus = Kvalibox -laatikko / X-tunnus = Kvalibox -laatikon avaaaja Tip On. Lajittelukaapeissa leveydet 500-1000 mm sidelista on metallia.

Tuote	Tuotekoodi	Ovet ja etusarjat	Korkeus x leveys x syvyys	Tuotetieto
Allaslaatikosto				
 UPK60VAZ   UPK60VAZS	<b>UPK60VAZ</b>	Kvalibox (Z) 1*UKY6YETZM korkeus 348 mm 1*UKY6YETZ korkeus 348 mm	704 x 600 x 565 mm	Kvalibox -laatikoilla  Ylhäällä viemäriaukollinen laatikko - korkeus 83 mm - syvyys 450 mm
	<b>UPK60VAX</b>	TIP ON (X) 1*UKY6YETXM korkeus 348 mm *UKY6YETX korkeus 348 mm	704 x 600 x 565 mm	Alalaatikon - korkeus 200 mm - syvyys 450 mm
	<b>UPK60VAZS</b>	Kvalibox (Z) 1*UKY6YETZM korkeus 348 mm 1*UKY6YETZ korkeus 348 mm	704 x 600 x 565 mm	- sidelista metallia
	_VAZS alalaatikossa pelti pohja - mahdollistaa sangot			
Allaslaatikosto				
 UPK80VAZ   UPK80VAZS	<b>UPK80VAZ UPK100VAZ</b>	Kvalibox (Z) 1*UKY_YETZM korkeus 348 mm 1*UKY_YETZ korkeus 348 mm	704 x 800 x 565 mm 704 x 1000 x 565 mm	Kvalibox -laatikoilla  Ylhäällä viemäriaukollinen laatikko - korkeus 83 mm - syvyys 450 mm
	<b>UPK80VAX UPK100VAX</b>	TIP ON (X) 1*UKY_YETXM korkeus 348 mm 1*UKY_YETX korkeus 348 mm	704 x 800 x 565 mm 704 x 1000 x 565 mm	Alalaatikon - korkeus 200 mm - syvyys 450 mm
	<b>UPK80VAZS UPK100VAZS</b>	Kvalibox (Z) 1*UKY_YETZM korkeus 348 mm 1*UKY_YETZ korkeus 348 mm	704 x 800 x 565 mm 704 x 1000 x 565 mm	- sidelista metallia
	_VAZS alalaatikossa pelti pohja - mahdollistaa sangot			

Viemäriaukollisen laatikon mitoitus UPK\_VAZ ja rakenne.

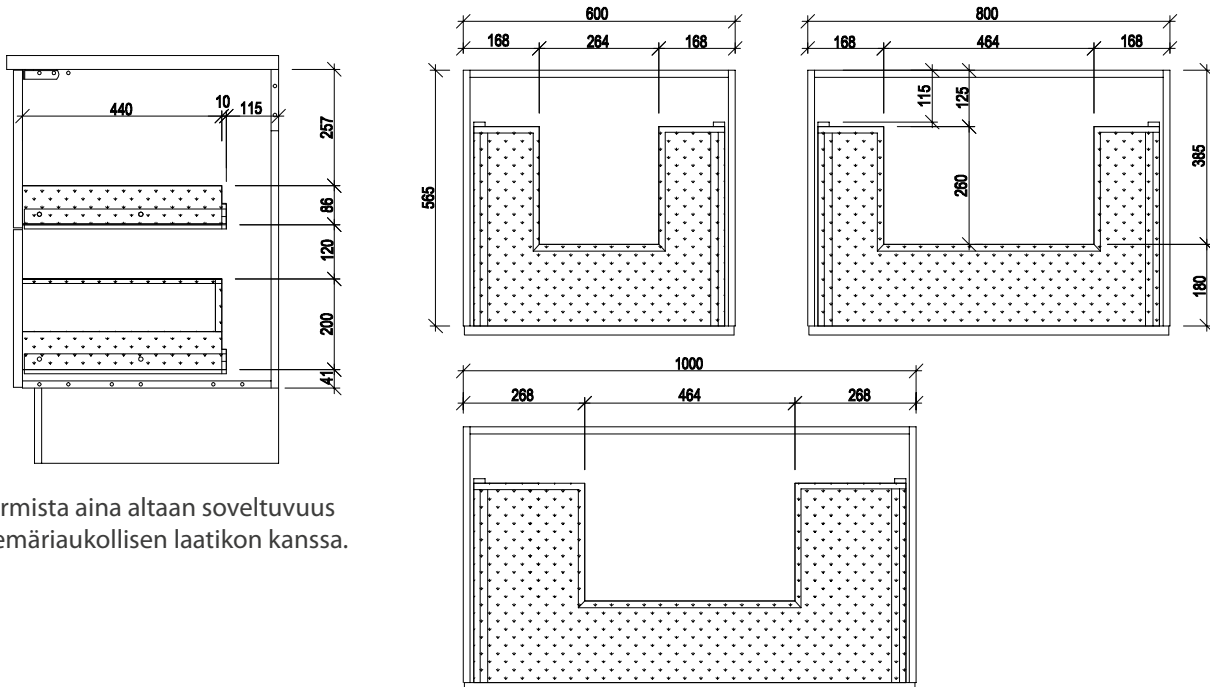

Varmista aina altaan soveltuvuus viemäriaukollisen laatikon kanssa.



Korkeus ilman tasoa = runko 704 mm + sokkelijalka 166 mm = 870 mm. Sokkelijalan säätö 110 -190 mm.

Z-tunnus = Kvalibox -laatikko / X-tunnus = Kvalibox -laatikon avaaja Tip On. Lajittelukaapeissa leveydet 500-1000 mm sidelista on metallia.

Tuote	Tuotekoodi	Ovet ja etusarjat	Korkeus x leveys x syvyys	Tuotetieto
Lajittelukaappi Blumotion -mekanismilla				
 	<b>UPK50MJKO</b>	1*UPK5OVIMJKZ kork. 700 mm	704 x 500 x 565 mm	- 1 x levyhylly  - metallikaulus mekanismi sangoille, syvyys 450 mm <b>(ei saatavana lisävarusteena)</b>  <b>LAJITTELUKAAPIIT ILMAN SANKOJA</b> - sangot tilataan erikseen
	<b>UPK60MJKO</b>	1*UPK6OVIMJKZ kork. 700 mm	704 x 600 x 565 mm	
UPK60MJKO				
 	<b>UPK50MJO</b>	1*UPK5LUK korkeus 124 mm 1*UPM5OVIMJZ kork. 572 mm	704 x 500 x 565 mm	
	<b>UPK60MJO</b>	1*UPK6LUK korkeus 124 mm 1*UPM6OVIMJZ kork. 572 mm	704 x 600 x 565 mm	
UPK60MJO				
 	<b>UPK60MJLO</b>	1*UKY6YETZM korkeus 348 mm 1*UKY6OVIMJZ kork. 348 mm	704 x 600 x 565 mm	- ylhäällä viemäriaukollinen laatikko, kork. 83 mm  - metallikaulus mekanismi sangoille, syvyys 450 mm <b>(ei saatavana lisävarusteena)</b>  <b>LAJITTELUKAAPIIT ILMAN SANKOJA</b> - sangot tilataan erikseen
	<b>UPK80MJLO</b>	1*UKY8YETZM korkeus 348 mm 1*UKY8OVIMJZ kork. 348 mm	704 x 800 x 565 mm	
UPK60MJLO				

**E** = tuotteesta ei erikoistötä

Korkeus ilman tasoa = runko 704 mm + sokkelijalka 166 mm = 870 mm. Sokkelijalan säätö 110 -190 mm.

Z-tunnus = Kvalibox -laatikko / X-tunnus = Kvalibox -laatikon avaaja Tip On. Lajittelukaapeissa leveydet 500-1000 mm sidelista on metallia.

Tuote	Tuotekoodi	Ovet ja etusarjat	Korkeus x leveys x syvyys	Tuotetieto
Lajittelukaappi ilman sankoja				
 UPK60JZO	<b>UPK30JZO</b>	Kvalibox -laatikolla 1*UPK3OVIVZ korkeus 700 mm	704 x 300 x 565 mm	<b>LAJITTELUKAAPIT ILMAN SANKOJA</b> - sangot tilataan erikseen
	<b>UPK40JZO</b>	1*UPK4OVIVZ korkeus 700 mm	704 x 400 x 565 mm	
	<b>UPK50JZO</b>	1*UPK5OVIVZ korkeus 700 mm	704 x 500 x 565 mm	
	<b>UPK60JZO</b>	1*UPK6OVIVZ korkeus 700 mm	704 x 600 x 565 mm	
 UPK60JZ20	<b>UPK60JZ20</b>	<b>Pariovellinen:</b> 1*UPK3OVIVZ korkeus 700 mm 1*UPK3OVI korkeus 700 mm	704 x 600 x 565 mm	- käsisyys saranoidun oven mukaan
	<b>UPK70JZO</b>	1*UPK3OVI korkeus 700 mm 1*UPK4OVIVZ korkeus 700 mm	704 x 700 x 565 mm	- 700 mm ja 900 mm leveissä yksiköissä jätevaunu 400 mm leveän oven takana
	<b>UPK80JZO</b>	1*UPK4OVI korkeus 700 mm 1*UPK4OVIVZ korkeus 700 mm	704 x 800 x 565 mm	
	<b>UPK90JZO</b>	1*UPK4OVIVZ korkeus 700 mm 1*UPK5OVI korkeus 700 mm	704 x 900 x 565 mm	
	<b>UPK100JZO</b>	1*UPK5OVI korkeus 700 mm 1*UPK5OVIVZ korkeus 700 mm	704 x 1000 x 565 mm	
Lajittelukaappi				
 	<b>UPK30JKSZO</b>	1*UPK3OVIVZ korkeus 700 mm	704 x 300 x 565 mm	Kvalibox -laatikolla - 1 x korkea sisälaatikko - 1 x korkea laatikko syvyys 450 mm - Ei pohjakaukaloa  <b>LAJITTELUKAAPIT ILMAN SANKOJA</b> - sangot tilataan erikseen
Lajittelukaappi				
	<b>UPK40JEZSO</b>	1*UKY40YETZY korkeus 348 mm 1*UKY40YETZ korkeus 348 mm	704 x 400 x 565 mm	Kvalibox -laatikolla - 2 x peltipohjalaatikko syvyys 450 mm  <b>LAJITTELUKAAPIT ILMAN SANKOJA</b> - sangot tilataan erikseen

**E** = tuotteesta ei erikoistötä

Sankopaketit lisäpiirteellä ilmoitetuille lajittelukaappeille.

## Sangot lajittelujärjestelmiin - SANKOPAKETIT

### LISÄPIIRRE JSA1 / Lajittelusankopaketti 2 x 10 litraa

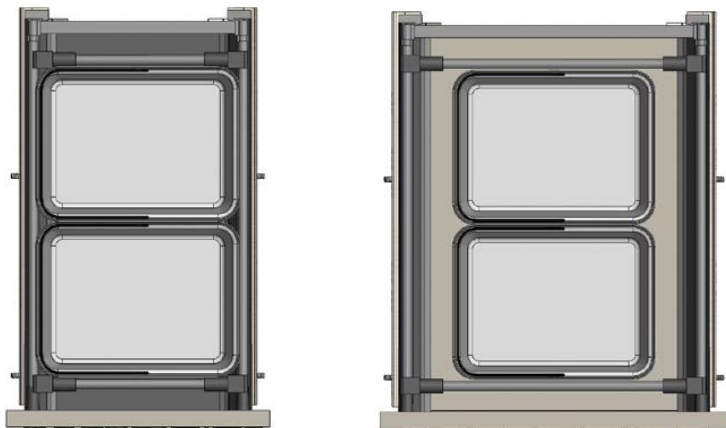

UPK30JKSZ0, UPK40JEZS0  
–Kvaliboxlajittelukaapit / laatikosto

UPK30JZ0, UPK40JZ0, UPK60JZ0, UPK60JZ20, UPK-  
70JZ0,  
UPK80JZ0, UPK90JZ0  
–Kvaliboxlajittelukaapit

UPK4JS0, UPK5JS0, UPK6JS0, UPK6JS20, UPK7JS0,  
UPK8JS0, UPK9JS0, UPK10JS0  
–pohjakiinnitteisellä lajittelutelineellä

UPK7KJS0, UPK8KJS0, UPK9KJS0, UPK10KJS0  
– kulmalajittelukaappi pohjakiinnitteisellä  
lajittelutelineellä

UPK4JV0 V8 –lajittelukaappi

### LISÄPIIRRE JSA2 / Lajittelusankopaketti 2 x 5 litraa + 1 X 10 litraa



UPK30JKSZ0, UPK40JEZS0  
–Kvalibox lajittelukaapit / laatikosto

UPK30JZ0, UPK40JZ0, UPK60JZ0, UPK60JZ20,  
UPK70JZ0, UPK80JZ0, UPK90JZ0  
–Kvalibox lajittelukaapit

UPK4JS0, UPK5JS0, UPK6JS0, UPK6JS20, UPK7JS0,  
UPK8JS0, UPK9JS0, UPK10JS0  
– pohjakiinnitteisellä lajittelutelineellä

UPK7KJS0, UPK8KJS0, UPK9KJS0, UPK10KJS0  
– kulmalajittelukaappi pohjakiinnitteisellä lajitteluteli-  
neellä

UPK4JV0 V8 – lajittelukaappi

### LISÄPIIRRE JSA3 / 2 x 10 Litraa + 1 x 17 Litraa



UPK50MJK0, UPK50MJ0, UPK50JZ0,  
UPK100JZ0 - Kvalibox lajittelukaapit / laatikosto

UPK5JV0 V8 – lajittelukaappi

Sankopaketit lisäpiirteellä ilmoitetuille lajittelukaapeille.

## Sangot lajittelujärjestelmiin - SANKOPAKETIT

LISÄPIIRRE JSA4 / 2 x 10 Litraa + 1 x 21 Litraa

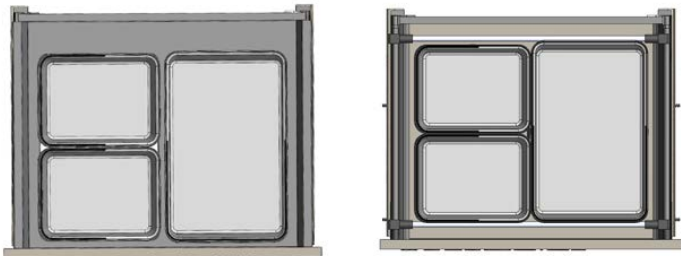

UPK60VAZS, UPK60MJK0, UPK60MJ0,  
UPK60MJL0, UPK60JZ0 – Kvalibox lajittelukaapit

UPK6JV0 – V8 lajittelukaappi

LISÄPIIRRE JSA5 / 4 x 10 Litraa

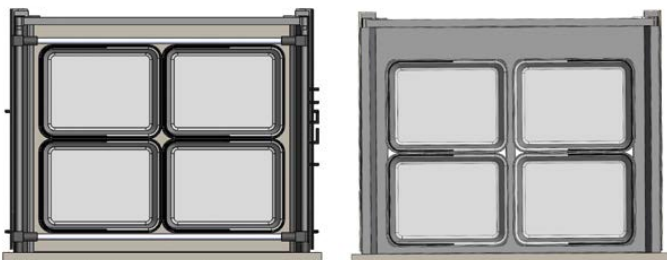

UPK50JZ0, UPK60VAZS, UPK60MJK0, UPK60MJ0,  
UPK60MJL0, UPK60JZ0 – Kvalibox lajittelukaapit

UPK6JV0 – V8 lajittelukaappi

LISÄPIIRRE JSA6 / 2 x 21 Litraa

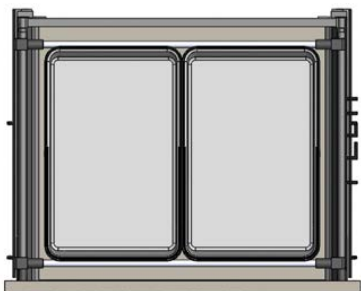

UPK60VAZS, UPK60MJK0, UPK60MJ0,  
UPK60MJL0, UPK60JZ0 – Kvalibox lajittelukaapit

UPK6JV0 – V8 lajittelukaappi

Sankopaketit lisäpiirteellä ilmoitetuille lajittelukaapeille.

## Sangot lajittelujärjestelmiin - SANKOPAKETIT

LISÄPIIRRE JSA7 / 2 x 10 Litraa + 1 x 17 Litraa + 1 x 21 Litraa

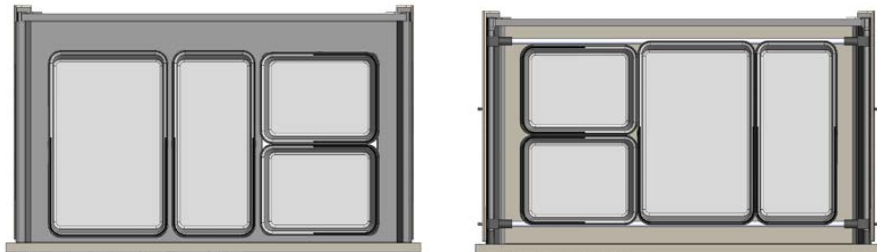

UPK80VAZS, UPK80MJL0  
– Kvalibox lajittelukaapit

LISÄPIIRRE JSA8 / 2 x 5 Litraa + 1 x 10 Litraa + 1 x 17 Litraa



UPK50MJK0, UPK50MJ0, UPK50JZ0,  
UPK100JZ0 - Kvalibox lajittelukaapit / laatikosto

UPK5JV0 V8 – lajittelukaappi

# Lajittelusangot

Lisävarusteina tilattavat lajittelusangot.

## Sangot lajittelujärjestelmiin

### Lajittelusangot ja kannet



JS5, 5l  
 JS10, 10l  
 JS17, 17l  
 JS21, 21l  
 JS8BIO, 8l  
 PATL, patterilokero

5 l, 230 x 90 x 290 mm  
 10 l, 230 x 180 x 290 mm  
 17 l, 160 x 360 x 290 mm  
 21 l, 230 x 360 x 290 mm  
 Patterilokero 110 x 85 x 85 mm



JS10KANSI  
 Lajittelusangon kansi  
 Sopivuus JS10

JS5KANSI  
 Lajittelusangon kansi  
 Sopivuus JS5

### Biojäteastia



JS8BIO  
 Biojäteastia  
 8 l, 230 x 200 x 210 mm

JS8BIOLISÄ  
 Biojäteastian aktiivihiilikansi ja pohja

UPK\_JZ0-lajittelukaapit: sankojen koot 300 mm leveissä lajitteluvaunuissa, 300 mm leveän oven takana, laatikon syvyys 450 mm



2 x 10 L

2 x 5 L + 10 L + PATL

2 x 5 L + BIO 8 L + PATL

21 L

UPK\_JZ0-lajittelukaapit: sankojen koot 400 mm leveissä lajitteluvaunuissa, 400 mm leveän oven takana, laatikon syvyys 450 mm

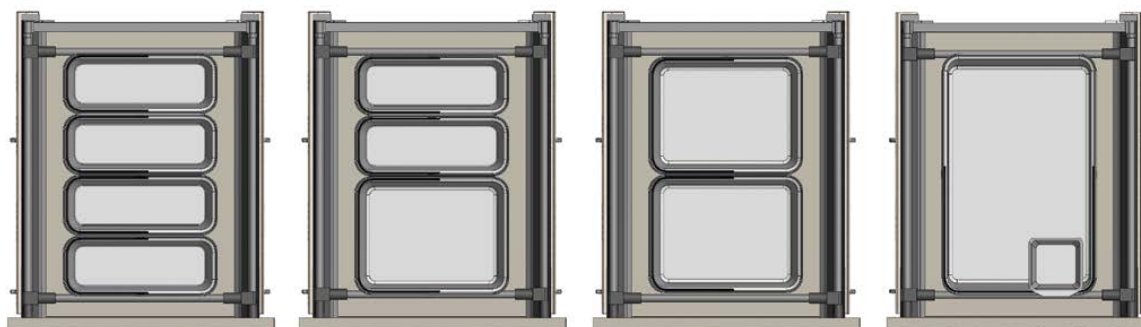

4 x 5 L

2 x 5 L + 10 L

2 x 10 L

21 L + PATL

Lisävarusteina tilattavat lajittelusangot.

## Sangot lajittelujärjestelmiin

UPK\_JZ0-lajittelukaapit: sangojen koot 500 mm leveissä lajitteluvaunuissa, 500 mm leveän oven takana, laatikon syvyys 450 mm



4 x 5 L + 17 L + kansi

2 x 5 L + BIO 8 L + 17 L

2 x 10 L + 17 L

17 L + 21 L

UPK\_MJ0-lajittelukaapit: sangojen koot 500 mm leveissä lajitteluvaunuissa, 500 mm leveän oven takana, laatikon syvyys 450 mm

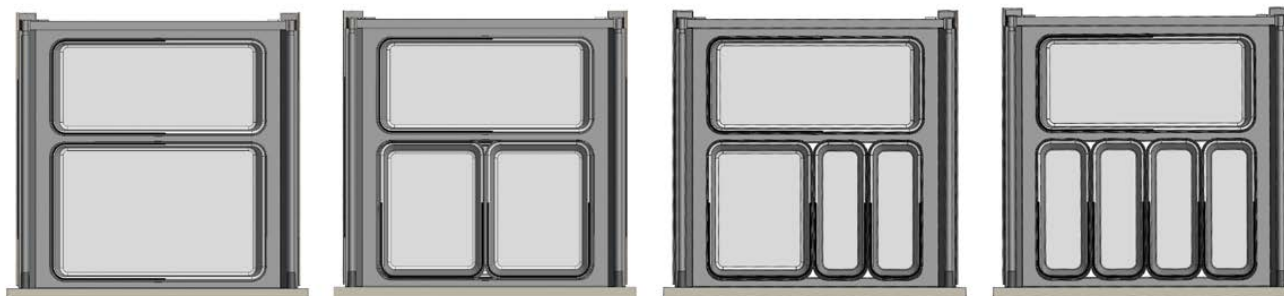

17 L + 21 L

2 x 10 L + 17 L

2 x 5 L + 10 L + 17 L

4 x 5 L + 17 L

UPK\_JZ0-lajittelukaapit: sangojen koot 600 mm leveissä lajitteluvaunuissa, 600 mm leveän oven takana, laatikon syvyys 450 mm

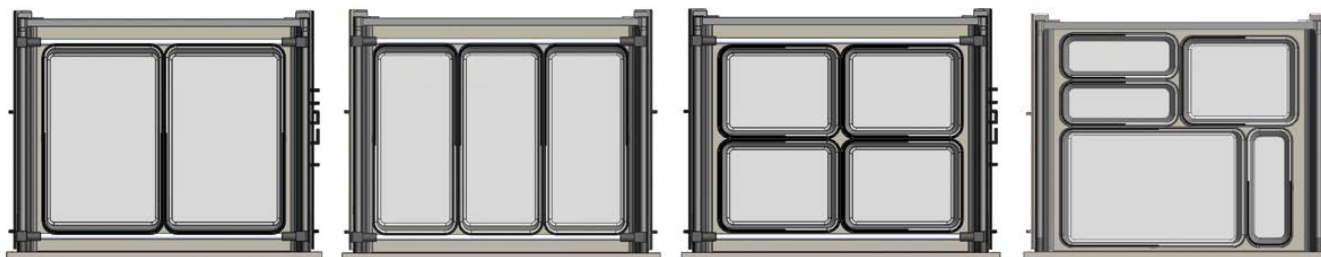

2 x 21 L

3 x 17 L

4 x 10 L

3 x 5 L + 21 L + 10 L

UPK\_MJ0-lajittelukaapit: sangojen koot 600 mm leveissä lajitteluvaunuissa, 600 mm leveän oven takana, laatikon syvyys 450 mm



4 x 10 L

2 x 5 L + 3 x 10 L

2 x 10 L + 21 L

2 x 5 L + 10 L + 21 L + PATL

Lisävarusteina tilattavat lajittelusangot.

## Sangot lajittelujärjestelmiin

UPK\_VAZS-lajittelukaapit: sangojen koot 800 mm leveissä lajitteluvaunuissa, 800 mm leveän oven takana, laatikon syvyys 450 mm

4 x 10 L + 17 L

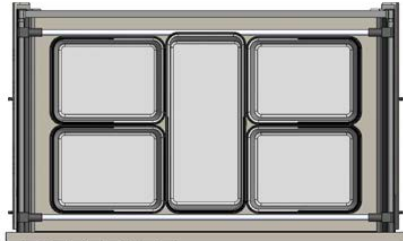

4 x 17 L

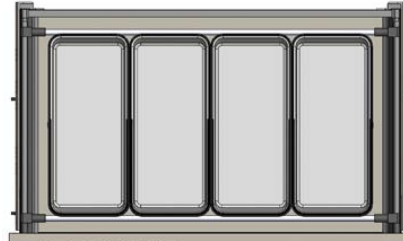

2 x 10 L + 17 L + 21 L

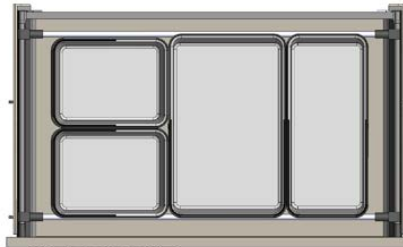

3 x 10 L + 1 x kansi +  
17 L + BIO 8 L

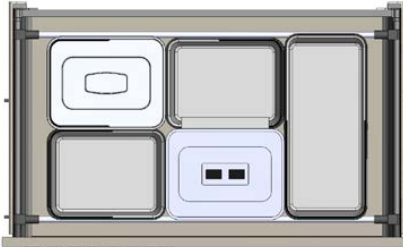

UPK\_MJLO-lajittelukaapit: sangojen koot 800 mm leveissä lajitteluvaunuissa, 800 mm leveän oven takana, laatikon syvyys 450 mm

17 L + 2 x 21 L

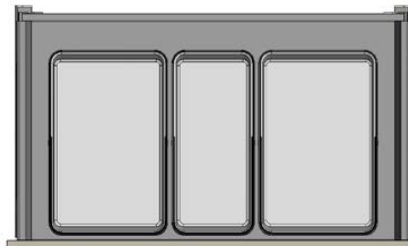

2 x 10 L + 17 L + 21 L

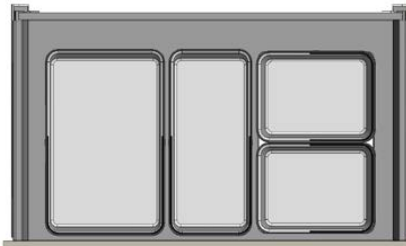

3 x 10 L + 17 L + 2 x 5 L



3 x 10 L + 2 x kansi + 17 L  
+ BIO 8 L + JSBIOLISÄ

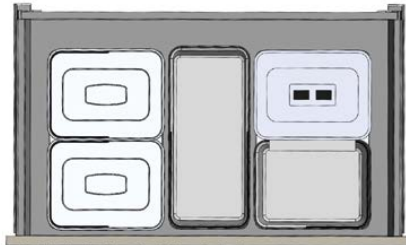

UPK\_VAZS-lajittelukaapit: sangojen koot 1000 mm leveissä lajitteluvaunuissa, 1000 mm leveän oven takana, laatikon syvyys 450 mm

6 x 10 L + 17 L

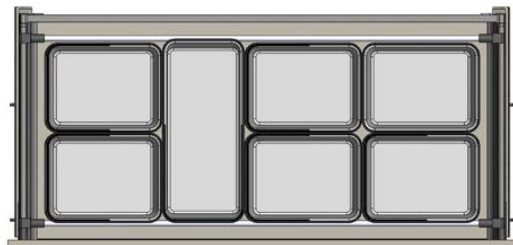

4 x 17 L + 21 L

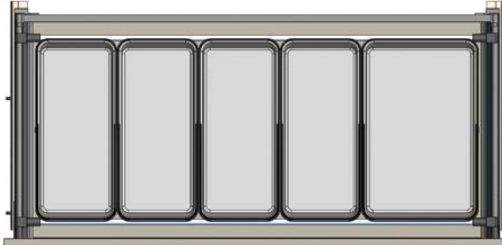

4 x 10 L + 17 L +  
21 L

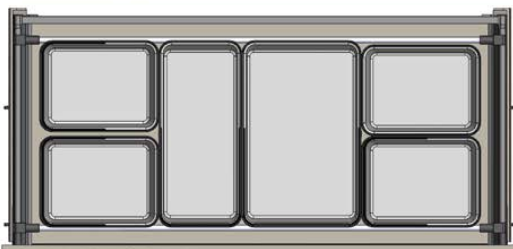

2 x 10 L + 17 L +  
2 x 21 L + kansi

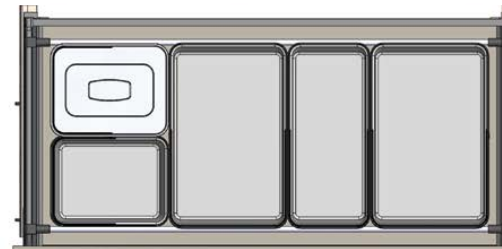



## Laajennettu lajittelu Kvalibox-pöytäkaapeissa

Tiukentuvat lajitteluvaatimukset edellyttävät asiakasohjautuvasti muunneltavia ratkaisuja. IMA-sankokorkeus 200 mm mahdollista lajittelun laajentamisen pöytäkaapeissa 500 syviin 252, 316 ja 348 korkeisiin laatikoihin sekä 200 korkeisiin sisälaatikoihin. Sankojen lisäksi Kvaliboxin poikittaisreelinki lisää lajittelun/säilyttämisen variaatioita. Nämä kaappimallit ovat esimerkkejä soveltuksista.

## Laatikostot UPK\_ ja UPM\_



Laatikon etusarjan korkeus 316 mm.  
Kaappilevydet 300, 400, 500 ja 600 mm

Laatikon etusarjan korkeudet 252 ja 316 mm.  
Kaappilevydet 300, 400, 500, 600, 700, 800, 900 ja 1000 mm

Laatikon etusarjan korkeus 348 mm.  
Kaappilevydet 300, 400, 500, 600, 700, 800, 900 ja 1000 mm

## Sisälaatikkokaapit

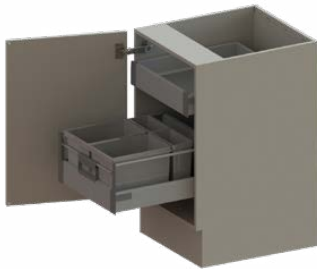

Sisälaatikkokorkeus 200 mm.  
Kaappilevydet 400, 500 ja 600 mm.

## Silistyslautalaatikostot



Laatikon etusarjan korkeudet 252 ja 316 mm.  
Kaappileveys 400 mm.

## Tasoliesilaatikostot



Laatikon etusarjan korkeudet 252 ja 316 mm.  
Kaappilevydet 500, 600, 800 ja 1000 mm.

# Kvalibox-laatikot/IMA-sangot

Maksimi sankomäärät laatikkoleveysittain. Sangot tilataan lisävarusteina.



300/1\*8 L + 2\*2,8L



400/2\*8 L



500/2\*8L + 2\*2,8L



600/2\*8L + 2\*2,8L

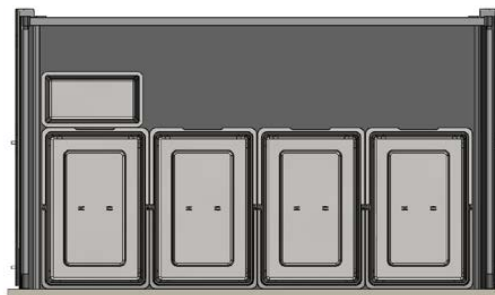

900 / 4\*8L + 1- 4\*2,8L

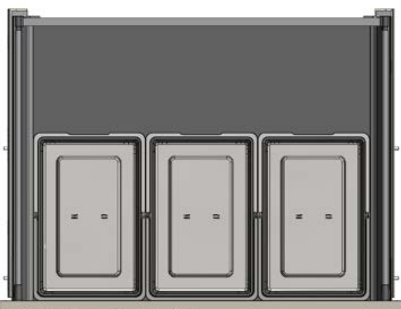

700/3\*8L + 1 - 3\*2,8L

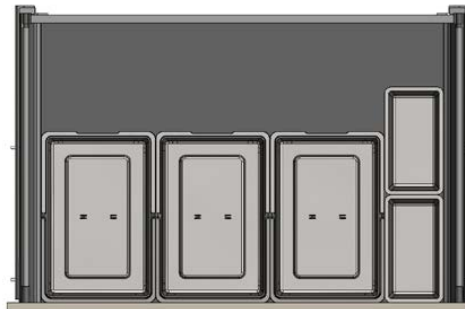

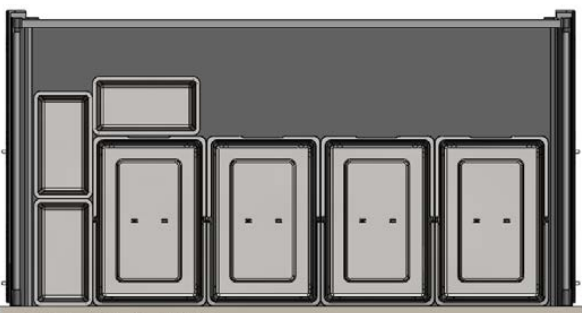

800/3\*8L + 2\*2,8L + 1 - 3\*2,8L





1000/4\*8L + 2\*2,8L + 1- 4\*2,8L

Korkeus ilman tasoa = runko 704 mm + sokkelijalka 166 mm = 870 mm. Sokkelijalan säätö 110-190 mm.  
Z-tunnus = Kvalibox -laatikko / X-tunnus = Kvalibox -laatikon avaaja Tip On.

Tuote	Tuotekoodi	Ovet ja etusarjat	Korkeus x leveys x syvyys	Tuotetieto
Lajittelukaappi pohjakiinnitteisellä lajittelutelineellä, ilman sankoja				
	<b>UPK4JSO</b>	1*UPK4OVI korkeus 700 mm	704 x 400 x 565 mm	- hyllyn syvyys 299 mm
	<b>UPK5JSO</b>	1*UPK5OVI korkeus 700 mm	704 x 500 x 565 mm	- pohjakiinnitteinen lajitteluteline
	<b>UPK6JSO</b>	1*UPK6OVI korkeus 700 mm	704 x 600 x 565 mm	- lajitteluteline ilmoitetun kätsyyden puolella
	<b>UPK6JS2O</b>	<b>Pariovellinen:</b> 2*UPK3OVI korkeus 700 mm	704 x 600 x 565 mm	- kätsyys määräytyy leveämmän oven mukaan
	<b>UPK7JSO</b>	1*UPK4OVI korkeus 700 mm 1*UPK3OVI korkeus 700 mm	704 x 700 x 565 mm	
	<b>UPK8JSO</b>	2*UPK4OVI korkeus 700 mm	704 x 800 x 565 mm	<b>LAJITTELUKAAPIIT ILMAN SANKOJA</b>
	<b>UPK9JSO</b>	1*UPK4OVIIV korkeus 700 mm 1*UPK5OVI korkeus 700 mm	704 x 900 x 565 mm	- sangot tilataan erikseen
	<b>UPK10JSO</b>	2*UPK5OVI korkeus 700 mm	704 x 1000 x 565 mm	
Kulmalajittelukaappi pohjakiinnitteisellä lajittelutelineellä, ilman sankoja				
	<b>UPK7KJSO</b>	1*UPK4OVI korkeus 700 mm 1*UPK3EL korkeus 700 mm	704 x 700 x 565 mm	- kaapissa kiinteä täyssyvä pohja
	<b>UPK8KJSO</b>	1*UPK5OVI korkeus 700 mm 1*UPK3EL korkeus 700 mm	704 x 800 x 565 mm	- hyllyn syvyys 299 mm
	<b>UPK9KJSO</b>	1*UPK4OVI korkeus 700 mm 1*UPK5OVIIVEL korkeus 700 mm	704 x 900 x 565 mm	- pohjakiinnitteinen lajitteluteline
	<b>UPK10KJSO</b>	1*UPK4OVI korkeus 700 mm 1*UPK6EL korkeus 700 mm	704 x 1000 x 565 mm	- kätsyys määräytyy täytteen mukaan
				- SA100TÄY -saranat
				<b>LAJITTELUKAAPIIT ILMAN SANKOJA</b> - sangot tilataan erikseen

# Nurkkakaapit

Korkeus ilman tasoa = runko 704 mm + sokkelijalka 166 mm = 870 mm. Sokkelijalan säätö 110 -190 mm.  
Z-tunnus = Kvalibox -laatikko / X-tunnus = Kvalibox -laatikon avaaja Tip On.

Tuote	Tuotekoodi	Ovet ja etusarjat	Korkeus x leveys x syvyys	Tuotetieto
Nurkkakaappi hyllyillä				
	<b>UPK9N</b>	1*UPK30VI korkeus 700mm 1*UPK30VIL korkeus 700mm	704 x 900/900 x 565 mm	<ul style="list-style-type: none"> <li>- toimitus koottuna</li> <li>- SA170 -saranat</li> <li>- hyllyjen saumakohdissa H-lista aina valkoinen</li> <li>- vedin vain toiseen oveen</li> <li>- Ei leveysmuutoksia - ovitukseen ei tehdä muutoksia</li> </ul>
UPK10N				
Nurkkakaappi 3/4 karusellilla				
	<b>UPK9NM</b>	1*UPK30VI korkeus 700 mm 1*UPK30VIL korkeus 700 mm	704 x 900/900 x 565 mm	<ul style="list-style-type: none"> <li>3/4 karuselli</li> <li>- tummanharmaa muovipinnoitettu</li> <li>- 2 lankahyllyä</li> <li>- kantavuus 25 kg/hylly</li> <li>- pohja/sidelistakiinnitteinen</li> <li>- toimitus koottuna</li> <li>- SA170 -saranat</li> <li>- vedin vain toiseen oveen</li> </ul>
UPK9NM				
Nurkkakaappi 3/4 karusellilla				
	<b>UPK90NMA</b>	1*UPK30VI korkeus 700 mm 1*UPK30VIL korkeus 700 mm	704 x 900/900 x 565 mm	<p>Mekanismin tiedot:</p> <ul style="list-style-type: none"> <li>- halkaisija 820 mm</li> <li>- korkeus 685 - 735 mm</li> <li>- tummanharmaa levyhylly, reunat tummanharmaat</li> <li>- kantavuus 25 kg</li> <li>- pohja/sidelistakiinnitteinen</li> <li>- toimitus erillisenä pakettina</li> <li>- rungon toimitus koottuna</li> <li>- SA170 -saranat</li> <li>- vedin vain toiseen oveen</li> </ul>
UPK90NMA				

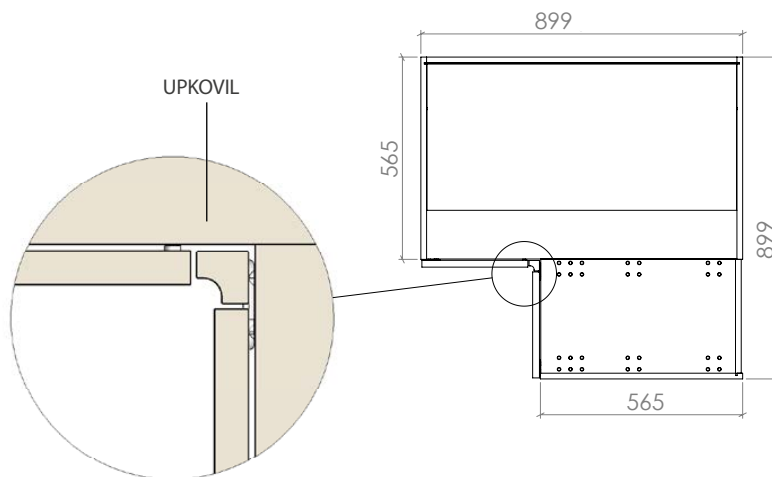

Vedin vain toiseen oveen, toisessa ovesa (UPKOVIL) pystylistä.  
Kätisyys vetimellisen oven mukaan.



**E** = tuotteesta ei erikoistötä

# Kulmakaapit

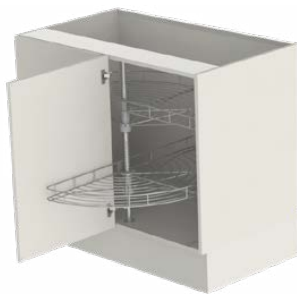
Korkeus ilman tasoa = runko 704 mm + sokkelijalka 166 mm = 870 mm. Sokkelijalan säätö 110 -190 mm.  
Z-tunnus = Kvalibox -laatikko / X-tunnus = Kvalibox -laatikon avaaja Tip On.

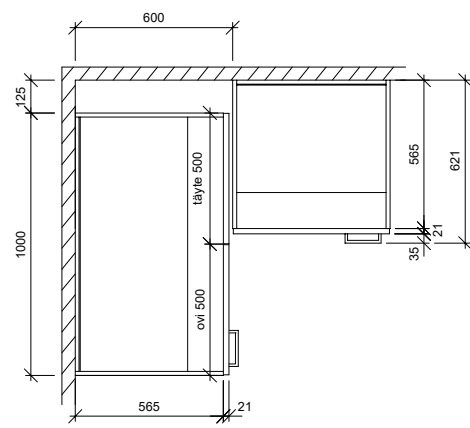
Tuote	Tuotekoodi	Ovet ja etusarjat	Korkeus x leveys x syvyys	Tuotetieto
<b>Kulmakaappi</b>				
 UPK6K vasen	<b>UPK6K</b>	1*UPK3OVI korkeus 700 mm 1*UPK3EL korkeus 700 mm	704 x 600 x 565 mm	- SA100TÄY -saranat
	<b>UPK7K</b>	1*UPK4OVI korkeus 700 mm 1*UPK3EL korkeus 700 mm	704 x 700 x 565 mm	
	<b>UPK8K</b>	1*UPK5OVI korkeus 700 mm 1*UPK3EL korkeus 700 mm	704 x 800 x 565 mm	
	<b>UPK9K</b>	1*UPK3OVI korkeus 700 mm 1*UPK6EL korkeus 700 mm	704 x 900 x 565 mm	
	<b>UPK10K</b>	1*UPK4OVI korkeus 700 mm 1*UPK6EL korkeus 700 mm	704 x 1000 x 565 mm	
<b>Kulmakaappi puolikarusellilla</b>				
 UPK10KP vasen	<b>UPK10KP</b>	1*UPK5OVI korkeus 700 mm 1*UPK5EL korkeus 700 mm	704 x 1000 x 565 mm	-1/2 karuselli, UPK830MEK - väri tummanharmaa - kantavuus 12 kg/hylly  - SA100TÄY -saranat
<b>Kulmakaappi puolikarusellilla</b>				
 UPK10KK vasen	<b>UPK10KK</b>	1*UPK4OVI korkeus 700 mm 1*UPK6EL korkeus 700 mm	704 x 1000 x 565 mm	- 1/2 karuselli, PK670MEK - väri tummanharmaa - kantavuus 12 kg/hylly  - SA100TÄY -saranat
	<p>Kulmakaappi sijoitetaan irti päätyseinästä. Kaappimallista ja vetimestä riippuen asennusvara on minimissään</p> <ul style="list-style-type: none"> <li>- 225 mm 400 mm täytteellä</li> <li>- 125 mm 500 mm täytteellä (kuvassa)</li> <li>- 25 mm 600 mm täytteellä</li> </ul> <p>Toimivat nurkka- ja kulmaratkaisut vaativat riittävän leveät täytteet.</p> <ul style="list-style-type: none"> <li>- runko syvyys 565 mm</li> <li>- ovi 19 mm + käyntiväli 2 mm</li> <li>- vetimen korkeus 35 mm</li> </ul> <p>Muista tarkistaa oven paksuus ja vetimen korkeus!</p>			

**E** = tuotteesta ei erikoistötä





# Kulmakaapit

Korkeus ilman tasoa = runko 704 mm + sokkelijalka 166 mm = 870 mm. Sokkelijalan säätö 110 -190 mm.  
Z-tunnus = Kvalibox -laatikko / X-tunnus = Kvalibox -laatikon avaaja Tip On.

Tuote	Tuotekoodi	Ovet ja etusarjat	Korkeus x leveys x syvyys	Tuotetieto
<b>Kulmakaappi LeMans -mekanismilla</b>				
 <p>Kuvan kaappi UPK100LM, vasen LMMEKO-mekanismi</p>	<b>UPK100LM</b>	1*UPK5OVI korkeus 700 mm 1*UPK5SEL korkeus 700 mm	704 x 1000 x 565 mm	<ul style="list-style-type: none"> <li>- LeMans kulmamekanismi</li> <li>- levyhyllyt</li> <li>- tumma harmaa kromattu kehys</li> <li>- kantavuus 25 kg/hylly</li> <li>- aukeamiskulma 85 astetta</li> <li>- hyllyjen korkeussäätö</li> <li>- hyllyt pikakiinnikkeellä</li> <li>- SA100TÄY -saranat</li> <li>- etäisyys nurkasta vähintään 150 mm</li> </ul>
<b>Kulmakaappi 1/2 karusellilla</b>				
 <p>UPK100KPA vasen</p>	<b>UPK100KPA</b>	1*UPK5OVI korkeus 700 mm 1*UPK5SEL korkeus 700 mm	704 x 1000 x 565 mm	<p>Mekanismin tiedot:</p> <ul style="list-style-type: none"> <li>- leveys 850 mm</li> <li>- syvyys 470 mm</li> <li>- korkeus 542 mm</li> <li>- tumma harmaa levyhylly, reunat harmaat</li> <li>- kantavuus 20 kg</li> <li>- SA100TÄY -saranat</li> </ul>
<b>Sisälaatikkokaappi Kvalibox -sisälaatikoilla</b>				
 <p>UPK40SZ</p>	<b>UPK40SZ</b> <b>UPK50SZ</b> <b>UPK60SZ</b>	1*UPK_OVI korkeus 700 mm	704 x 400 x 565 mm 704 x 500 x 565 mm 704 x 600 x 565 mm	<ul style="list-style-type: none"> <li>- 1 x SL_Z matala</li> <li>- 1 x SL_ZK korkea</li> <li>- SA155H-saranat</li> </ul>
<b>Astiankuivauslaatikko</b>				
 <p><b>E</b></p>	<b>UPK60KYAZ45</b>	1*UKY6YETAL korkeus 348 mm 1* UKY6YETZ korkeus 348 mm	704x600x565 mm	<p>Kvalibox laatikolla</p> <ul style="list-style-type: none"> <li>- alla 500 syvä vakiolaatikko</li> <li>Yläosassa kromatut varusteet</li> <li>- 1 x tасoritilä</li> <li>- 1 x lautasritilä</li> <li>- 1 x valutuskaukalo</li> </ul>

**E** = tuotteesta ei erikoistöitä







Korkeus ilman tasoa = runko 704 mm + sokkelijalka 166 mm = 870 mm. Sokkelijalan säätö 110 -190 mm.  
Z-tunnus = Kvalibox -laatikko / X-tunnus = Kvalibox -laatikon avaaja Tip On.

Tuote	Tuotekoodi	Ovet ja etusarjat	Korkeus x leveys x syvyys	Tuotetieto
<b>Korikaappi</b>				
 <p>UPK4LM</p>	<p><b>UPK4LM</b></p> <p><b>UPK5LM</b></p> <p><b>UPK6LM</b></p>	1*UPK_OVI korkeus 700 mm	<p>704 x 400 x 565 mm</p> <p>704 x 500 x 565 mm</p> <p>704 x 600 x 565 mm</p>	<ul style="list-style-type: none"> <li>- 2 x SJ_LMS matala, syvyys 500 mm</li> <li>- korin korkeus 140 mm</li> <li>- rullaliu'ut</li> <li>- tummanharmaa kori</li> </ul> <p>M-syvyys</p>
<b>Korikaappi</b>				
 <p>UPK4LK</p>	<p><b>UPK4LK</b></p> <p><b>UPK5LK</b></p> <p><b>UPK6LK</b></p>	1*UPK_OVI korkeus 700 mm	<p>704 x 400 x 565 (475) mm</p> <p>704 x 500 x 565 (475) mm</p> <p>704 x 600 x 565 (475) mm</p>	<p>UPK_LK korit</p> <ul style="list-style-type: none"> <li>- 1 x SJ_LMS matala,</li> <li>- 1 x SJ_LKS korkea, syvyys 500 mm</li> </ul> <p>UPK_LKM korit</p> <ul style="list-style-type: none"> <li>- 1 x SJ_LM matala,</li> <li>- 1 x SJ_LK korkea, syvyys 450 mm</li> </ul> <ul style="list-style-type: none"> <li>- korin korkeus 140/320 mm</li> <li>- rullaliu'ut</li> <li>- tummanharmaa kori</li> </ul> <p>M-syvyys</p>
<b>Vetokorikaappi</b>				
 <p><b>E</b></p>	<b>UPK20VKS</b>	1*UPK2OVIE kork. 700 mm	704 x 200 x 565 mm	<ul style="list-style-type: none"> <li>- kiinteät hyllyt</li> <li>- lankapohja</li> <li>- mekanismilla ei kätsisyyttä</li> <li>- mekanismin väri tummanharmaa</li> </ul>
<b>Vetokorikaappi</b>				
 <p><b>E</b></p>	<p><b>UPK30VK</b></p> <p><b>UPK40VK</b></p>	<p>1*UPK3OVIE korkeus 700 mm</p> <p>1*UPK4OVIE korkeus 700 mm</p>	<p>704 x 300 x 565 mm</p> <p>704 x 400 x 565 mm</p>	<ul style="list-style-type: none"> <li>- pohjakiinnitteinen</li> <li>- ei kätsisyyttä</li> <li>- korit levypohjalla</li> <li>- ylimmäisessä korissa</li> <li>- korkeussäätö</li> <li>- ei alumiinikehysoveen</li> <li>- mekanismin väri tummanharmaa</li> </ul>

**E** = tuotteesta ei erikoistöitä

# Puulaatikko ja sokkelilaatikat

Korkeus ilman tasoa = runko 704 mm + sokkelijalka 166 mm = 870 mm. Sokkelijalan säätö 110 -190 mm.  
Z-tunnus = Kvalibox -laatikko / X-tunnus = Kvalibox -laatikon avaaja Tip On.

Tuote	Tuotekoodi	Ovet ja etusarjat	Korkeus x leveys x syvyys	Tuotetieto
<b>Puulaatikkokaappi</b>				
 	<b>UPK5P</b>	1*UPK5OVIE korkeus 700 mm	704 x 500 x 565 mm	- kippihalkolaatikko - koivuvaneria  - ei sovi asennettavaksi Petran Raami järjestelmän kanssa  - ei SL- WL- ja WC-vetimillä
<b>Sokkelilaatikko</b>				
 	<b>Laatikat:</b> SOPL40X SOPL50X SOPL60X SOPL70X SOPL80X  <b>Etusarjat:</b> SOES4X SOES5X SOES6X SOES7X SOES8X	Etusarja tilattava aina erikseen Etusarja sokkelimateriaalia Etusarjan korkeus 150 mm  	164 x 400 x 487 mm 164 x 500 x 487 mm 164 x 600 x 487 mm 164 x 700 x 487 mm 164 x 800 x 487 mm <b>Huom.</b> 700 ja 800 leveään laatikon asennus vain laatikoston alle	Kvalibox TIP ON -laatikolla, syvyys 450 mm  Runkoväri aina valkoinen  Ei sovellu uuni- ja tasoliesikaappien alle. Ei myöskään kodinkonekomeroitten alle.
<b>Laatikkoyksikkö työtason alle</b>				
 	<b>UPL30LYZ</b> <b>UPL40LYZ</b> <b>UPL50LYZ</b> <b>UPL60LYZ</b>  <b>UPL30LYZM</b> <b>UPL40LYZM</b> <b>UPL50LYZM</b> <b>UPL60LYZM</b>	1*UPK_METZ korkeus 124 mm	128 x 300 x 565 mm 128 x 400 x 565 mm 128 x 500 x 565 mm 128 x 600 x 565 mm  128 x 300 x 475 mm 128 x 400 x 475 mm 128 x 500 x 475 mm 128 x 600 x 475 mm	Kvalibox -laatikolla  - työtason alle - ilman pohjaa

**E** = tuotteesta ei erikoistöitä



Korkeus ilman tasoa = runko 576 mm + sokkelijalka 166 mm = 742 mm. Sokkelijalan säätö 110 -190 mm.  
Z-tunnus = Kvalibox -laatikko / X-tunnus = Kvalibox -laatikon avaaja Tip On.

Tuote	Tuotekoodi	Ovet ja etusarjat	Korkeus x leveys x syvyys	Tuotetieto
<b>Hyllykaappi</b>				
 UPM4H   UPM8H	<b>UPM3H</b> <b>UPM4H</b> <b>UPM5H</b> <b>UPM6H</b>  <b>UPM6H2</b> <b>UPM8H</b> <b>UPM10H</b>	1*UPM_OVI korkeus 572 mm  <b>Pariovellinen:</b> 2*UPM_OVI korkeus 572 mm	576 x 300 x 565 mm 576 x 400 x 565 mm 576 x 500 x 565 mm 576 x 600 x 565 mm  576 x 600 x 565 mm 576 x 800 x 565 mm 576 x 1000 x 565 mm	- 1 x irtohylly  M-syvyys
<b>Laatikosto</b>				
  	<b>UPM40LPZ</b> <b>UPM50LPZ</b> <b>UPM60LPZ</b>	Kvalibox (Z) 2*UPK_METZ korkeus 124 mm 1*UPK_SETZ korkeus 316 mm	576 x 400 x 565 mm 576 x 500 x 565 mm 576 x 600 x 565 mm	Kvalibox -laatikoilla  M-syvyys
	<b>UPM40LPX</b> <b>UPM50LPX</b> <b>UPM60LPX</b>	TIP ON (X) 2*UPK_METX korkeus 124 mm 1*UPK_SETX korkeus 316 mm	576 x 400 x 565 mm 576 x 500 x 565 mm 576 x 600 x 565 mm	Kvalibox -laatikoilla TIP ON avausmekanismilla  M-syvyys
<b>Laatikosto</b>				
 UPM40KYZ     UPM80KYX	<b>UPM40KYZ</b> <b>UPM50KYZ</b> <b>UPM60KYZ</b>  <b>UPM80KYZ</b> <b>UPM100KYZ</b>  <b>UPM40KYX</b> <b>UPM50KYX</b> <b>UPM60KYX</b>  <b>UPM80KYX</b> <b>UPM100KYX</b>	Kvalibox (Z) 1*UPK_KETZ korkeus 252 mm 1*UPK_SETZ korkeus 316 mm  TIP ON (X) 1*UPK_KETX korkeus 252 mm 1*UPK_SETX korkeus 316 mm	576 x 400 x 565 mm 576 x 500 x 565 mm 576 x 600 x 565 mm  576 x 800 x 565 mm 576 x 1000 x 565 mm  576 x 400 x 565 mm 576 x 500 x 565 mm 576 x 600 x 565 mm  576 x 800 x 565 mm 576 x 1000 x 565 mm	Kvalibox -laatikoilla  M-syvyys  Kvalibox -laatikoilla TIP ON avausmekanismilla  M-syvyys



**E** = tuotteesta ei erikoistötä

Pöytäkaapeista voidaan tilata osina hyllykaapit. Kaikki muut tulevat aina valmiiksi koottuina!



= seuraavien ovimallien kanssa TIP-ON ei toimi  
279, 275, 959 + värit  
\_AL alumiiniprofilin mikrolaminaattiovet.

Korkeus ilman tasoa = runko 320 mm + sokkelijalka 166 mm = 486 mm. Sokkelijalan säätö 110 -190 mm.  
Z-tunnus = Kvalibox -laatikko / X-tunnus = Kvalibox -laatikon avaaja Tip On.

Tuote	Tuotekoodi	Ovet ja etusarjat	Korkeus x leveys x syvyys	Tuotetieto
Istuinlaatikosto kvalibox				
	<b>UIL50LZ</b> <b>UIL60LZ</b>	Kvalibox (Z) 1*UPK_SETZ korkeus 316 mm	320 x 500 x 565 mm 320 x 600 x 565 mm	Kvalibox -laatikko Vaatii erillisen työtason M-syvyys
	<b>UIL80LZ</b> <b>UIL100LZ</b>		320 x 800 x 565 mm 320 x 1000 x 565 mm	
Kuvassa UIL50LZ				
Istuinlaatikosto Kvalibox TIP-ON				
	<b>UIL50LX</b> <b>UIL60LX</b>	Kvalibox TIP-ON (X) 1*UPK_SETX korkeus 316 mm	320 x 500 x 565 mm 320 x 600 x 565 mm	Kvalibox -laatikko TIP-ON avausmekanismilla Vaatii erillisen työtason M-syvyys
	<b>UIL80LX</b> <b>UIL100LX</b>		320 x 800 x 565 mm 320 x 1000 x 565 mm	
Kuvassa UIL80LX				







Tuote	Tuotekoodi	Tuotetieto
Päätyhylly saareke		
	<p><b>HPUPK895</b></p>	<p>Korkeus 704 mm Leveys 895 mm Syvyys 200 mm</p> <p>Kalustelevy</p> <ul style="list-style-type: none"> <li>• VA valkoinen melamiini</li> <li>• Maalattu                     <ul style="list-style-type: none"> <li>- M5*, M6*, MQ*, M7*, MP* ja MY*</li> <li>- Trendivärit *</li> <li>- NCS -värit **</li> </ul> </li> </ul> <p>Toimitus koottuna</p>
Päätyhylly saareke		
	<p><b>HPUPK1130</b></p>	<p>Korkeus 704 mm Leveys 1130 mm Syvyys 200 mm</p> <p>Kalustelevy</p> <ul style="list-style-type: none"> <li>• VA valkoinen melamiini</li> <li>• Maalattu                     <ul style="list-style-type: none"> <li>- M5*, M6*, MQ*, M7*, MP* ja MY*</li> <li>- Trendivärit *</li> <li>- NCS -värit **</li> </ul> </li> </ul> <p>Toimitus koottuna</p>
Päätyhylly pöytäkaappi		
	<p><b>HPUPK565</b></p>	<p>Korkeus 704 mm Leveys 565 mm Syvyys 200 mm</p> <p>Kalustelevy</p> <ul style="list-style-type: none"> <li>• VA valkoinen melamiini</li> <li>• Maalattu                     <ul style="list-style-type: none"> <li>- M5*, M6*, MQ*, M7*, MP* ja MY*</li> <li>- Trendivärit *</li> <li>- NCS -värit **</li> </ul> </li> </ul> <p>Toimitus koottuna</p>

**E** = vain vakiomittaisena

# WILLA-pääty

Korkeus ilman tasoa = runko 320 mm + sokkelijalka 166 mm = 486 mm. Sokkelijalan säätö 110 -190 mm.  
Z-tunnus = Kvalibox -laatikko / X-tunnus = Kvalibox -laatikon avaaja Tip On.

Tuote	Tuotekoodi	Tuotetieto
Saarekkeen avopääty		
 <p><b>WIPÄÄTY9J2</b></p>	 <p><b>WIPÄÄTY9J4</b></p>	<p><b>WIPÄÄTY9J2</b> Korkeus 870 mm Leveys 540 mm + päätylevy Syvyys 935 mm</p> <p><b>WILEVY9</b> <b>WILEVYV9</b></p> <p><b>WIPÄÄTY9J4</b> Korkeus 870 mm Leveys 600 mm Syvyys 935 mm -toimii myös itsenäi- senä saarekkeena</p>
Saarekkeen avopääty		
 <p><b>WIPÄÄTY12J2</b></p>	 <p><b>WIPÄÄTY12J4</b></p>	<p><b>WIPÄÄTY12J2</b> Korkeus 870 mm Leveys 540 mm + päätylevy Syvyys 1170 mm</p> <p><b>WILEVY12</b> <b>WILEVYV12</b> <b>WIPÄÄTY12J4</b> Korkeus 870 mm Leveys 600 mm + päätylevy Syvyys 1170 mm - toimii myös itsenäi- senä saarekkeena</p>

Runko ja levyhyllyt:  
Maalattu M9\*, M5\*, MP\*, MQ\*, M6\* ja MY\*  
Hyllyn paksuus 16 mm  
Hyllyvälit:  
- alin 240 mm  
- ylin 265 mm  
**WILEVY9** mitat: 870x935x16 mm  
**WILEVYV9** mitat: 870x935x19 mm

Päätylevy tilataan halutuista levy materiaaleista omalla koodilla, levyissä on kasausta varten poraukset  
Jaloissa 5 mm säätönastat

TOIMITUS OSINA

WILEVYV9 JA WILEVYV12  
Melamiini, viilutetut, maalatut (ei kiiltävät) ja mikro-  
laminaatti viimeistelylevyt.

Runkoväristä poikkeavat hyllyt tilataan levy materiaa-  
lista ELEVY:nä mitoilla  
- 812 x 590 mm (WIPÄÄTY9J)  
- 812 X 535 mm (WIPÄÄTY9L)  
- 1047 X 590 mm (WIPÄÄTY12J)  
- 1047 X 535 mm (WIPÄÄTY12L)  
**WILEVY12** mitat: 870x1170x16 mm  
**WILEVYV12** mitat: 870x1170x19 mm

Huom. levy materiaalin kuvion suunta.

Vakiohyllyt sisältyvät aina toimitukseen.



Tuote	Tuotekoodi	Tuotetieto
<p>Ylösouseva kulma</p>	<p><b>TEKULMA</b></p>	<p>korkeus 704 x leveys 582 x syvyys 582</p> <p>Ylösouseva kulmamekanismi                      - kantavuus ylätaso max. 10 kg                      - kantavuus alataso max 15 kg</p> <p>Sähköinen nostin, turvamekanismi. +/- painokytin metallikehyksessä</p> <p>Valo alatasolle - syttyy nostettaessa ja sammuu kiinniasennossa</p> <p>Ylätaso nousee 495 mm korkeuteen pöytätasosta</p> <p>Maadoitettu pistorasia kodin koneille ylemmän tason alla</p> <p>Virtajohtojen pituudet: nostin 1600 mm, pistorasia 1700 mm</p> <p>Virtakytkentä pistorasiaan</p> <p>Kaksi hyllytasoa, materiaali muovi</p> <p>Ei vaadi erillistä kaappia</p> <p><b>Vaatii kulmatasoon erikoiskoneistuksen</b>, tasojen lisämääritteet TTEO (koneistus tason oikea pää) ja TTEV (koneistus tason vasen pää).                      Kaapin etukulmassa täyte, koodi TEKULMATÄYTE, listat ovivärin mukaan, kulmaprofiilin väri alumiini</p> <p>Katso mallistokirjan kohta `Kulmakaappien täytteet ovimalleittain`                      - kulman mitta 78x78 mm                      - korkeus 700 mm</p>
		
<p><b>TEKULMATÄYTE</b></p> 		

# TEKULMA tason mitoitus

Korkeus ilman tasoa = runko 704 mm + sokkelijalka 166 mm = 870 mm. Sokkelijalan säätö 110-190 mm.  
Z-tunnus = Kvalibox -laatikko / X-tunnus = Kvalibox -laatikon avaaja Tip On.

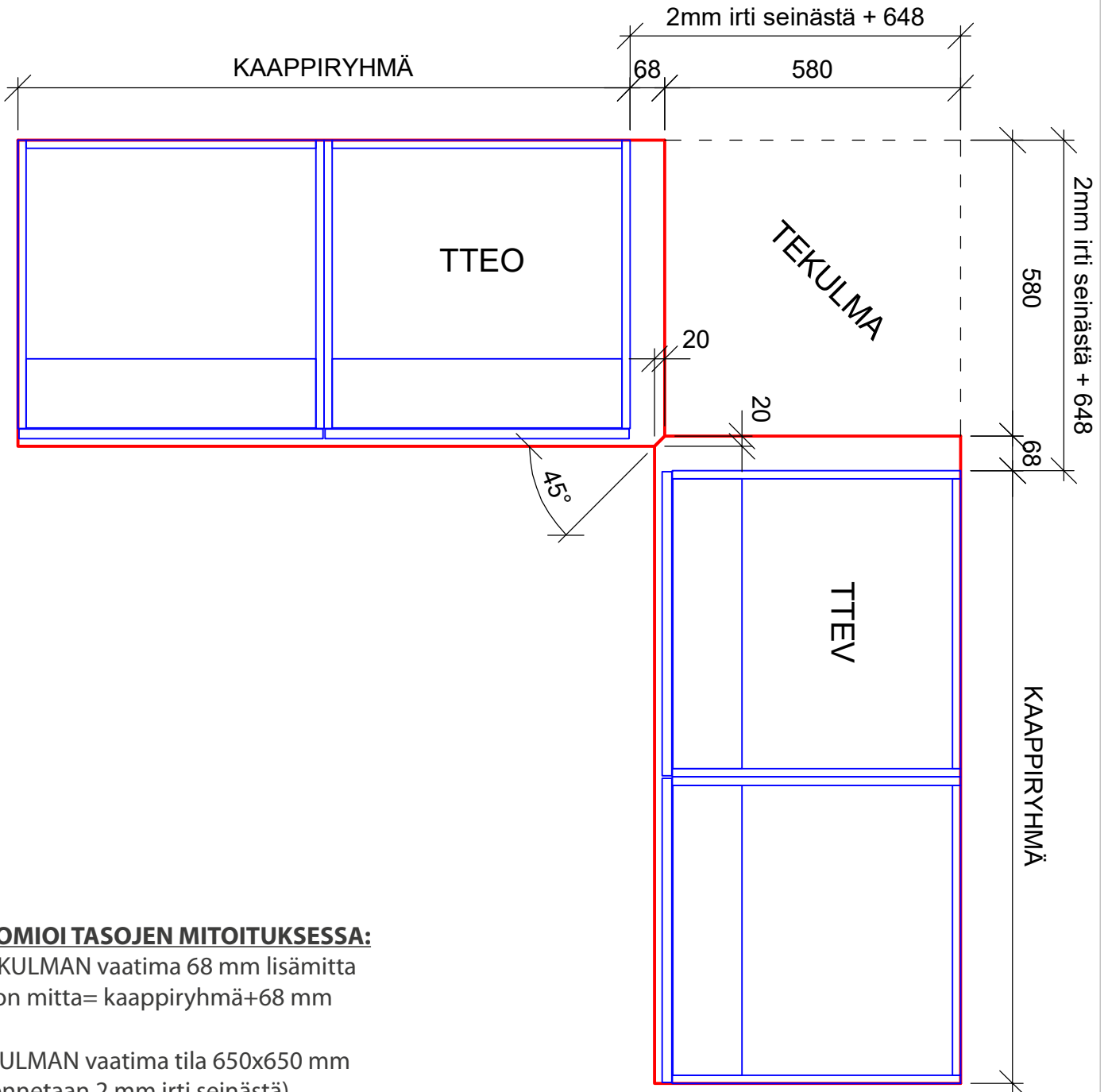

## **HUOMIOI TASOJEN MITOITUKSESSA:**

- TEKULMAN vaatima 68 mm lisämitta  
Tason mitta= kaappiryhmä+68 mm

TEKULMAN vaatima tila 650x650 mm  
(asennetaan 2 mm irti seinästä)



Mitoitus.....	122
Hyllykaapit.....	124
Välitilalaatikot .....	126
Lasihyllykaapit .....	127
Yläsaranoitdut kaapit.....	128
Taiteovikaapit.....	129
Liukuprofiilikaapit .....	131
Astiankuivauskaapit .....	132
Astiankuivauskaapit RST-ritilät.....	134
Nurkkakaapit .....	136
Kulmakaapit.....	137
Seinäkaapit integroiduille mikroille .....	138
Tuuletinkaapit.....	139
Avohyllyköt .....	142
Syvät seinäkaapit .....	143



## Aukipitolaitteet



USY4YA

### Aventos -aukipitolaite

Kaappitunnukseen A -loppuvissa yläsaranoituissa tuotteissa aukipitolaitteena on Aventos -mekanismi.

- Kaapin leveydestä riippumatta mekanismeja on aina 2 kpl, eikä ovesa ole saranoita
- Oven aukeamiskulma on 107 astetta
- Kaksi eri kantavuutta leveydet 4 ja 5-10
- Vain yhtenäisillä ovimalleilla, ei alumiinikehysovella
- Ei erikoismittoja



## Taiteovikaapit

USM6HW(EP), USM8HW(EP) ja USM10HW(EP) on mekaanisia taiteovikaappeja. Ovet avautuvat sivuun kiinnitettyjen vipuvarsien varassa. Varsien kantovoimaa mahdollista säätää ja siten eri painoiset ovet toimivat yhtä herkästi. Ovipari saranoidaan keskenään. Tämä saranointi on ns. joustava ja estää esim. sormien puristumisen ovien väliin.

- Vain yhtenäisillä ovimalleilla, ei alumiinikehysovella. Vedin tulee alimmaiseen oveen
- Mekanismit toimitetaan valmiiksi asennettuina
- Ei erikoismittoja



## Vedikkeetön sormilistallinen seinäkaappi, tunnus EP

Vedikkeettömässä seinäkaapissa on kaapin alapohjassa alumiiniprofiili, joka mahdollistaa oven avaamisen oven takaa. Profiili on aina alumiinin värinen. Runkoväreinä ovat vakio runkovärit, vain 330 mm syviin runkoihin. Vedikkeettömiä seinäkaappeja saa USK, USM, USE ja USY korkuisina. Kaapin lopputunnukseksi on EP. Vedikkeetön seinäkaappi mahdollistaa vedikkeettömän oven mistä tahansa malliston ovesta. Valittaessa ovimallia on muistettava oven käyttötapa – oven tulee kestää jatkuvaa kädellä koskettelua. Pinnat tulee olla helposti puhdistettavia.



## Soft Close -saranat

107, 155 ja 45 astetta aukeavat saranat ovat vakiona integroidulla vaimentimella varustettuja Soft Close-saranoita. Ovi sulkeutuu hitaasti ja äänettömästi.

## Seinäkaapit, runkosyvyys on 330 mm.

USK korkea seinäkaappi, rungon korkeus 864 mm.

USM matala seinäkaappi, rungon korkeus 704 mm.

USE erikoismatala seinäkaappi, rungon korkeus 576 mm.

USY seinäyläkaappi, rungon korkeus 352 mm.

EP -tunnus tuotekoodin jälkeen sulussa = vedikkeetön (sormilistallinen) seinäkaappi.

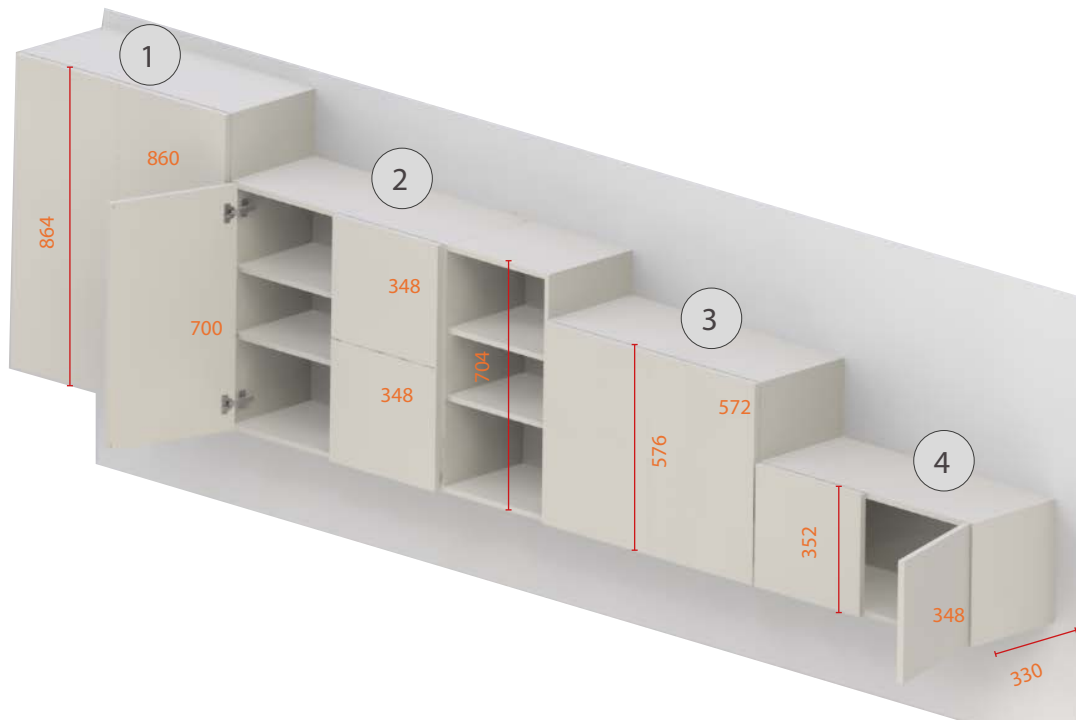

1

Korkea seinäkaappi USK  
Rungon korkeus 864 mm

2

Matala seinäkaappi USM  
Rungon korkeus 704 mm  
(vieressä 2xUSY)

3

Erikoismatala seinäkaappi USE  
Rungon korkeus 576 mm

4

Seinäyläkaappi USY  
Rungon korkeus 352 mm

5

Taiteovikaappi USM  
Rungon korkeus 704 mm

6

Ylöspäin aukeava seinäyläkaappi USY\_YA  
Rungon korkeus 352 mm  
Aventos -aukipitolaite

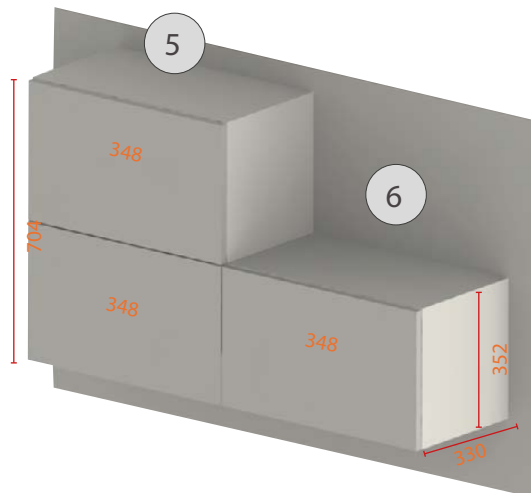

## Erikoiskorkea seinäkaappi, runkosyvyys on 330 mm.

USH erikoiskorkea seinäkaappi, rungon korkeus 1248 mm + 130 mm = 1378 mm  
 Soveltuu korkean USK -seinäkaapin (864 mm) tai UKK -komeron (2112 mm) + 30 mm tason viereen.  
 Ei erikoismittoja, rajatulla ovimallistolla.

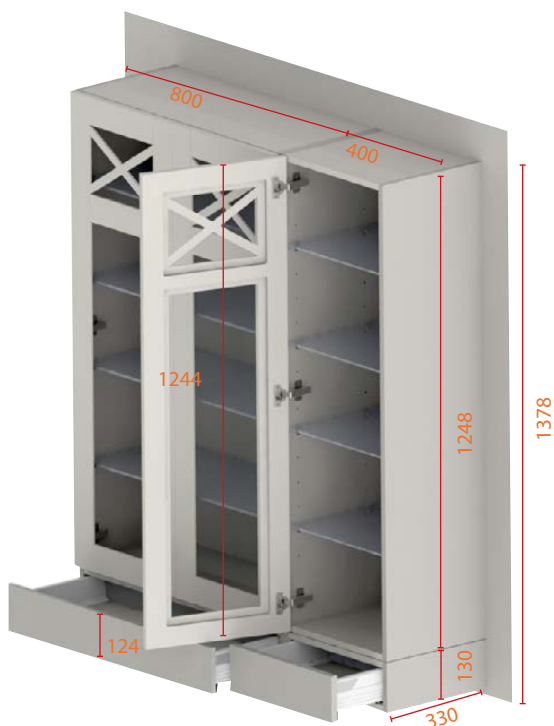

## Syvät seinäkaapit, runkosyvyys on 475 ja 565 mm.

USK korkea seinäkaappi, rungon korkeus 864 mm.  
 USM matala seinäkaappi, rungon korkeus 704 mm.  
 USE erikoismatala seinäkaappi, rungon korkeus 576 mm.



475 mm syvän rungon koodin viimeinen kirjain on M esim. USK4HSM



## Hyllykaapit

Runkosyvyys on 330 mm

Korkeus: USK = runko 864 mm, ovi 860 mm, USM = runko 704 mm, ovi 700 mm, USE = runko 576 mm, ovi 572 mm, USY = runko 352 mm, ovi 348 mm

Hyllykaappi, korkeus 864 mm		Hyllykaappi, korkeus 704 mm	
			
Tuotekoodi	Ovet ja etusarjat	Korkeus x leveys x syvyys	Tuotetieto
<b>USK3H(EP)</b> <b>USK35H(EP)</b> <b>USK4H(EP)</b> <b>USK45H(EP)</b> <b>USK5H(EP)</b> <b>USK6H(EP)</b>	1*USK_OVI kork. 860 mm  Pariovellinen: 2*USK_OVI kork. 860 mm	864 x 300 x 330 mm 864 x 350 x 330 mm 864 x 400 x 330 mm 864 x 450 x 330 mm 864 x 500 x 330 mm 864 x 600 x 330 mm	3 x irtohylly  700 leveys 2*350 ovi 900 leveys 2*450 ovi
<b>USK6H2(EP)</b> <b>USK7HO(EP)</b> <b>USK8H(EP)</b> <b>USK9HO(EP)</b> <b>USK10H(EP)</b>	USK7HO(EP) = 2*USK35OVI, kork. 860mm  USK9HO(EP) = 2*USK45OVI, kork. 860mm	864 x 600 x 330 mm 864 x 700 x 330 mm 864 x 800 x 330 mm 864 x 900 x 330 mm 864 x 1000 x 330 mm	USK9H(EP) ja USK10H(EP) vain VA / valkoisella rungolla
<b>USM2H(EP)</b> <b>USM3H(EP)</b> <b>USM35H(EP)</b> <b>USM4H(EP)</b> <b>USM45H(EP)</b> <b>USM5H(EP)</b> <b>USM6H(EP)</b>	1*USM_OVI kork. 700 mm	704 x 200 x 330 mm 704 x 300 x 330 mm 704 x 350 x 330 mm 704 x 400 x 330 mm 704 x 450 x 330 mm 704 x 500 x 330 mm 704 x 600 x 330 mm	2 x irtohylly  700 leveys 2* 350 ovi 900 leveys 2*450 ovi
<b>USM6H2(EP)</b> <b>USM7HO(EP)</b> <b>USM8H(EP)</b> <b>USM9HO(EP)</b> <b>USM10H(EP)</b>	USM7HO(EP) = 2*USM35OVI, kork. 700mm  USM9HO(EP) = 2*USM45OVI, kork. 700mm	704 x 600 x 330 mm 704 x 700 x 330 mm 704 x 800 x 330 mm 704 x 900 x 330 mm 704 x 1000 x 330 mm	USM9(EP) ja USM10H(EP) vain VA / valkoisella rungolla
Hyllykaappi, korkeus 576 mm		Seinäkaappi, korkeus 352 mm	
			
Tuotekoodi	Ovet ja etusarjat	Korkeus x leveys x syvyys	Tuotetieto
<b>USE3H(EP)</b> <b>USE4H(EP)</b> <b>USE5H(EP)</b> <b>USE6H(EP)</b>	1*USE_OVI kork. 572 mm	576 x 300 x 330 mm 576 x 400 x 330 mm 576 x 500 x 330 mm 576 x 600 x 330 mm	1 x irtohylly
<b>USE6H2(EP)</b> <b>USE8H(EP)</b> <b>USE10H(EP)</b>	Pariovellinen: 2*USE_OVI kork. 572 mm	576 x 600 x 330 mm 576 x 800 x 330 mm 576 x 1000 x 330 mm	USE10H(EP) vain VA / valkoisella rungolla
<b>USY4(EP)</b> <b>USY5(EP)</b> <b>USY6(EP)</b>	1*UKY_OVI kork. 348 mm	352 x 400 x 330 mm 352 x 500 x 330 mm 352 x 600 x 330 mm	
<b>USY8(EP)</b> <b>USY10(EP)</b>	Pariovellinen: 2*UKY_OVI kork. 348 mm	352 x 800 x 330 mm 352 x 1000 x 330 mm	



EP -tunnus tuotekoodissa sulussa = vedikkeetön (sormilistallinen) seinäkaappi.

Seinäkaapit tulevat aina valmiiksi koottuina!

# Hyllykaapit

Runkosyvyys on 330 mm

Korkeus: USK = runko 864 mm, ovi 860 mm, USM = runko 704 mm, ovi 700 mm, USE = runko 576 mm, ovi 572 mm, USY = runko 352 mm, ovi 348 mm

Hyllykaappi, korkeus 864 mm		Hyllykaappi, korkeus 704 mm	
			
Tuotekoodi	Ovet ja etusarjat	Korkeus x leveys x syvyys	Tuotetieto
<b>USK5HV</b> <b>USK6HV</b>  <b>USK6HV2</b>	1*USE_OVI kork. 572 mm  Pariovellinen: 2*USE_OVI kork. 572 mm	864 x 500 x 330 mm 864 x 600 x 330 mm  864 x 600 x 330 mm	2 x irtohylly  Avo-osan korkeus 273 mm
<b>USM5HV</b> <b>USM6HV</b>	1*UKY_OVI kork. 348 mm	704 x 500 x 330 mm 704 x 600 x 330 mm	2 x irtohylly  Avo-osan korkeus 337 mm
Seinäkaappi sokkelijaloilla, korkeus 864 mm			
			
Tuotekoodi	Ovet ja etusarjat	Korkeus x leveys x syvyys	Tuotetieto
<b>USK3HJ</b> <b>USK4HJ</b> <b>USK5HJ</b> <b>USK6HJ</b>  <b>USK6HJ2</b> <b>USK8HJ</b> <b>USK9HJ</b> <b>USK10HJ</b>	1*UKU_OVI kork. 860 mm  Pariovellinen: 2*UKU_OVI kork. 860 mm	864 x 300 x 330 mm 864 x 400 x 330 mm 864 x 500 x 330 mm 864 x 600 x 330 mm  864 x 600 x 330 mm 864 x 800 x 330 mm 864 x 900 x 330 mm 864 x 1000 x 330 mm	3 x irtohylly   USK9HJ ja USK10HJ vain VA / valkoisella rungolla

Seinäkaapit tulevat aina valmiiksi koottuina!

## Välitilalaatikot

Runkosyvyys on 330 mm

Korkeus: USK = runko 864 mm, ovi 860 mm, USM = runko 704 mm, ovi 700 mm, USE = runko 576 mm, ovi 572 mm, USY = runko 352 mm, ovi 348 mm

Välitilalaatikko, korkeus 130 mm



Tuotekoodi	Ovet ja etusarjat	Korkeus x leveys x syvyys	Tuotetieto
<b>USK30LAZ</b> <b>USK40LAZ</b> <b>USK50LAZ</b> <b>USK60LAZ</b> <b>USK80LAZ</b>	USL_METZ kork. 124 mm	130 x 300 x 330 mm 130 x 400 x 330 mm 130 x 500 x 330 mm 130 x 600 x 330 mm 130 x 800 x 330 mm	Kvalibox -laatikko, 300 mm syvä  Kokosävyinä SK-sävy  (Ei saa TIP ON)

Seinäkaapit tulevat aina valmiiksi koottuina!

# Lasihyllykaapit

Runkosyvyys on 330 mm

Korkeus: USK = runko 864 mm, ovi 860 mm, USM = runko 704 mm, ovi 700 mm, USE = runko 576 mm, ovi 572 mm, USY = runko 352 mm, ovi 348 mm

Lasihyllykaappi, korkeus 864 mm

Lasihyllykaappi, korkeus 704 mm



Tuotekoodi	Ovet ja etusarjat	Korkeus x leveys x syvyys	Tuotetieto
<b>USK4LH(EP)</b> <b>USK5LH(EP)</b> <b>USK6LH(EP)</b>	1*USK_OVI kork. 860 mm	864 x 400 x 330 mm 864 x 500 x 330 mm 864 x 600 x 330 mm	3 x lasihyllyjä, karkaistua lasia 400 - 600 lev. vahvuus 6 mm
<b>USK8LH(EP)</b>	Pariovellinen: 2*USK_OVI kork. 860 mm	864 x 800 x 330 mm	3 x lasihyllyjä, karkaistua lasia 800 lev. vahvuus 8 mm  Pohja kalustelevyä
<b>USM4LH(EP)</b> <b>USM5LH(EP)</b> <b>USM6LH(EP)</b>	1*USM_OVI kork. 700 mm	704 x 400 x 330 mm 704 x 500 x 330 mm 704 x 600 x 330 mm	2 x lasihyllyjä, karkaistua lasia 400 - 600 lev. vahvuus 6 mm
<b>USM8LH(EP)</b>	Pariovellinen: 2*USM_OVI kork. 700 mm	704 x 800 x 330 mm	2 x lasihyllyjä, karkaistua lasia 800 lev. vahvuus 8 mm  Pohja kalustelevyä

Erikoiskorkea lasiovikaappi, korkeus 1248 mm



Tuotekoodi	Ovet ja etusarjat	Korkeus x leveys x syvyys	Tuotetieto
<b>USH4H</b>	1*USH4OVI kork. 1244 mm	1248 x 400 x 330 mm	4 x irtohyllä
<b>USH8H</b>	Pariovellinen: 2*USH4OVI kork. 1244 mm	1248 x 800 x 330 mm	4 x irtohyllä  Kaikki ovimallit joissa USH4OVI

EP -tunnus tuotekoodissa suluissa = vedikkeetön (sormilistallinen) seinäkaappi.

**Seinäkaapit tulevat aina valmiiksi koottuina!**

**E** = tuotteista ei erikoistöitä

# Yläsaranoitut yläkaapit

Runkosyvyys on 330 mm

Korkeus: USK = runko 864 mm, ovi 860 mm, USM = runko 704 mm, ovi 700 mm, USE = runko 576 mm, ovi 572 mm, USY = runko 352 mm, ovi 348 mm

Seinäyläkaappi Aventos -aukipitolaiteella, korkeus 352 mm



Tuotekoodi	Ovet ja etusarjat	Korkeus x leveys x syvyys	Tuotetieto
<b>USY4YA</b> <b>USY5YA</b> <b>USY6YA</b> <b>USY8YA</b> <b>USY10YA</b>	1*UKY_OVIYA kork. 348 mm	352 x 400 x 330 mm 352 x 500 x 330 mm 352 x 600 x 330 mm 352 x 800 x 330 mm 352 x 1000 x 330 mm	Aventos -aukipitolaite
<b>USY4YEPA</b> <b>USY5YEPA</b> <b>USY6YEPA</b> <b>USY8YEPA</b> <b>USY10YEPA</b>	1*UKY_OVIYA kork. 348 mm	352 x 400 x 330 mm 352 x 500 x 330 mm 352 x 600 x 330 mm 352 x 800 x 330 mm 352 x 1000 x 330 mm	Aventos -aukipitolaite  Vedikkeetön sormilistallinen

Seinäkaapit tulevat aina valmiiksi koottuina!



**E** = tuotteista ei erikoistöitä



# Taiteovikaapit

Runkosyvyys on 330 mm

Korkeus: USK = runko 864 mm, ovi 860 mm, USM = runko 704 mm, ovi 700 mm, USE = runko 576 mm, ovi 572 mm, USY = runko 352 mm, ovi 348 mm

Taiteovikaappi korkeus 704 mm	Taiteovikaappi korkeus 704 mm RST -ritilät	Taiteovikaappi korkeus 704 mm valopohjalla	
			
Tuotekoodi	Ovet ja etusarjat	Korkeus x leveys x syvyys	Tuotetieto
<b>USM6HW(EP)</b> <b>USM8HW(EP)</b> <b>USM10HW(EP)</b>	1* UKY_OVIHWY kork. 348 mm, <b>ilman vedinuraa ja vedinprofiilia</b>  1*UKY_OVIHWA kork. 348 mm	704 x 600 x 330 mm  704 x 800 x 330 mm  704 x 1000 x 330 mm	Mekanismi toimitetaan valmiiksi asennettuna  1 x irtohylly Lasihyllynkannattimet
<b>USM6HWRA</b> <b>USM8HWRA</b> <b>USM10HWRA</b>	1* UKY_OVIHWY kork. 348 mm, <b>ilman vedinuraa ja vedinprofiilia</b>  1*UKY_OVIHWA kork. 348 mm	704 x 600 x 330 mm  704 x 800 x 330 mm  704 x 1000 x 330 mm	Mekanismi toimitetaan valmiiksi asennettuna  - 1 x RST -tasoritilä - 1 x RST -lautasritilä  Alapohjan tilalla harmaat metalliputket edessä ja takana

- vedinurallisissa ovimalleissa yläovessa ovimalli 969 (ei vedinuraa)
- vedinprofiili ovimalleissa ei ole vedinprofiilia yläovessa!



EP -tunnus tuotekoodissa suluissa = vedikkeetön (sormilistallinen) seinäkaappi.

**Seinäkaapit tulevat aina valmiiksi koottuina!**

**E** = tuotteista ei erikoistötä

# Taiteovikaapit

Runkosyvyys on 330 mm.

Tuote	Tuotekoodi	Ovet ja etusarjat	Korkeus x leveys x syvyys	Tuotetieto
Seinäkaappi				
	<b>USE5AHSH</b> <b>USE6AHSH</b>	1* USE5OVIAHS kork. 572 mm 1* USE6OVIAHS kork. 572 mm	576 x 500 x 330 mm 576 x 600 x 330 mm	1 x irtohylly
	<b>USE5AHSHEP</b> <b>USE6AHSHEP</b>	1* USE5OVIAHS kork. 572 mm 1* USE6OVIAHS kork. 572 mm	576 x 500 x 330 mm 576 x 600 x 330 mm	
	<b>USE5AHSRA</b> <b>USE6AHSRA</b>	1* USE5OVIAHS kork. 572 mm 1* USE6OVIAHS kork. 572 mm	576 x 500 x 330 mm 576 x 600 x 330 mm	1 x tasoritilä 1 x lautasritilä

EP -tunnus tuotekoodissa suluissa = vedikkeetön (sormilistallinen) seinäkaappi.

**E** = tuotteista ei erikoistötä

**Seinäkaapit tulevat aina valmiiksi koottuina!**



# Liukuprofilikaapit

Runkosyvyyden on 330 mm.

Liukuovi

**E**



Tuotekoodi	Tuote	Tuotetieto
<b>USM50VIH</b> <b>USM60VIH</b>	Liukuovi, kork 700 mm, lev. 496 mm Liukuovi, kork 700 mm, lev. 596 mm	Ovi esiporattu Helat toimitetaan helapaketissa
<b>USE50VIH</b> <b>USE60VIH</b>	Liukuovi, kork 572 mm, lev. 496 mm Liukuovi, kork 572 mm, lev. 596 mm	Rungot tilattava erikseen (USM_AH, USE_AH, USY_AH)
<b>UKY60VIH</b> <b>UKY80VIH</b> <b>UKY100VIH</b>	Liukuovi, kork 348 mm, lev. 596 mm Liukuovi, kork 348 mm, lev. 796 mm Liukuovi, kork 348 mm, lev. 996 mm	Liukuovet eivät sovellu seuraavista ovimalleista: 629 + sävyt 959 + sävyt 275, 279 Mikrolaminaattiovet profilivetimellä 679 + sävyt
<b>LIUKU24H</b>	liukukisko 	Pituus 2400 mm Sisältää asennustarvikkeet 







**E** = tuotteista ei erikoistötä

Seinäkaapit tulevat aina valmiiksi koottuina!

Runkosyvyys on 330 mm

Korkeus: USK = runko 864 mm, ovi 860 mm, USM = runko 704 mm, ovi 700 mm, USE = runko 576 mm, ovi 572 mm, USY = runko 352 mm, ovi 348 mm

Astiankuivauskaappi, korkeus 864 mm		Astiankuivauskaappi, korkeus 704 mm	
			
Tuotekoodi	Ovet ja etusarjat	Korkeus x leveys x syvyys	Tuotetieto
<b>USK4A</b> <b>USK5A</b> <b>USK6A</b>  <b>USK6A2</b> <b>USK7AO</b> <b>USK8A</b> <b>USK9AO</b> <b>USK10A</b>	1*USK_OVI kork. 860 mm  Pariovellinen: 2*USK_OVI kork. 860 mm USK7AO=2*USK35OVI kork. 860 mm  USK9AO=2*USK45OVI kork. 860 mm	864 x 400 x 330 mm 864 x 500 x 330 mm 864 x 600 x 330 mm  864 x 600 x 330 mm 864 x 700 x 330 mm 864 x 800 x 330 mm 864 x 900 x 330 mm 864 x 1000 x 330 mm	Tummanharmaat ritilät: - 2 x tasoritilä - 1 x lautasritilä - ylin hylly levyhyllly  Alapohjan tilalla tummanharmaat metalliputket edessä ja takana
<b>USM4A</b> <b>USM5A</b> <b>USM6A</b>  <b>USM6A2</b> <b>USM7AO</b> <b>USM8A</b> <b>USM9AO</b> <b>USM10A</b>	1*USM_OVI kork. 700 mm  Pariovellinen: 2*USM_OVI kork. 700 mm USM7AO=2*USM35OVI kork. 700 mm  USM9AO=2*USM45OVI kork. 700 mm	704 x 400 x 330 mm 704 x 500 x 330 mm 704 x 600 x 330 mm  704 x 600 x 330 mm 704 x 700 x 330 mm 704 x 800 x 330 mm 704 x 900 x 330 mm 704 x 1000 x 330 mm	Tummanharmaat ritilät: - 2 x tasoritilä - 1 x lautasritilä  Alapohjan tilalla tummanharmaat metalliputket edessä ja takana
Astiankuivauskaappi, korkeus 576 mm		Astiankuivauskaappi, korkeus 352 mm	
			
Tuotekoodi	Ovet ja etusarjat	Korkeus x leveys x syvyys	Tuotetieto
<b>USE4A</b> <b>USE5A</b> <b>USE6A</b>  <b>USE6A2</b> <b>USE8A</b>	1*USE_OVI kork. 572 mm  Pariovellinen: 2*USE_OVI kork. 572 mm	576 x 400 x 330 mm 576 x 500 x 330 mm 576 x 600 x 330 mm  576 x 600 x 330 mm 576 x 800 x 330 mm	Tummanharmaat ritilät: - 2 x tasoritilä - 1 x lautasritilä  Alapohjan tilalla tummanharmaat metalliputket edessä ja takana
<b>USY6A</b>  <b>USY8A</b>	1*UKY6OVI kork. 348 mm  Pariovellinen: 2*UKY_OVI kork. 348 mm	352 x 600 x 330 mm  352 x 800 x 330 mm	Tummanharmaa ritilä: - 1 tasoritilä  Alapohjan tilalla tummanharmaat metalliputket edessä ja takana

Seinäkaapit tulevat aina valmiiksi koottuina!

Runkosyvyys on 330 mm

Korkeus: USK = runko 864 mm, ovi 860 mm, USM = runko 704 mm, ovi 700 mm, USE = runko 576 mm, ovi 572 mm, USY = runko 352 mm, ovi 348 mm

Yläsaranoitu astiankuivauskaappi Aventos -aukipitolaiteella,  
korkeus 352 mm

Tuotekoodi	Ovet ja etusarjat	Korkeus x leveys x syvyys	Tuotetieto
<b>USY6AYA</b>	1*UKY6OVIYA kork. 348 mm	352 x 600 x 330 mm	Tummanharmaa ritilä: - 1 tasoritilä
<b>USY8AYA</b>	1*UKY8OVIYA kork. 348 mm	352 x 800 x 330 mm	Aventos -aukipitolaite  Alapohjan tilalla tummanhar- maat metalliputket edessä ja takana

**Seinäkaapit tulevat aina valmiiksi koottuina!**

Runkosyvyys on 330 mm

Korkeus: USK = runko 864 mm, ovi 860 mm, USM = runko 704 mm, ovi 700 mm, USE = runko 576 mm, ovi 572 mm, USY = runko 352 mm, ovi 348 mm

Astiankuivauskaappi RST -ritilät, korkeus 864 mm

Astiankuivauskaappi RST -ritilät, korkeus 704 mm



Tuotekoodi	Ovet ja etusarjat	Korkeus x leveys x syvyys	Tuotetieto
<b>USK5RA</b> <b>USK6RA</b>	1*USK_OVI kork. 860 mm	864 x 500 x 330 mm 864 x 600 x 330 mm	Rst -ritilät: - 2 x tasoritilä - 1 x lautasritilä - ylin hylly levyhylly
<b>USK6RA2</b> <b>USK8RA</b> <b>USK10RA</b>	Pariovellinen: 2*USK_OVI kork. 860 mm	864 x 600 x 330 mm 864 x 800 x 330 mm 864 x 1000 x 330 mm	Alapohjan tilalla tummanharmaat metalliputket edessä ja takana
<b>USM5RA</b> <b>USM6RA</b>	1*USM_OVI kork. 700 mm	704 x 500 x 330 mm 704 x 600 x 330 mm	Rst -ritilät: - 2 x tasoritilä - 1 x lautasritilä
<b>USM6RA2</b> <b>USM8RA</b> <b>USM10RA</b>	Pariovellinen: 2*USM_OVI kork. 700 mm	704 x 600 x 330 mm 704 x 800 x 330 mm 704 x 1000 x 330 mm	Alapohjan tilalla tummanharmaat metalliputket edessä ja takana

Astiankuivauskaappi RST -ritilät, korkeus 576 mm

Astiankuivauskaappi RST -ritilät, korkeus 352 mm



Tuotekoodi	Ovet ja etusarjat	Korkeus x leveys x syvyys	Tuotetieto
<b>USE5RA</b> <b>USE6RA</b>	1*USE_OVI kork. 572 mm	576 x 500 x 330 mm 576 x 600 x 330 mm	Rst -ritilät: - 2 x tasoritilää - 1 x lautasritilä
<b>USE6RA2</b> <b>USE8RA</b>	Pariovellinen: 2*USE_OVI kork. 572 mm	576 x 600 x 330 mm 576 x 800 x 330 mm	Alapohjan tilalla tummanharmaat metalliputket edessä ja takana
<b>USY6RA</b>	*UKY6OVI kork. 348 mm	352 x 600 x 330 mm	Rst -ritilä: - 1 tasoritilä
<b>USY8RA</b>	Pariovellinen: 2*UKY4OVI kork. 348 mm	352 x 800 x 330 mm	Alapohjan tilalla tummanharmaat metalliputket edessä ja takana

Seinäkaapit tulevat aina valmiiksi koottuina!

# Astiankuivauskaapit RST-ritilät

Runkosyvyys on 330 mm

Korkeus: USK = runko 864 mm, ovi 860 mm, USM = runko 704 mm, ovi 700 mm, USE = runko 576 mm, ovi 572 mm, USY = runko 352 mm, ovi 348 mm

Yläsaranoitu astiankuivauskaappi RST -ritilät  
Aventos -aukipitolaiteella, korkeus 352 mm



Tuotekoodi	Ovet ja etusarjat	Korkeus x leveys x syvyys	Tuotetieto
<b>USY6RAYA</b>	1*UKY6OVIYA kork. 348 mm	352 x 600 x 330 mm	Rst -ritilä: - 1 tasoritilä
<b>USY8RAYA</b>	1*UKY8OVIYA kork. 348 mm	352 x 800 x 330 mm	Aventos -aukipitolaite  Alapohjan tilalla tummanharmaat metalliputket edessä ja takana

Rst-ritilät toimitetaan erillisenä pakettina

Tippuvesisuoja lisävarusteena

**Seinäkaapit tulevat aina valmiiksi koottuina!**

## Nurkkakaapit

Runkosyvyys on 330 mm

Korkeus: USK = runko 864 mm, ovi 860 mm, USM = runko 704 mm, ovi 700 mm, USE = runko 576 mm, ovi 572 mm, USY = runko 352 mm, ovi 348 mm

Nurkkakaappi, korkeus 864 mm

Nurkkakaappi, korkeus 704 mm

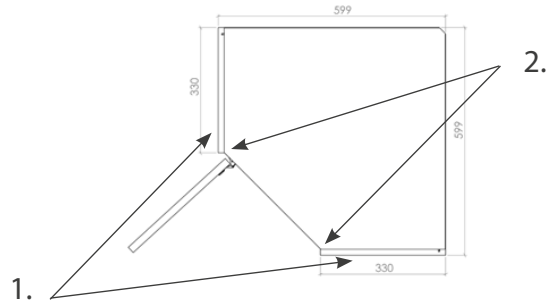

1. Sivussa kasasruuvit näkyvissä.
2. Sivuissa valkoiset listat. Värillisten runkojen kanssa suositellaan näkyvään sivuun asennettavaksi viimeistelylevy.

Tuotekoodi	Ovet ja etusarjat	Korkeus x leveys x syvyys	Tuotetieto
USK6N	1*USK35OVI kork. 860 mm	864 x 600 x 600 x 330 mm	Rungon ulkomitat 600 x 600 mm Hyllyissä vain etureunauhoitus  Pomppusalpa asennettava alapohjaan, koska runkosivu on 45 asteen kulmassa oveen 2 x SA45KL sarana
USM6N	1*USM35OVI kork. 700 mm	704 x 600 x 600 x 330 mm	

L -nurkkakaappi, korkeus 864 mm

L -nurkkakaappi, korkeus 704 mm

L -nurkkakaappi, korkeus 576 mm

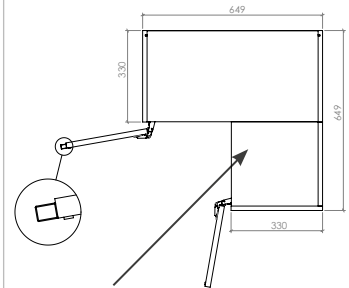

Hyllyjen saumakohdissa H-lista aina valkoinen

Tuotekoodi	Ovet ja etusarjat	Korkeus x leveys x syvyys	Tuotetieto
USK65L	1*USK3OVI kork. 860 mm 1*USK3OVIK kork. 860 mm	864 x 650 x 650 x 330 mm	Vedin vain toiseen oveen, käsisyys vetimellisen oven mukaan, toisessa ovesa (USK3OVIK) levikelista
USM65L	1*USM3OVI kork. 700 mm 1*USM3OVIK kork. 700 mm	704 x 650 x 650 x 330 mm	Oikeassa sivussa kasasruuvit näkyvissä  Irtohyllyt 4 x SA170 sarana
USE65L	1*USE3OVI kork. 572 mm 1*USE3OVIK kork. 572 mm	576 x 650 x 650 x 330 mm	

Seinäkaapit tulevat aina valmiiksi koottuina!



# Kulmakaapit

Runkosyvyys on 330 mm

Korkeus: USK = runko 864 mm, ovi 860 mm, USM = runko 704 mm, ovi 700 mm, USE = runko 576 mm, ovi 572 mm, USY = runko 352 mm, ovi 348 mm

Kulmakaappi, korkeus 864 mm		Kulmakaappi, korkeus 704 mm	
			
<p>Suositus vedikkeellisillä ovilla asennusvara 100 mm, vedikkeettömällä ovilla asennusvara 50mm.</p> <p>Etulevy kiinnitetään saranoilla ja lukitaan kulmarauodoilla runkoon, huom vedin!</p>			
Tuotekoodi	Ovet ja etusarjat	Korkeus x leveys x syvyys	Tuotetieto
<b>USK6K(EP)</b> <b>USK7K(EP)</b> <b>USK8K(EP)</b>	1*USK3EL kork. 860, lev 296 mm 1*USK_OVI kork. 860 mm	864 x 600 x 330 mm 864 x 700 x 330 mm 864 x 800 x 330 mm	2 x SA107 sarana 2 x SA100TÄY sarana
<b>USM6K(EP)</b> <b>USM7K(EP)</b> <b>USM8K(EP)</b>	1*USM3EL kork. 700, lev 296 1*USM_OVI kork. 700 mm	704 x 600 x 330 mm 704 x 700 x 330 mm 704 x 800 x 330 mm	



EP -tunnus tuotekoodissa suluissa = vedikkeetön (sormilistallinen) seinäkaappi.

**Seinäkaapit tulevat aina valmiiksi koottuina!**

## Seinäkaapit integroiduille mikroille

Runkosyvyys on 330 mm.

Yhtenäinen runko. Ilmankierto kaapin takana. Jos kaappiin ei asenneta kalusteeseen integroitua mikroa, alaosaan tilataan erikseen lisävarusteena peitelevy.





Mikrokaappi, korkeus 864 mm	Mikrokaappi, korkeus 704 mm	Mikrokaappi, korkeus 704 mm	
<b>USK_WM</b> 	<b>USM_WKA</b> 	<b>USM_WMA</b> 	
Tuotekoodi	Ovet ja etusarjat	Korkeus x leveys x syvyys	Tuotetieto
<b>USK5WM</b> <b>USK6WM</b>	USK_OVIWM, kork. 474 mm	864 x 500 x 330 mm 864 x 600 x 330 mm	Ilmankierto kalusteen takana Aukon sisämitat: - USK5WM leveys 467 mm - USK6WM leveys 567 mm - korkeus 362 mm  <b>Soveltuvuus: Integroidut mikrot, joissa kehyksen kork. 371/382 mm</b>  Sisältää mustan / valkoisen peitelevyn mikron ja oven väliin  - 1 kpl irtohylly - läpivientireikä virtajohdolle
<b>USM5WKA</b> <b>USM6WKA</b>	USM_OVIWKA, kork. 324 mm	704 x 500 x 330 mm 704 x 600 x 330 mm	Ilmankierto kalusteen takana Aventos -aukipitolaite  Aukon sisämitat: - USM5WKA leveys 467 mm - USM6WKA leveys 567 mm - korkeus 352 mm  Ilmankierto kalusteen takana  - läpivientireikä virtajohdolle  <b>Soveltuvuus: Integroidut mikrot, joissa kehyksen kork. 371 mm</b>
<b>USM5WMA</b> <b>USM6WMA</b>	USM_OVIWMA, kork. 316 mm	704 x 500 x 330 mm 704 x 600 x 330 mm	Ilmankierto kalusteen takana Aventos -aukipitolaite  Aukon sisämitat: - USM5WMA leveys 467 mm - USM6WMA leveys 567 mm - korkeus 362 mm  - läpivientireikä virtajohdolle  <b>Soveltuvuus: Integroidut mikrot, joissa kehyksen kork. 382 mm</b>

Seinäkaapit tulevat aina valmiiksi koottuina!

# Tuuletinkaapit

Runkosyvyys on 110 mm.

Tuuletinkaapeissa on kiinteät hyllyt. Vedikkeettömyys mahdollista esim. pomppusalvalla.

Tuuletinkaappi, korkeus 704 mm		Tuuletinkaappi, korkeus 576 mm	
			
Tuotekoodi	Tuote	Korkeus x leveys x syvyys	Tuotetieto
<b>USK5T1</b> <b>USK6T1</b>	1*USE_OVI kork. 572 mm 1*UT_LUK124 kork. 124 mm	704 x 500 x 113 mm 704 x 600 x 113 mm	Tuulettimelle jäävän tilan korkeus 160 mm, jos vieressä on USK-kaappi
<b>USK6TO</b>	Pariovellinen: 2*USE3OVI kork. 572 mm 1*UT6LUK124 kork. 124 mm	704 x 600 x 113 mm	
<b>USM5T1</b> <b>USM6T1</b>	1*UKV_OVI kork. 316 1*UT_LUK252 kork. 252	576 x 500 x 113 mm 576 x 600 x 113 mm	Tuulettimelle jäävän tilan korkeus 128 mm, jos vieressä on USM-kaappi
<b>USM6TO</b>	Pariovellinen: 2* UKV3OVI kork. 316 mm 1* UT6LUK252 kork. 252 mm	576 x 600 x 113 mm	
Tuuletinkaappi, korkeus 704 mm		Tuuletinkaappi, korkeus 576 mm	
			
Tuotekoodi	Ovet ja etusarjat	Korkeus x leveys x syvyys	Tuotetieto
<b>USK5TON</b> <b>USK6TON</b>	1*USM_OVI kork. 700 mm	704 x 500 x 113 mm 704 x 600 x 113 mm	Tuulettimelle jäävän tilan korkeus 160 mm, jos vieressä on USK-kaappi
<b>USK6TON2</b>	Pariovellinen: 2*USM3OVI kork. 700 mm	704 x 600 x 113 mm	
<b>USM5TON</b> <b>USM6TON</b>	1*USE_OVI kork. 572 mm	576 x 500 x 113 mm 576 x 600 x 113 mm	Tuulettimelle jäävän tilan korkeus 128 mm, jos vieressä on USM-kaappi
<b>USM6TON2</b>	Pariovellinen: 2*USE3OVI kork. 572 mm	576 x 600 x 113 mm	

Seinäkaapit tulevat aina valmiiksi koottuina!

## Tuuletinkaapit

Runkosyvyys on 330 mm.



Tuuletinkaappi, korkeus 704 mm		Tuuletinkaappi, korkeus 576 mm	
			
Tuotekoodi	Ovet ja etusarjat	Korkeus x leveys x syvyys	Tuotetieto
<b>USK6HT</b>	1*USK60VIHT kork. 860 mm	864 x 600 x 330 mm	3 x irttohylly
<b>USK6HT2</b>	Pariovellinen: 2*USK30VIHT kork. 860 mm	864 x 600 x 330 mm	Taustalevyä lyhennetty 60 mm 136 mm leveä kuljetustuki poistettava ennen koneen asennusta
<b>USM6HT</b>	1*USM60VIHT kork. 700 mm	704 x 600 x 330 mm	2 x irttohylly
<b>USM6HT2</b>	Pariovellinen: 2*USM30VIHT kork. 700 mm	704 x 600 x 330 mm	Taustalevyä lyhennetty 60 mm 136 mm leveä kuljetustuki poistettava ennen koneen asennusta



# Tuuletinkaapit

Runkosyvyys on 110 / 330 mm.







Tuuletinkaapeissa on kiinteät hyllyt. Vedikkeettömyys mahdollista esim. pomppusalvalla.

Tuuletinkaappi, korkeus 864 mm		Tuuletinkaappi, korkeus 704 mm	
			
Tuotekoodi	Ovet ja etusarjat	Korkeus x leveys x syvyys	Tuotetieto
<b>USK6D1</b> <b>USK6E1</b>  <b>USK5E1</b>  <b>USK6DO</b> <b>USK6EO</b>	1*USK_OVI/TO kork. 860 mm  Pariovellinen: 2*USK3OVI/TO kork. 860 mm	864 x 600 x 330 mm  864 x 500 x 330 mm  864 x 600 x 330 mm	Slim- ja Elica TEL 60 -mallien liesituulettimille  Kaapin pohja UTÄYTELEVYE  Peitelevy 250 mm korkea
<b>USM6D1</b> <b>USM6E1</b>  <b>USM5E1</b>  <b>USM6DO</b> <b>USM6EO</b>	1*USM_OVI/TO kork. 700 mm  Pariovellinen: 2*USM3OVI/TO kork. 700 mm	704 x 600 x 330 mm  704 x 500 x 330 mm  704 x 600 x 330 mm	
Tuuletinkaappi, korkeus 576 mm			
			
Tuotekoodi	Ovet ja etusarjat	Korkeus x leveys x syvyys	Tuotetieto
<b>USE6E1</b>  <b>USE5E1</b>  <b>USE6EO</b>	1*USE_OVI/TO kork. 572 mm  Pariovellinen: 2*USE3OVI/TO kork. 572 mm	576 x 600 x 330 mm  576 x 500 x 330 mm  576 x 600 x 330 mm	Slim- ja Elica TEL 60 -mallien liesituulettimille  Kaapin pohja UTÄYTELEVYE  Peitelevy 250 mm korkea

Seinäkaapit tulevat aina valmiiksi koottuina!

# Avohyllyköt

Runkosyvyys on 330 mm. Avohyllykötä ja -lokerikoita ei saa maalattuna väreissä M5, M7 ja M9 eikä viilutettuna väreissä 43BVL ja 43SVL. Sivujen poraukset samat kuin ovellisissa kaapeissa lukuun ottamatta saranaporausta.

Avohyllykkö, korkeus 864 mm	Avohyllykkö, korkeus 704 mm	Avohyllykkö, korkeus 576 mm	Avohyllykkö, korkeus 352 mm
			
Tuotekoodi	Ovet ja etusarjat	Korkeus x leveys x syvyys	Tuotetieto
<b>USK2AH</b> <b>USK3AH</b> <b>USK4AH</b> <b>USK5AH</b> <b>USK6AH</b>		864 x 200 x 330 mm 864 x 300 x 330 mm 864 x 400 x 330 mm 864 x 500 x 330 mm 864 x 600 x 330 mm	3 x irtohylly  Lasihyllynkannattimet
<b>USM2AH</b> <b>USM3AH</b> <b>USM4AH</b> <b>USM5AH</b> <b>USM6AH</b>		704 x 200 x 330 mm 704 x 300 x 330 mm 704 x 400 x 330 mm 704 x 500 x 330 mm 704 x 600 x 330 mm	2 x irtohylly  Lasihyllynkannattimet
<b>USE3AH</b> <b>USE4AH</b> <b>USE5AH</b> <b>USE6AH</b>		576 x 300 x 330 mm 576 x 400 x 330 mm 576 x 500 x 330 mm 576 x 600 x 330 mm	1 x irtohylly  Lasihyllynkannattimet
<b>USY4AH</b> <b>USY5AH</b> <b>USY6AH</b> <b>USY8AH</b>		352 x 400 x 330 mm 352 x 500 x 330 mm 352 x 600 x 330 mm 352 x 800 x 330 mm	
Avolokerikko, korkeus 864 mm	Avolokerikko, korkeus 704 mm	Osina toimitettavat seinäkaapit	
<b>USK2AL</b> 	<b>USM2AL</b> 	<b>USK3AHOVA</b> <b>E</b> <b>USM3AHOVA</b> <b>E</b> <b>USE3AHOVA</b> <b>E</b> 	
Tuotekoodi	Ovet ja etusarjat	Korkeus x leveys x syvyys	Tuotetieto
<b>USK2AL</b>		864 x 200 x 330 mm	5 x kiinteä hylly
<b>USM2AL</b>		704 x 200 x 330 mm	4 x kiinteä hylly
<b>USK3AHOVA</b>		864 x 300 x 330 mm	Osina toimitettava seinäkaappi. 3 kpl hyllyä. Väri VA. Kasaus ruuveilla
<b>USM3AHOVA</b>		704 x 300 x 330 mm	Osina toimitettava seinäkaappi. 2 kpl hyllyä. Väri VA. Kasaus ruuveilla
<b>USE3AHOVA</b>		567 x 300 x 330 mm	Osina toimitettava seinäkaappi. 1 kpl hyllyä. Väri VA. Kasaus ruuveilla

# Syvät seinäkaapit

Runkosyvyys on 565 ja 480 mm.

Korkeus: USK = runko 864 mm, ovi 860 mm, USM = runko 704 mm, ovi 700 mm, USE = runko 576 mm, ovi 572 mm

Syvä hyllykaappi, korkeus 864 mm      Syvä hyllykaappi, korkeus 704 mm      Syvä hyllykaappi, korkeus 576 mm



Tuotekoodi	Ovet ja etusarjat	Korkeus x leveys x syvyys	Tuotetieto
<b>USK4HS</b> <b>USK5HS</b> <b>USK6HS</b>	1*USK_OVI kork. 860 mm	864 x 400 x 565 (475) mm 864 x 500 x 565 (475) mm 864 x 600 x 565 (475) mm	2 x irtohylly M-syvyys
<b>USK8HS</b> <b>USK10HS</b>	Pariovellinen: 2*USK_OVI kork. 860 mm	864 x 800 x 565 (475) mm 864 x 1000 x 565 (475) mm	800 ja 1000 leveydet vain VA / valkoisella rungolla
<b>USM4HS</b> <b>USM5HS</b> <b>USM6HS</b>	1*USM_OVI kork. 700 mm	704 x 400 x 565 (475) mm 704 x 500 x 565 (475) mm 704 x 600 x 565 (475) mm	1 x irtohylly M-syvyys
<b>USM8HS</b> <b>USM10HS</b>	Pariovellinen: 2*USM_OVI kork. 700 mm	704 x 800 x 565 (475) mm 704 x 1000 x 565 (475) mm	800 ja 1000 leveydet vain VA / valkoisella rungolla
<b>USE4HS</b> <b>USE5HS</b> <b>USE6HS</b>	1*USE_OVI kork. 572 mm	576 x 400 x 565 (475) mm 576 x 500 x 565 (475) mm 576 x 600 x 565 (475) mm	1 x irtohylly M-syvyys
<b>USE8HS</b> <b>USE10HS</b>	Pariovellinen: 2*USE_OVI kork. 572 mm	576 x 800 x 565 (475) mm 576 x 1000 x 565 (475) mm	800 ja 1000 leveydet vain VA / valkoisella rungolla

Syvä korik. USK4LMS 864 mm      Syvä korik. USM4LMS 704 mm      Syvä korik. USE6LMS 576 mm



Tuotekoodi	Tuote	Korkeus x leveys x syvyys	Tuotetieto
<b>USK4LMS</b> <b>USK6LMS</b>	Syvä korikaappi USK	864 x 400 x 565 mm 864 x 600 x 565 mm	1 x irtohylly 2 x tummanharmaa lankakori - kork. 140 mm
<b>USM4LMS</b> <b>USM6LMS</b>	Syvä korikaappi USM	704 x 400 x 565 mm 704 x 600 x 565 mm	2 x tummanharmaa lankakori - kork. 140 mm
<b>USE4LMS</b> <b>USE6LMS</b>	Syvä korikaappi USE	576 x 400 x 565 mm 576 x 600 x 565 mm	1 x irtohylly 1 x tummanharmaa lankakori - kork. 140 mm

**Seinäkaapit tulevat aina valmiiksi koottuina!**



Mitoitus.....	145
V8 komerot .....	146
Kvalibox komerot .....	148
Hyllykomerot .....	150
Siivouskomerot .....	151
Korikomerot .....	152
Pyykkikomerot.....	153
Vetokorikomerot .....	154
Mekanismikomerot .....	155
Varusteltavat komerot.....	156
Tankokomerot.....	157
POCKETTI.....	160
Pantry.....	163
Avopääty .....	164
Kodinkonekomerot .....	166
V8 kodinkonekomerot .....	172
Kvalibox kodinkonekomerot .....	179
Kvalibox puolikomerot kodinkoneille.....	190
Yläkomerot ja ylätäytetekotelot mitoitus .....	192
Yläkomerot ja ylätäytetekotelot .....	193



# Komerot

Runkosyvyydet esim: UKK4H = 565 mm, **M** = runkosyvyys 475 mm ja **C** = runkosyvyys 330 mm.  
M- ja C -runkosyvyydet ilmoitetaan kalusteen Tuotetieto - sarakkeessa.

Komero leveydet 400 - 600 mm toimitetaan valmiiksi koottuina yhtenäisellä taustalla.  
Leveydet 700 - 1200 mm toimitetaan osina ja taustalevy on jaettuna. Taustalevyissä on yhdistävä valkoinen tai harmaa profiili, valkoinen runko - valkoinen profiili ja sävyrunko - harmaa profiili.  
Kätisyys määräytyy leveämmän oven mukaan.

## Soft Close -saranat

107 ja 155 astetta aukeavat saranat ovat vakiona integroidulla vaimentimella varustettuja Soft Close-saranoita. Ovi sulkeutuu hitaasti ja äänettömästi.

Komeron pystyyn nosto vaatii huonekorkeuteen + 70 mm komeron korkeuden lisäksi.

## Korkeat komerot UKK

UKK = runko 2112 mm + sokkelijalka 166 mm = 2278 mm.  
Sokkelijalan säätö 110 -190 mm.

## UKK\_-komerot yhtenäisellä ovella

- UKK\_OVI korkeus 2108 mm

## UKK\_2 -komerot kahdella ovella

- UKK\_OVIJ korkeus 1404 mm  
- UPK\_OVIJ korkeus 700 mm

Jaetut ovimallit yhdistetty toisiinsa liitoshelalla.  
Alumiiniprofiili- ja vedinuraovi jaetuilla komeron ovilla:  
yläovi ilman profiililistaa ja alaovi profiililistalla,  
välissä valkoinen / harmaa profiiliyhdydyslista.

## Matalat komerot UKM

UKM = runko 1952 mm + sokkelijalka 166 mm = 2118 mm.  
Sokkelijalan säätö 110 -190 mm.

## UKM\_-komerot yhtenäisellä ovella

- UKM\_OVI korkeus 1948 mm

## UKM\_2 -komerot kahdella ovella

- UKM\_OVIJ korkeus 1244 mm  
- UPK\_OVIJ korkeus 700 mm

Jaetut ovimallit yhdistetty toisiinsa liitoshelalla.  
Alumiiniprofiili- ja vedinuraovi jaetuilla komeron ovilla:  
yläovi ilman profiililistaa ja alaovi profiililistalla,  
välissä valkoinen / harmaa profiiliyhdydyslista.

## UKM\_2 -komerot 300 lev., kahdella ovella VAIN rajatulla ovimallistolla!

## Puolikomerot UKU



Korkeus: UKU = runko 1248 mm  
+ sokkelijalka 166 mm = 1414 mm.  
Sokkelijalan säätö 110 -190 mm.



Komeroista voidaan tilata osina hyllykomerot, tankokomerot ja varustelukomerot!

## V8 -komerot

M-syvyys 475 mm  
Koodin viimeinen kirjain V= Soft Close  
Koodin viimeinen kirjain B= Push Open

Tuote	Tuotekoodi	Ovet ja etusarjat	Korkeus x leveys x syvyys	Tuotetieto
<b>Korkea paitakomero</b>				
	<b>UKK5PLVD</b> <b>UKK6PLVD</b>	1*UKK_OVIJI kork. 1404 mm 1*E348V_K kork. 348 mm 1*E348V_KA korkeus 348 mm	2112 x 500 x 565 mm 2112 x 600 x 565 mm	- 3 x hylly (ylin hylly kiinteä) - 1 x tummanharmaa tanko  M-syvyys
	<b>UKK5PLBD</b> <b>UKK6PLBD</b>	1*UKK_OVIJI kork. 1404 mm 1*E348B_K kork. 348 mm 1*E348B_KA korkeus 348 mm	2112 x 500 x 565 mm 2112 x 600 x 565 mm	Push Open-mekanismi
<b>Matala paitakomero</b>				
	<b>UKM5PLVD</b> <b>UKM6PLVD</b>	1*UKM_OVIJI kork. 1244 mm 1*E348V_K kork. 348 mm 1*E348V_KA kork. 348 mm	1952 x 500 x 565 mm 1952 x 600 x 565 mm	- 3 x hylly - 1 x tummanharmaa tanko  M-syvyys
	<b>UKM5PLBD</b> <b>UKM6PLBD</b>	1*UKM_OVIJI kork. 1244 mm 1*E348B_K kork. 348 mm 1*E348B_KA kork. 348 mm	1952 x 500 x 565 mm 1952 x 600 x 565 mm	Push Open-mekanismi



Tuote	Tuotekoodi	Ovet ja etusarjat	Korkeus x leveys x syvyys	Tuotetieto
Korkea sisälaatikkokomero yhtenäisellä ovella				
	<b>UKK4SV</b> <b>UKK5SV</b> <b>UKK6SV</b>	1*UKK_OVI kork. 2108 mm	2112 x 400 x 565 mm 2112 x 500 x 565 mm 2112 x 600 x 565 mm	- 2 x matala sisälaatikko - 2 x korkea sisälaatikko  - 4 x hylly (ylin ja alin hylly kiinteä) - SA155H-sarana  Sisälaatikossa ei Push Open-avausmekanismia
Korkea sisälaatikkokomero jaetuilla ovilla				
	<b>UKK4SV2</b> <b>UKK5SV2</b> <b>UKK6SV2</b>	1*UKK_OVIJ kork. 1404 mm 1*UPK_OVIJ kork. 700 mm	2112 x 400 x 565 mm 2112 x 500 x 565 mm 2112 x 600 x 565 mm	
Matala sisälaatikkokomero yhtenäisellä ovella				
	<b>UKM4SV</b> <b>UKM5SV</b> <b>UKM6SV</b>	1*UKM_OVI kork. 1948 mm	1952 x 400 x 565 mm 1952 x 500 x 565 mm 1952 x 600 x 565 mm	- 2 x matala sisälaatikko - 2 x korkea sisälaatikko  - 3 x hylly (alin hylly kiinteä) - SA155H-sarana  Sisälaatikossa ei Push Open-avausmekanismia
Matala sisälaatikkokomero jaetuilla ovilla				
	<b>UKM4SV2</b> <b>UKM5SV2</b> <b>UKM6SV2</b>	1*UKM_OVIJ kork. 1244 mm 1*UPK_OVIJ kork. 700 mm	1952 x 400 x 565 mm 1952 x 500 x 565 mm 1952 x 600 x 565 mm	

Korkea komero UKK\_(2) korkeus runko 2112 + sokkelijalka 166 mm = 2278 mm.

Matala komero UKM\_(2) korkeus runko 1952 + sokkelijalka 166 mm = 2118 mm. Sokkelijalan säätö 110 -190 mm.

Tuote	Tuotekoodi	Ovet ja etusarjat	Korkeus x leveys x syvyys	Tuotetieto
<b>Korkea paitakomero</b>				
 UKK50PLZD	<b>UKK50PLZD</b> <b>UKK60PLZD</b>	Kvalibox (Z) 1*UKK_OVIJI kork. 1404 mm 1*UKY_YETZY kork. 348 mm 1*UKY_YETZ korkeus 348 mm	2112 x 500 x 565 mm 2112 x 600 x 565 mm	Kvalibox -laatikoilla - 3 x hylly (ylin hylly kiinteä) - 1 x tummanharmaa tanko  M- syvyys
	<b>UKK50PLXD</b> <b>UKK60PLXD</b>	TIP ON (X) 1*UKK_OVIJI kork. 1404 mm 1*UKY_YETXY kork. 348 mm 1*UKY_YETX korkeus 348 mm	2112 x 500 x 565 mm 2112 x 600 x 565 mm	Kvalibox -laatikoilla TIP ON avausmekanismilla - 3 x hylly (ylin hylly kiinteä) - 1 x tummanharmaa tanko  M- syvyys
<b>Matala paitakomero</b>				
 UKM50PLZD	<b>UKM50PLZD</b> <b>UKM60PLZD</b>	Kvalibox (Z) 1*UKM_OVIJI kork. 1244 mm 1*UKY_YETZY kork. 348 mm 1*UKY_YETZ kork. 348 mm	1952 x 500 x 565 mm 1952 x 600 x 565 mm	Kvalibox -laatikoilla - 3 x hylly - 1 x tummanharmaa tanko  M- syvyys
	<b>UKM50PLXD</b> <b>UKM60PLXD</b>	TIP ON (X) 1*UKM_OVIJI kork. 1244 mm 1*UKY_YETXY kork. 348 mm 1*UKY_YETX kork. 348 mm	1952 x 500 x 565 mm 1952 x 600 x 565 mm	Kvalibox -laatikoilla TIP ON avausmekanismilla - 3 x hylly - 1 x tummanharmaa tanko  M- syvyys

# Kvalibox komerot

Korkea komero UKK\_(2) korkeus runko 2112 + sokkelijalka 166 mm = 2278 mm.

Matala komero UKM\_(2) korkeus runko 1952 + sokkelijalka 166 mm = 2118 mm. Sokkelijalan säätö 110 -190 mm.

Tuote	Tuotekoodi	Ovet ja etusarjat	Korkeus x leveys x syvyys	Tuotetieto
Korkea sisälaatikkokomero yhtenäisellä ovellalla				
 UKK50SZ	<b>UKK40SZ</b> <b>UKK50SZ</b> <b>UKK60SZ</b>	1*UKK_OVI kork. 2108 mm	2112 x 400 x 565 mm 2112 x 500 x 565 mm 2112 x 600 x 565 mm	Kvalibox -laatikoilla - 2 x matala sisälaatikko - 2 x korkea sisälaatikko  - 4 x hylly (ylin ja alin hylly kiinteä) - SA155H
Korkea sisälaatikkokomero jaetuilla ovilla				
 UKK50SZ2	<b>UKK40SZ2</b> <b>UKK50SZ2</b> <b>UKK60SZ2</b>	1*UKK_OVIJ kork. 1404 mm 1*UPK_OVIJ kork. 700 mm	2112 x 400 x 565 mm 2112 x 500 x 565 mm 2112 x 600 x 565 mm	Kvalibox -laatikoilla - 2 x matala sisälaatikko - 2 x korkea sisälaatikko  - 4 x hylly (ylin ja alin hylly kiinteä) - SA155H
Matala sisälaatikkokomero yhtenäisellä ovellalla				
 UKM50SZ	<b>UKM40SZ</b> <b>UKM50SZ</b> <b>UKM60SZ</b>	1*UKM_OVI kork. 1948 mm	1952 x 400 x 565 mm 1952 x 500 x 565 mm 1952 x 600 x 565 mm	Kvalibox -laatikoilla - 2 x matala sisälaatikko - 2 x korkea sisälaatikko  - 3 x hylly (alin hylly kiinteä) - SA155H
Matala sisälaatikkokomero jaetuilla ovilla				
 UKM50SZ2	<b>UKM40SZ2</b> <b>UKM50SZ2</b> <b>UKM60SZ2</b>	1*UKM_OVIJ kork. 1244 mm 1*UPK_OVIJ kork. 700 mm	1952 x 400 x 565 mm 1952 x 500 x 565 mm 1952 x 600 x 565 mm	Kvalibox -laatikoilla - 2 x matala sisälaatikko - 2 x korkea sisälaatikko  - 3 x hylly (alin hylly kiinteä) - SA155H

# Hyillykomerot

M -syvyys 475 mm, C -syvyys 330 mm

Korkea komero UKK\_(2) korkeus runko 2112 + sokkelijalka 166 mm = 2278 mm.

Matala komero UKM\_(2) korkeus runko 1952 + sokkelijalka 166 mm = 2118 mm. Sokkelijalan säätö 110 -190 mm.

Tuote	Tuotekoodi	Ovet ja etusarjat	Korkeus x leveys x syvyys	Tuotetieto
Korkea hyillykomero yhtenäisellä ovella				
 UKK5H	<b>UKK4H</b> <b>UKK5H</b> <b>UKK6H</b>	1*UKK_OVI kork. 2108 mm	2112 x 400 x 565 mm 2112 x 500 x 565 mm 2112 x 600 x 565 mm	- 5 x hyilly (ylin ja toinen hyilly alhaalta kiinteä)  M- ja C-syvyyydet
Korkea hyillykomero jaetuilla ovilla				
 UKK6H2	<b>UKK4H2</b> <b>UKK5H2</b> <b>UKK6H2</b>	1*UKK_OVIJ kork. 1404 mm 1*UPK_OVIJ kork. 700 mm	2112 x 400 x 565 mm 2112 x 500 x 565 mm 2112 x 600 x 565 mm	- 5 x hyilly (ylin ja toinen hyilly alhaalta kiinteä)  M- ja C-syvyyydet
Matala hyillykomero yhtenäisellä ovella				
 UKM5H	<b>UKM4H</b> <b>UKM5H</b> <b>UKM6H</b>	1*UKM_OVI kork. 1948 mm	1952 x 400 x 565 mm 1952 x 500 x 565 mm 1952 x 600 x 565 mm	- 4 x hyilly (toinen hyilly alhaalta kiinteä)  M- ja C-syvyyydet
Matala hyillykomero jaetuilla ovilla				
 UKM5H2	<b>UKM3H2*</b> <b>UKM4H2</b> <b>UKM5H2</b> <b>UKM6H2</b>	1*UKM_OVIJ kork. 1244 mm 1*UPK_OVIJ kork. 700 mm	1952 x 300 x 565 mm 1952 x 400 x 565 mm 1952 x 500 x 565 mm 1952 x 600 x 565 mm	- 4 x hyilly (toinen hyilly alhaalta kiinteä)  M- ja C-syvyyydet

\*) Ovimallien saatavuus jaetuilla ovilla 300 mm lev.: 141, 147, 148, 149, 196, 197, 685, 687, 688, 689, 169(AL), 165(AL), 166(AL), 168(AL), 169(AL), 210(AL), 469, 969+ sävyt + trendi + NCS lisäksi 959+ sävyt + trendi + 275, 279

Korkea komero UKK\_(2) korkeus runko 2112 + sokkelijalka 166 mm = 2278 mm.

Matala komero UKM\_(2) korkeus runko 1952 + sokkelijalka 166 mm = 2118 mm. Sokkelijalan säätö 110 -190 mm.

Tuote	Tuotekoodi	Ovet ja etusarjat	Korkeus x leveys x syvyys	Tuotetieto
Korkea siivouskomero yhtenäisellä ovella				
	<b>UKK4SN</b> <b>UKK5SN</b> <b>UKK6SN</b>	1*UKK_OVI kork. 2108 mm	2112 x 400 x 565 mm 2112 x 500 x 565 mm 2112 x 600 x 565 mm	- 1 x kiinteä hylly - 1 x letkuhylly  M-syvyys
UKK5SN				
Korkea siivouskomero jaetuilla ovilla				
	<b>UKK4SN2</b> <b>UKK5SN2</b> <b>UKK6SN2</b>	1*UKK_OVIJ kork. 1404 mm 1*UPK_OVIJ kork. 700 mm	2112 x 400 x 565 mm 2112 x 500 x 565 mm 2112 x 600 x 565 mm	- 1 x kiinteä hylly - 1 x letkuhylly  M-syvyys
UKK5SN2				
Matala siivouskomero yhtenäisellä ovella				
	<b>UKM4SN</b> <b>UKM5SN</b> <b>UKM6SN</b>	1*UKM_OVI kork. 1948 mm	1952 x 400 x 565 mm 1952 x 500 x 565 mm 1952 x 600 x 565 mm	- 1 x hylly - 1 x letkuhylly  M-syvyys
UKM5SN				
Matala siivouskomero jaetuilla ovilla				
	<b>UKM4SN2</b> <b>UKM5SN2</b> <b>UKM6SN2</b>	1*UKM_OVIJ kork. 1244 mm 1*UPK_OVIJ kork. 700 mm	1952 x 400 x 565 mm 1952 x 500 x 565 mm 1952 x 600 x 565 mm	- 1 x hylly - 1 x letkuhylly  M-syvyys
UKM5SN2				

Korkea komero UKK\_(2) korkeus runko 2112 + sokkelijalka 166 mm = 2278 mm.





Matala komero UKM\_(2) korkeus runko 1952 + sokkelijalka 166 mm = 2118 mm. Sokkelijalan säätö 110 -190 mm.

Tuote	Tuotekoodi	Ovet ja etusarjat	Korkeus x leveys x syvyys	Tuotetieto
Korkea korikomero yhtenäisellä ovella				
	<b>UKK4LM</b> <b>UKK5LM</b> <b>UKK6LM</b>	1*UKK_OVI kork. 2108 mm	2112 x 400 x 565 mm 2112 x 500 x 565 mm 2112 x 600 x 565 mm	- 4 x matala tummanharmaa lankakori  - 4 x hylly (ylin ja alin hylly kiinteä)  M-syvyys
UKK5LM				
Korkea korikomero jaetuilla ovilla				
	<b>UKK4LM2</b> <b>UKK5LM2</b> <b>UKK6LM2</b>	1*UKK_OVIJ kork. 1404 mm 1*UPK_OVIJ kork. 700 mm	2112 x 400 x 565 mm 2112 x 500 x 565 mm 2112 x 600 x 565 mm	- 4 x matala tummanharmaa lankakori  - 4 x hylly (ylin ja alin hylly kiinteä)  M-syvyys
UKK5LM2				
Matala korikomero yhtenäisellä ovella				
	<b>UKM4LM</b> <b>UKM5LM</b> <b>UKM6LM</b>	1*UKM_OVI kork. 1948 mm	1952 x 400 x 565 mm 1952 x 500 x 565 mm 1952 x 600 x 565 mm	- 4 x matala tummanharmaa lankakori  - 3 x hylly (alin hylly kiinteä)  M-syvyys
UKM5LM				
Matala korikomero jaetuilla ovilla				
	<b>UKM4LM2</b> <b>UKM5LM2</b> <b>UKM6LM2</b>	1*UKM_OVIJ kork. 1244 mm 1*UPK_OVIJ kork. 700 mm	1952 x 400 x 565 mm 1952 x 500 x 565 mm 1952 x 600 x 565 mm	- 4 x matala tummanharmaa lankakori  - 3 x hylly (alin hylly kiinteä)  M-syvyys
UKM5LM2				



Korkea komero UKK\_(2) korkeus runko 2112 + sokkelijalka 166 mm = 2278 mm.





Matala komero UKM\_(2) korkeus runko 1952 + sokkelijalka 166 mm = 2118 mm. Sokkelijalan säätö 110 -190 mm.

Tuote	Tuotekoodi	Ovet ja etusarjat	Korkeus x leveys x syvyys	Tuotetieto
Korkea pyykkikomero yhtenäisellä ovella				
 UKK5LK	<b>UKK4LK</b> <b>UKK5LK</b> <b>UKK6LK</b>	1*UKK_OVI kork. 2108 mm	2112 x 400 x 565 mm 2112 x 500 x 565 mm 2112 x 600 x 565 mm	<ul style="list-style-type: none"> <li>- 2 x matala tummanharmaa lankakori</li> <li>- 2 x korkea tummanharmaa lankakori</li> <li>- 3 kpl hylly (ylin ja alin hylly kiinteä)</li> </ul> M-syvyys
Korkea pyykkikomero jaetuilla ovilla				
 UKK5LK2	<b>UKK4LK2</b> <b>UKK5LK2</b> <b>UKK6LK2</b>	1*UKK_OVIJ kork. 1404 mm 1*UPK_OVIJ kork. 700 mm	2112 x 400 x 565 mm 2112 x 500 x 565 mm 2112 x 600 x 565 mm	<ul style="list-style-type: none"> <li>- 2 x matala tummanharmaa lankakori</li> <li>- 2 x korkea tummanharmaa lankakori</li> <li>- 3 kpl hylly (ylin ja alin hylly kiinteä)</li> </ul> M-syvyys
Matala pyykkikomero yhtenäisellä ovella				
 UKM5LK	<b>UKM4LK</b> <b>UKM5LK</b> <b>UKM6LK</b>	1*UKM_OVI kork. 1948 mm	1952 x 400 x 565 mm 1952 x 500 x 565 mm 1952 x 600 x 565 mm	<ul style="list-style-type: none"> <li>- 2 x matala tummanharmaa lankakori</li> <li>- 2 x korkea tummanharmaa lankakori</li> <li>- 3 kpl hylly (alin hylly kiinteä)</li> </ul> M-syvyys
Matala pyykkikomero jaetuilla ovilla				
 UKM5LM2	<b>UKM4LK2</b> <b>UKM5LK2</b> <b>UKM6LK2</b>	1*UKM_OVIJ kork. 1244 mm 1*UPK_OVIJ kork. 700 mm	1952 x 400 x 565 mm 1952 x 500 x 565 mm 1952 x 600 x 565 mm	<ul style="list-style-type: none"> <li>- 2 x matala tummanharmaa lankakori</li> <li>- 2 x korkea tummanharmaa lankakori</li> <li>- 3 kpl hylly (alin hylly kiinteä)</li> </ul> M-syvyys

# Vetokorikomerot

Korkea komero UKK\_(2) korkeus runko 2112 + sokkelijalka 166 mm = 2278 mm.

Matala komero UKM\_(2) korkeus runko 1952 + sokkelijalka 166 mm = 2118 mm. Sokkelijalan säätö 110 -190 mm.

Tuote	Tuotekoodi	Ovet ja etusarjat	Korkeus x leveys x syvyys	Tuotetieto
Korkea vetokorikomero yhtenäisellä ovella				
 UKK40VK	<b>UKK40VK</b>	1*UKK4OVIE kork. 2108 mm	2112 x 400 x 565 mm	<ul style="list-style-type: none"> <li>- 1 x kiinteä hylly</li> <li>- tummanharmaat korit levy-pohjalla</li> </ul> kokonaiskantavuus maks. 100 kg  Mekanismin mitat: korkeus 1919 mm syvyys 500 mm leveys 350 mm Mekanismi toimitetaan omassa pakkauksessaan, kiinnitys oveen vasta asennusvaiheessa.
Korkea vetokorikomero jaetuilla ovilla				
 UKK40VK2	<b>UKK40VK2</b>	1*UKK4OVIJE kork. 1404 mm 1*UPK4OVIJE kork. 700 mm	2112 x 400 x 565 mm	<ul style="list-style-type: none"> <li>- 1 x kiinteä hylly</li> <li>- tummanharmaat korit levy-pohjalla</li> <li>- kokonaiskantavuus maks. 100 kg</li> </ul> Mekanismin mitat: korkeus 1919 mm syvyys 500 mm leveys 350 mm  Mekanismi toimitetaan omassa pakkauksessaan, kiinnitys oveen vasta asennusvaiheessa.
Matala vetokorikomero yhtenäisellä ovella				
 UKM40VK	<b>UKM40VK</b>	1*UKM4OVIE kork. 1948 mm	1952 x 400 x 565 mm	<ul style="list-style-type: none"> <li>- tummanharmaat harmaat korit levypohjalla</li> <li>- kokonaiskantavuus maks. 100 kg</li> </ul> Mekanismin mitat: korkeus 1919 mm syvyys 500 mm leveys 350 mm  Mekanismi toimitetaan omassa pakkauksessaan, kiinnitys oveen vasta asennusvaiheessa.
Matala vetokorikomero jaetuilla ovilla				
 UKM30VK2	<b>UKM30VK2*</b>  <b>UKM40VK2</b>	1*UKM3OVIJE kork. 1244 mm 1*UPK3OVIJE kork. 700 mm  1*UKM4OVIJE kork. 1244 mm 1*UPK4OVIJE kork. 700 mm	1952 x 300 x 565 mm  1952 x 400 x 565 mm	<ul style="list-style-type: none"> <li>- tummanharmaat harmaat korit levypohjalla</li> <li>- kokonaiskantavuus maks. 100 kg</li> </ul> Mekanismin mitat: korkeus 1919 mm syvyys 500 mm UKM3VK2 leveys 250 mm UKM4VK2 leveys 350 mm  Mekanismi toimitetaan omassa pakkauksessaan, kiinnitys oveen vasta asennusvaiheessa.





\*) Ovimallien saatavuus jaetuilla ovilla 300 mm lev.: 141, 147, 148, 149, 196, 197, 685, 687, 688, 689, 169(AL), 165(AL), 166(AL), 168(AL), 169(AL), 210(AL), 469, 969+ sävyt + trendi + NCS lisäksi 959+ sävyt + trendi + 275, 279

**E** = tuotteista ei erikoistötä

# Mekanismikomero

Korkea komero UKK\_(2) korkeus runko 2112 + sokkelijalka 166 mm = 2278 mm.





Matala komero UKM\_(2) korkeus runko 1952 + sokkelijalka 166 mm = 2118 mm. Sokkelijalan säätö 110 -190 mm.

Tuote	Tuotekoodi	Ovet ja etusarjat	Korkeus x leveys x syvyys	Tuotetieto
Korkea mekanismikomero yhtenäisellä ovilla				
<b>E</b> 	<b>UKK50TS</b> <b>UKK60TS</b>	1*UKK_OVI kork. 2108 mm	2112 x 500 x 565 mm 2112 x 600 x 565 mm	- 1 x kiinteä hylly  Mekanismi toimitetaan erillisenä kiinnitys asennusvaiheessa. Väri tummanharmaa.  - vain 565 mm runkoon - kiinnitys pohjaan ja sivuun - korien säätö korkeudessa - mekanismin kantavuus 70 kg
UKK50TS				
Korkea mekanismikomero jaetuilla ovilla				
<b>E</b> 	<b>UKK50TS2</b> <b>UKK60TS2</b>	1*UKK_OVIJ kork. 1404 mm 1*UPK_OVIJ kork. 700 mm	2112 x 500 x 565 mm 2112 x 600 x 565 mm	- 1 x kiinteä hylly  Mekanismi toimitetaan erillisenä kiinnitys asennusvaiheessa. Väri tummanharmaa.  - vain 565 mm runkoon - kiinnitys pohjaan ja sivuun - korien säätö korkeudessa - mekanismin kantavuus 70 kg
UKK50TS2				
Matala mekanismikomero yhtenäisellä ovilla				
<b>E</b> 	<b>UKM50TS</b> <b>UKM60TS</b>	1*UKM_OVI kork. 1948 mm	1952 x 500 x 565 mm 1952 x 600 x 565 mm	- 1 x irtohylly  Mekanismi toimitetaan erillisenä kiinnitys asennusvaiheessa. Väri tummanharmaa.  - vain 565 mm runkoon - kiinnitys pohjaan ja sivuun - korien säätö korkeudessa - mekanismin kantavuus 70 kg
UKM50TS				
Matala mekanismikomero jaetuilla ovilla				
<b>E</b> 	<b>UKM50TS2</b> <b>UKM60TS2</b>	1*UKM_OVIJ kork. 1244 mm 1*UPK_OVIJ kork. 700 mm	1952 x 500 x 565 mm 1952 x 600 x 565 mm	- 1 x irtohylly  Mekanismi toimitetaan erillisenä kiinnitys asennusvaiheessa. Väri tummanharmaa.  - vain 565 mm runkoon - kiinnitys pohjaan ja sivuun - korien säätö korkeudessa - mekanismin kantavuus 70 kg
UKM50TS2				

**E** = tuotteista ei erikoistötä

Korkea komero UKK\_(2) korkeus runko 2112 + sokkelijalka 166 mm = 2278 mm.

Matala komero UKM\_(2) korkeus runko 1952 + sokkelijalka 166 mm = 2118 mm. Sokkelijalan säätö 110 -190 mm.

Tuote	Tuotekoodi	Ovet ja etusarjat	Korkeus x leveys x syvyys	Tuotetieto
Korkea varusteltava komero				
 UKK5VA	<b>UKK4VA</b> <b>UKK5VA</b> <b>UKK6VA</b>	1*UKK_OVI kork. 2108 mm  Pariovellinen: 2*UKK_OVI kork. 2108 mm	2112 x 400 x 565 mm 2112 x 500 x 565 mm 2112 x 600 x 565 mm  2112 x 800 x 565 mm 2112 x 1000 x 565 mm	Varusteltava komeron runko  Sarana SA107H. Sisälaatikoiden kanssa saranan vaihto SA155H (ks. Lisäyömaaareet).  Tilatut sisävarusteet toimitetaan erillisenä pakettina; vakiohyllyt, korit, laatikot, liukukiskot ym.  M - syvyys
	<b>UKK4VA2</b> <b>UKK5VA2</b> <b>UKK6VA2</b>	1*UKK_OVIJ kork. 1404 mm 1*UPK_OVIJ kork. 700 mm  Pariovellinen: 2*UKK_OVIJ kork. 1404 mm 2*UPK_OVIJ kork. 700 mm	2112 x 400 x 565 mm 2112 x 500 x 565 mm 2112 x 600 x 565 mm  2112 x 800 x 565 mm 2112 x 1000 x 565 mm	
 UKK8VA2	<b>UKK4VA2</b> <b>UKK5VA2</b> <b>UKK6VA2</b>	1*UKM_OVI kork. 1948 mm  Pariovellinen: 2*UKM_OVI kork. 1948 mm	1952 x 400 x 565 mm 1952 x 500 x 565 mm 1952 x 600 x 565 mm  1952 x 800 x 565 mm 1952 x 1000 x 565 mm	Varusteltava komeron runko  Sarana SA107H. Sisälaatikoiden kanssa saranan vaihto SA155H (ks. Lisäyömaaareet).  Tilatut sisävarusteet toimitetaan erillisenä pakettina; vakiohyllyt, korit, laatikot, liukukiskot ym.  M - syvyys
Matala varusteltava komero				
 UKM8VA	<b>UKM4VA</b> <b>UKM5VA</b> <b>UKM6VA</b>	1*UKM_OVIJ kork. 1244 mm 1*UPK_OVIJ kork. 700 mm  Pariovellinen: 2*UKM_OVIJ kork. 1244 mm 2*UPK_OVIJ kork. 700 mm	1952 x 300 x 565 mm  1952 x 400 x 565 mm 1952 x 500 x 565 mm 1952 x 600 x 565 mm  1952 x 800 x 565 mm 1952 x 1000 x 565 mm	Varusteltava komeron runko  Sarana SA107H. Sisälaatikoiden kanssa saranan vaihto SA155H (ks. Lisäyömaaareet).  Tilatut sisävarusteet toimitetaan erillisenä pakettina; vakiohyllyt, korit, laatikot, liukukiskot ym.  M - syvyys
	<b>UKM4VA2</b> <b>UKM5VA2</b> <b>UKM6VA2</b>	<b>UKM8VA2</b> <b>UKM10VA2</b>		
 UKM5VA2	<b>UKM4VA2</b> <b>UKM5VA2</b> <b>UKM6VA2</b>	1*UKM_OVIJ kork. 1244 mm 1*UPK_OVIJ kork. 700 mm  Pariovellinen: 2*UKM_OVIJ kork. 1244 mm 2*UPK_OVIJ kork. 700 mm	1952 x 300 x 565 mm  1952 x 400 x 565 mm 1952 x 500 x 565 mm 1952 x 600 x 565 mm  1952 x 800 x 565 mm 1952 x 1000 x 565 mm	







\*) Ovimallien saatavuus jaetuilla ovilla 300 mm lev.: 141, 147, 148, 149, 196, 197, 685, 687, 688, 689, 169(AL), 165(AL), 166(AL), 168(AL), 169(AL), 210(AL), 469, 969+ sävyt + trendi + NCS lisäksi 959+ sävyt + trendi + 275, 279

**E** = tuotteista ei erikoistötä

**O** = toimitus vain osina

Korkea komero UKK\_(2) korkeus runko 2112 + sokkelijalka 166 mm = 2278 mm.



Matala komero UKM\_(2) korkeus runko 1952 + sokkelijalka 166 mm = 2118 mm. Sokkelijalan säätö 110 -190 mm.

Tuote	Tuotekoodi	Ovet ja etusarjat	Korkeus x leveys x syvyys	Tuotetieto
<b>Korkea tankokomero yhtenäisellä ovella</b>				
 <p>UKK5T</p>	<b>UKK4T</b> <b>UKK5T</b> <b>UKK6T</b>  <b>UKK8T</b> <b>UKK9T</b> <b>UKK10T</b> <b>UKK11T</b> <b>UKK12T</b>	1*UKK_OVI kork. 2108 mm  <b>Pariovellinen:</b> 2*UKK_OVI kork. 2108 mm  	2112 x 400 x 565 mm 2112 x 500 x 565 mm 2112 x 600 x 565 mm  2112 x 800 x 565 mm 2112 x 900 x 565 mm 2112 x 1000 x 565 mm 2112 x 1100 x 565 mm 2112 x 1200 x 565 mm	- 2 x hylly (ylin hylly kiinteä) - 1 x tummanharmaa tanko  Pariovellisissa komeroissa UKK9T_(ovilevydet 5 ja 4) UKK11T_(ovilevydet 6 ja 5)  M-syvyys
<b>Korkea tankokomero jaetuilla ovilla</b>				
 <p>UKK5T2</p>	<b>UKK4T2</b> <b>UKK5T2</b> <b>UKK6T2</b>  <b>UKK8T2</b> <b>UKK9T2</b> <b>UKK10T2</b> <b>UKK11T2</b> <b>UKK12T2</b>	1*UKK_OVIJ kork. 1404 mm 1*UPK_OVIJ kork. 700 mm  <b>Pariovellinen:</b> 2*UKK_OVIJ kork. 1404 mm 2*UPK_OVIJ kork. 700 mm  	2112 x 400 x 565 mm 2112 x 500 x 565 mm 2112 x 600 x 565 mm  2112 x 800 x 565 mm 2112 x 900 x 565 mm 2112 x 1000 x 565 mm 2112 x 1100 x 565 mm 2112 x 1200 x 565 mm	- 2 x hylly (ylin hylly kiinteä) - 1 x tummanharmaa tanko  Pariovellisissa komeroissa UKK9T2_(ovilevydet 5 ja 4) UKK11T2_(ovilevydet 6 ja 5)  M-syvyys
<b>Matala tankokomero yhtenäisellä ovella</b>				
 <p>UKM5T</p>  <p>UKM10T</p>	<b>UKM4T</b> <b>UKM5T</b> <b>UKM6T</b>  <b>UKM8T</b> <b>UKM9T</b> <b>UKM10T</b> <b>UKM11T</b> <b>UKM12T</b>	1*UKM_OVI kork. 1948 mm  <b>Pariovellinen:</b> 2*UKM_OVI kork. 1948 mm  	1952 x 400 x 565 mm 1952 x 500 x 565 mm 1952 x 600 x 565 mm  1952 x 800 x 565 mm 1952 x 900 x 565 mm 1952 x 1000 x 565 mm 1952 x 1100 x 565 mm 1952 x 1200 x 565 mm	- 1 x hylly - 1 x tummanharmaa tanko  Pariovellisissa komeroissa UKM9T_(ovilevydet 5 ja 4) UKM11T_(ovilevydet 6 ja 5)  M-syvyys

 = toimitus vain osina

Korkea komero UKK\_(2) korkeus runko 2112 + sokkelijalka 166 mm = 2278 mm.

Matala komero UKM\_(2) korkeus runko 1952 + sokkelijalka 166 mm = 2118 mm. Sokkelijalan säätö 110 -190 mm.

Tuote	Tuotekoodi	Ovet ja etusarjat	Korkeus x leveys x syvyys	Tuotetieto
<b>Matala tankokomero jaetuilla ovilla</b>				
 <p>UKM5T2</p>	<p><b>UKM4T2</b> <b>UKM5T2</b> <b>UKM6T2</b></p> <p><b>UKM8T2</b> <b>UKM10T2</b> <b>UKM12T2</b></p>	<p>1*UKM_OVIJ kork. 1244 mm 1*UPK_OVIJ kork. 700 mm</p> <p><b>Pariovellinen:</b> 2*UKM_OVIJ kork. 1244mm 2*UPK_OVIJ kork. 700 mm</p> <p><b>O</b></p>	<p>1952 x 400 x 565 mm 1952 x 500 x 565 mm 1952 x 600 x 565 mm</p> <p>1952 x 800 x 565 mm 1952 x 1000 x 565 mm 1952 x 1200 x 565 mm</p>	<p>- 1 x hylly - 1 x tummanharmaa tanko</p> <p>M-syvyys</p>
<b>Matala avonaulakkokomero</b>				
 <p>UKM10N</p>	<p><b>UKM8N</b> <b>UKM10N</b> <b>UKM12N</b></p>	<p><b>O</b></p>	<p>1952 x 800 x 565 mm 1952 x 1000 x 565 mm 1952 x 1200 x 565 mm</p>	<p>- 1 x hylly - 1 x tummanharmaa tanko</p> <p>M-syvyys</p>
<b>Hyllykomero</b>				
 <p>UKU5H</p>	<p><b>UKU4H</b> <b>UKU5H</b> <b>UKU6H</b></p>	<p>1*UKUH_OVI kork. 1244 mm</p>	<p>1248 x 400 x 565 mm 1248 x 500 x 565 mm 1248 x 600 x 565 mm</p>	<p>- 3 x hylly</p> <p>M-syvyys</p>

**O** = toimitus vain osina

POCKETTI





## POCKETTI

Tuote	Tuotekoodi	Ovet ja etusarjat	Korkeus x leveys x syvyys	Tuotetieto
Pocketti				
	Runko yhtenäisellä ovella <b>PDC12AKM</b>	2* UKM6OVPDC kork 1948 mm	1952 x 1232 x 665 mm 1952 x 1238 x 665 mm	lev.16 mm viimeistelylevyn kanssa lev.19 mm viimeistelylevyn kanssa
	Runko jaetuilla ovilla <b>PDC12AKM2</b>	2* UKM6OVPDC kork 1244 mm 2* UPK6OVPDC kork 700 mm	1952 x 1232 x 665 mm 1952 x 1238 x 665 mm	lev.16 mm viimeistelylevyn kanssa lev.19 mm viimeistelylevyn kanssa
ASENNUS - NOVARTIN VALTUUTTAMAT ASENTAJAT!			<ul style="list-style-type: none"> <li>- Pocketin avaaminen ja sulkeminen on mahdollista vain, kun ovesa on vedin. Vedikkeettömät ovimallit eivät ole suositeltavia.</li> <li>- ovien liukumekanismipaketit</li> <li>- runko ja tausta harmaa melamiini, NCS S5500 <ul style="list-style-type: none"> <li>• 19 mm paksu</li> <li>• tausta ulottuu pöytäkaapin yläreunaan</li> </ul> </li> <li>- kiinteät hyllyt maalattu valkoinen <ul style="list-style-type: none"> <li>• 1 kpl, syvyys 350 mm</li> <li>• 2 kpl, syvyys 250 mm</li> <li>• paksuus 25 mm</li> </ul> </li> <li>- täytelevyt valkoinen 2 kpl <ul style="list-style-type: none"> <li>• paksuus 25 mm</li> </ul> </li> </ul>	
				
			<ul style="list-style-type: none"> <li>- pöytäkaappi(t), toimitus koottuna <ul style="list-style-type: none"> <li>• korkeus 704 mm, UPK_</li> <li>• syvyys vakio 565 mm</li> <li>• leveys yhteensä 1000 mm</li> <li>• asennetaan ilman sokkeli-jalkoja</li> <li>• vetimet ko runkoihin</li> </ul> </li> <li>- taso <ul style="list-style-type: none"> <li>• normaali taso mallistosta</li> <li>• koko 1050 x 600 mm</li> </ul> </li> <li>- liukuoviin 2 kpl vetimiä <ul style="list-style-type: none"> <li>• vedinmallistosta</li> <li>• asennus aina pystyyn</li> <li>• sijoitus maks. 88 mm oven etureunasta.</li> <li>• vedinporauksia EI ole mahdollista saada valmiiksi porattuina tehtaalta</li> </ul> </li> </ul>	
			<ul style="list-style-type: none"> <li>- Lisäksi tilattava aina: <ul style="list-style-type: none"> <li>- viimeistelylevy kaapin sivuihin <ul style="list-style-type: none"> <li>• tilattava 2 kpl</li> <li>• malliston viimeistelylevy-materiaalit (paksuus 16 mm ja 19 mm)</li> <li>• kaapin kokonaisleveys määräytyy viimeistelylevyn paksuuden mukaan <ul style="list-style-type: none"> <li>• (16 mm lev. 1232 mm</li> <li>• 19 mm lev. 1238 mm)</li> </ul> </li> </ul> </li> <li>- malliston sokkelimateriaalit</li> </ul> </li> </ul>	
			<ul style="list-style-type: none"> <li><b>PDCPÄÄTY / 1 kpl</b> 2118 x 685 x 16 mm</li> <li><b>PDCPÄÄTYV / 1 kpl</b> 2118 x 685 x 19 mm</li> <li><b>PDCSOK12</b> 166 x 1200 mm</li> </ul>	

**E** = tuotteista ei erikoistötä

**O** = toimitus vain osina



Tuote	Tuotekoodi		Tuotetieto
Pocket - kaapin sähkönsyötön katkaisin			
 <p>Kytkin</p>  <p>Suojakotelo</p>  <p>Ohjausyksikkö</p>	<b>PDCSENSORI</b>		<p>Sensori sisältää</p> <ul style="list-style-type: none"> <li>- kytkin ja suojakotelo <ul style="list-style-type: none"> <li>- leveys 85 mm</li> <li>- syvyys 50 mm</li> <li>- korkeus 22 mm</li> </ul> </li> <li>- ohjausyksikkö <ul style="list-style-type: none"> <li>- leveys 240 mm</li> <li>- syvyys 110 mm</li> <li>- korkeus 70 mm</li> <li>- 240V / 400V, 16A</li> </ul> </li> </ul> <p>- 1 kpl sähkönsyöttökaapeli, 3-vaihe. <b>Virransyöttä 3 x 16 A</b></p> <p>- mahdollistaa kytkennän kolmelle erilliselle sähkölaitteelle (esim. mikro, pistorasia ja valot)</p> <p>- Kun ovi suljetaan sensori hälyttää, jos sähkönsyöttö laitteisiin ylittää 115W. 90 sekunnin jälkeen virta katkeaa kokonaan, jos ovea ei aukaista uudelleen. Max. 115W sähkön syöttö jättää esim. uunin perusasetukset toimintaan.</p>

Ohjausyksikön vaihtoehtoinen asennus kaapin päälle.

**Kytchentä verkkovirtaan ja asennus vaatii valtuutetun sähköasentajan**

Ohjausyksikkö kiinnitetään seinään. Ohjausyksikön eteen asennettavan kaapin taustaan tehdään aukko ohjausyksikölle.

Virransyöttö ohjausyksikölle. (3x16A)

Jakorasia josta voidaan jakaa kolmelle eri yksikölle virta.

Turvakytkin katkaisee virran laitteilta oven ollessa suljettuna.

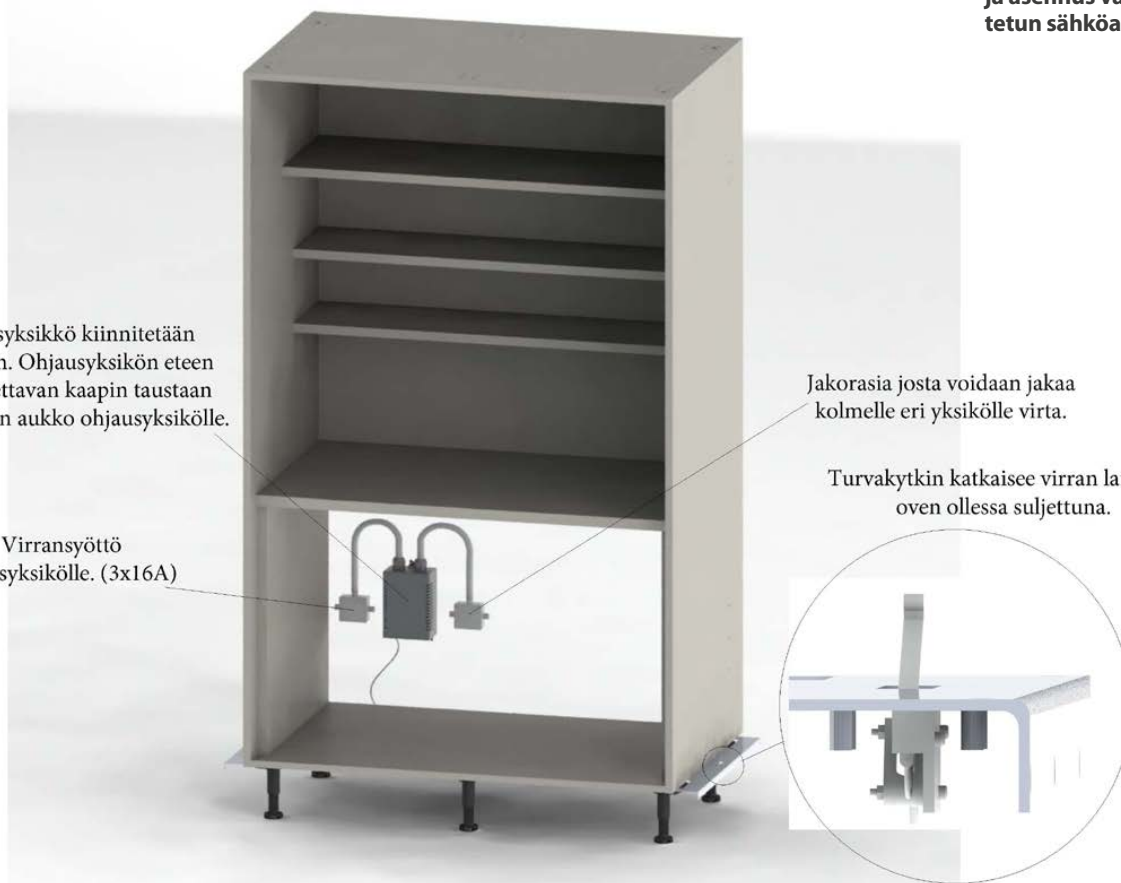

**E** = tuotteista ei erikoistöitä



**O** = toimitus vain osina

# Pantry

Komerot



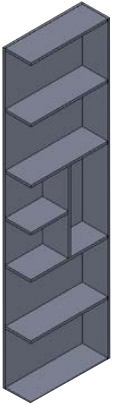

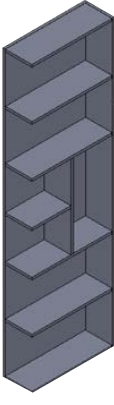

Tuote	Tuotekoodi	Tuotetieto
Pantry-ruokakomero		
 	<b>FBPANTRY2</b>	2 * 1244 korkea, 396 leveä ovi 2 * 860 korkea, 396 leveä ovi  - sarana SA45KL 10 kpl
 		Runkoväri valkoinen VA  Toimitus osina  Korkeus 1952 mm Kokonaisleveys 1150 x 1150 mm  - vasemman puoleisten hyllyjen lev. 562 mm, syv. 299 mm  - kapean hyllykön lev. 150 mm, syv. 299 mm (toimitus koottuna)  - oikea puoleisen hyllyjen lev. 1118 mm, syv. 400 mm  - kaksi kiinteää hyllyä, kaapin pohjasta hyllyn alareunaan 632 ja 1272 mm  - ovet 8 mm lattiapinnasta - seuraavissa ovimalleissa ovimallit yhdistetty profiili - yhdyslistalla. 95_, 275, 279, _AL, mikrolaminaatti-ovissa yläovi sileä ja alaovessa profiili.  Päättyihin tilattava aina erikseen viimeistelylevyt 2118 x 595 mm  Asennettaessa komero tulee koolata 10 mm irti seinästä.  Komeron sokkeli vakio, tilattava aina erikseen.  Tilaa koolausta varten UTÄL1

Tuote	Tuotekoodi	Tuotetieto
Päätyhylly korkea komero		
 	<p><b>HPUKK565</b></p>	<p>Korkeus 2112 mm Leveys 565 mm Syvyys 200 mm</p> <p>Kalustelevy</p> <ul style="list-style-type: none"> <li>• VA valkoinen melamiini</li> <li>• Maalattu             <ul style="list-style-type: none"> <li>- M5*, M6*, MQ*, M7*, MP* ja MY*</li> <li>- Trendivärit *</li> <li>- NCS -värit **</li> </ul> </li> </ul> <p>Toimitus koottuna</p>
Päätyhylly matala komero		
 	<p><b>HPUKM565</b></p>	<p>Korkeus 1952 mm Leveys 565 mm Syvyys 200 mm</p> <p>Kalustelevy</p> <ul style="list-style-type: none"> <li>• VA valkoinen melamiini</li> <li>• Maalattu             <ul style="list-style-type: none"> <li>- M5*, M6*, MQ*, M7*, MP* ja MY*</li> <li>- Trendivärit *</li> <li>- NCS -värit **</li> </ul> </li> </ul> <p>Toimitus koottuna</p>

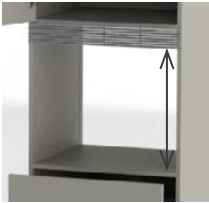

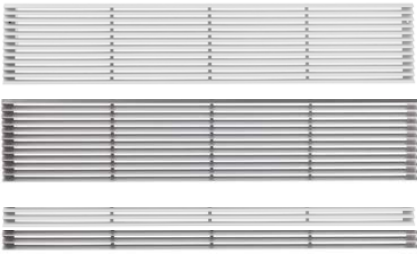

## Kodinkonekomerot

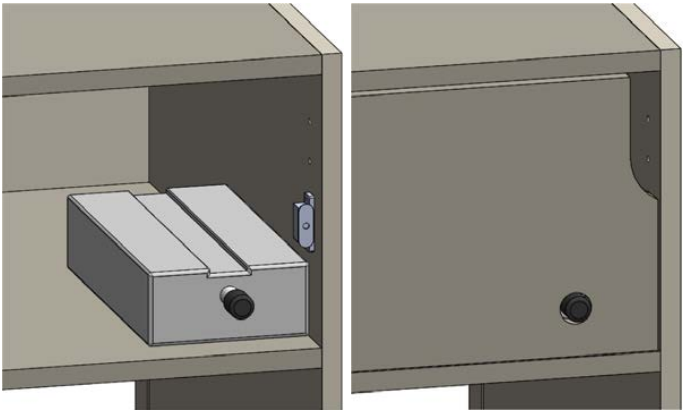
Kodinkonekomeroiden aukkojen korkeus mitoitus:	Kodinkonekomeroiden ritilä määräytyy ovivärin mukaan	
<p><b>Komeron aukko ilmoitetaan kiinteän hyllyn päältä</b></p> <ol style="list-style-type: none"> <li>1. seuraavan kiinteän hyllyn alareunaan</li> <li>2. jos komerossa on ritilä, aukko ilmoitetaan ritilän alareunaan</li> <li>3. jos komerossa on luukku, aukko ilmoitetaan luukun alareunaan</li> </ol>   	<p>Valkoinen M9 Valkoinen kalvo-ovi Valkoinen laminaatti Valkoinen melamiini</p>	<p><b>UILMARIVA UILMARIVA37</b></p>
	<p>Muut maalivärit Muut laminaatit Muut melamininit Viilutetut ja puuovet</p>	<p><b>UILMARITI UILMARITI37</b></p>
	<p>Mustat tammiovet Musta supermatta Musta melamiinipuusyy</p>	<p><b>UILMARIMU37</b></p>
	<p>Leveys 595 mm Korkeus säädettävissä 57 - 117 mm (UILMARI_) Korkeus säädettävissä 27 - 37 mm (UILMARI_37)</p> 	

Astianpesukonekomeroiden uloimman sivun vaihto	SERVO-DRIVE flex (s. 164 ja 166 kodinkonekomerot)
<p>Kodinkonekomoista, missä on aukko astianpesukoneelle, voidaan vaihtaa uloimmat ruuvikiinnitteiset sivut asennuspaikalla halutuksi sivulevyn väriksi. Sivut on tilattava erikseen.</p> 	<p>Vedikkeettömän oven avaus integroiduissa kylmlaitteissa on mahdollista SERVO-DRIVE flexillä. Komeroon asennettava sähköinen avausmekanismi avaa oven sitä kevyesti painettaessa. Jos ovea ei heti avata, mekanismi sulkee oven. Tällä varmistetaan, että tahaton oveen koskeminen ei jätä ovea auki. Ovi sulkeutuu kevyesti Blumotion mekanismin tavoin. SERVO-DRIVER flex tuotteet on valmiiksi koodattuja yksiovisille kylmlaitteille. Avaaja vie tilaa 60 mm Muuntaja tilattava aina erikseen <b>SDMUUNTAJA</b> Avaaja asennetaan aina asennuspaikalla</p> 





Korkeus: UKK = runko 2112 mm + sokkelijalka 166 mm = 2278 mm, UKM = runko 1952 mm + sokkelijalka 166 mm = 2118 mm  
Sokkelijalan säätö 110-190 mm

Tuote	Tuotekoodi	Ovet ja etusarjat	Korkeus x leveys x syvyys	Tuotetieto
<b>Korkea kodinkonekomoero</b>				
 <p>UKK6J</p>	<b>UKK6J</b>	1* UKI6OVI kork. 444 mm 1*UPK6OVI kork. 700 mm	2112 x 600 x 565mm	Aukon mitat: korkeus 900 mm leveys 567 mm  3 x hylly (2 ylintä kiinteä)  4 x SA107 sarana  1 x UILMARI_ (57 mm / 6 sälettä)  Ilmaritiä katkaistaan asennus- paikalla taittouraa myöten.
<b>Matala kodinkonekomoero</b>				
 <p>UKM6J</p>	<b>UKM6J</b>	1*UKY6OVI kork. 348 mm 1*UPK6OVI kork. 700 mm	1952 x 600 x 565mm	Aukon mitat: korkeus 886 mm leveys 567 mm  3 x hylly (2 ylintä kiinteä)  4 x SA107 sarana

## Soft Close -saranat



107 astetta aukeavat saranat ovat vakiona integroidulla vaimentimella varustettuja Soft Close-saranoita. Ovi sulkeutuu hitaasti ja äänettömästi.

Korkeus: UKK = runko 2112 mm + sokkelijalka 166 mm = 2278 mm, UKM = runko 1952 mm + sokkelijalka 166 mm = 2118 mm  
Sokkelijalan säätö 110-190 mm





Tuote	Tuotekoodi	Ovet ja etusarjat	Korkeus x leveys x syvyys	Tuotetieto
<b>Korkea komero integroidulle kodinkoneelle</b>				
 <p>UKK6IB</p> <p>Kuljetustuki</p>	<p><b>UKK6IB</b></p> <p><b>UKK6IBSD</b></p>	<p>1*UKK6OVI kork. 2108 mm</p>	<p>2112 x 600 x 565mm</p>	<p>Aukon mitat: - korkeus 1775 mm - leveys 567 mm</p> <p>1 x kiinteähyllä</p> <p>Tarkista kodinkoneen vaatima saranaporaus ja ilmoita tilauksessa PORATAAN / EI PORATA.</p> <p><b>SERVO-DRIVE flex:</b> UK_6IBSD komeron yläkotelossa SERVO-DRIVER flex aukaisin</p>
<b>Matala komero integroidulle kodinkoneelle</b>				
 <p>UKM6IB</p>	<p><b>UKM6IB</b></p> <p><b>UKM6IBSD</b></p>	<p>1*UKM6OVI kork. 1948 mm</p>	<p>1952 x 600 x 565mm</p>	<p>Muista tilata avaajalle muuntaja <b>SDMUUNTAJA</b> erikseen!</p> <p>UKK -komero, saranointi kylmälaitteessa - ovien kiinnitys ja säätö tulee tarkistaa aika ajoin</p>
<b>Korkea komero integroidulle kodinkoneelle</b>				
 <p>UKK6IK1</p>	<p><b>UKK6IK1</b></p> <p><b>UKK6IK1SD</b></p>	<p>1*UKK6OVIJ kork. 1404 mm 1*UPK6OVIKJ kork. 700 mm</p>	<p>2112 x 600 x 565mm</p>	<p>Aukon mitat: - korkeus 1775 mm - leveys 567 mm</p> <p>Ylä- ja alaovi yhdistetty toisiinsa liitoskelalla.</p> <p>Vedinporaus vain yläovessa.</p> <p>Profililistalliset ovet, yläovi sileä ja alaovessa profiililista. (959 + sävyt, 959M + sävyt, 279, 279M, 276 _AL mikrolaminaattiovet)</p>
<b>Matala komero integroidulle kodinkoneelle</b>				
 <p>UKM6IK1</p> <p>Kuljetustuki</p>	<p><b>UKM6IK1</b></p> <p><b>UKM6IK1SD</b></p>	<p>1*UKM6OVIKJ kork. 1244 mm 1*UPK6OVIKJ kork. 700 mm</p>	<p>1952 x 600 x 565mm</p>	<p>Näiden ovimallien kanssa suositellaan käytettäväksi Servo-Driver flexiä</p> <p>Tarkista kodinkoneen vaatima saranaporaus ja ilmoita tilauksessa PORATAAN / EI PORATA.</p> <p><b>SERVO-DRIVE flex:</b> UK_6IK1SD komeron yläkotelossa SERVO-DRIVER flex aukaisin</p> <p>Muista tilata avaajalle muuntaja <b>SDMUUNTAJA</b> erikseen!</p>







Korkeus: UKK = runko 2112 mm + sokkelijalka 166 mm = 2278 mm, UKM = runko 1952 mm + sokkelijalka 166 mm = 2118 mm  
Sokkelijalan säätö 110-190 mm

Tuote	Tuotekoodi	Ovet ja etusarjat	Korkeus x leveys x syvyys	Tuotetieto
Korkea komero integroidulle kodinkoneelle				
 UKK6IK2	UKK6IK2	1*UKK6OVIJI kork. 1404 mm 1*UPK6OVIKJ kork. 700 mm	2112 x 600 x 565mm	Aukon mitat: - korkeus 1775 mm - leveys 567 mm  Vedinporaus molemmissa ovissa.  Tarkista kodinkoneen vaatima saranaporaus ja ilmoita tilauksessa PORATAAN / EI PORATA.  Kodinkonekomeron UKK6IK yläosassa luukku
Matala komero integroidulle kodinkoneelle				
 UKM6IK2	UKM6IK2	1*UKM6OVIKJ I kork. 1244 mm 1*UPK6OVI IKJ kork. 700 mm	1952 x 600 x 565mm	 Kuljetustuki
Korkea komero integroidulle kodinkoneelle				
 UKK6IKE	UKK6IKE	1*UKK6OVIJI kork. 1404 mm 1*UPK6OVI kork. 700 mm	2112 x 600 x 565mm	Aukon mitat: - korkeus 1775 mm - leveys 567 mm  Vedinporaus molemmissa ovissa.  Tarkista kodinkoneen vaatima saranaporaus ja ilmoita tilauksessa PORATAAN / EI PORATA.  Kodinkonekomeron UKK6IKE yläosassa luukku
Matala komero integroidulle kodinkoneelle				
 UKM6IKE	UKM6IKE	1*UKM6OVIJI kork. 1244 mm 1*UPK6OVI kork. 700 mm	1952 x 600 x 565mm	 Kuljetustuki

Korkeus: UKK = runko 2112 mm + sokkelijalka 166 mm = 2278 mm, UKM = runko 1952 mm + sokkelijalka 166 mm = 2118 mm  
Sokkelijalan säätö 110-190 mm

Tuote	Tuotekoodi	Ovet ja etusarjat	Korkeus x leveys x syvyys	Tuotetieto
Korkea komero integroidulle kodinkoneelle				
 <p>UKK6IJ</p>	<b>UKK6IJ</b>	1*UKV6OVI kork. 316 1* USK6OVIIJY kork. 892 mm 1* USK6OVIIJA kork. 892 mm	2112 x 600 x 565mm	<p>Aukko 1: - korkeus 880 mm - leveys 567 mm</p> <p>Aukko 2: - korkeus 879mm - leveys 567 mm</p> <p>Tarkista kodinkoneen vaatima saranaporaus ja ilmoita tilauksessa PORATAAN / EI PORATA.</p>
Matala komero integroidulle kodinkoneelle				
 <p>UKM6IJ</p>	<b>UKM6IJ</b>	1*UT6LUK156 kork. 156 1* USK6OVIIJY kork. 892 mm 1* USK6OVIIJA kork. 892 mm	1952 x 600 x 565mm	
Korkea komero integroidulle kodinkoneelle				
 <p>UKK6IKA</p>	<b>UKK6IKA</b> <b>UKK6IKASD</b>	1* UKK6OVIJI kork. 1404 mm 1* UPK6OVI kork. 700 mm	2112 x 600 x 565mm	<p>Aukon mitat: - korkeus 1228 mm - leveys 567 mm 1 x irtohylly</p> <p>Tarkista kodinkoneen vaatima saranaporaus ja ilmoita tilauksessa PORATAAN / EI PORATA.</p> <p><b>SERVO-DRIVE flex:</b> UKK6IKASD komeron yläkotelossa SERVO-DRIVER flex aukaisin</p> <p>Muista tilata avaajalle muuntaja <b>SDMUUNTAJA</b> erikseen!</p>
Matala komero integroidulle kodinkoneelle				
 <p>UKM6IKA</p>	<b>UKM6IKA</b>	1* UKM6OVIJI kork. 1244 mm 1* UPK6OVI kork. 700 mm	1952 x 600 x 565mm	<p>Aukon mitat: - korkeus 1227 mm - leveys 567 mm</p>

Korkeus: UKK = runko 2112 mm + sokkelijalka 166 mm = 2278 mm, UKM = runko 1952 mm + sokkelijalka 166 mm = 2118 mm  
Sokkelijalan säätö 110-190 mm

Tuote	Tuotekoodi	Ovet ja etusarjat	Korkeus x leveys x syvyys	Tuotetieto
<b>Korkea kodinkonekomoero</b>				
 <p>UKK6MG</p>	<b>UKK6MG</b>	1*USK6OVIJY kork. 892 mm 1*UPK6OVI kork. 700 mm	2112 x 600 x 565mm	Aukon mitat: - korkeus 460 mm - leveys 567 mm  UKK -korkeus 1 x UILMARI_47 (47 mm / 5 sälettä)  UKM -korkeus 1 x UILMARI_ (77 mm / 8 sälettä)  Ilmaritiä katkaistaan asennus- paikalla taitouraa myöten.
<b>Matala kodinkonekomoero</b>				
 <p>UKM6MG</p>	<b>UKM6MG</b>	1*USM6OVI kork. 700 mm 1*UPK6OVI kork. 700 mm	1952 x 600 x 565mm	UKK_ 2 + 1 x irtohylly UKM_ 1 + 1 x irtohylly
<b>Korkea kodinkonekomoero</b>				
 <p>UKK6U</p>	<b>UKK6U</b>	1*USM6OVI kork. 700 mm 1*UKM6UMET kork. 92 mm 1*UPK6OVI kork. 700 mm	2112 x 600 x 565mm	Aukon mitat: - korkeus 605 mm - leveys 567 mm  1 + 1 x irtohylly
<b>Matala kodinkonekomoero</b>				
 <p>UKM6U</p>	<b>UKM6U</b>	1*USE6OVI kork. 572 mm 1*UT6LUK71 kork. 71 mm 1*UPK6OVI kork. 700 mm	1952 x 600 x 565mm	Aukon mitat: - korkeus 595 mm - leveys 567 mm  1 + 1 x irtohylly

## V8 kodinkonekomerot

## Astianpesukonekomeroiden uloimman sivun vaihto

Kodinkonekomoista, missä on aukko astianpesukoneelle, voidaan vaihtaa uloisimmat ruuvikiinnitteiset sivut asennuspaikalla haluttuun levyväriin. Sivut on tilattava erikseen., UELEVYstä (UELEVY) (UELEVYV) UKK 2112x565, UKM 1952x565



Tuote	Tuotekoodi	Ovet ja etusarjat	Korkeus x leveys x syvyys	Tuotetieto
Korkea kodinkonekomo				
	<b>UKK6APV</b>	1*USK6OVI IJY kork. 892 mm 1*UKM6UMET kork. 92 mm 1*E348V6MA kork. 348 mm	2112 x 632 x 565mm	Aukon mitat: - korkeus 866 mm - leveys 600 mm  Huom! Ei korkearunkoiselle astianpesukoneelle
	<b>UKK6APB</b>	1*USK6OVI IJY kork. 892 mm 1*UKM6UMET kork. 92 mm 1*E348B6MA kork. 348 mm	2112 x 632 x 565mm	Apk:n korkeus lattiasta 420 mm toimituksessa sokkelipeitelevy laitteen eteen, korkeus 200 mm, leveys 600 mm, rungon sävyssä.  Integroitava astianpesukone UPM -ovella = puoli-integroitu UPK -ovella = täysintegroitu
Matala kodinkonekomo				
	<b>UKM6APV</b>	1*USM6OVI kork. 700 mm 1*UPK6LUK kork. 124 mm 1*E348V6MA kork. 348 mm	1952 x 632 x 565mm	
	<b>UKM6APB</b>	1*USM6OVI kork. 700 mm 1*UPK6LUK kork. 124 mm 1*E348B6MA kork. 348 mm	1952 x 632 x 565mm	

Tuote	Tuotekoodi	Ovet ja etusarjat	Korkeus x leveys x syvyys	Tuotetieto
Korkea kodinkonekomero				
	<b>UKK6ULVD</b>	1*USM6OVI kork. 700 mm 1*UKM6UMET kork. 92 mm 1*E348V6K kork. 348 mm 1*E348V6KA kork. 348 mm	2112 x 600 x 565mm	Aukon mitat: - korkeus 605 mm - leveys 567 mm  1 x irtohylly
	<b>UKK6ULBD</b>	1*USM6OVI kork. 700 mm 1*UKM6UMET kork. 92 mm 1*E348B6K kork. 348 mm 1*E348B6KA kork. 348 mm	2112 x 600 x 565mm	Push Open-mekanismi
Matala kodinkonekomero				
	<b>UKM6ULVD</b>	1*USE6OVI kork. 572 mm 1*UT6LUK71 kork. 71 mm 1*E348V6K kork. 348 mm 1*E348V6KA kork. 348 mm	1952 x 600 x 565mm	Aukon mitat: - korkeus 596 mm - leveys 567 mm
	<b>UKM6ULBD</b>	1*USE6OVI kork. 572 mm 1*UT6LUK71 kork. 71 mm 1*E348B6K kork. 348 mm 1*E348B6KA kork. 348 mm	1952 x 600 x 565mm	Push Open-mekanismi
Korkea kodinkonekomero				
	<b>UKK6ULV</b>	1*USM6OVI kork. 700 mm 1*UKM6UMET kork. 92 mm 1*E124V6M kork. 124 mm 1*E252V6K kork. 252 mm 1*E316V6K kork. 316 mm	2112 x 600 x 565mm	Aukon mitat: - korkeus 605 mm - leveys 567 mm  1 x irtohylly
	<b>UKK6ULB</b>	1*USM6OVI kork. 700 mm 1*UKM6UMET kork. 92 mm 1*E124B6M kork. 124 mm 1*E252B6K kork. 252 mm 1*E316B6K kork. 316 mm	2112 x 600 x 565mm	Push Open-mekanismi
Matala kodinkonekomero				
	<b>UKM6ULV</b>	1*USE6OVI kork. 572 mm 1*UT6LUK71 kork. 71 mm 1*E128V6M kork. 124 mm 1*E252V6K kork. 252 mm 1*E316V6K kork. 316 mm	1952 x 600 x 565mm	Aukon mitat: - korkeus 596 mm - leveys 567 mm
	<b>UKM6ULB</b>	1*USE6OVI kork. 572 mm 1*UT6LUK71 kork. 71 mm 1*E128B6M kork. 124 mm 1*E252B6K kork. 252 mm 1*E316B6K kork. 316 mm	1952 x 600 x 565mm	Push Open-mekanismi

Tuote	Tuotekoodi	Ovet ja etusarjat	Korkeus x leveys x syvyys	Tuotetieto
Korkea kodinkonekomoero				
	<b>UKK6UMV1</b>	1*UKI6OVI kork. 444 mm 1*UKM6UMET kork. 92 mm 1*E252V6K kork. 252 mm 1*E316V6K kork. 316 mm	2112 x 600 x 565mm	Aukon1 mitat: - korkeus 380 mm - leveys 567 mm  Aukon2 mitat: - korkeus 600 mm - leveys 567 mm
	<b>UKK6UMB1</b>	1*UKI6OVI kork. 444 mm 1*UKM6UMET kork. 92 mm 1*E252B6K kork. 252 mm 1*E316B6K kork. 316 mm	2112 x 600 x 565mm	Push Open-mekanismi
Korkea kodinkonekomoero				
	<b>UKK6UMV4</b>	1*USE6OVI kork. 572 mm 1*UKM6UMET kork. 92 mm 1*E124V6M kork. 124 mm 1*E316V6K kork. 316 mm	2112 x 600 x 565mm	Aukon1 mitat: - korkeus 380 mm - leveys 567 mm  Aukon2 mitat: - korkeus 600 mm - leveys 567 mm
	<b>UKK6UMB4</b>	1*USE6OVI kork. 572 mm 1*UKM6UMET kork. 92 mm 1*E124B6M kork. 124 mm 1*E316B6K kork. 316 mm	2112 x 600 x 565mm	Push Open-mekanismi
Matala kodinkonekomoero				
	<b>UKM6UMV1</b>	1*UKY6OVI kork. 348 mm 1*E252V6K kork. 252 mm 1*E316V6K kork. 316 mm	1952 x 632 x 565mm	Aukon1 mitat: - korkeus 370/380 mm - leveys 567 mm  Aukon2 mitat: - korkeus 595 mm - leveys 567 mm  1 x UILMARI_ (37 mm) katkaistaan: - 3 sälettä - aukko 380 mm - 4 sälettä- aukko 370 mm  Ilmaritiä katkaistaan asennuspaikalla taittouraa myöten.
	<b>UKM6UMB1</b>	1*UKY6OVI kork. 348 mm 1*E252B6K kork. 252 mm 1*E316B6K kork. 316 mm	1952 x 632 x 565mm	Push Open-mekanismi



= seuraavien ovimallien kanssa TIP-ON ei toimi  
275, 279, 959  
+ värit \_AL alumiiniprofiili mikrolaminaattiovet.

Tuote	Tuotekoodi	Ovet ja etusarjat	Korkeus x leveys x syvyys	Tuotetieto
<b>Korkea kodinkonekomoero</b>				
	<b>UKK6UMV</b>	1*USM6OVI kork. 700 mm 1*UKM6UMET kork. 92 mm 1*E316V6K kork. 316 mm	2112 x 600 x 565mm	Aukon1 mitat: - korkeus 380 mm - leveys 567 mm  Aukon2 mitat: - korkeus 600 mm - leveys 567 mm
	<b>UKK6UMB</b>	1*USM6OVI kork. 700 mm 1*UKM6UMET kork. 92 mm 1*E316B6K kork. 316 mm	2112 x 600 x 565mm	Push Open-mekanismi
<b>Matala kodinkonekomoero</b>				
	<b>UKM6UMV</b>	1*USE6OVI kork. 572 mm 1*UT6LUK71 kork. 71 mm 1*E316V6K kork. 316 mm	1952 x 600 x 565mm	Aukon1 mitat: - korkeus 380 mm - leveys 567 mm  Aukon2 mitat: - korkeus 596 mm - leveys 567 mm
	<b>UKM6UMB</b>	1*USE6OVI kork. 572 mm 1*UT6LUK71 kork. 71 mm 1*E316B6K kork. 316 mm	1952 x 600 x 565mm	Push Open-mekanismi

Tuote	Tuotekoodi	Ovet ja etusarjat	Korkeus x leveys x syvyys	Tuotetieto
<b>Korkea kodinkonekomero</b>				
	<b>UKK6UGV</b>	1*USM6OVI kork. 700 mm 1*E316V6K kork. 316 mm	2112 x 600 x 565mm	Aukon1 mitat: - korkeus 450 mm - leveys 567 mm  Aukon2 mitat: - korkeus 596 mm - leveys 567 mm  UKK -korkeus 1 x UILMARI_ (27 mm / 3 sälettä)
	<b>UKK6UGB</b>	1*USM6OVI kork. 700 mm 1*E316B6K kork. 316 mm	2112 x 600 x 565mm	UKM -korkeus 1 x UILMARI_ (57 mm / 6 sälettä)
<b>Matala kodinkonekomero</b>				
	<b>UKM6UGV</b>	1*UKI6OVI kork. 444 mm 1*UT6LUK71 kork. 71 mm 1*E316V6K kork. 316 mm	1952 x 600 x 565mm	Ilmaritilä katkaistaan asennuspaikalla taittoura myöten.
	<b>UKM6UGB</b>	1*UKI6OVI kork. 444 mm 1*UT6LUK71 kork. 71 mm 1*E316B6K kork. 316 mm	1952 x 600 x 565mm	Push Open-mekanismi
<b>Korkea kodinkonekomero</b>				
	<b>UKK6UGVE</b>	1*UKI6OVI kork. 444 mm 1*E252V6K kork. 252 mm 1*E316V6K kork. 316 mm	2112 x 600 x 565mm	Aukon1 mitat: - korkeus 450 mm - leveys 567 mm Aukon2 mitat: - korkeus 600 mm - leveys 567 mm  UKK -korkeus: 1 x UILMARI_ (27 mm / 3 sälettä)
	<b>UKK6UGBE</b>	1*UKI6OVI kork. 444 mm 1*E252B6K kork. 252 mm 1*E316B6K kork. 316 mm	2112 x 600 x 565mm	UKM -korkeus: 1 x UILMARI_ (27 mm / 3 sälettä) Ilmaritilä katkaistaan asennuspaikalla taittoura myöten.  Push Open-mekanismi
<b>Matala kodinkonekomero</b>				
	<b>UKM6UGVEA</b>	1* USM6OVIWMA kork.316 mm 1*E252V6K kork. 252 mm 1*E316V6K kork. 316 mm	1952 x 600 x 565mm	Aukon1 mitat: - korkeus 450 mm - leveys 567 mm  Aukon2 mitat: - korkeus 585 mm - leveys 567 mm  Aventos -mekanismi
	<b>UKM6UGBEA</b>	1* USM6OVIWMA kork.316 mm 1*E252B6K kork. 252 mm 1*E316B6K kork. 316 mm	1952 x 600 x 565mm	Push Open-mekanismi



## Laajennettu lajittelu V8-komeroissa- ja kodinkonekomoissa

Tiukentuvat lajitteluvaatimukset edellyttävät asiakasohjautuvasti muunneltavia ratkaisuja. IMA-sankokorkeus 200 mm mahdollistaa lajittelun laajentamisen pöytäkaapeissa 500 syviin, 316 ja 348 korkeisiin laatikoihin sekä 200 ja 86 mm korkeisiin sisälaatikoihin. Sankojen lisäksi V8 -leveysjakaja lisää lajittelun/säilyttämisen variaatioita. Nämä kaappimallit ovat esimerkkejä soveltuvuuksista.

### Laatikkokomerot



Laatikon etusarjan korkeus 348 mm.  
Kaappileveydet 500 ja 600 mm.

### Sisälaatikkokomerot



Sisälaatikko korkeus 200 mm.  
Sisälaatikko korkeus 86 mm - vain alimmainen  
Kaappileveydet 400, 500 ja 600 mm.

### Kodinkonekomerot



Laatikon etusarjan korkeus 348 mm.  
Kaappileveys 600 mm.



Laatikon etusarjan korkeus 316 ja 252 mm.  
Kaappileveys 600 mm.



Laatikon etusarjan korkeus 316 mm.  
Kaappileveys 600 mm.



## V8-laatikot/IMA-sangot

Maksimi sankomäärät laatikkoleveysittain. Sangot tilataan lisävarusteina.



400/2\*8 L + 1\*2,8 L

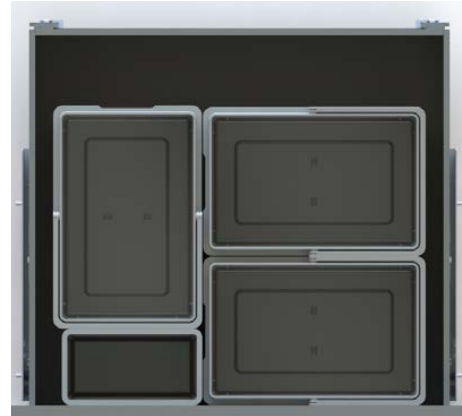



600/3\*8 L + 1\*2,8 L



500/ 3\*8L + 1\*2,8 L









Kuvan UKK50SV - kaapissa  
 3\*500 = 9\*8 L + 3\*2,8 L  
 - ylimmän sisälaatikon  
 korkeus ei riitä sangoille

Korkeus: UKK = runko 2112 mm + sokkelijalka 166 mm = 2278 mm, UKM = runko 1952 mm + sokkelijalka 166 mm = 2118 mm  
Sokkelijalan säätö 110-190 mm. **Z**-tunnus = Kvalibox -laatikko / **X**-tunnus = Kvalibox -laatikon avaaja Tip On.





Tuote	Tuotekoodi	Ovet ja etusarjat	Korkeus x leveys x syvyys	Tuotetieto
<b>Korkea kodinkonekomoero</b>				
 <p>UKK60APZ</p>	<b>UKK60APZ</b>	1*USK6OVI IJ kork. 892 mm 1*UKM6UMET kork. 92 mm 1*UKY6YETZMA kork. 348 mm	2112 x 632 x 565mm	Aukon mitat: - korkeus 866 mm - leveys 600 mm  Huom! Ei korkearunkoiselle astianpesukoneelle  Apk:n korkeus lattiasta 420 mm toimituksessa sokkelipeitelevy laitteen eteen, korkeus 200 mm, leveys 600 mm, rungon sävyssä.  Integroitava astianpesukone UPM -ovella = puoli-integroitu UPK -ovella = täysintegroitu
	<b>UKK60APX</b>	1*USK6OVI IJ kork. 892 mm 1*UKM6UMET kork. 92 mm 1*UKY6YETXMA kork. 348 mm		
<b>Matala kodinkonekomoero</b>				
 <p>UKM60APZ</p>	<b>UKM60APZ</b>	1*USM6OVI kork. 700 mm 1*UPK6LUK kork. 124 mm 1*UKY6YETZMA kork. 348 mm	1952 x 632 x 565mm	UKK_2 x irtohylly UKM_1 x irtohylly
	<b>UKM60APX</b>	1*USM6OVI kork. 700 mm 1*UPK6LUK kork. 124 mm 1*UKY6YETXMA kork. 348 mm		



Korkeus: UKK = runko 2112 mm + sokkelijalka 166 mm = 2278 mm, UKM = runko 1952 mm + sokkelijalka 166 mm = 2118 mm  
Sokkelijalan säätö 110-190 mm. **Z**-tunnus = Kvalibox -laatikko / **X**-tunnus = Kvalibox -laatikon avaaja Tip On.

Tuote	Tuotekoodi	Ovet ja etusarjat	Korkeus x leveys x syvyys	Tuotetieto
<b>Korkea kodinkonekomoero</b>				
  <p>UKK60MGLZ</p>	<b>UKK60MGLZ</b>	1*USK6OVIJY kork. 892 mm 1*UPK6METZ kork. 124 mm 1*UPK6KETZ kork. 252 mm 1*UPK6SETZ kork. 316 mm	2112 x 600 x 565mm	Aukon mitat: - korkeus 460 mm - leveys 567 mm  UKK -korkeus 1 x UILMARI_47 (47 mm / 5 sälettä)  UKM -korkeus 1 x UILMARI_ (77 mm / 8 sälettä)  Ilmaritiä katkaistaan asennuspaikalla taittouraa myöten.
	<b>UKK60MGLX</b>	1*USK6OVIJY kork. 892 mm 1*UPK6METX kork. 124 mm 1*UPK6KETX kork. 252 mm 1*UPK6SETX kork. 316 mm		
<b>Matala kodinkonekomoero</b>				
  <p>UKM60MGLZ</p>	<b>UKM60MGLZ</b>	1*USM6OVI kork. 700 mm 1*UPK6METZ kork. 124 mm 1*UPK6KETZ kork. 252 mm 1*UPK6SETZ kork. 316 mm	1952 x 600 x 565mm	UKK_ 2 x irtohylly UKM_ 1 x irtohylly
	<b>UKM60MGLX</b>	1*USM6OVI kork. 700 mm 1*UPK6METX kork. 124 mm 1*UPK6KETX kork. 252 mm 1*UPK6SETX kork. 316 mm		
<b>Korkea kodinkonekomoero</b>				
  <p>UKK60MGLZD</p>	<b>UKK60MGLZD</b>	1*USK6OVIJY kork. 892 mm 1*UKY6YETZY kork. 348 mm 1*UKY6YETZ kork. 348 mm	2112 x 600 x 565mm	Kvalibox -laatikolla  Aukon mitat: - korkeus 460 mm - leveys 567 mm  UKK -korkeus 1 x UILMARI_47 (47 mm / 5 sälettä)  UKM -korkeus 1 x UILMARI_ (77 mm / 8 sälettä)  Ilmaritiä katkaistaan asennuspaikalla taittouraa myöten.
	<b>UKK60MGLXD</b>	1*USK6OVIJY kork. 892 mm 1*UKY6YETXY kork. 348 mm 1*UKY6YETX kork. 348 mm		
<b>Matala kodinkonekomoero</b>				
  <p>UKM60MGLZD</p>	<b>UKM60MGLZD</b>	1*USM6OVI kork. 700 mm 1*UKY6YETZY kork. 348 mm 1*UKY6YETZ kork. 348 mm	1952 x 600 x 565mm	UKK_ 2 x irtohylly UKM_ 1 x irtohylly
	<b>UKM60MGLXD</b>	1*USM6OVI kork. 700 mm 1*UKY6YETXY kork. 348 mm 1*UKY6YETX kork. 348 mm		

Korkeus: UKK = runko 2112 mm + sokkelijalka 166 mm = 2278 mm, UKM = runko 1952 mm + sokkelijalka 166 mm = 2118 mm  
Sokkelijalan säätö 110-190 mm. **Z**-tunnus = Kvalibox -laatikko / **X**-tunnus = Kvalibox -laatikon avaaja Tip On.

Tuote	Tuotekoodi	Ovet ja etusarjat	Korkeus x leveys x syvyys	Tuotetieto
Korkea kodinkonekomoero				
 	<b>UKK60ULZ</b>	1*USM6OVI kork. 700 mm 1*UKM6UMET kork. 92 mm 1*UPK6METZ kork. 124 mm 1*UPK6KETZ kork. 252 mm 1*UPK6SETZ kork. 316 mm	2112 x 600 x 565mm	Aukon mitat: - korkeus 605 mm - leveys 567 mm  1 x irtohylly
	<b>UKK60ULX</b>	1*USM6OVI kork. 700 mm 1*UKM6UMET kork. 92 mm 1*UPK6METX kork. 124 mm 1*UPK6KETX kork. 252 mm 1*UPK6SETX kork. 316 mm		
Matala kodinkonekomoero				
 	<b>UKM60ULZ</b>	1*USE6OVI kork. 572 mm 1*UT6LUK71 kork. 71 mm 1*UPK6METZ kork. 124 mm 1*UPK6KETZ kork. 252 mm 1*UPK6SETZ kork. 316 mm	1952 x 600 x 565mm	1 x irtohylly Aukon mitat: - korkeus 596 mm - leveys 567 mm  1 x irtohylly
	<b>UKM60ULX</b>	1*USE6OVI kork. 572 mm 1*UT6LUK71 kork. 71 mm 1*UPK6METX kork. 124 mm 1*UPK6KETX kork. 252 mm 1*UPK6SETX kork. 316 mm		



UKK60ULZ

UKM60ULZ



= seuraavien ovimallien kanssa TIP-ON ei toimi  
275, 279, 959  
+ värit \_AL alumiiniprofiili mikrolaminaattiovet.



Korkeus: UKK = runko 2112 mm + sokkelijalka 166 mm = 2278 mm, UKM = runko 1952 mm + sokkelijalka 166 mm = 2118 mm  
Sokkelijalan säätö 110-190 mm. **Z**-tunnus = Kvalibox -laatikko / **X**-tunnus = Kvalibox -laatikon avaaja Tip On.

Tuote	Tuotekoodi	Ovet ja etusarjat	Korkeus x leveys x syvyys	Tuotetieto
<b>Korkea kodinkonekomero</b>				
	<b>UKK60ULZD</b>	1*USM6OVI kork. 700 mm 1*UKM6UMET kork. 92 mm 1*UKY6YETZY kork. 348 mm 1*UKY6YETZ kork. 348 mm	2112 x 600 x 565mm	Kvalibox -laatikolla  Aukon mitat: - korkeus 605 mm - leveys 567 mm  1 x irtohylly
	<b>UKK60ULXD</b>	UKK6ULXD Tip On: 1*USM6OVI kork. 700 mm 1*UKM6UMET kork. 92 mm 1*UKY6YETXY kork. 348 mm 1*UKY6YETX kork. 348 mm		
UKK60ULZD				
<b>Matala kodinkonekomero</b>				
	<b>UKM60ULZD</b>	1*USE6OVI kork. 572 mm 1*UT6LUK71 kork. 71 mm 1*UKY6YETZY kork. 348 mm 1*UKY6YETZ kork. 348 mm	1952 x 600 x 565mm	Aukon mitat: - korkeus 596 mm - leveys 567 mm  1 x irtohylly
	<b>UKM60ULXD</b>	1*USE6OVI kork. 572 mm 1*UT6LUK71 kork. 71 mm 1*UKY6YETXY kork. 348 mm 1*UKY6YETX kork. 348 mm		
UKM60ULZD				

Korkeus: UKK = runko 2112 mm + sokkelijalka 166 mm = 2278 mm, UKM = runko 1952 mm + sokkelijalka 166 mm = 2118 mm  
Sokkelijalan säätö 110-190 mm. **Z**-tunnus = Kvalibox -laatikko / **X**-tunnus = Kvalibox -laatikon avaaja Tip On.





Tuote	Tuotekoodi	Ovet ja etusarjat	Korkeus x leveys x syvyys	Tuotetieto
<b>Korkea kodinkonekomoero</b>				
 <p>UKK60UUZ</p>	<b>UKK60UUZ</b>	1*USK6OVIMW kork. 474 mm 1*UKY6YETZ kork. 348 mm	2112x600x565mm	Aukon 1 mitat: -korkeus 600 mm -leveys 567 mm
	<b>UKK60UUX</b>	1*USK6OVIMW kork. 474 mm 1*UKY6YETX kork. 348 mm		Aukon 2 mitat: -korkeus 584 mm -leveys 567 mm  1 x UILMARI.. (77 mm / 8 säleettä)
<b>Matala kodinkonekomoero</b>				
 <p>UKM60UUZ</p>	<b>UKM60UUZ</b>	1*UKY6OVI kork. 348 mm 1*UKY6YETZ kork. 348 mm	1952x600x565mm	Aukon 1 mitat: -korkeus 596 mm -leveys 567 mm
	<b>UKM60UUX</b>	1*UKY6OVI kork. 348 mm 1*UKY6YETX kork. 348 mm		Aukon 2 mitat: -korkeus 584 mm -leveys 567 mm  1 x UILMARI.. (47 mm / 5 säleettä)
<b>Matala kodinkonekomoero</b>				
 <p>UKM6UMH</p>	<b>UKM6UMH</b>	1*UKV6OVI kork. 316 mm 1*UPK6OVI kork. 700 mm	1952x600x565mm	Aukon 1 mitat: -korkeus 450 mm -leveys 567 mm  Aukon 2 mitat: -korkeus 450 mm -leveys 567 mm  1 x irtohylly

Korkeus: UKK = runko 2112 mm + sokkelijalka 166 mm = 2278 mm, UKM = runko 1952 mm + sokkelijalka 166 mm = 2118 mm  
Sokkelijalan säätö 110-190 mm. **Z**-tunnus = Kvalibox -laatikko / **X**-tunnus = Kvalibox -laatikon avaaja Tip On.







Tuote	Tuotekoodi	Ovet ja etusarjat	Korkeus x leveys x syvyys	Tuotetieto
<b>Korkea kodinkonekomoero</b>				
 <p>UKK60UMZ</p>	<b>UKK60UMZ</b>	1*USM6OVI kork. 700 mm 1*UKM6UMET kork. 92 mm 1*UPK6SETZ kork. 316 mm	2112 x 600 x 565mm	Aukon1 mitat: - korkeus 380 mm - leveys 567 mm
	<b>UKK60UMX</b>	1*USM6OVI kork. 700 mm 1*UKM6UMET kork. 92 mm 1*UPK6SETX kork. 316 mm		Aukon2 mitat: - korkeus 600 mm - leveys 567 mm
<b>Matala kodinkonekomoero</b>				
 <p>UKM60UMZ</p>	<b>UKM60UMZ</b>	1*USE6OVI kork. 572 mm 1*UT6LUK71 kork. 71 mm 1*UPK6SETZ kork. 316 mm	1952 x 600 x 565mm	Aukon1 mitat: - korkeus 380 mm - leveys 567 mm
	<b>UKM60UMX</b>	1*USE6OVI kork. 572 mm 1*UT6LUK71 kork. 71 mm 1*UPK6SETX kork. 316 mm		Aukon2 mitat: - korkeus 595 mm - leveys 567 mm  1 x irtohyllä



Korkeus: UKK = runko 2112 mm + sokkelijalka 166 mm = 2278 mm, UKM = runko 1952 mm + sokkelijalka 166 mm = 2118 mm  
Sokkelijalan säätö 110-190 mm. **Z**-tunnus = Kvalibox -laatikko / **X**-tunnus = Kvalibox -laatikon avaaja Tip On.

Tuote	Tuotekoodi	Ovet ja etusarjat	Korkeus x leveys x syvyys	Tuotetieto
Matala kodinkonekomoero				
  UKM60UMZ2	<b>UKM60UMZ2</b>	1*UKY6OVI kork. 348 mm 2*UPK6METZ kork. 124 mm 1*UPK6SETZ kork. 316 mm	1952 x 600 x 565mm	Kvalibox-laatikolla  Aukon 1 mitat: - korkeus 380 mm - leveys 567 mm  Aukon 2 mitat: - korkeus 595 mm - leveys 567 mm  1 x UILMARI_37 (27 mm / 3 sälettä)  Ilmaritiä katkaistaan asennus- paikalla taittouraa myöten.  1 x musta/valkoinen täytelista kodinkoneiden väliin: Kork. 14 mm, lev. 595 mm
	<b>UKM60UMX2</b>	1*UKY6OVI kork. 348 mm 2*UPK6METX kork. 124 mm 1*UPK6SETX kork. 316 mm		
Matala kodinkonekomoero				
  UKM60UMZ3	<b>UKM60UMZ3</b>	1*UKY6OVI kork. 348 mm 1*UPK6KETZ kork. 252 mm 1*UPK6SETZ kork. 316 mm	1952 x 600 x 565mm	Kvalibox-laatikolla  Aukon 1 mitat: - korkeus 370 tai 380 mm - leveys 567 mm  Aukon 2 mitat: - korkeus 595 mm - leveys 567 mm  1 x UILMARI_37 (37 mm / 4 sälettä= aukko 370 mm) (27 mm / 3 sälettä=aukko 380 mm)  1 x musta/valkoinen täytelista kodinkoneiden väliin: Kork. 14 mm, lev. 595 mm
	<b>UKM60UMX3</b>	1*UKY6OVI kork. 348 mm 1*UPK6KETX kork. 252 mm 1*UPK6SETX kork. 316 mm		





Korkeus: UKK = runko 2112 mm + sokkelijalka 166 mm = 2278 mm, UKM = runko 1952 mm + sokkelijalka 166 mm = 2118 mm  
Sokkelijalan säätö 110-190 mm. **Z**-tunnus = Kvalibox -laatikko / **X**-tunnus = Kvalibox -laatikon avaaja Tip On.

Tuote	Tuotekoodi	Ovet ja etusarjat	Korkeus x leveys x syvyys	Tuotetieto
Korkea kodinkonekomoero				
  <p>UKK60UMZ1</p>	<b>UKK60UMZ1</b>	1*UKI6OVI kork. 444 mm 1*UKM6UMET kork. 92 mm 1*UPK6KETZ kork. 252 mm 1*UPK6SETZ kork. 316 mm	2112 x 600 x 565mm	Kvalibox -laatikolla  Aukon 1 mitat: - korkeus 380 mm - leveys 567 mm  Aukon 2 mitat: - korkeus 600 mm - leveys 567 mm
	<b>UKK60UMX1</b>	1*UKI6OVI kork. 444 mm 1*UKM6UMET kork. 92 mm 1*UPK6KETX kork. 252 mm 1*UPK6SETX kork. 316 mm		
Korkea kodinkonekomoero				
  <p>UKK60UMZ3</p>	<b>UKK60UMZ3</b>	1*UKI6OVI kork. 444 mm 1*UKM6UMET kork. 92 mm 1*UPK6KETZ kork. 252 mm 1*UPK6SETZ kork. 316 mm	2112 x 600 x 565mm	Kvalibox -laatikolla  Aukon 1 mitat: - korkeus 370 mm - leveys 567 mm  Aukon 2 mitat: - korkeus 605 mm - leveys 567 mm
	<b>UKK60UMX3</b>	1*UKI6OVI kork. 444 mm 1*UKM6UMET kork. 92 mm 1*UPK6KETX kork. 252 mm 1*UPK6SETX kork. 316 mm		
Korkea kodinkonekomoero				
  <p>UKK60UMZ4</p>	<b>UKK60UMZ4</b>	1*USE6OVI kork. 572 mm 1*UKM6UMET kork. 92 mm 1*UPK6METZ kork. 124 mm 1*UPK6SETZ kork. 316 mm	2112 x 600 x 565mm	Kvalibox -laatikolla  Aukon 1 mitat: - korkeus 380 mm - leveys 567 mm  Aukon 2 mitat: - korkeus 600 mm - leveys 567 mm
	<b>UKK60UMX4</b>	1*USE6OVI kork. 572 mm 1*UKM6UMET kork. 92 mm 1*UPK6METX kork. 124 mm 1*UPK6SETX kork. 316 mm		



= seuraavien ovimallien kanssa TIP-ON ei toimi  
275, 279, 959  
+ värit \_AL alumiiniprofiili mikrolaminaattiovet.

Korkeus: UKK = runko 2112 mm + sokkelijalka 166 mm = 2278 mm, UKM = runko 1952 mm + sokkelijalka 166 mm = 2118 mm  
Sokkelijalan säätö 110-190 mm. **Z**-tunnus = Kvalibox -laatikko / **X**-tunnus = Kvalibox -laatikon avaaja Tip On.

Tuote	Tuotekoodi	Ovet ja etusarjat	Korkeus x leveys x syvyys	Tuotetieto
<b>Korkea kodinkonekomoero</b>				
 UKK60UGZ	<b>UKK60UGZ</b>	1*USM6OVI kork. 700 mm 1*UPK6SETZ kork. 316 mm	2112 x 600 x 565mm	Aukon 1 mitat: - korkeus 450 mm - leveys 567 mm  Aukon 2 mitat: - korkeus 596 mm - leveys 567 mm  UKK -korkeus 1 x UILMARI_37 (27 mm / 3 sälettä)  UKM -korkeus 1 x UILMARI_ (57 mm / 6 sälettä)
	<b>UKK60UGX</b>	1*USM6OVI kork. 700 mm 1*UPK6SETX kork. 316 mm		
<b>Matala kodinkonekomoero</b>				
 UKM60UGZ	<b>UKM60UGZ</b>	1*UKI6OVI kork. 444 mm 1*UT6LUK71 kork. 71 mm 1*UPK6SETZ kork. 316 mm	1952 x 600 x 565mm	Ilmaritiä katkaistaan asennus- paikalla taittouraa myöten.  <b>UKM6UGZ/ UKM6UGX:</b> Aukon 1 mitat: - korkeus 447 mm - leveys 567 mm  Aukon 2 mitat: - korkeus 596 mm - leveys 567 mm
	<b>UKM60UGX</b>	1*UKI6OVI kork. 444 mm 1*UT6LUK71 kork. 71 mm 1*UPK6SETX kork. 316 mm		
<b>Korkea kodinkonekomoero</b>				
 UKK60UGZE	<b>UKK60UGZE</b>	1*UKI6OVI kork. 444 mm 1*UPK6KETZ kork. 252 mm 1*UPK6SETZ kork. 316 mm	2112 x 600 x 565mm	Kvalibox -laatikolla  Aukon 1 mitat: - korkeus 450 mm - leveys 567 mm  Aukon 2 mitat: - korkeus 600 mm - leveys 567 mm  UKK -korkeus 1 x UILMARI_37 (27 mm / 3 sälettä)
	<b>UKK60UGXE</b>	1*UKI6OVI kork. 444 mm 1*UPK6KETX kork. 252 mm 1*UPK6SETX kork. 316 mm		
<b>Matala kodinkonekomoero</b>				
 UKM60UGZEA	<b>UKM60UGZEA</b>	1*USM6OVVMA kork. 316 mm 1*UPK6KETZ kork. 252 mm 1*UPK6SETZ kork. 316 mm	1952 x 600 x 565mm	Yläovi Aventos-mekanismilla  <b>UKM6UGZEA/ UKM6UGXEA:</b> Aukon 1 mitat: - korkeus 450 mm - leveys 567 mm  Aukon 2 mitat: - korkeus 585 mm - leveys 567 mm
	<b>UKM60UGXEA</b>	1*USM6OVVMA kork. 316 mm 1*UPK6KETX kork. 252 mm 1*UPK6SETX kork. 316 mm		



= seuraavien ovimallien kanssa TIP-ON ei toimi  
275, 279, 959  
+ värit \_AL alumiiniprofiili mikrolaminaattiovet.

HUOM. Aukon mitta pohjalevystä ritilän alapintaan

## Kvalibox-laatikot/IMA-sangot

### Laajennettu lajittelu Kvalibox-komeroissa- ja kodinkonekomeroissa

Tiukentuvat lajitteluvaatimukset edellyttävät asiakasohjautuvasti muunneltavia ratkaisuja. IMA-sankokorkeus 200 mm mahdollistaa lajittelun laajentamisen pöytäkaapeissa 500 syviin, 252, 316 ja 348 korkeisiin laatikoihin sekä 200 ja 110 mm korkeisiin sisälaatikoihin. Sankojen lisäksi Kvalibox-poikittaisreelinki lisää lajittelun/säilyttämisen variaatioita. Nämä kaapit ovat esimerkkejä soveltuvuuksista.

#### Laatikkokomerot



Laatikon etusarjan korkeus 348 mm.  
Kaappileveydet 500 ja 600 mm.

#### Sisälaatikkokomerot



Sisälaatikko korkeus 200 mm.  
Sisälaatikko korkeus 110 mm - vain alin laatikko  
Kaappileveydet 400, 500 ja 600 mm.

#### Kodinkonekomerot



Laatikon etusarjan korkeus 346 mm.  
Kaappileveys 600 mm.



Laatikon etusarjan korkeus 252 ja 316mm.  
Kaappileveys 600 mm.



Laatikon etusarjan korkeus 316 mm.  
Kaappileveys 600 mm.



Maksimi sankomäärät laatikkoleveysittain. Sangot tilataan lisävarusteina.



400 / 2\*8L

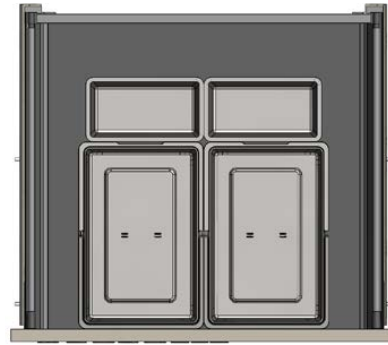

600 / 2\*8L + 2\*2,8L





500 / 2\*8L + 2\*2,8L

Kuvan UKK50SZ - kaapissa  
3\*500 = 6\*8 L + 6\*2,8 L  
- ylimmän sisälaatikon  
korkeus ei riitä sangoille



Korkeus: UKU = runko 1248 mm + sokkelijalka 166 mm = 1414 mm, UKUAPE/UKUAPEZ = runko 1136 mm + sokkelijalka 166 mm = 1302 mm  
Sokkelijalan säätö 110-190 mm. **Z**-tunnus = Kvalibox -laatikko / **X**-tunnus = Kvalibox -laatikon avaaja Tip On.

Tuote	Tuotekoodi	Ovet ja etusarjat	Korkeus x leveys x syvyys	Tuotetieto
Kodinkonekomero				
 	<b>UKU60APZ</b>	1*UPK6METZ kork. 124 mm 1*UKY6YETZMA kork. 348 mm	1248 x 632 x 565mm	Aukon mitat: - korkeus 866 mm - leveys 600 mm  Matala laatikko ylhäällä  Huom! Ei korkearunkoiselle astianpesukoneelle  Apk:n korkeus lattiasta 420 mm toimituksessa sokkelipeitelevy laitteen eteen, korkeus 200 mm, leveys 600 mm, rungon sävyssä.  Integroitava astianpesukone UPM -ovella = puoli-integroitu UPK -ovella = täysintegroitu
	<b>UKU60APX</b>	1*UPK6METX kork. 124 mm 1*UKY6YETXMA kork. 348 mm		
UKU60APZ				
Kodinkonekomero				
	<b>UKU60APEZ</b>	1*UKY6YETZMA kork. 348 mm	1136 x 632 x 565mm	Aukon mitat: - korkeus 866 mm - leveys 600 mm  Huom! Ei korkearunkoiselle astianpesukoneelle  Apk:n korkeus lattiasta 420 mm toimituksessa sokkelipeitelevy laitteen eteen, korkeus 200 mm, leveys 600 mm, rungon sävyssä.  Integroitava astianpesukone UPM -ovella = puoli-integroitu UPK -ovella = täysintegroitu
	<b>UKU60APEX</b>	1*UKY6YETXMA kork. 348 mm		
UKU60APEZ				
Komero integroidulle kodinkoneelle				
	<b>UKU60IJZ</b>	1*USK6OVIIJA kork. 892 mm 1*UKY6YETZ kork. 348 mm	1248 x 600 x 565mm	Aukon mitat: - korkeus 874 mm - leveys 567 mm  Mainitse tilattaessa kylmälaitteen koodi oven saranaporausiksi varten.
	<b>UKU60IJX</b>	1*USK6OVIIJA kork. 892 mm 1*UKY6YETX kork. 348 mm		
UKU60IJZ				



= seuraavien ovimallien kanssa TIP-ON ei toimi  
275, 279, 959  
+ värit \_AL alumiiniprofiili mikrolaminaattiovet.

Korkeus: UKU = runko 1248 mm + sokkelijalka 166 mm = 1414 mm, UKUAPE/UKUAPEZ = runko 1136 mm + sokkelijalka 166 mm = 1302 mm  
Sokkelijalan säätö 110-190 mm. **Z**-tunnus = Kvalibox -laatikko / **X**-tunnus = Kvalibox -laatikon avaaja Tip On.

Tuote	Tuotekoodi	Ovet ja etusarjat	Korkeus x leveys x syvyys	Tuotetieto
Kodinkonekomero				
	<b>UKU60UMZ</b>	1*UKM6UMET kork. 92 mm 1*UKU6ETZ kork. 156 mm	1248 x 600 x 565mm	Aukko1 mitat: - korkeus 370 mm - leveys 567 mm  Aukko2 mitat: - korkeus 599 mm - leveys 567 mm
	<b>UKU60UMX</b>	1*UKM6UMET kork. 92 mm 1*UKU6ETX kork. 156 mm		
UKU60UMZ				
Kodinkonekomero				
	<b>UKU60UMAZ</b>	1*UKM6UMET kork. 92 mm 1*UKU6ETZ kork. 156 mm	1248 x 600 x 565mm	Aukko1 mitat: - korkeus 380 mm - leveys 567 mm  Aukko2 mitat: - korkeus 599 mm - leveys 567 mm
	<b>UKU60UMAX</b>	1*UKM6UMET kork. 92 mm 1*UKU6ETX kork. 156 mm		
UKU60UMAZ				
Kodinkonekomero				
	<b>UKU60UMGZ</b>	1*UKU6ETZ kork. 156 mm	1248 x 600 x 565mm	Aukko1 mitat: - korkeus 450 mm - leveys 567 mm  Aukko2 mitat: - korkeus 607 mm - leveys 567 mm  1 x musta/valkoinen täytelista kodinkoneiden väliin: Kork. 14 mm, lev. 595 mm
	<b>UKU60UMGX</b>	1*UKU6ETX kork. 156 mm		
UKU60UMGZ				
Kodinkonekomero				
	<b>UKU60UZ</b>	1*UT6LUK71 kork. 71 mm 1*UPK6KETZ kork. 252 mm 1*UPK6SETZ kork. 316 mm	1248 x 600 x 565mm	Aukon mitat: - korkeus 598 mm - leveys 567 mm
	<b>UKU60UX</b>	1*UT6LUK71 kork. 71 mm 1*UPK6KETX kork. 252 mm 1*UPK6SETX kork. 316 mm		
UKU60UZ				



= seuraavien ovimallien kanssa TIP-ON ei toimi  
275, 279, 959  
+ värit \_AL alumiiniprofiili mikrolaminaattiovet.

## Yläkomerot

## Yläkomerot UKY ja UKX

UKY6, korkeus 352, runkosyvyys 565 mm  
UKY6M, korkeus 352, runkosyvyys 475 mm





UKX6, korkeus 256, runkosyvyys 565 mm  
UKX6M, korkeus 256, runkosyvyys 475 mm









Runkosyvyys: 475 ja 565 mm

Korkeus: UKY = runko 352 mm, ovi 348 mm, Korkeus: UKM = runko 160 mm, ovi 156 mm

Tuote	Tuotekoodi	Ovet ja etusarjat	Korkeus x leveys x syvyys	Tuotetieto
<b>Yläkomoero</b>				
	<b>UKY6JK</b> <b>UKY6JKM</b>	1*UKY6OVI kork 348 mm	352 x 604 x 565 mm 352 x 604 x 475 mm	Pohjassa reikä sähköjohdolle
	<b>UKY6JKYA</b>	1*UKY6OVIYA	352 x 604 x 565 mm	Pohjassa reikä sähköjohdolle Aventos-aukipitolaite
	<b>UKY6JKYAM</b>	1*UKY6OVIYA	352 x 604 x 475 mm	Pohjassa reikä sähköjohdolle Aventos-aukipitolaite
<b>Ylätäyttekotelo</b>				
	<b>UKM6Y</b> <b>UKM6YM</b> <b>UKM6YL</b> <b>UKM6YLM</b>	1*UT6LUK156 kork. 156 mm  1*UT6LUK156 kork. 156 mm	160 x 600 x 565 mm 160 x 600 x 475 mm  160 x 604 x 565 mm 160 x 604 x 475 mm	Ilman pohjaa

**E** = tuotteista ei erikoistöitä

Korkeus: UKY 352 mm. Korkeus: UKX 256 mm

Tuote	Tuotekoodi	Ovet ja etusarjat	Korkeus x leveys x syvyys	Tuotetieto
<b>Yläkomero</b>				
 UKY4	UKY4 UKY5 UKY6	1*UKY_OVI kork. 348 mm  Pariovellinen: 2*UKY_OVI kork. 348 mm	352 x 400 x 565 mm 352 x 500 x 565 mm 352 x 600 x 565 mm  352 x 800 x 565 mm 352 x 1000 x 565 mm	
	UKY8M UKY10M	1*UKY_OVI kork. 348 mm  Pariovellinen: 2*UKY_OVI kork. 348 mm	352 x 400 x 475 mm 352 x 500 x 475 mm 352 x 600 x 475 mm  352 x 800 x 475 mm 352 x 1000 x 475 mm	
<b>Yläsaranoitu yläkomero Aventos -aukipitomekanismilla ja yhtenäisellä ovella.</b>				
 UKY4YA	UKY4YA UKY5YA UKY6YA	1*UKY_OVIYA kork. 348 mm	352 x 400 x 565 mm 352 x 500 x 565 mm 352 x 600 x 565 mm  352 x 800 x 565 mm 352 x 1000 x 565 mm	Aventos -aukipitolaite
	 UKY8YA	UKY4YAM UKY5YAM UKY6YAM		352 x 400 x 475 mm 352 x 500 x 475 mm 352 x 600 x 475 mm
<b>Yläsaranoitu yläkomero Aventos -aukipitomekanismilla</b>				
 UKX4YA	UKX4YA UKX5YA UKX6YA	1*UKX_OVIYA kork. 252 mm	256 x 400 x 565 mm 256 x 500 x 565 mm 256 x 600 x 565 mm  256 x 400 x 475 mm 256 x 500 x 475 mm 256 x 600 x 475 mm	Aventos -aukipitolaite
		UKX4YAM UKX5YAM UKX6YAM		



# Erikoistyöt



Toimintaohje erikoistöissä.....	197
Lisätyömääreet .....	198
Tarkentavat ohjeet erikoistöistä.....	199

**TOIMINTAOHJE ERIKOISTÖISSÄ:****1. ENNEN KUIN ERIKOISTYÖ ON LUVATTU ASIAKKAALLE**

- on sen valmistettavuus ja hinnoittelu hyväksyttävä Novartilta. Tässä yhteydessä arvioidaan myös, onko tuote valmistettavissa.

**2. Toimita tilauksen yhteydessä selkeä Winner-kuva**

- Kuvasta on selvittävä rungon halutut mitat ja esim. hyllyporausten korkeudet jos niihin tehdään muutoksia
- Kodinkonekaapeissa on ilmoitettava siihen tulevien laitteiden mallit
- Mitä enemmän kuvassa näkyy kaapin sijoitusympäristö, sitä paremmin onnistutaan kaapin toimivassa toteutuksessa

**3. Kuva on oltava Novartilla, tilaussiirron yhteydessä ja ehdottomasti viimeistään tilausviikon maanantaina**

[Nastolan.Erikoistyö1@novart.fi](mailto:Nastolan.Erikoistyö1@novart.fi) Sähköpostin aiheeksi KKUV +TILAUSNUMERO + ASIAKKAAN NIMI

**4. Merkitse tarvittavat lisäyömmäreet tilaukselle tuotteen kohdalle. Kun tuote vaatii KKUV, riville tieto että kuva on toimitettu**

- Kun tuotteeseen tulee porausmuutoksia se vaatii aina tuotantokuvan, jolloin tuotteelle lisättävä aina lisäyömmäre KKUV. Mikäli samassa tilauksessa on täysin identtisiä kuvan vaatimia tuotteita, hinta erikoistyökuvasta (KKUV) tulee vain kerran. Muille identtisille rungoille lisätietoriville KUVA
- Työtasoissa kuvan vaativiin tasoihin lisäyömmäre IKUV.
- Kodinkoneiden kalustesoveltuvuudet löytyvät merkikohtaisista tuoteluetteloista ja soveltuvuustaulukoista, Novanet
- Muista mainita integroitaville kylmälaitteille tehtävien komeroiden kohdalla, mikä laite komeroon sijoitetaan. Tarkista että olet valinnut oikeankomeron!

**KUN TILAUS LAITETAAN JÄRJESTELMÄÄN, on erikoistyön vaatimat tiedot oltava täydellisinä Novartin käytettävissä.**

Jos tarvittavia tietoja ei ole Novartilla, tuotetta ei voida valmistaa ja tilausrivi siirtyy odottamaan puuttuvia tietoja.

Tuote toimitetaan sen jälkeen omana tilauksena toimitusaikojen puitteissa (4-6 viikkoa).

**Emme vastaa muiden kuin Novart Oy:n välittämien laitteiden sopivuudesta ja mitoituksista.**

**TARKENTAVAT OHJEET ERIKOISTÖISSÄ:**

**E** E-TUOTTEET – EI muutoksia, toimitus vain vakiona.

Mitoituksen muutokset vain tuotteissa, joissa muutokset ovat sallittuja.

**PÖYTÄKAAPIT JA KOMEROT / korkeuden muutos**

Hyllykaapit (UKK, UKM, UKU) 3-5 saranalla

- tarvitaan AINA erikoistyokuva (KKUV) + R141
- tilattavan erikoisoven korkeus on kaapin korkeus -4 mm, lisämääräite D111/D112

Laatikostot (UPK, UPM,UIL, UKU)

- tarvitaan AINA erikoistyokuva (KKUV) + R141
- tilattavan erikoisetusarjan korkeus on kaapin korkeus -4 mm, lisämääräite D111/D112

**SYVYYDEN PIENENTÄMINEN R131**

Mittatieto huomautuskenttään, runkosyvyys mainittava. Suositeltavat syvyydet 475 ja 330 mm.

Seinäkaapit astiankuivausrilöillä ja lasihyllyillä

- EI erikoismittoja

Mekanismikaapit

- tarvitaan AINA erikoistyokuva (KKUV) + R131

**LEVEYDEN KAVENTAMINEN**

Laatikostot, lankakorikaapit ja muut mekaniikkaapit

- EI leveyden muutoksia

**LIESITUULETINKAAPIT / MITTAMUUTOKSET**

- vaativat AINA erikoistyökuvan (KKUV) + tarvittavat lisäyömmäritteen

**KODINKONEKOMEROT / MUUTOKSET**

Kodinkonekomerot muutokset

- vaativat AINA erikoistyökuvan (KKUV) + tarvittavat lisäyömmäritteet

**OVITUSMUUTOS, JOKA VAATII RUNKOON PORAUSMUUTOKSIA (Esim. 700 korkean oven tilalla 2x348 ovet)**

- vaatii AINA erikoistyökuvan (KKUV)

## Lisäyömmäreet

Koodi	Selvitys
NCSLISÄ	Tilauskohtainen NCS -värin lisähinta, nettohinta ei alennuksia
KKUV	Erikoistyöt kalusteisiin, jotka vaativat kuvan
IKUV	Tasojen vaatima erikoistyokuva
D111	Mdf oven/etusarjan kavennus tai madallus. Levein ovikoko kaikissa ovimalleissa on 596 mm. Tarkista ovien saatavuus.
D112	Melamiini, mikrolaminaatti, akryyli ja laminaatti oven/etusarjan kavennus tai madallus. Levein ovikoko kaikissa ovimalleissa on 596 mm. Tarkista ovien saatavuus.
D213	Rungot ilman ovia ja saranan aluslevyjä. Ei poista porauksia.
D348	Kulmakaapin jaettu ovi
D444	Ovirakenteen muutos vakio-ovilla
D152	Vaihtaa 2-3 kpl hidastettuun saranaan SA155H (yksioviset seinä- ja pöytäkaapit)
D154	Vaihtaa 4-6 kpl hidastettuun saranaan SA155H (yksioviset komerot, kaksioviset seinä- ja pöytäkaapit)
D158	Vaihtaa 8-10 kpl hidastettuun saranaan SA155H (kaksioviset komerot)
D555	Vaihtaa kaapin kaikki saranat 170 astetta
D883	BASIC (ei lasioviin) - oven madallus tai pidennys Kts maksimi- ja minimimitat liukuovien kohdalta
HGF1	1 kpl lukon reiän poraus yksiovelliseen kaappiin. Laatikostoissa poraus tehdään vain ylälaatikkoon. Jaetuissa liitoshelalla yhdistetyissä komeron ovissa lukon reikä porataan aina yläoveen. Lukko tilattava aina erikseen, koodi löytyy lisätarvikkeista.
HGF2	1 kpl lukon reiän poraus pariovelliseen kaappiin. Pariovellisissa kaapeissa lukon reikä porataan oikeankätiseen oveen. Lukko ja työntösalpa tilattava aina erikseen, koodit löytyvät lisätarvikkeista.
<b>Levytuotteet</b>	
M021	Asiakkaan mittojen mukaan tilattavat levyosat. Tilataan UELEVY -levynä, hinta m2 + lisäyömmääräin M021. Jos levytuote vaatii koneistuksia tilattava tuote on UERIKOISTAUS + KKUV + huomautukseen mitat ja koneistustiedot
<b>Rungot</b>	
R111	Rungon leveyden kaventaminen - vain tuotteet, joista erikoismittoja
R131	Rungon syvyyden pienentäminen (vain tuotteet, joista erikoismittoja) Minimisyvyys hyllykomoissa 200mm, syvydet 330-200mm vaativat aina kuvan (KKUV)
R141	Rungon korkeuden pienentäminen pöytäkaapit ja komerot (vain tuotteet, joista erikoismittoja)
R212	Rungon korkeuden pienentäminen seinäkaapit (vain tuotteet, joista erikoismittoja)
R142	Ilmankierto pöytäkaapit (reiät), seinäkaapit (ilmankiertoura)
R143	VASL -sätölistan koneistukset vakio USK/USM -kaapeille (NovaErgo)
R144	Pohjan poraukset, sokkeli, syvyys 145 + vaihtaa sokkelijalan SJ20:si (NovaErgo)
R312	Sokkeliloven korkeuden madallus 50 mm kiinteällä sokkelilla oleviin säilytyskomeihin
R314	Ilman sokkelia, jalat tilattava erikseen
KEMI	Kemikaliokaapin lisäys tehdasasennettuna siivouskomeeroon

**KAIKKI TUOTTEET  
TILATTAVA OMINA  
TILAUSRIVEINÄÄN, OMILLA  
KODEILLAAN**  
Rivihuomautuksena olevia  
tuotteita ei toimiteta.

**HUOM!**

- Tekstihuomautuksen max. merkkimäärä on 45
- Tekstihuomautuksella ei saa tilata tuotteita

**TARKENTAVAT OHJEET ERIKOISTÖISSÄ:****E-TUOTTEET – EI muutoksia, toimitus vain vakiona.**

Mitoituksen muutokset vain tuotteissa, joissa muutokset ovat sallittuja.

Korkeuden ja leveyden muutokset mahdollisia vain ovimalleissa, joista saa erikoismittoja, lisätyömääräet D112 tai D111.

**Mittamuutokset tehdään aina suuremmasta vakiotuotteesta pienempään erikoismittaan.****KORKEUDEN MADALLUS PÖYTÄKAAPIT JA KOMEROT R141**

Mittatieto huomautuskenttään, runkokorkeus ilman sokkelijalkoja

**Hyllykaapit (UPK, UPM) 2 saranalla ja saranoiden asemointi on vakio**

- tilaus lisämäärätteellä R141
- tilattavan erikoisoven korkeus on kaapin korkeus -4 mm, lisämääräte D111/D112

**Hyllykaapit (UKK, UKM, UKU) 3-5 saranalla**

- tarvitaan **AINA** erikoistyökuvaa (KKUV) + R141
- tilattavan erikoisoven korkeus on kaapin korkeus -4 mm, lisämääräte D111/D112

**Laatikostot (UPK, UPM, UIL, UKU)**

- tarvitaan **AINA** erikoistyökuvaa (KKUV) + R141
- tilattavan erikoisetusarjan korkeus on kaapin korkeus -4 mm, lisämääräte D111/D112

**KORKEUDEN MADALLUS SEINÄKAAPIT R212**

Mittatieto huomautuskenttään

**Hyllykaapit 2 saranalla ja saranoiden asemointi on vakio**

- tilaus lisämäärätteellä R212
- tilattavan oven korkeus on kaapin korkeus -4 mm, lisämääräte D111/D112

**SYVYYDEN PIENENTÄMINEN R131**

Mittatieto huomautuskenttään, runkosyvyys mainittava. Suositeltavat syvyydet 475 ja 330 mm.

**Laatikostojen syvyyden pienentäminen**

- tarkista ensin löytyykö tarvittava tuote vakiosyvyisenä
- tilaus lisämäärätteellä R131
- syvyyden vaihteluvälit
  - 565-525 mm (laatikkosyvyys 500)
  - 524-475 mm (laatikkosyvyys 450)
  - 474-330 mm (laatikkosyvyys 300)
- minimi syvyys 330 mm

**Seinäkaapit hyllyillä**

- tilaus lisämäärätteellä R131
- min. runkosyvyys on 160 mm

**Seinäkaapit astiankuivausrilöillä ja lasihyllyillä**

- **EI** erikoismittoja

**Mekanismikaapit**

- tarvitaan **AINA** erikoistyökuvaa (KKUV) + R131

**HUOM! Rungon mittamuutoksia enintään kaksi yhteen tuotteeseen.****LEVEYDEN KAVENTAMINEN R111**

Mittatieto huomautuskenttään

**Hyllykaapit**

- tilaus lisämäärätteellä R111
- tilattavan oven leveys on kaapin leveys - 4 mm, lisämääräte D111/D112
- pariovellisessa ½ kaapin leveys - 4mm, lisämääräte D111/D112

**Laatikostot, lankakorikaapit ja muut mekanismikaapit**

- **EI** leveyden muutoksia

**LIESITUULETINKAAPIT****Mittamuutokset**

- vaativat **AINA** erikoistyökuvan (KKUV) + tarvittavat lisätyömääräet

**KODINKONEKOMEROT****Kodinkonekomerot muutokset**

- vaativat **AINA** erikoistyökuvan (KKUV) + tarvittavat lisätyömääräet

**OVITUSMUUTOS, JOKA VAATII RUNKOON PORAUSMUUTOKSIA (Esim. 700 korkean oven tilalla 2x348 ovet)**

- vaatii **AINA** erikoistyökuvan (KKUV)



Nordic Nature .....	202
Vertikaaliprofiili .....	207
Horisontaaliprofiili .....	209
Vida .....	215
Raami-järjestelmä .....	222
Rytmi .....	232





Nordic Nature

**Sormipaneliviiluovi,**  
paksuus 19 mm, E



Tammiviilupinta  
76OA\* HR16

Rajoitetut ovikoot 76OA:  
396x700, 496x700, 596x700,  
396x1244, 496x1244,  
596x1244, 396x1404,  
496x1404 ja 596x1404

Vain saranoidut ovet ja  
APK:n poraamaton ovi.

**Tammi pystyviiluovi,**  
paksuus 19 mm, P, YK, YM, E



Ruskea  
73OA\* HR13

**Alumiinikehysovi,**  
paksuus 21 mm, E, TOE



Aaltolasi  
60MU\* HR15

Rajoitetut ovikoot 60MU:  
396x700, 596x700, 396x860  
ja 596x860. Ei sovelu nurkka-  
kaappeihin eikä FBPANTRY3-  
kaappeihin.



60MU oven vedin  
NN18 (vakiomallisto).  
Tilataan erikseen.

**Vetimet**



Pintaväri / Tuotekoodi	Poraus	Kokonais- pituus mm	Korkeus mm
<b>RUSKEAKSI PETSATTU TAMMIVEDIN</b>			
<b>NNT1</b>	-	64	16
<b>NNT2</b>	-	192	16
<b>NNT3</b>	-	292	16
<b>NNT4</b>	-	392	16
<b>NNT5</b>	-	492	16
<b>NNT6</b>	-	592	16
<b>NNT7</b>	-	692	16
<b>NNT8</b>	-	792	16
<b>NNT9</b>	-	892	18
<b>NNT0</b>	-	992	18

Viilutetut viimeistelylevyt ja ELEVY saatavilla  
OA sävyllä.

OA värin viilutetut sävyrungot seinäkaappeihin.

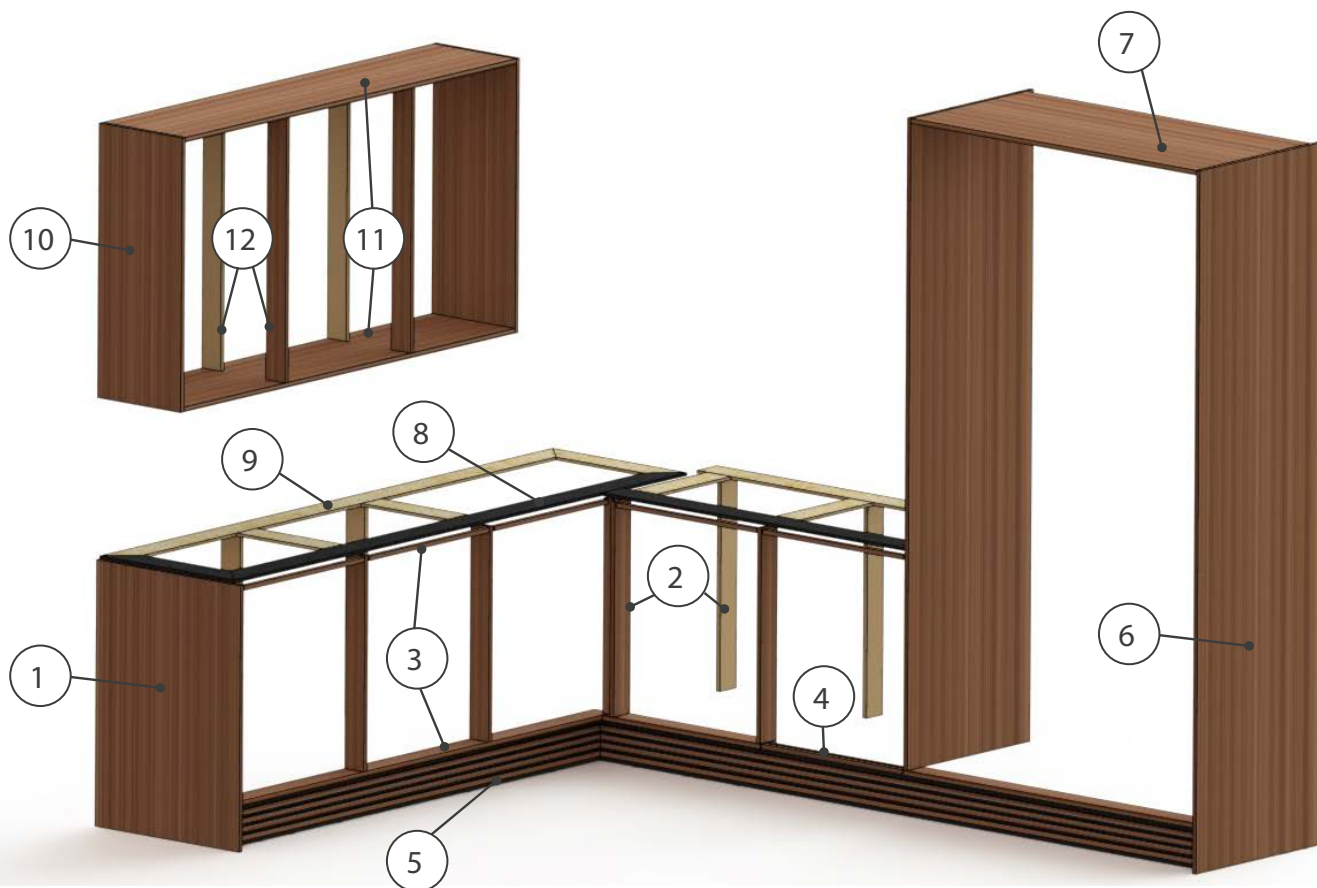

	Tuote	Koko	Huomioitavaa
1	<b>NNVLPK</b> Viimeistelylevy pöytäkaapille	605 x 870 x 16mm	
2	<b>NNVERPS</b> Pystylistä pöytäk. / seinäk.	704 x 80 x 16mm	Tuotekoodiin sisältyy etu ja takalista
3	<b>NNHORLISTA</b> Vaakalista pöytäkaapille	2400 x 80 x 16mm	Pöytäkaappien yläpuolinen vaakalista voidaan korvata (NNT_) vetimellä
4	<b>NNHORAPK</b> Vaakalista astianpesukoneen integroidulle ovelle	592 x 38 x 18mm	Asennetaan APK:n integroidun oven alareunaan.
5	<b>NNSO24RJOA</b> Tammirimasokkeli	2435 x 147 x 25mm	Rimasokkelin asennus vain alaosan vaakalistan (NNHORLISTA) kanssa.
6	<b>NNVLKMEM</b> , viimeistelylevy komerolle <b>NNVLKMEK</b> , viimeistelylevy komerolle <b>NNVLKKEK</b> , viimeistelylevy komerolle <b>NNVLKKEK</b> , viimeistelylevy komerolle	1968 x 605 x 16mm 2134 x 605 x 16mm 2128 x 605 x 16mm 2294 x 605 x 16mm	
7	<b>UELEVY</b> , sävy OA, Viimeistelylevy komeron päälle		
8	<b>NNTKKOR10MU</b> Työtason korotuslista	2000 x 100 x 10mm	Etureuna musta
9	<b>NNTKKOR26</b> Työtason korotuslista	2000 x 32 x 26 mm	Vain pöytäkaappiryhmän päälle takaosaan. Käytetään kun pöytäkaappiryhmän päällä etuosassa NNTKKOR10MU + NNHORLISTA
10	<b>NNVLSM</b> , viimeistelylevy seinäkaapille <b>NNVLSK</b> , viimeistelylevy seinäkaapille	737 x 350 x 16mm 897 x 350 x 16mm	
11	<b>NNVLHORS</b> Seinäkaapin ylä / ala viimeistelylevy	2400 x 350 x 16mm	Ei sovellu astiankuivauskaapin kanssa.
12	<b>NNVERSK</b> Pystylistä seinäkaapille	864 x 80 x 16mm	Tuotekoodiin sisältyy etu ja takalista

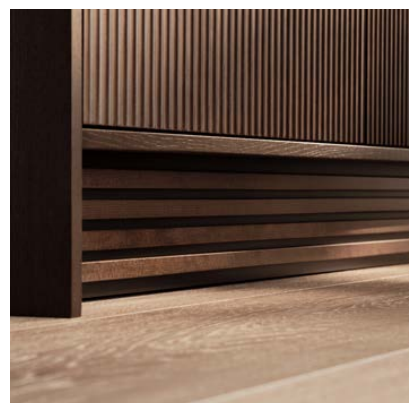

# Nordic Nature osat saarekkeelle

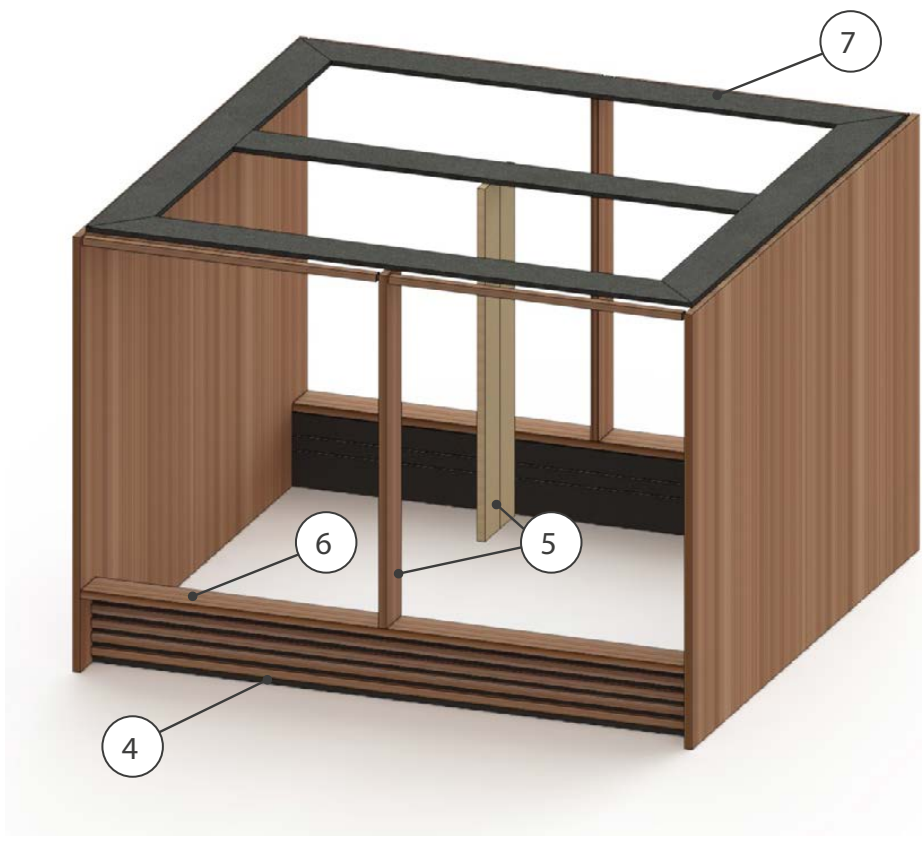

KATSO NORDIC NATURE  
ASENNUSOHJE:



## Nordic Nature osat saarekkeelle

	Tuote	Koko	Huomioitavaa
1	<b>NNVLEK</b> , viimeistelylevy saarekkeelle <b>NNVLEM</b> , viimeistelylevy saarekkeelle	868 x Lev. x 16mm 700 x Lev. x 16mm	Lev. = Runkosyvyys -52mm kun edessä+takana on pyöreä päätylista
2	<b>NNPLK</b> , pyöreä päätylista <b>NNPLM</b> , pyöreä päätylista Listan R=40 mm. Tason R= min. 50 mm	868 x 100 x 46mm 700 x 100 x 46mm	Tuotekoodiin sisältyy pyöreä päätylista ja tukilista
3	<b>USO24</b> Tammiviilusokkeli	2400 x 164 x 16mm	Tilataan värillä OA
4	<b>NNSO24RJOA</b> Tammirimasokkeli	2435 x 147 x 25mm	Tammirimasokkelin asennus vain alaosan vaakalistan (NNHORLISTA) kanssa
5	<b>NNVERPS</b> Pystylistä pöytäkaapille	704 x 80 x 16mm	Tuotekoodiin sisältyy etu ja takalista
6	<b>NNHORLISTA</b> Vaakalista pöytäkaapille	2400 x 80 x 16mm	Pöytäkaappien yläpuolinen vaakalista voidaan korvata (NNT_) vetimellä
7	<b>NNTKKOR10MU</b> Työtason korotuslista	2000 x 100 x 10mm	Etureuna musta



## Vertikaali- ja horisontaaliprofiili





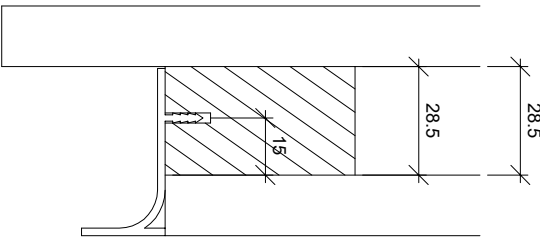
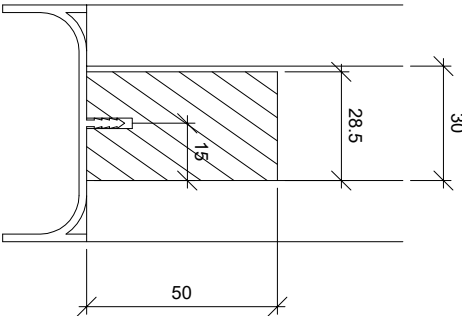
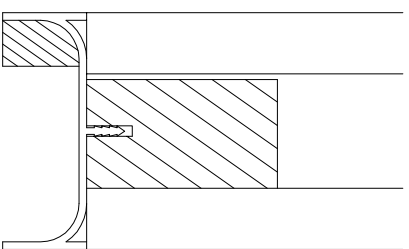

# Vertikaaliprofiili

Tuote	Tuotekoodi	Tuotetieto
<b>Komeroiden lisätyömääre vertikaalilistalle</b>		
	<b>RVEM</b>	Lisätyömääre vertikaalilistalle  Vaatii 22 mm työstön komeron sivuun, AINA molemmat sivut Komeroiden toimitus koottuna, väli- ja päätyosien kiinnitys asennusvaiheessa UKK - ja UKM -komerot säätöjaloilla, ei kiinteäsokkeliset komerot eikä UKY:t Vertikaalilistat komeroiden väliin ja päätyihin on tilattava erikseen, poikkeuksena astianpesukone-komerot VE -tunnuksella
<b>Vertikaalilista komeroiden päätyyn</b>		
	<b>UVELIPÄKK</b> <b>UVELIPÄKM</b>	Päätylista UKK Päätylista UKM  BL (musta) UV (usvanvalkoinen) AL (alumiini)
<b>Vertikaalilista komeroiden väliin</b>		
	<b>UVELIVÄKK</b> <b>UVELIVÄKM</b>	Välistä UKK Välistä UKM  BL (musta) UV (usvanvalkoinen) AL (alumiini)
<b>Asennusprofiili uuneille, mikroille ja kahviautomaateille</b>		
	<b>VEASPROF600</b> <b>VEASPROF1150</b>	Asennusprofiili yhdelle laitteelle, pituus 600 mm Asennusprofiili kahdelle laitteelle, pituus 1150 mm  <b>Asennusprofiilia tarvitaan aina kaksi kappaletta pääty- ja välilistan lisäksi</b>  <b>Käytetään esim. uunien ja mikrojen kiinnitykseen.</b>
<b>Tilausohje</b>		
Päätyyn päätylista (UVELIPÄKK, UVELIPÄKM) Komeroiden väliin välilista (UVELIVÄKK, UVELIVÄKM) Kodinkone- ja uunikomeroihin on tilattava erillinen asennusprofiili (2 x VEASPROF600 tai 2 x VEASPROF1150), johon laite tai laitteet kiinnitetään. Vakiokomeroihin lisäksi aina RVEM -lisätyömääre.		

# Vertikaaliprofiili

Astianpesukonekomeroihin VE -tunnuksella lisäksi aina RVEM -lisätyömääre.

Tuote	Tuotekoodi	Ovet ja etusarjat	Korkeus x leveys x syvyys	Tuotetieto
<b>Korkea kodinkonekomero</b>				
 	<b>UKK60APZVE</b>	1*USK6OVI IJ kork. 892 mm 1*UKM6UMET kork. 92 mm 1*UKY6YETZMA kork. 348 mm	2112 x 632 x 565 mm	1 x kvalibox -laatikko  Aukon mitat: - korkeus 866 mm - leveys 600 mm  Huom! Ei korkearunkoiselle astianpesukoneelle  Apk:n korkeus lattiasta 420 mm toimituksessa sokkelipeitelevy laitteen eteen, korkeus 200 mm, leveys 600 mm, rungon sävyssä.
<b>Matala kodinkonekomero</b>				
 	<b>UKM60APZVE</b>	1*USM6OVI kork. 700 mm 1*UPK6LUK kork. 124 mm 1*UKY6YETZMA kork. 348 mm	1952 x 632 x 565 mm	Integroitava astianpesukone UPM -ovella = puoli-integroitu UPK -ovella = täysintegroitu
<ul style="list-style-type: none"> <li>Astianpesukomerot (vain Kvalibox -laatikolla) VE -tunnuksella. Vertikaalilistat sisältyvät VE -tunnuksella oleviin apk -komeroihin.</li> <li>Jos komero on kahdelle laitteelle, on asennusprofiili tilattava erikseen (VEASPROF600 tai VEASPROF1150).</li> <li>Komeroiden ylä- ja alaosa toimitetaan koottuina. Sivulevyt ja listat ovat omassa paketissaan. Yhtenäinen taustalevy kiinnitetään asennusvaiheessa.</li> <li>Vapaaseen komeron päätyyn on tilattava viimeistelylevy, paitsi jos astianpesukonekomero on reunimmainen yksikkö vapaassa päädyssä, niin komeron oma sivulevy jää näkyviin ja samalla jää näkyviin myös vertikaalilistan pystyreuna. Sivulevy on komerolle määritellyssä runkovärisessä. Jos tämä halutaan peittää, niin on tilattava haluttu viimeistelylevy näkyvään sivuun.</li> <li>Tilaa komeroryhmän päälle erillinen peitelevy (UELEVY).</li> </ul>				

## Astianpesukonekomeroiden uloimman sivun vaihto

Kodinkonekomeroista, missä on aukko astianpesukoneelle, voidaan vaihtaa uloimmat ruuvi kiinnitteiset sivut asennuspaikalla haluttuun levyväriin. Sivut on tilattava erikseen., UELEVYstä (UELEVY) (UELEVYV) UKK 2112x565, UKM 1952x565





### Soft Close -sarajat

107 astetta aukeavat saranat ovat vakiona integroidulla vaimentimella varustettuja Soft Close-saranoita. Ovi sulkeutuu hitaasti ja äänettömästi.

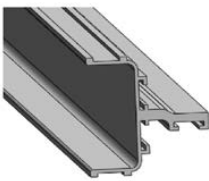
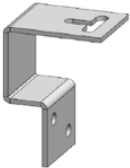

# Horisontaaliprofiili

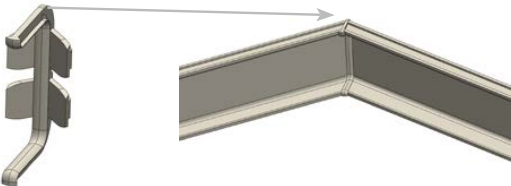
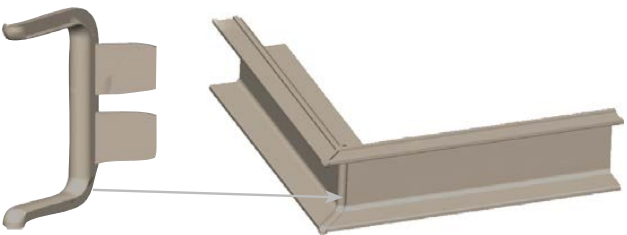
Tuote	Tuotekoodi	Tuotetieto
<b>Horisontaaliprofiili</b>		
	<b>HORPROF24</b>	<p>Horisontaaliprofiili - pituus 2400 mm</p> <p>Väritunnukset: BL (musta), UV (usvanvalkoinen), AL (alumiini)</p> <p>3*pussi (9 kpl) TKKOROKE32 2*pussi (2 kpl) HORKIINNIKE</p> <p>Työstöt profiiliin tehdään asennusvaiheessa</p>
<b>Tasonkorotushela</b>		
	<b>TKKOROKE32</b>	Tasonkorotushela 3 kpl/pussi
<b>Tukilista</b>		
	<b>IFLISTA2400</b>	<p>Tukilista - pituus 2400 mm - leveys 52 mm - syvyys 32 mm</p> <p>- maalattu mdf</p>
<b>Kiinnityshela</b>		
	<b>HORKIINNIKE</b>	Profiilin kiinnityshela altaat/lieDET 2kpl/pussi
<b>Sisäkulman liitososa</b>		
	<b>HORKULMA90</b>	<p>Horisontaaliprofiilin sisäkulman liitososa 90 astetta</p> <p>Väritunnukset: BL (musta) UV (usvanvalkoinen) AL (alumiini)</p>
<b>Ulkukulman liitososa</b>		
	<b>HORKULMA90U</b>	<p>Horisontaaliprofiilin ulkokulman liitososa 90 astetta</p> <p>Väritunnukset: BL (musta) UV (usvanvalkoinen) AL (alumiini)</p>

# Horisontaaliprofiili

- 1 HORPROF24
- 2 TKKOROKE32
- 3 HORKIINNIKE
- 4 Taso
- 5 Irtosivu
- 6 Sidelista
- 7 Sivu
- 8 IFLISTA2400

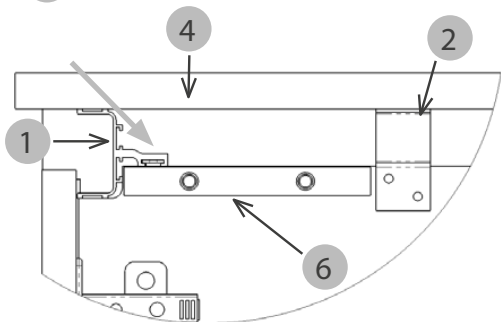
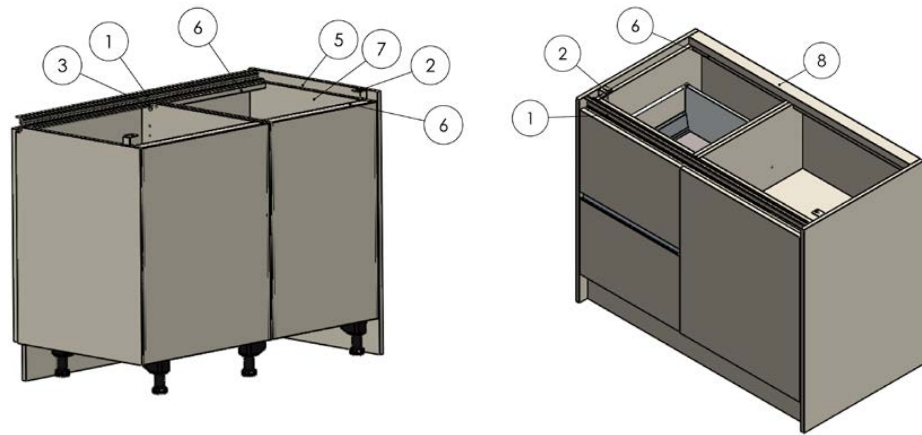

Profiili **HORPROF24** kiinnitetään ruuvilla sidelistaan (ruuville porattava ensin reikä).

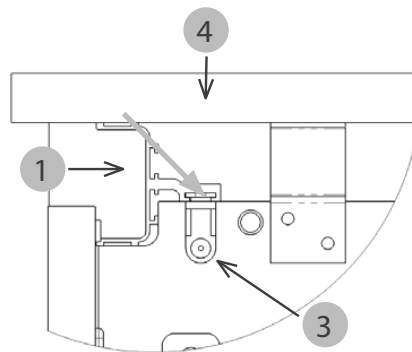

Kiinnityshelaa **HORKIINNIKE** käytetään silloin kun sidelista on poistettu (liedet/altaat).

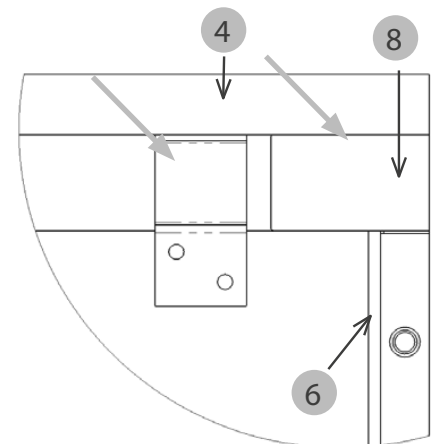

**TKKOROKE32** korotuspala kiinnitetään runkoon ruuveilla ja tasoon ruuveilla tai liimalla (kivitaso). Kannen tuennassa huomioitava riittävä määrä korotuspaloja.

Kivitasojen asennuksessa on takareuna tuettava **IFLISTA2400** listalla, lista tilattava erikseen

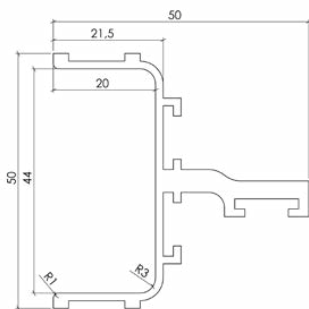

## Lisämääre horisontaaliprofilille

**RHOM**

Pöytäkaapin lisämääre horisontaaliprofilille UPK, UPM ja UIL -yksiköissä

## Tilausohje

Huomioitava tason riittävä tuenta ja takareunaan erillinen lista **IFLISTA2400**.

Astianpesukoneen maksimikorkeus on 820 mm.

Biojäteastiaan suositellaan kannellista versiota, koska ilmatila on yhtenäinen viereisten kaappien kanssa.

**Horisontaaliprofilin valonauhat FLEXILED5MVA ja FLEXILED5MMU** kiinnitetään profiliin nauhassa olevalla liimapinnalla.

Liimapinnan suojakalvo poistetaan ennen asennusta. Tuotetiedot ja tarvittavat lisävarusteet Valaisin -osiossa

## Huomioi työtason syvyys keittotason suunnitellessa

Työpöytätaason syvyys minimissään				
Keittotason upotussyvyys	10 mm taso	20 mm taso	30 mm taso	40 mm taso
alle 50 mm	630 mm	630 mm	600 mm	600 mm
yli 50 mm	630 mm	630 mm	630 mm	600 mm
alle 60 mm	630 mm	630 mm	630 mm	600 mm
yli 60 mm	630 mm	630 mm	630 mm	630 mm

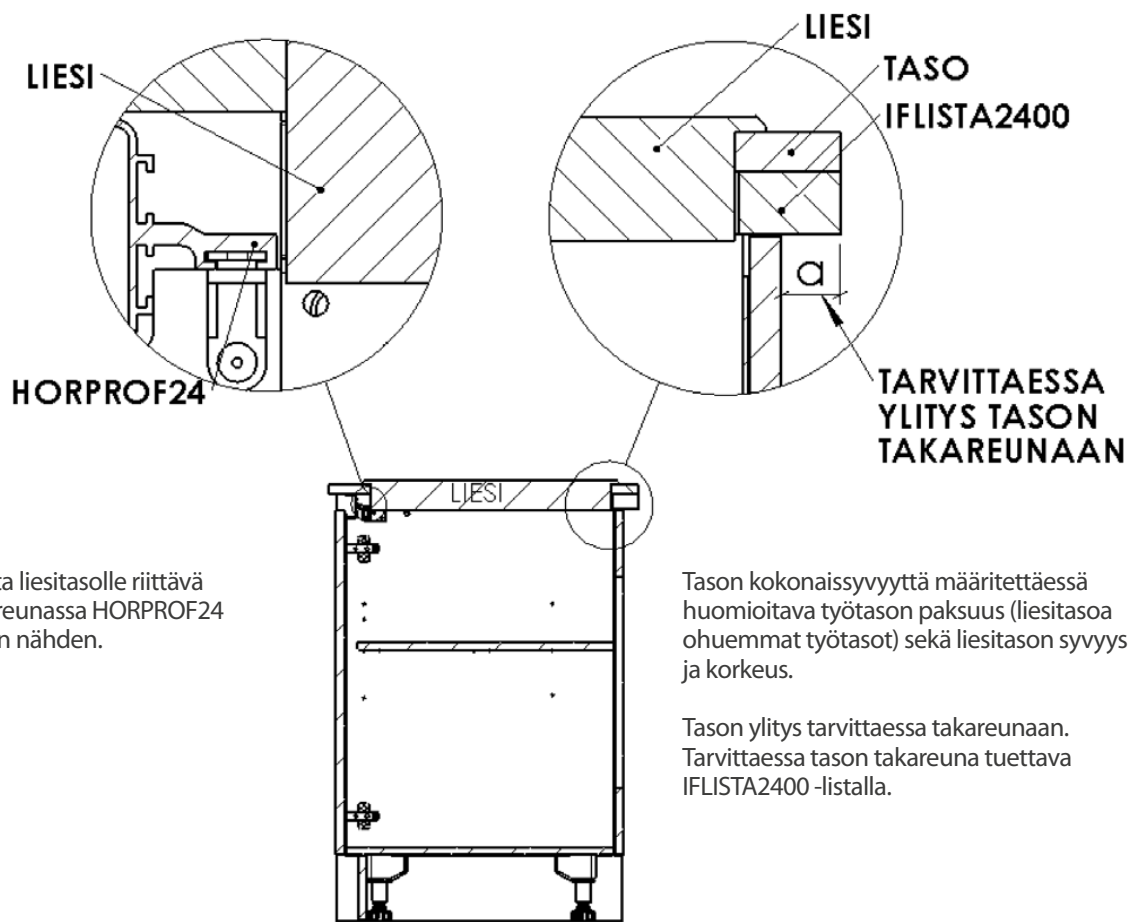
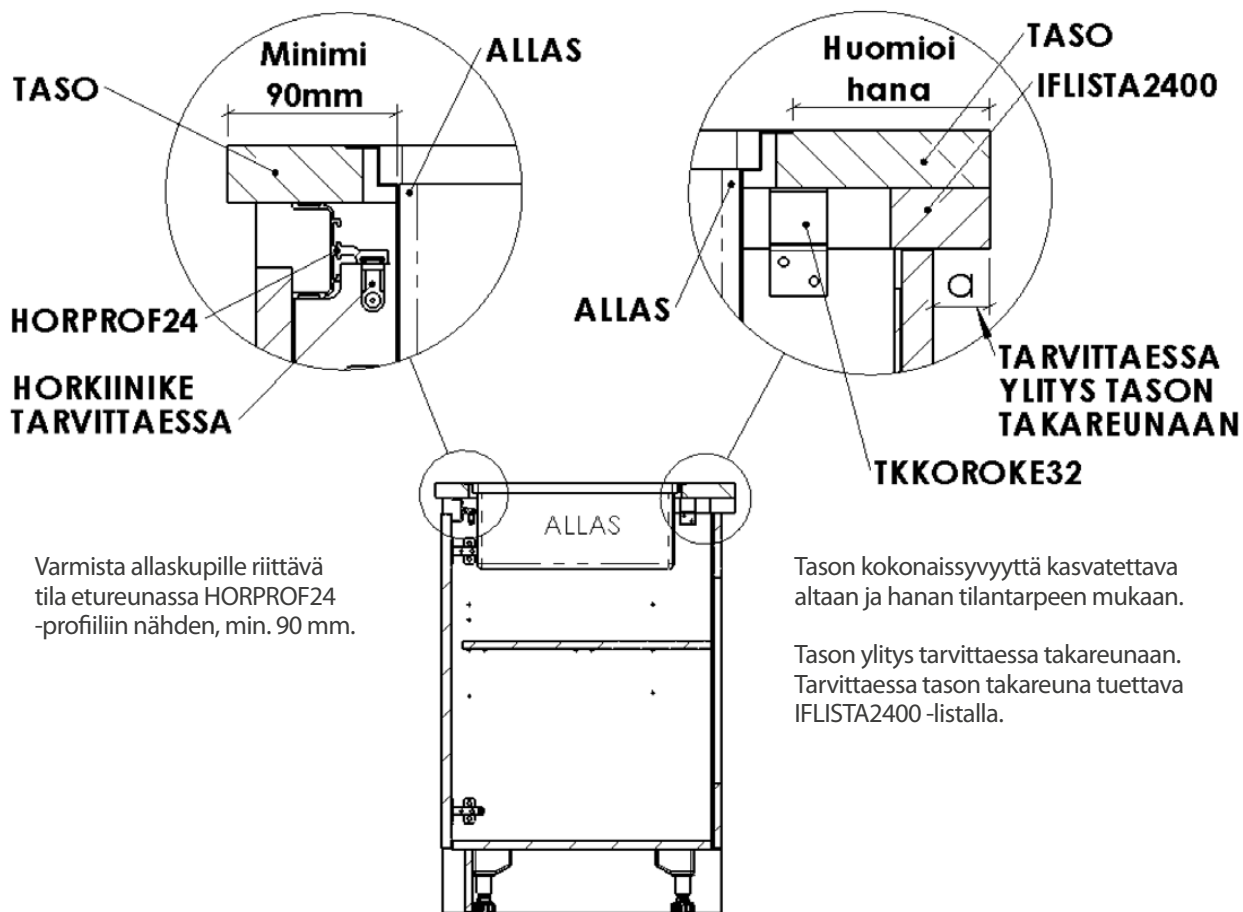

Mitoituksessa käytetty 490 mm syvää keittotason upotusaukkoa

# Horisontaaliprofiili



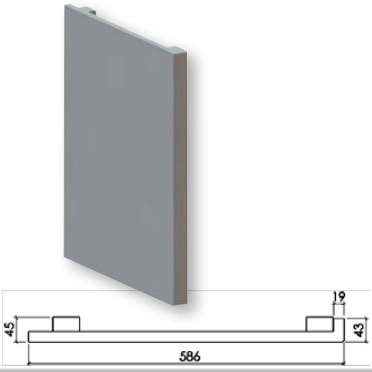
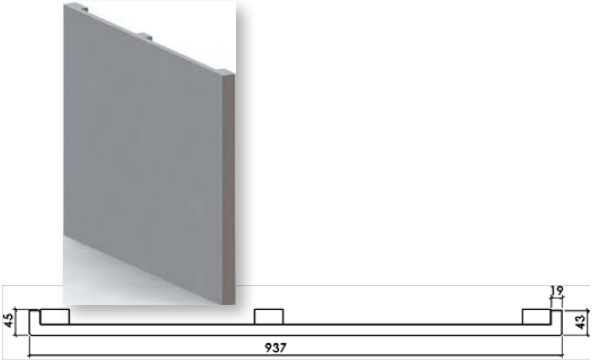
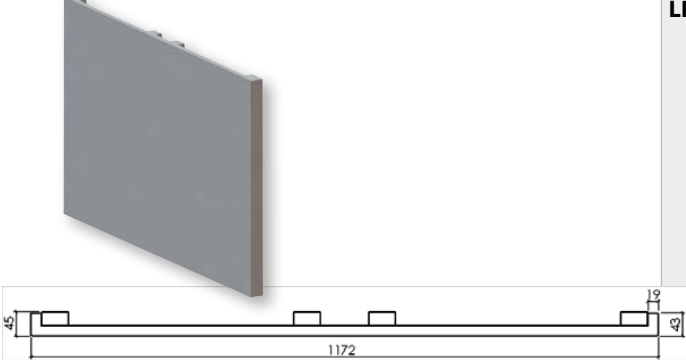
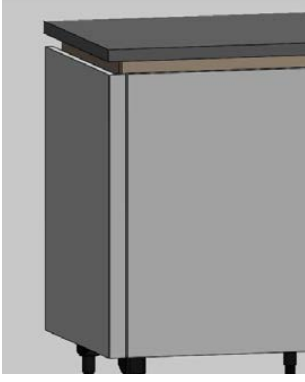
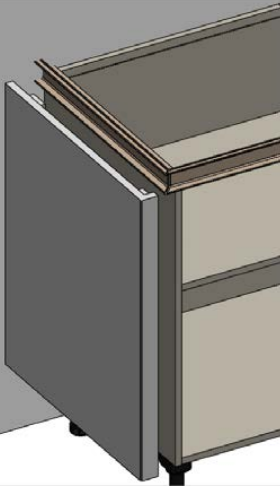

# Viimeistelylevyn profiili

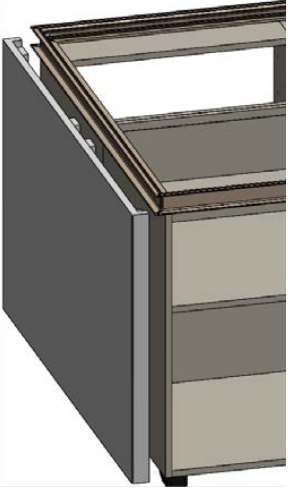





Tuote	Tuotekoodi	Tuotetieto	
<b>L -päätty viimeistelylevy</b>			
	<b>LPÄÄTY586</b>	<p>Leveys 45 mm Syvyys 586</p> <p>Kaapin runkosyvyys 565 mm</p> <p>Ovi etureunassa - kaappi seinää vasten</p> <p>Maalattu mdf M9*, M5*, MP*, M6*, M7*, MQ* ja MY* trendivärit* NCS-värit**</p>	
<b>L -päätty viimeistelylevy saarekkeeseen</b>			
	<b>LPÄÄTY937</b>	<p>Leveys 45 mm Syvyys 937</p> <p>Kaapin runkosyvyys 565 + 330 mm Ovet molemmin puolin - saareke</p> <p>Maalattu mdf M9*, M5*, MP*, M6*, M7*, MQ* ja MY* trendivärit* NCS-värit**</p>	
<b>L -päätty viimeistelylevy saarekkeeseen</b>			
	<b>LPÄÄTY1172</b>	<p>Leveys 45 mm Syvyys 1172</p> <p>Kaapin runkosyvyys 565 + 565 mm</p> <p>Ovet molemmin puolin - saareke</p> <p>Maalattu mdf M9*, M5*, MP*, M6*, M7*, MQ* ja MY* trendivärit* NCS-värit**</p>	
<b>L -päätty viimeistelylevy</b>			
 <p data-bbox="178 1966 300 2000"><b>LPÄÄTY586</b></p>		 <p data-bbox="873 1955 1012 2011"><b>LPÄÄTY937, LPÄÄTY1172</b></p>	





Tuote	Tuotekoodi	Tuotetieto
Avolokero		
	<b>VDAVO6TA</b>	Avolokerikko Leveys 600 mm, syvyys 350 mm, korkeus 128 mm Materiaali: runkolevy mdf, pinta tammiviilu, levyn paksuus 19 mm, etureuna tammiviilu 5/VL, 5/VB (tammi petsattu) Toimitetaan koottuna Lokerikon kiinnitys ruuveilla taustalevystä
	<b>VDAVO10TA</b>	Avolokerikko Leveys 1000 mm, syvyys 350 mm, korkeus 128 mm Materiaali: runkolevy mdf, pinta tammiviilu, levyn paksuus 19 mm, etureuna tammiviilu 5/VL, 5/VB (tammi petsattu) Toimitetaan koottuna Lokerikon kiinnitys ruuveilla taustalevystä
	<b>VDAVO12TA</b>	Avolokerikko Leveys 1200 mm, syvyys 350 mm, korkeus 128 mm Materiaali: runkolevy mdf, pinta tammiviilu, levyn paksuus 19 mm, etureuna tammiviilu 5/VL, 5/VB (tammi petsattu) Toimitetaan koottuna Lokerikon kiinnitys ruuveilla taustalevystä
		
Avolokero		
	<b>VDAVO6MDF</b>	Avolokerikko Leveys 600 mm, syvyys 350 mm, korkeus 128 mm Materiaali: runkolevy mdf, pinta maalattu, levyn paksuus 19 mm 3/M9, 3/MP, 3/M6, 3/M7, 3/MQ, 3/M5, 3/MY 4/V_VL Ei NCS-värit Toimitetaan koottuna Lokerikon kiinnitys ruuveilla taustalevystä
	<b>VDAVO10MDF</b>	Avolokerikko Leveys 1000 mm, syvyys 350 mm, korkeus 128 mm Materiaali: runkolevy mdf, pinta maalattu, levyn paksuus 19 mm 3/M9, 3/MP, 3/M6, 3/M7, 3/MQ, 3/M5, 3/MY 4/V_VL Ei NCS-värit Toimitetaan koottuna Lokerikon kiinnitys ruuveilla taustalevystä
	<b>VDAVO12MDF</b>	Avolokerikko Leveys 1200 mm, syvyys 350 mm, korkeus 128 mm Materiaali: runkolevy mdf, pinta maalattu, levyn paksuus 19 mm 3/M9, 3/MP, 3/M6, 3/M7, 3/MQ, 3/M5, 3/MY 4/V_VL Ei NCS-värit Toimitetaan koottuna Lokerikon kiinnitys ruuveilla taustalevystä
		





Tuote	Tuotekoodi	Tuotetieto
Laatikkomoduli		
 	VDPL160Z88	Laatikkomoduli Leveys 1600 mm, syvyys 565 mm, korkeus 128 mm Runkomateriaali: melamiinipintainen kalustelevy, VA, 16 mm Vedikkeetön sormilista rungon alareunassa, väri alumiini Kvalibox -laatikot, syvyys 500 mm Laatikkojako; 2 x 800 leveää laatikkoa Etusarjan korkeus 124 mm, erikoisporaukset Toimitetaan koottuna
 	VDPL160Z88C	Laatikkomoduli Leveys 1600 mm, syvyys 330 mm, korkeus 128 mm Runkomateriaali: melamiinipintainen kalustelevy, VA, 16 mm Vedikkeetön sormilista rungon alareunassa, väri alumiini Kvalibox -laatikot, syvyys 300 mm Laatikkojako; 2 x 800 leveää laatikkoa Etusarjan korkeus 124 mm, erikoisporaukset Toimitetaan koottuna
 	VDPL160Z484	Laatikkomoduli Leveys 1600 mm, syvyys 565 mm, korkeus 128 mm Runkomateriaali: melamiinipintainen kalustelevy, VA, 16 mm Vedikkeetön sormilista rungon alareunassa, väri alumiini Kvalibox -laatikot, syvyys 500 mm Laatikkojako; 2 x 400, 1 x 800 leveää laatikkoa / keskellä Etusarjan korkeus 124 mm, erikoisporaukset Toimitetaan koottuna
 	VDPL160Z484C	Laatikkomoduli Leveys 1600 mm, syvyys 330 mm, korkeus 128 mm Runkomateriaali: melamiinipintainen kalustelevy, VA, 16 mm Vedikkeetön sormilista rungon alareunassa, väri alumiini Kvalibox -laatikot, syvyys 300 mm Laatikkojako; 2 x 400, 1 x 800 leveää laatikkoa / keskellä Etusarjan korkeus 124 mm, erikoisporaukset Toimitetaan koottuna
 	VDPL160Z646	Laatikkomoduli Leveys 1600 mm, syvyys 565 mm, korkeus 128 mm Runkomateriaali: melamiinipintainen kalustelevy, VA, 16 mm Vedikkeetön sormilista rungon alareunassa, väri alumiini Kvalibox -laatikot, syvyys 500 mm Laatikkojako; 2 x 600, 1 x 400 leveää laatikkoa / keskellä Etusarjan korkeus 124 mm, erikoisporaukset Toimitetaan koottuna

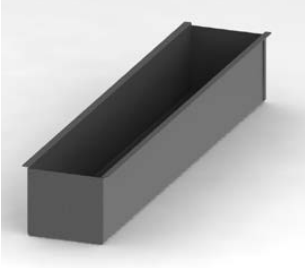
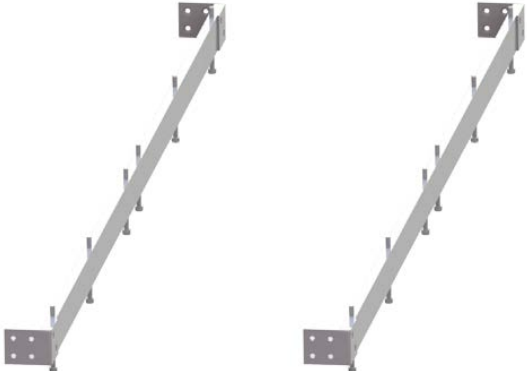
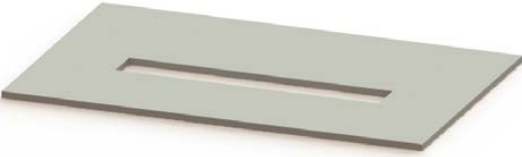

Tuote	Tuotekoodi	Tuotetieto
<p>Laatikkomoduli</p> 	<p><b>VDPL160Z646C</b></p>	<p>Laatikkomoduli                      Leveys 1600 mm, syvyys 330 mm, korkeus 128 mm                      Runkomateriaali: melamiinipintainen kalustelevy, VA, 16 mm                      Vedikkeetön sormilista rungon alareunassa, väri alumiini                      Kvalibox -laatikot, syvyys 300 mm                      Laatikkojako; 2 x 600, 1 x 400 leveää laatikkoa / keskellä                      Etusarjan korkeus 124 mm, erikoisporaukset                      Toimitetaan koottuna</p>
<p>Laatikkomoduli</p> 	<p><b>VDPL140Z464</b></p>	<p>Laatikkomoduli                      Leveys 1400 mm, syvyys 565 mm, korkeus 128 mm                      Runkomateriaali: melamiinipintainen kalustelevy, VA, 16 mm                      Vedikkeetön sormilista rungon alareunassa, väri alumiini                      Kvalibox -laatikot, syvyys 500 mm                      Laatikkojako; 2 x 400, 1 x 600 leveää laatikkoa / keskellä                      Etusarjan korkeus 124 mm, erikoisporaukset                      Toimitetaan koottuna</p>
<p>Laatikkomoduli</p> 	<p><b>VDPL140Z464C</b></p>	<p>Laatikkomoduli                      Leveys 1400 mm, syvyys 330 mm, korkeus 128 mm                      Runkomateriaali: melamiinipintainen kalustelevy, VA, 16 mm                      Vedikkeetön sormilista rungon alareunassa, väri alumiini                      Kvalibox -laatikot, syvyys 300 mm                      Laatikkojako; 2 x 400, 1 x 600 leveää laatikkoa / keskellä                      Etusarjan korkeus 124 mm, erikoisporaukset                      Toimitetaan koottuna</p>
<p>Laatikkomoduli</p> 	<p><b>VDPL120Z66</b></p>	<p>Laatikkomoduli                      Leveys 1200 mm, syvyys 565 mm, korkeus 128 mm                      Runkomateriaali: melamiinipintainen kalustelevy, VA, 16 mm                      Vedikkeetön sormilista rungon alareunassa, väri alumiini                      Kvalibox -laatikot, syvyys 500 mm                      Laatikkojako; 2 x 600 leveää laatikkoa                      Etusarjan korkeus 124 mm, erikoisporaukset                      Toimitetaan koottuna</p>
<p>Laatikkomoduli</p> 	<p><b>VDPL120Z66C</b></p>	<p>Laatikkomoduli                      Leveys 1200 mm, syvyys 330 mm, korkeus 128 mm                      Runkomateriaali: melamiinipintainen kalustelevy, VA, 16 mm                      Vedikkeetön sormilista rungon alareunassa, väri alumiini                      Kvalibox -laatikot, syvyys 300 mm                      Laatikkojako; 2 x 600 leveää laatikkoa                      Etusarjan korkeus 124 mm, erikoisporaukset                      Toimitetaan koottuna</p>
<p>Laatikkomoduli</p> 	<p><b>VDPL120Z444</b></p>	<p>Laatikkomoduli                      Leveys 1200 mm, syvyys 565 mm, korkeus 128 mm                      Runkomateriaali: melamiinipintainen kalustelevy, VA, 16 mm                      Vedikkeetön sormilista rungon alareunassa, väri alumiini                      Kvalibox -laatikot, syvyys 500 mm                      Laatikkojako; 3 x 400 leveää laatikkoa                      Etusarjan korkeus 124 mm, erikoisporaukset                      Toimitetaan koottuna</p>

Tuote	Tuotekoodi	Tuotetieto
<b>Laatikkomoduli</b>		
 	<b>VDPL120Z444C</b>	Laatikkomoduli Leveys 1200 mm, syvyys 330 mm, korkeus 128 mm Runkomateriaali: melamiinipintainen kalustelevy, VA, 16 mm Vedikkeetön sormilista rungon alareunassa, väri alumiini Kvalibox -laatikot, syvyys 300 mm Laatikkojako; 3 x 400 leveää laatikkoa Etusarjan korkeus 124 mm, erikoisporaukset Toimitetaan koottuna
<b>Rakennemoduli saarekkeeseen</b>		
	<b>VDRMFE16</b>	Rakennemoduli saarekkeeseen, leveys 1600 mm, 2 kpl
	<b>VDRMFE14</b>	Rakennemoduli saarekkeeseen, leveys 1400 mm, 2 kpl
	<b>VDRMFE12</b>	Rakennemoduli saarekkeeseen, leveys 1200 mm, 2 kpl
<b>Rakennemodulin pääty</b>		
	<b>VDYHDEFE57</b>	Tukilista 57x120x116, 2 kpl * (330+565+57=952). Tason syv. 1004
	<b>VDYHDEFE257</b>	Tukilista 257x120x116, 2 kpl (330+565+257=1152). Tason syv. 1204
	<b>VDYHDEFE292</b>	Tukilista 292x120x116, 2 kpl (330+330+292=952). Tason syv. 1004
<b>Jalkojen sidoslevy</b>		
	<b>VDKIINIKEFE</b>	Kiinnityslevy modulin päädylle ja jaloille, 1 kpl
<b>Pohjasuoja</b>		
	<b>VDPOHLEVY12</b>	540 x 942 valkoinen melamiini, 16 mm
	<b>VDPOHLEVY14</b>	540 x 1142 valkoinen melamiini, 16 mm
	<b>VDPOHLEVY16</b>	540 x 1342 valkoinen melamiini, 16 mm
		

Tuote	Tuotekoodi	Tuotetieto
<b>Kanavamoduli</b>		
	<b>VDKAFE8</b>	Koko: 792 x 160 x 128 mm, 1 kpl Materiaali: alumiini Väri: RAL 7043, tumma harmaa
	<b>VDKAFE6</b>	Koko: 592 x 160 x 128 mm, 1 kpl Materiaali: alumiini Väri: RAL 7043, tumma harmaa
<b>Kanavamodulien tuki</b>		
	<b>VDTUKIFE12</b>	Sidelista 1200 - 2 x 600 kanavamoduuleille Alumiinilista 1185 x 40 x 10 mm, 2 kpl
	<b>VDTUKIFE14</b>	Sidelista 1400 - 600 + 800 kanavamoduuleille Alumiinilista 1385 x 40 x 10 mm, 2 kpl
	<b>VDTUKIFE16</b>	Sidelista 1600 - 2 x 800 kanavamoduuleille Alumiinilista 1580 x 40 x 10 mm, 2 kpl
	<b>VDTUKIFE8</b>	Sidelista 800 - 1 x 800 kanavamoduulille Alumiinilista 793 x 40 x 10 mm, 2 kpl
	<b>VDTUKIFE6</b>	Sidelista 600 - 1 x 600 kanavamoduulille Alumiinilista 593 x 40 x 10 mm, 2 kpl
<b>Laminaattitasot</b>		
	<b>TVID</b>	Kanavamodulien aukot tilataan koodilla TVID - aukon reunat nauhoitettu (ITKE_) - vaatii kuvan - toimitusaika 5 viikkoa
<b>Säilytyslokero</b>		
	<b>VDSÄILÖ15M</b>	Säilytyslokerikko 160 x 149 x 50 mm, 1 kpl Materiaali: massiivitammi Väri: VL, lakattu
	<b>VDSÄILÖ30M</b>	Säilytyslokerikko 160 x 299 x 50 mm, 1 kpl Materiaali: massiivitammi Väri: VL, lakattu
	<b>VDSÄILÖ30K</b>	Säilytyslokerikko 160 x 299 x 110 mm, 1 kpl Materiaali: massiivitammi Väri: VL, lakattu

Tuote	Tuotekoodi	Tuotetieto
Jakaja kanavamoduliin		
	<b>VDJAKOFE20</b>	Jakaja kanavamoduliin 199 x 131 x 100 mm , 1 kpl Materiaali: alumiini Väri: RAL 7043, tumma harmaa
	<b>VDJAKOFE30</b>	Jakaja kanavamoduliin 299 x 131 x 100 mm, 1 kpl Materiaali: alumiini Väri: RAL 7043, tumma harmaa
Kanavamodulin kansi		
	<b>VDKANSI20VA</b> <b>VDKANSI20MU</b>	Valkoinen Matta musta  Työtaso / kanavamodulin kansi, massiivilaminaattia 197 x 160 x 10, 1 kpl
	<b>VDKANSI30VA</b> <b>VDKANSI30MU</b>	Valkoinen Matta musta  Työtasot / kanavamodulin kansi, massiivilaminaattia 297 x 160 x 10, 1 kpl
Tradition jalka		
	<b>VDTRTAM</b>	Kork. 730 mm, lev. alhaalta 995 mm, lev. ylhäältä 820 mm soveltuvuus: saareke, saar. jatke Materiaali: massiivitammi Väri: luonnon värinen VL
	<b>VDTRTAK</b>	Kork. 800 mm, lev. alhaalta 1005 mm, lev. ylhäältä 815 mm, soveltuvuus: saareke Materiaali: massiivitammi Väri: luonnon värinen VL
	<b>VDTRTBM</b>	Kork. 730 mm, lev. alhaalta 995 mm, lev. ylhäältä 820 mm, soveltuvuus: saareke, saar. jatke Materiaali: massiivitammi Väri: musta petsattu VB
	<b>VDTRTBK</b>	Kork. 800 mm, lev. alhaalta 1005 mm, lev. ylhäältä 815 mm, soveltuvuus: saareke Materiaali: massiivitammi Väri: musta petsattu VB
Moderni jalka		
	<b>VDMOTAM</b>	Korkeus 730 mm, 1 kpl, soveltuvuus: saareke, saar. jatke Materiaali: massiivitammi Väri: luonnon värinen
	<b>VDMOTAK</b>	Korkeus 800 mm, 1 kpl, soveltuvuus: saareke Materiaali: massiivitammi Väri: luonnon värinen
	<b>VDMOTBM</b>	Korkeus 730 mm, 1 kpl, soveltuvuus: saareke, saar. jatke Materiaali: massiivitammi Väri: musta, petsattu
	<b>VDMOTBK</b>	Korkeus 800 mm, 1 kpl, soveltuvuus: saareke Materiaali: massiivitammi Väri: musta, petsattu
Jalan asennuslevy		
	<b>VDASLEFE</b>	Metallilevy 160x160x3mm Valkoinen Jalan kiinnitykseen rakennemodulin kiinnityslevyyn 2 kpl Molemmille jalkamalleille

# Raami-järjestelmä



## Raami-järjestelmä

### Raami-järjestelmä

Saatavuus: maalatut sävyt (ei kiiltävät), trendivärit sekä NCS sävyt  
 3/M9 valkoinen  
 3/M\_ muut sävyt  
 4/V\_VL trendivärit  
 4/MT + NCS -värikoodi

Soveltuu ovimalleihin, joissa käytetään erillistä vedintä.

Ei sovellu sormilistallisten (EP) runkojen, AL-vedinprofiililla tai sormiurallisten ovimallien asennukseen.

Suunnitteluohjelmassa valmiita makroja, jotka sisältävät päätylevyt ja profiililistat helpottamaan suunnittelua

Parhaiten Raami-järjestelmä soveltuu suoralle ryhmälle

Kaikki kaappityypit eivät sovellu Raami-järjestelmään, esim. osa nurkkaratkaisusta sekä mikrokaapit, jotka eivät ole samassa alalinjassa seinäkaappien kanssa. Puulaatikkokaappi ei myöskään sovellu Raami-järjestelmään.

Rungon ja tason välin tulee kannen korotuspala kork. 32 mm

Pöytäkaapin ja komeron rungon alle tulee myös vaakalista, jolloin sokkeli madaltuu yht. 64 mm

Sokkelijalka (korkeus 134 mm) säädetään asennusvaiheessa ja sokkelilevyn korkeus on 102 mm

Kahden seinän väliin asennettaessa pitää seinän ja viimeisen päätylevyn väliin jättää 10 mm tilaa

Kivitason asennuksessa käytetään profiililistaa myös takareunassa

Tilaukseen lisättävä tarvittava määrä IFLISTA2400 (pituus 2400 mm)

Kaapiston päälle ja alapuolelle suositellaan yhtenäistä peitelevyä tai erilliset täytteet kaapistojen väliin jääviin tiloihin

Toimitus osina

Raami-järjestelmän asennus vain valtuutetulla merkki-asentajalla

Raamit vain vakiomittaisina

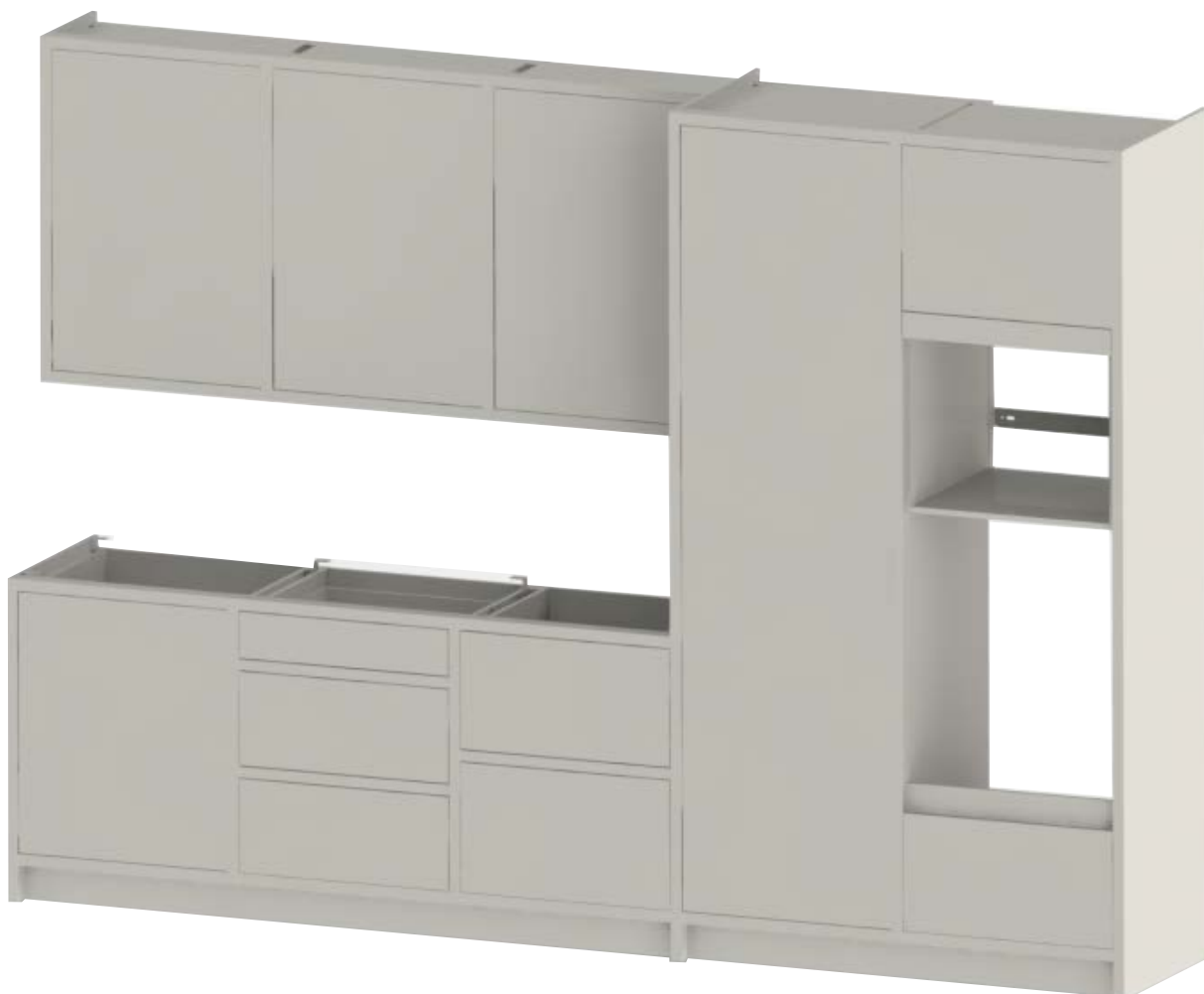

# Raami-järjestelmä

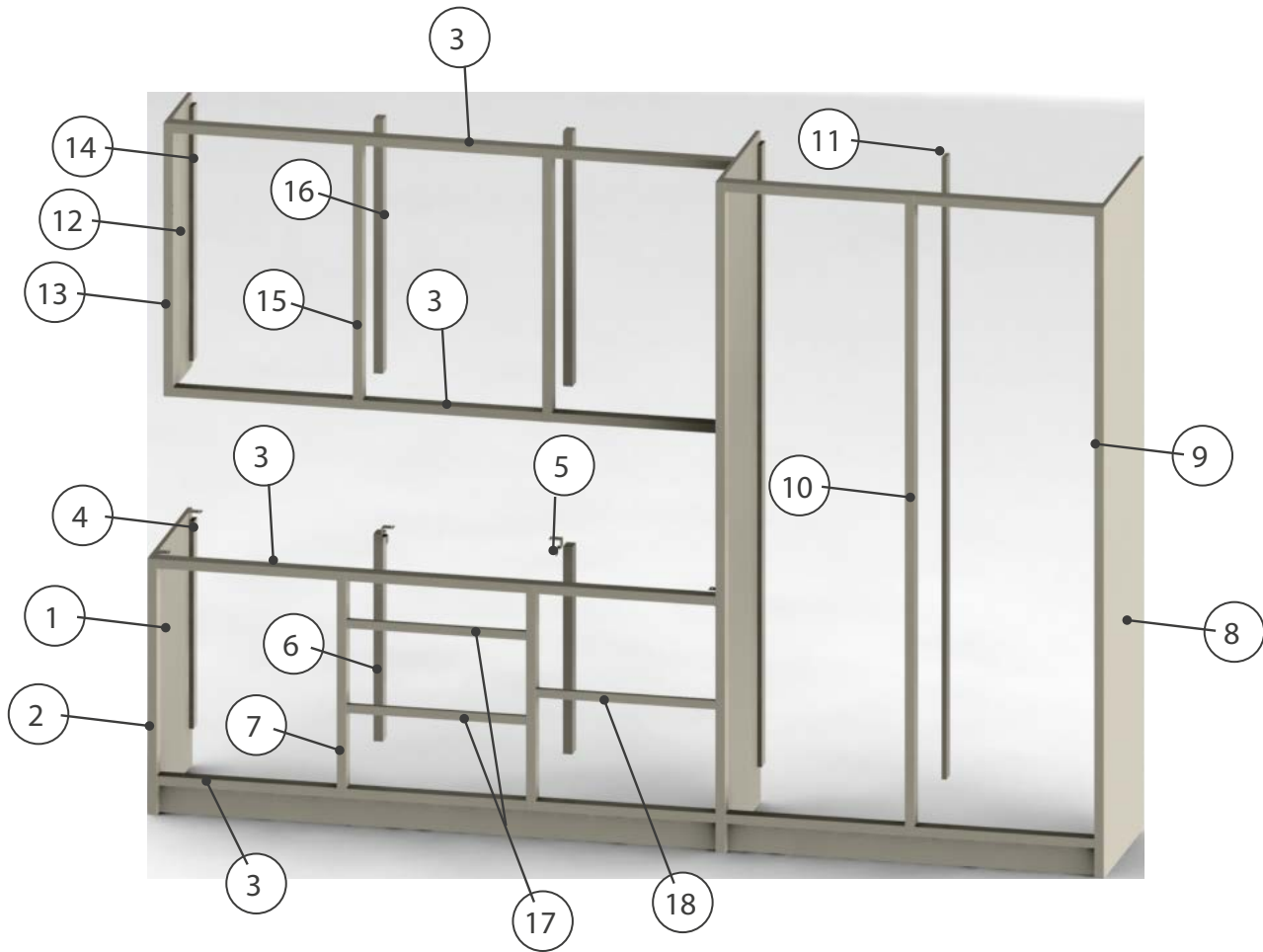

## Kaapiston väli

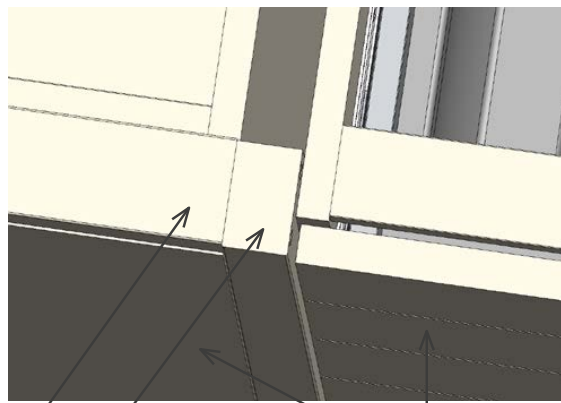

Vaakalista  
Pystyvälilista  
Kalusteovet

## Kaapiston pääty

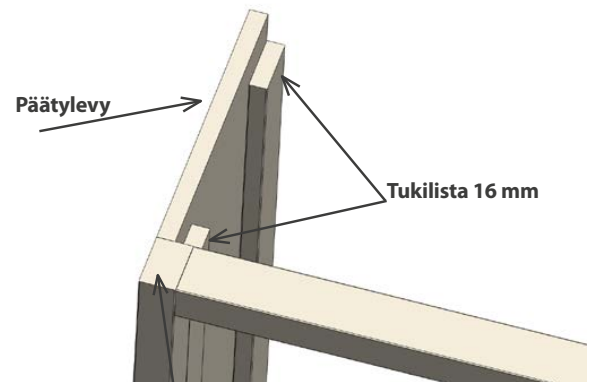

Päätylevy  
Tukilista 16 mm  
Pystypäätylista

## Laatikoston väliraami

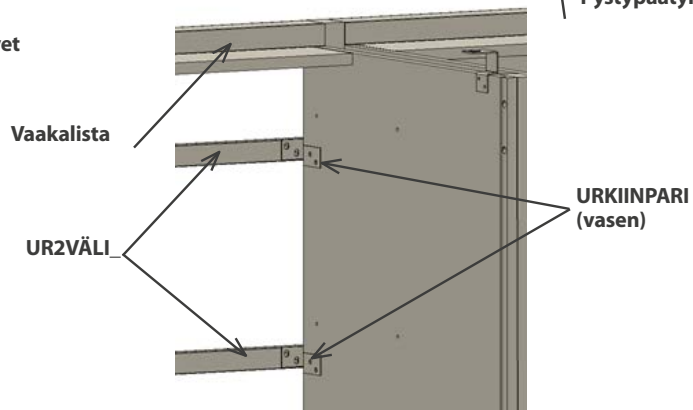

Vaakalista  
UR2VÄLI  
URKIINPARI (vasen)

## Raami-järjestelmä

	Tuote	Koko / viimeistely	Tuote	Koko / viimeistely	
1	Raamin UPK päätylevy Raamin UPM päätylevy	Kork. 870 x syv. 534 x vahv. 16 mm Kork. 742 x syv. 534 x vahv. 16 mm Maalattu	12	Raamin USK päätylevy Raamin USM päätylevy Raamin USE päätylevy Raamin USY päätylevy	Kork. 928 x syv. 301 x vahv. 16 mm Kork. 768 x syv. 301 x vahv. 16 mm Kork. 640 x syv. 301 x vahv. 16 mm Kork. 416 x syv. 301 x vahv. 16 mm Maalattu
2	Raamin UPK pystypäätylista Raamin UPM pystypäätylista	Kork. 870 mm Kork. 742 mm Maalattu	13	Raamin USK pystypäätylista Raamin USM pystypäätylista Raamin USE pystypäätylista Raamin USY pystypäätylista	Kork. 928 mm Kork. 768 mm Kork. 640 mm Kork. 416 mm Maalattu
3	Raamin vaakalista, 32 mm	Pit. 199 mm - 999 mm Maalattu	14	Raamin USK tukilista, 16 mm Raamin USM tukilista, 16 mm Raamin USE tukilista, 16 mm Raamin USY tukilista, 16 mm	Kork. 864 mm Kork. 704 mm Kork. 576 mm Kork. 352 mm Ei sävyissä
4	Raamin UPK tukilista, 16 mm Raamin UPM tukilista, 16 mm	Kork. 704 mm Kork. 576 mm Mdf, ei sävyissä	15	Raamin USK pystyvälilista Raamin USM pystyvälilista Raamin USE pystyvälilista Raamin USY pystyvälilista	Kork. 928 mm Kork. 768 mm Kork. 640 mm Kork. 416 mm Maalattu
5	Tason korokepala TKKOROKE32	3 kpl / pussi	16	Raamin USK takalista, 32 mm Raamin USM takalista, 32 mm Raamin USE takalista, 32 mm Raamin USY takalista, 32 mm	Kork. 864 mm Kork. 704 mm Kork. 576 mm Kork. 352 mm Mdf, ei sävyissä
6	Raamin UPK takalista, 32 mm Raamin UPM takalista, 32 mm	Kork. 704 mm Kork. 576 mm Mdf, ei sävyissä	17	Raamin vaakalista laatikostoon (2kpl)	Pit. 399 mm - 599 mm Kork. 30 x syv. 19 mm Maalattu
7	Raamin UPK pystyvälilista Raamin UPM pystyvälilista	Kork. 768 mm Kork. 640 mm Maalattu	18	Raamin vaakalista laatikostoon (1 kpl)	Pit. 399 mm - 799 mm Kork. 30 x syv. 19 mm Maalattu
8	Ramin UKK päätylevy Ramin UKM päätylevy Ramin UKU päätylevy	Kork. 2278 x syv. 534 x vahv. 16 mm Kork. 2118 x syv. 534 x vahv. 16 mm Kork. 1414 x syv. 534 x vahv. 16 mm Maalattu			
9	Raamin UKK pystypäätylista Raamin UKM pystypäätylista Raamin UKU pystypäätylista	Kork. 2278 mm Kork. 2118 mm Kork. 1414 mm Maalattu			
10	Raamin UKK pystyvälilista Raamin UKM pystyvälilista Raamin UKU pystyvälilista	Kork. 2176 mm Kork. 2016 mm Kork. 1312 mm Maalattu			
11	Raamin UKK tukilista, 16 mm Raamin UKM tukilista, 16 mm Raamin UKU tukilista, 16 mm	Kork. 2112 mm Kork. 1952 mm Kork. 1248 mm Mdf, ei sävyissä			

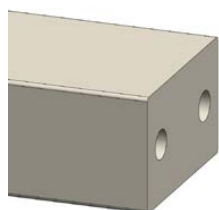

Vaakalista



Pystylista

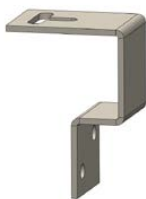



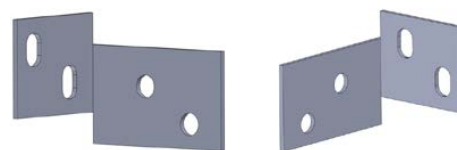





Tason korotuspala  
TKKOROKE32

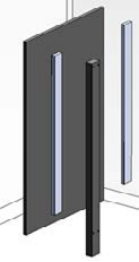

Laatikoston kulmaraudat  
vasen ja oikea  
URKIINPARI





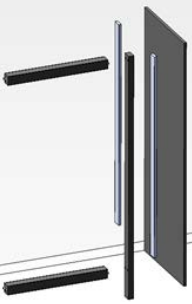

# Raami-järjestelmä

Tuote	Tuotekoodi		
Päätypaketti vasen pöytäkaapit (päätylevy, tukilista 2 kpl, pystypäätylista)			
 	URPKPÄÄTYV		
	URPMPÄÄTYV		
Väliosapaketti pöytäkaapit (pystyvälilista, vaakalista 2 kpl, takalista, TKKOROKE32 3 kpl)			
 	URPKVÄLI2		
	URPKVÄLI3	URPMVÄLI3	
	URPKVÄLI4	URPMVÄLI4	
	URPKVÄLI5	URPMVÄLI5	
	URPKVÄLI6	URPMVÄLI6	
	URPKVÄLI7	URPMVÄLI7	
	URPKVÄLI8	URPMVÄLI8	
	URPKVÄLI9	URPMVÄLI9	
	URPKVÄLI10	URPMVÄLI10	
	Laatikoston väliraami (vaakalista 1 kpl, URKIINNPARI 1 kpl vasen ja 1 kpl oikea)		
 	UR1VÄLI4		
	UR1VÄLI5		
	UR1VÄLI6		
Laatikoston väliraami (vaakalista 2 kpl, URKIINNPARI 2 kpl vasen ja 2 kpl oikea)			
 	UR2VÄLI4		
	UR2VÄLI5		
	UR2VÄLI6		
	UR2VÄLI8		
Päätypaketti oikea pöytäkaapit (päätylevy, tukilista 2 kpl, pystypäätylista, vaakalista 2 kpl, TKKOROKE32 3 kpl)			
 		URPMPÄÄTY20	
	URPKPÄÄTY30	URPMPÄÄTY30	
	URPKPÄÄTY40	URPMPÄÄTY40	
	URPKPÄÄTY50	URPMPÄÄTY50	
	URPKPÄÄTY60	URPMPÄÄTY60	
	URPKPÄÄTY70	URPMPÄÄTY70	
	URPKPÄÄTY80	URPMPÄÄTY80	
	URPKPÄÄTY90	URPMPÄÄTY90	
	URPKPÄÄTY100	URPMPÄÄTY100	

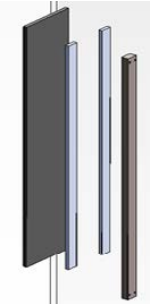

**E** = tuotteista ei erikoistöitä

# Raami-järjestelmä

Tuote	Tuotekoodi			
Päätypaketti vasen seinäkaapit (päätylevy, tukilista 2 kpl, pystypäätylista)				
 	URSKPÄÄTYV			
	URSMPÄÄTYV			
	URSEPÄÄTYV			
	URSYPÄÄTYV			
Väliosapaketti seinäkaapit (pystyvälilista, vaakalista 2 kpl, takalista)				
 		URSMVÄLI2		
	URSKVÄLI3	URSMVÄLI3	URSEVÄLI3	URSYVÄLI3
	URSKVÄLI4	URSMVÄLI4	URSEVÄLI4	URSYVÄLI4
	URSKVÄLI5	URSMVÄLI5	URSEVÄLI5	URSYVÄLI5
	URSKVÄLI6	URSMVÄLI6	URSEVÄLI6	URSYVÄLI6
	URSKVÄLI7	URSMVÄLI7	URSEVÄLI7	URSYVÄLI7
	URSKVÄLI8	URSMVÄLI8	URSEVÄLI8	URSYVÄLI8
	URSKVÄLI9	URSMVÄLI9	URSEVÄLI9	URSYVÄLI9
	URSKVÄLI10	URSMVÄLI10	URSEVÄLI10	URSYVÄLI10
Päätypaketti oikea seinäkaapit (päätylevy, tukilista 2 kpl, pystypäätylista, vaakalista 2 kpl)				
 		URSMPÄÄTY20		
	URSKPÄÄTY30	URSMPÄÄTY30	URSEPÄÄTY30	URSYPÄÄTY30
	URSKPÄÄTY40	URSMPÄÄTY40	URSEPÄÄTY40	URSYPÄÄTY40
	URSKPÄÄTY50	URSMPÄÄTY50	URSEPÄÄTY50	URSYPÄÄTY50
	URSKPÄÄTY60	URSMPÄÄTY60	URSEPÄÄTY60	URSYPÄÄTY60
	URSKPÄÄTY70	URSMPÄÄTY70	URSEPÄÄTY70	URSYPÄÄTY70
	URSKPÄÄTY80	URSMPÄÄTY80	URSEPÄÄTY80	URSYPÄÄTY80
	URSKPÄÄTY90	URSMPÄÄTY90	URSEPÄÄTY90	URSYPÄÄTY90
	URSKPÄÄTY100	URSMPÄÄTY100	URSEPÄÄTY100	URSYPÄÄTY100

**E** = tuotteista ei erikoistöitä

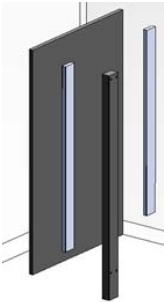
# Raami-järjestelmä

Tuote	Tuotekoodi			
Päätypaketti vasen komerot (päätylevy, tukilista 2 kpl, pystypäätylista)				
	URKKPÄÄTYV			
	URKMPÄÄTYV			
	URKUPÄÄTYV			
Väliosapaketti komerot (pystyvälilista, vaakalista 2 kpl, takalista, UKU -korkeus TKKOROKE32 3 kpl )				
		URKMPÄÄTYV		
	URKKVÄLI4	URKMPÄÄTYV	URKMPÄÄTYV	
	URKKVÄLI5	URKMPÄÄTYV	URKMPÄÄTYV	
	URKKVÄLI6	URKMPÄÄTYV	URKMPÄÄTYV	
	URKKVÄLI7	URKMPÄÄTYV	URKMPÄÄTYV	
	URKKVÄLI8	URKMPÄÄTYV	URKMPÄÄTYV	
	URKKVÄLI9	URKMPÄÄTYV	URKMPÄÄTYV	
	URKKVÄLI10	URKMPÄÄTYV	URKMPÄÄTYV	
	URKKVÄLI11	URKMPÄÄTYV	URKMPÄÄTYV	
	URKKVÄLI12	URKMPÄÄTYV	URKMPÄÄTYV	
	Päätypaketti oikea komerot (päätylevy, tukilista 2 kpl, pystypäätylista, vaakalista 2 kpl)			
			URKMPÄÄTY30	
URKKPÄÄTY40		URKMPÄÄTY40	URKMPÄÄTY40	
URKKPÄÄTY50		URKMPÄÄTY50	URKMPÄÄTY50	
URKKPÄÄTY60		URKMPÄÄTY60	URKMPÄÄTY60	
URKKPÄÄTY70		URKMPÄÄTY70	URKMPÄÄTY70	
URKKPÄÄTY80		URKMPÄÄTY80	URKMPÄÄTY80	
URKKPÄÄTY90		URKMPÄÄTY90	URKMPÄÄTY90	
URKKPÄÄTY100		URKMPÄÄTY100	URKMPÄÄTY100	
URKKPÄÄTY110		URKMPÄÄTY110	URKMPÄÄTY110	
URKKPÄÄTY120		URKMPÄÄTY120	URKMPÄÄTY120	







**E** = tuotteista ei erikoistöitä

# Raami-järjestelmä

Tuote	Tuotekoodi	Tuotetieto
Profiililista		
	<b>IFLISTA2400</b>	Tukilista - pituus 2400 mm - leveys 52 mm - syvyys 32 mm  - maalattu mdf
Tason korokepala		
	<b>TKKOROKE32</b>	
Laatikoston kulmarauta		
	<b>URKIINPARI</b>	Laatikoston vaakalistan kiinnitykseen  koodi sisältää sekä vasemman että oikean kiinnikkeen
Koristasarana		
	<b>SAKORU</b>	Koristasarana kiinnitetään raamiin  Ovelliseen kaappiin tarvitaan SA155 sarana, mikä tilattava erikseen, käytettäessä seuraavia ovimalleja <ul style="list-style-type: none"> <li>• 96_</li> <li>• 69_, 65_</li> <li>• 739 + sävyt</li> <li>• 489 + sävyt</li> <li>• sisälistaovet</li> </ul>
Koristasarana		
	<b>SAKOMO</b>	Koristasarana kiinnitetään raamiin  Ovelliseen kaappiin tarvitaan SA155 sarana, mikä tilattava erikseen, käytettäessä seuraavia ovimalleja <ul style="list-style-type: none"> <li>• 96_</li> <li>• 69_, 65_</li> <li>• 739+ sävyt</li> <li>• 489 + sävyt</li> <li>• sisälistaovet</li> </ul>

**E** = tuotteista ei erikoistöitä

# Raami-järjestelmä

Tuote	Tuotekoodi	Ovet ja etusarjat	Korkeus x leveys x syvyys	Tuotetieto
Laatikosto raamityöstöllä UPK_KLZIF				
 	<b>UPK40KLZIF</b> <b>UPK50KLZIF</b> <b>UPK60KLZIF</b> <b>UPK80KLZIF</b>	1* UPK_METZ kork. 124 mm 1* UPK_KETZ kork. 252 mm 1* UPK_KETZAM kork. 252 mm	704 x 400 x 565mm 704 x 500 x 565mm 704 x 600 x 565mm 704 x 800 x 565mm	Muista tilata myös UR2VÄLI_ URPKVÄLI_  2 x matala laatikko (alin ja ylin) 1 x korkea laatikko (keskellä)
Laatikosto raamityöstöllä UPK_KYZIF				
 	<b>UPK40KYZIF</b> <b>UPK50KYZIF</b> <b>UPK60KYZIF</b>	1* UPK_SETZ kork. 316 mm 1* UKY_YETZ kork. 348 mm	704 x 400 x 565mm 704 x 500 x 565mm 704 x 600 x 565mm	Muista tilata myös UR1VÄLI_ URPKVÄLI_  2 x korkea laatikko
Tasoliesilaatikosto raamityöstöllä UPK6TLZIF				
 	<b>UPK60TLZIF</b> <b>UPK80TLZIF</b>	1* UPK_LUK kork. 124 mm 1* UPK_KETZ kork. 252 mm 1* UPK_KETZAM kork. 252 mm	704 x 600 x 565mm 704 x 800 x 565mm	Muista tilata myös UR2VÄLI_ URPKVÄLI_  1 x korkea laatikko (ylin) 1 x matala laatikko (alin)

 = tuotteista ei erikoistöitä

## Raami-järjestelmä

Tuote	Tuotekoodi	Ovet ja etusarjat	Korkeus x leveys x syvyys	Tuotetieto
<b>Korkea kodinkonekomero raamin työstöillä</b>				
 	<b>UKK60APZIF</b>	1*USK6OVI IJY kork. 892 mm 1*UKM6UMET kork. 92 mm 1*UKY6YETZMA kork. 348 mm	2112 x 632 x 565mm	Aukon mitat: - korkeus 866 mm - leveys 600 mm  <b>Huom.</b> Ei korkearunkoiselle astianpesukoneelle  Apk:n korkeus lattiasta 420 mm toimituksessa sokkelipeitelevy laitteen eteen, korkeus 200 mm, leveys 600 mm, rungon sävyssä.  Integroitava astianpesukone UPM -ovella = puoli-integroitu UPK -ovella = täysintegroitu
<b>Matala kodinkonekomero raamin työstöillä</b>				
 	<b>UKM60APZ IF</b>	1*USM6OVI kork. 700 mm 1*UPK6LUK kork. 124 mm 1*UKY6YETZMA kork. 348 mm	1952 x 632 x 565mm	Raamit tilattava erikseen!  <b>Huom.</b> Ei korkearunkoiselle astianpesukoneelle









SoftClose- saranat:

107° saranat ovat vakiona integroidulla vaimentimella. Ovi sulkeutuu hitaasti ja äänettömästi.

 = tuotteista ei erikoistöitä



# Rytmi

Tuote	Tuotekoodi	Ovet ja etusarjat	Korkeus x leveys x syvyys	Tuotetieto
 	RYSMOAK		704 x 22 x 350 mm	<p>päätykehä seinäkaappi korkeus 704, syvyys 350, paksuus 22 mm kaappien ja/tai hyllyjen väliin poraukset vain kehän toisella puolella kiinnitysruuvit 1 kpl seinäkiinnityshela mdf runko, tammiviilu pinta väri: lämmin tammi</p>
 	RYPKOIKOAK		865 x 22 x 585 mm	<p>kehä pöytäkaappi, <b>oikea</b> korkeus 865, syvyys 585, paksuus 22 mm jalallinen kehä kiinnitysruuvit mdf runko, tammiviilu pinta väri: lämmin tammi</p> <p>Jaloissa korkeussäätö -säätöreikä jalan sisäpinnassa</p>
 	RYPKVASOAK		865 x 22 x 585 mm	<p>kehä pöytäkaappi, <b>vasen</b> korkeus 865, syvyys 585, paksuus 22 mm jalallinen kehä kiinnitysruuvit mdf runko, tammiviilu pinta väri: lämmin tammi</p> <p>Jaloissa korkeussäätö -säätöreikä jalan sisäpinnassa</p>
 	RYPKVÄOAK		704 x 22 x 60 mm	<p>pysty pöytäkaappien väliin mitta: 704 x 60 x 22 mm, mdf runko, tammiviilu pinta väri: lämmin tammi tilataan, kun lista haluaan vain kaappien väliin ei porauksia</p> <p>Huomioi asennuksessa tarvittavat lisätuennat tilausmäärissä.</p>

 = tuotteista ei erikoistöitä



# Rytmi

Tuote	Tuotekoodi	Ovet ja etusarjat	Korkeus x leveys x syvyys	Tuotetieto
   	RYSKHYL4		399 x 346 x 16 mm	hylly melamiinit, maalatut M5, M6, MP, MQ ja MY kiinnityshelat
	RYSKHYL5		499 x 346 x 16 mm	hylly melamiinit, maalatut M5, M6, MP, MQ ja MY kiinnityshelat
	RYSKHYL6		599 x 346 x 16 mm	hylly melamiinit, maalatut M5, M6, MP, MQ ja MY kiinnityshelat



**E** = tuotteista ei erikoistöitä



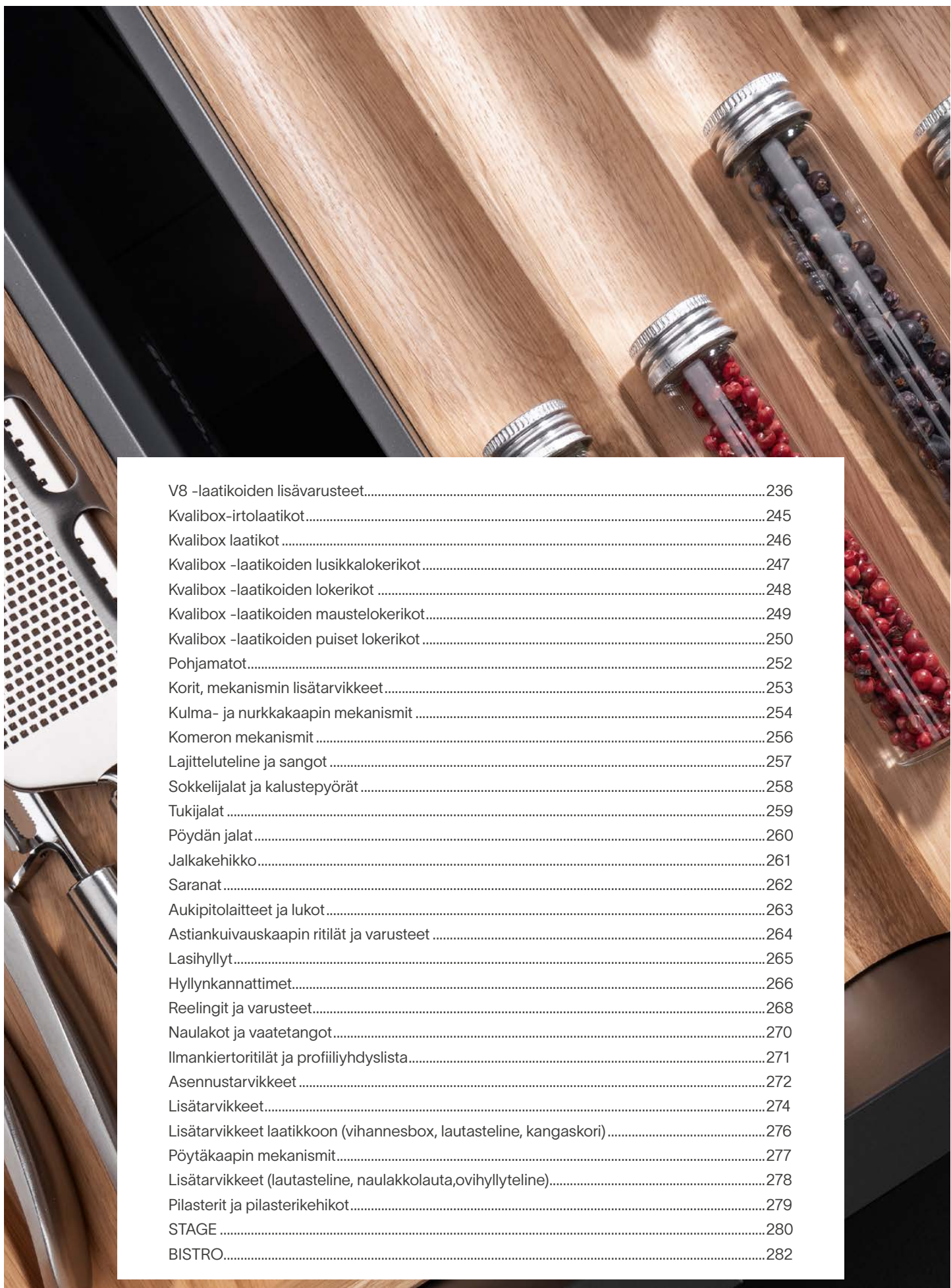

V8 -laatikoiden lisävarusteet.....	236
Kvalibox-irtolaatikat.....	245
Kvalibox laatikat.....	246
Kvalibox -laatikoiden lusikkalokerikot.....	247
Kvalibox -laatikoiden lokerikot.....	248
Kvalibox -laatikoiden maustelokerikot.....	249
Kvalibox -laatikoiden puiset lokerikot.....	250
Pohjamatot.....	252
Korit, mekanismin lisätarvikkeet.....	253
Kulma- ja nurkkakaapin mekanismit.....	254
Komeron mekanismit.....	256
Lajitteluteline ja sangot.....	257
Sokkelijalat ja kalustepyörät.....	258
Tukijalat.....	259
Pöydän jalat.....	260
Jalkakehikko.....	261
Saranat.....	262
Aukipitolaitteet ja lukot.....	263
Astiankuivauskaapin ritilät ja varusteet.....	264
Lasihyllyt.....	265
Hyllynkannattimet.....	266
Reelingit ja varusteet.....	268
Naulakot ja vaattetangot.....	270
Ilmankiertoritulat ja profiiliyhdydyslista.....	271
Asennustarvikkeet.....	272
Lisätarvikkeet.....	274
Lisätarvikkeet laatikkoon (vihannesbox, lautasteline, kangaskori).....	276
Pöytäkaapin mekanismit.....	277
Lisätarvikkeet (lautasteline, naulakkolauta,ovihyllyteline).....	278
Pilasterit ja pilasterikehikot.....	279
STAGE.....	280
BISTRO.....	282

## V8 -laatikoiden lisävarusteet

### 300 mm leveään laatikkoon



1. GRVLEJAKO50
2. GRVVÄLINE50
3. PL3OAV
4. PLMAUSTEOAV
5. PLVEITSIOAV

### 400 mm leveään laatikkoon

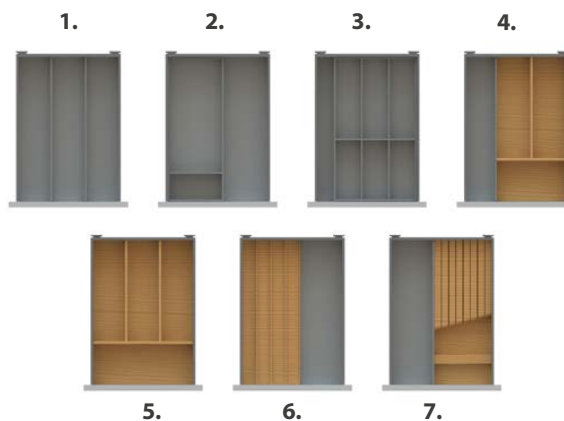

1. 2 x GRVLEJAKO50
2. GRVVÄLINE50
3. GRVATERIN50
4. PL3OAV ja GRVLEJAKO50
5. PL4OAV
6. PLMAUSTEOAV
7. PLVEITSIOAV ja GRVLEJAKO50

### 500 mm leveään laatikkoon

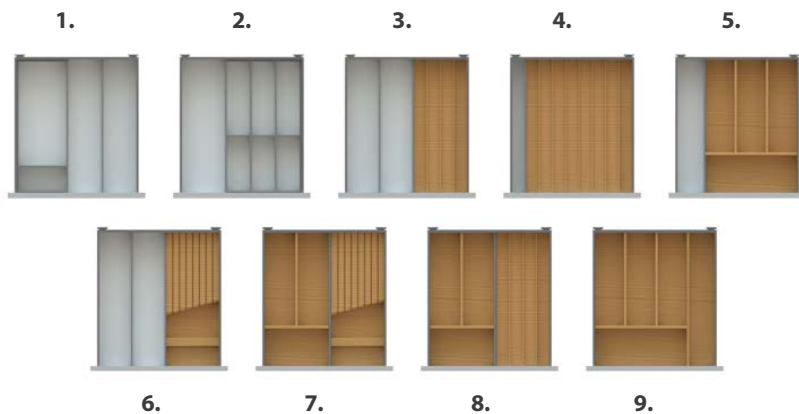

1. GRVVÄLINE50 ja GRVLEJAKO50
2. GRVATERIN50
3. GRVLEJAKO50 ja PLMAUSTEOAV
4. 2 x PLMAUSTEOAV
5. GRVLEJAKO50 ja PL4OAV
6. 2 x GRVLEJAKO50 ja PLVEITSIOAV
7. PL3OAV, GRVLEJAKO50 ja PLVEITSIOAV
8. PL3OAV, GRVLEJAKO50 ja PLMAUSTEOAV
9. PL5OAV

### 600 mm leveään laatikkoon

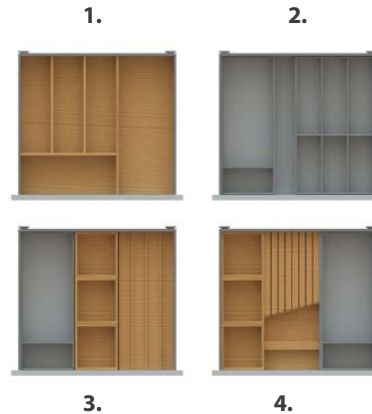

1. PL6OAV
2. GRVVÄLINE50 ja GRVATERIN50
3. GRVVÄLINE50, 3 x VDSÄILÖ15M ja PLMAUSTEOAV
4. 3 x VDSÄILÖ15M, PLVEITSIOAV, GRVLEJAKO50 ja GRVVÄLINE50

## V8 -laatikoiden lisävarusteet

### 700 mm leveään laatikkoon

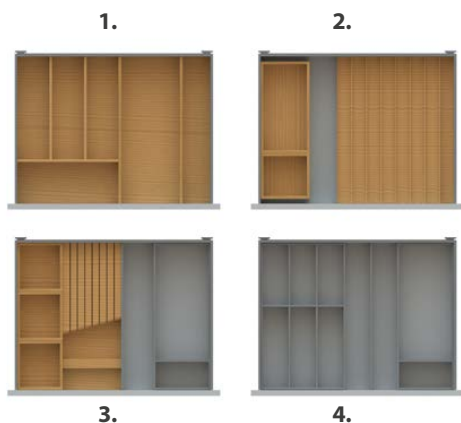

1. PL7OAV
2. VDSÄILÖ15M, VDSÄILÖ30M ja 2 x PLMAUSTEOAV
3. 3 x VDSÄILÖ15M, PLVEITSIOAV, GRVLEJAKO50 ja GRVVÄLINE50
4. GRVATERIN50, GRVLEJAKO50 ja GRVVÄLINE50

### 800 mm leveään laatikkoon

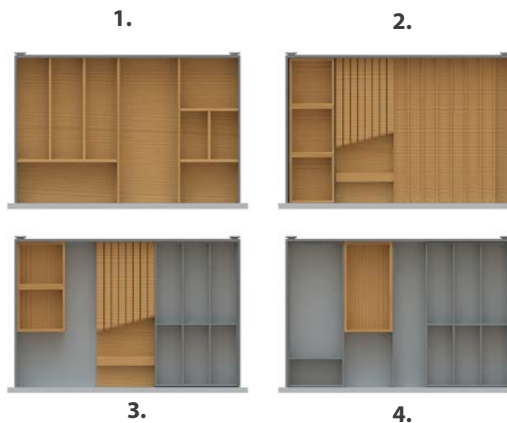

1. PL8OAV
2. 3 x VDSÄILÖ15M, PLVEITSIOAV ja 2 x PLMAUSTEOAV
3. 2 x VDSÄILÖ15M, PLVEITSIOAV ja GRVATERIN50
4. GRVVÄLINE50, VDSÄILÖ30M, GRVLEJAKO50 ja GRVATERIN50

### 900 mm leveään laatikkoon

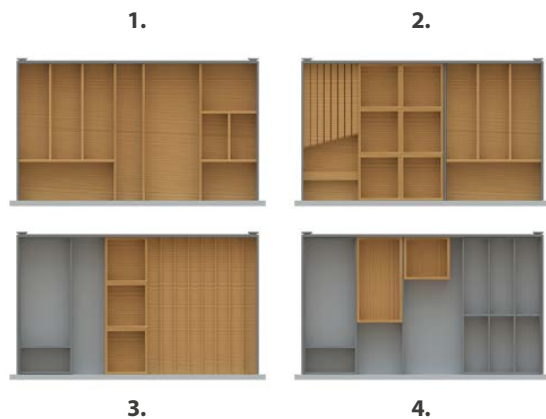

1. PL9OAV
2. PLVEITSIOAV, 6 x VDSÄILÖ15M, GRVLEJAKO50 ja PL4OAV
3. GRVVÄLINE50, 3 x VDSÄILÖ15M ja 2 x PLMAUSTEOAV
4. GRVVÄLINE50, VDSÄILÖ30M, GRVLEJAKO50, VDSÄILÖ15M ja GRVATERIN50

### 1000 mm leveään laatikkoon

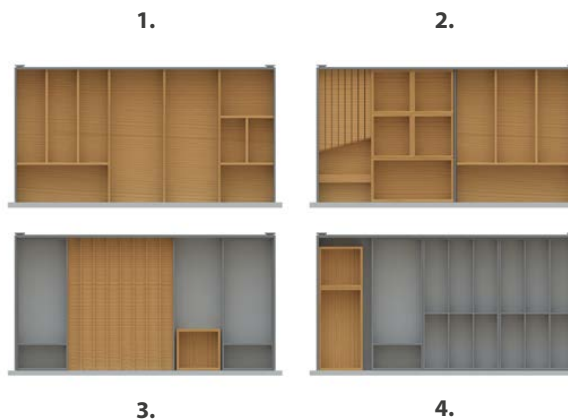

1. PL10OAV
2. PLVEITSIOAV, 4 x VDSÄILÖ15M, VDSÄILÖ30M, GRVLEJAKO50 ja PL5OAV
3. GRVVÄLINE50, 2 x PLMAUSTEOAV, GRVLEJAKO50, VDSÄILÖ15M ja GRVVÄLINE50
4. VDSÄILÖ15M, VDSÄILÖ30M, GRVVÄLINE50 ja 2 x GRVATERIN50





## V8 -laatikoiden lisävarusteet

Tuote	Tuotekoodi	Tuotetieto
Aterin lokerikko 450 mm syvään laatikkoon		
	<b>GRVATERIN45</b>	Leveys 277 x syvyys 429 mm Materiaali metalli Väri tummanharmaa
Välinelokerikko 450 mm syvään laatikkoon		
	<b>GRVVÄLINE45</b>	Leveys 186 x syvyys 429 mm Materiaali metalli Väri tummanharmaa
Leveysjakaja 450 mm syvään laatikkoon		
	<b>GRVLEJAKO45</b>	Pituus 429 x paksuus 6 x korkeus 45 mm Materiaali metalli Väri tummanharmaa
Aterin lokerikko 500 mm syvään laatikkoon		
	<b>GRVATERIN50</b>	Leveys 277 x syvyys 479 mm Materiaali metalli Väri tummanharmaa
Välinelokerikko 500 mm syvään laatikkoon		
	<b>GRVVÄLINE50</b>	Leveys 186 x syvyys 479 mm Materiaali metalli Väri tummanharmaa

## V8 -laatikoiden lisävarusteet





Tuote	Tuotekoodi	Tuotetieto
Leveysjakaja 500 mm syvään laatikkoon		
	<b>GRVLEJAKO50</b>	Pituus 479 x paksuus 6 x korkeus 45 mm Materiaali metalli Väri tummanharmaa
Syvyyssjakaja 4 leveään laatikkoon		
	<b>GRVSYJAKO4</b>	Pituus 332 x paksuus 6 x korkeus 95 mm Materiaali metalli/muovi Väri tummanharmaa
Syvyyssjakaja 5, 6 ja 7 leveään laatikkoon		
	<b>GRVSYJAKO5</b> <b>GRVSYJAKO6</b> <b>GRVSYJAKO7</b>	Pituus 432 x paksuus 6 x korkeus 95 mm Pituus 532 x paksuus 6 x korkeus 95 mm Pituus 632 x paksuus 6 x korkeus 95 mm  2 Välijakajaa Materiaali metalli/muovi Väri tummanharmaa
Syvyyssjakaja 8 ja 9 leveään laatikkoon		
	<b>GRVSYJAKO8</b> <b>GRVSYJAKO9</b>	Pituus 732 x paksuus 6 x korkeus 95 mm Pituus 832 x paksuus 6 x korkeus 95 mm  3 Välijakajaa Materiaali metalli/muovi Väri tummanharmaa
Syvyyssjakaja 10 leveään laatikkoon		
	<b>GRVSYJAKO10</b>	Pituus 932 x paksuus 6 x korkeus 95 mm  4 Välijakajaa Materiaali metalli/muovi Väri tummanharmaa

## V8 -laatikoiden lisävarusteet

Tuote	Tuotekoodi	Tuotetieto
Puinen lusikkalokerikko 30 cm leveään laatikkoon		
	<b>PL30AV</b>	300 mm leveään, 500 mm syvään V8 -laatikkoon Leveys 231 x syvyys 480 mm  Massiivitammi
Puinen lusikkalokerikko 40 cm leveään laatikkoon		
	<b>PL40AV</b>	400 mm leveään, 500 mm syvään V8 -laatikkoon Leveys 331 x syvyys 480 mm  Massiivitammi
Puinen lusikkalokerikko 50 cm leveään laatikkoon		
	<b>PL50AV</b>	500 mm leveään, 500 mm syvään V8 -laatikkoon Leveys 431 x syvyys 480 mm  Massiivitammi
Puinen lusikkalokerikko 60 cm leveään laatikkoon		
	<b>PL60AV</b>	600 mm leveään, 500 mm syvään V8 -laatikkoon Leveys 531 x syvyys 480 mm  Massiivitammi
Puinen lusikkalokerikko 70 cm leveään laatikkoon		
	<b>PL70AV</b>	700 mm leveään, 500 mm syvään V8 -laatikkoon Leveys 631 x syvyys 480 mm  Massiivitammi

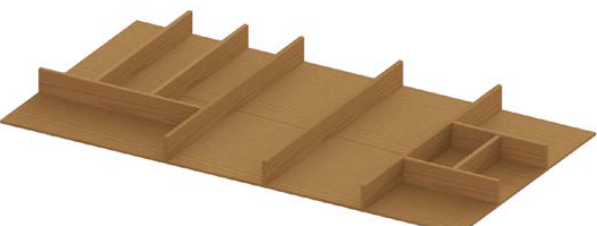

## V8 -laatikoiden lisävarusteet

Tuote	Tuotekoodi	Tuotetieto
Puisen lusikkalokerikko 80 cm leveään laatikkoon		
	<b>PL80AV</b>	800 mm leveään, 500 mm syvään V8 -laatikkoon Leveys 731 x syvyys 480 mm  Massiivitammi
Puisen lusikkalokerikko 90 cm leveään laatikkoon		
	<b>PL90AV</b>	900 mm leveään, 500 mm syvään V8 -laatikkoon Leveys 831 x syvyys 480 mm  Massiivitammi
Puisen lusikkalokerikko 100 cm leveään laatikkoon		
	<b>PL100AV</b>	1000 mm leveään, 500 mm syvään V8 -laatikkoon Leveys 931 x syvyys 480 mm  Massiivitammi
Puisen maustelokerikko		
	<b>PLMAUSTEOAV</b>	500 mm syvään V8 -laatikkoon Leveys 191 x syvyys 480 mm  Massiivitammi
Puisen veitsiteline		
	<b>PLVEITSIOAV</b>	500 mm syvään V8 -laatikkoon Leveys 191 x syvyys 480 mm  Massiivitammi

## V8 -laatikoiden lisävarusteet

Tuote	Tuotekoodi	Tuotetieto
Säilytyslokero		
	<b>VDSÄILÖ15M</b>	Säilytyslokerikko 160 x 149 x 50 mm, 1 kpl Materiaali: massiivitammi Väri: VL, lakattu
	<b>VDSÄILÖ30M</b>	Säilytyslokerikko 160 x 299 x 50 mm, 1 kpl Materiaali: massiivitammi Väri: VL, lakattu

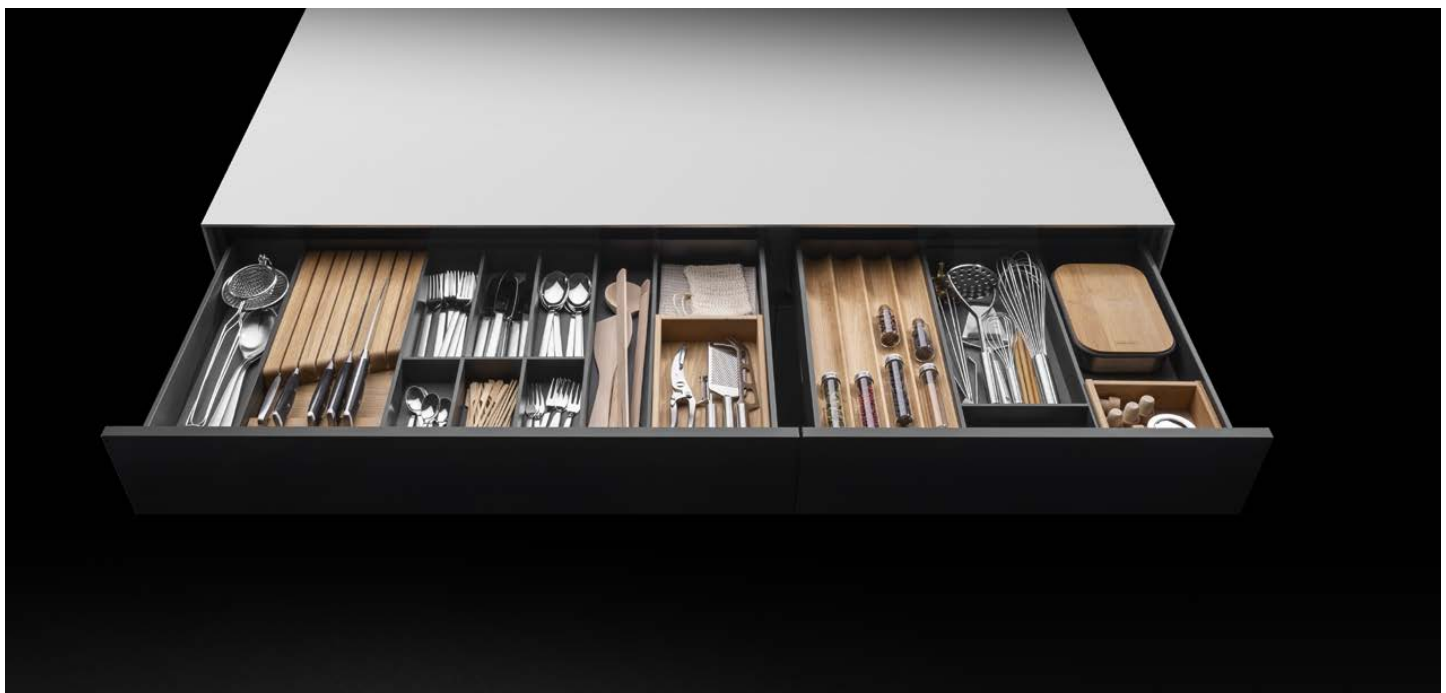

## V8 -laatikoiden lisävarusteet

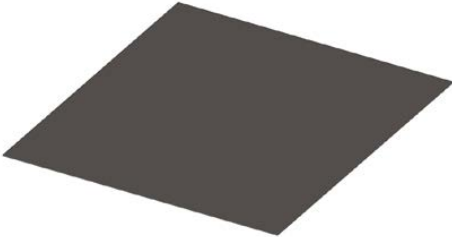
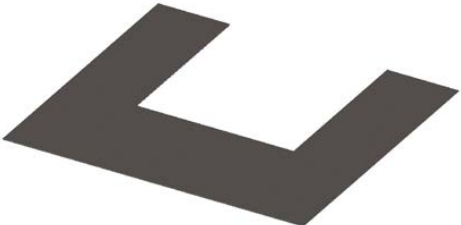
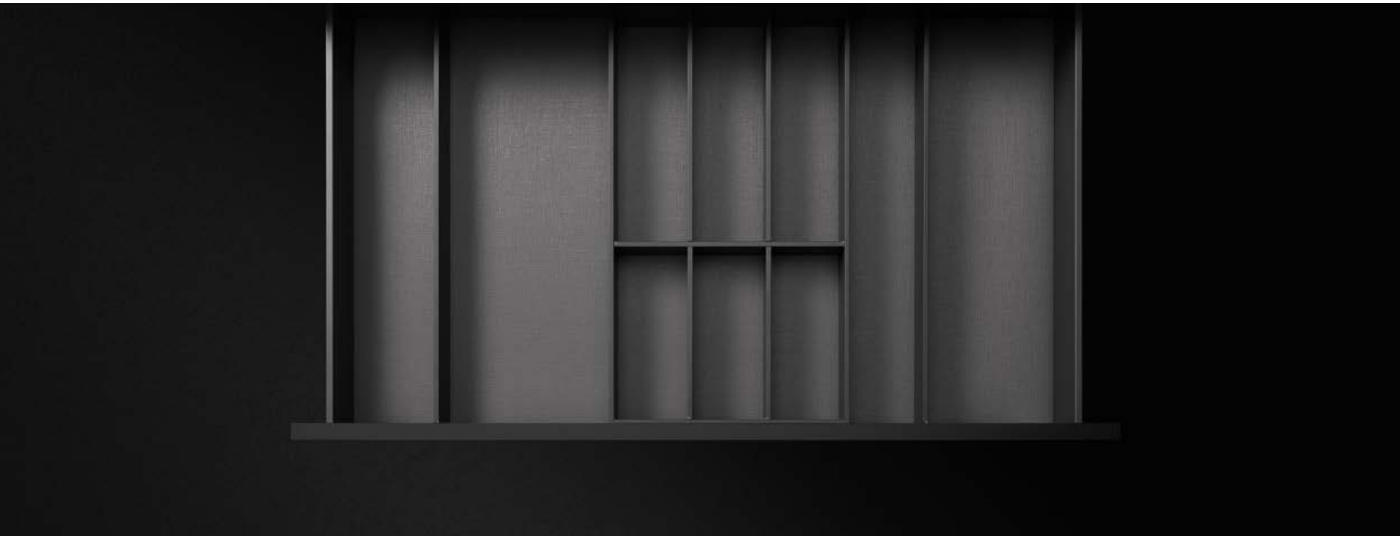
Tuote	Tuotekoodi	Tuotetieto
Pohjamatto V8 -laatikkoon		
	<p> <b>PMV3S50</b>  <b>PMV4S50</b>  <b>PMV5S50</b>  <b>PMV6S50</b>  <b>PMV7S50</b>  <b>PMV8S50</b>  <b>PMV9S50</b>  <b>PMV10S50</b> </p> <p> <b>PMV3S45</b>  <b>PMV4S45</b>  <b>PMV5S45</b>  <b>PMV6S45</b>  <b>PMV7S45</b>  <b>PMV8S45</b>  <b>PMV9S45</b>  <b>PMV10S45</b> </p>	<p>Laatikon leveys x syvyys / maton leveys x syvyys (mm)</p> <p>           300 x 500 / 231,5 x 480            400 x 500 / 331,5 x 480            500 x 500 / 431,5 x 480            600 x 500 / 531,5 x 480            700 x 500 / 631,5 x 480            800 x 500 / 731,5 x 480            900 x 500 / 831,5 x 480            1000 x 500 / 931,5 x 480         </p> <p>           300 x 450 / 231,5 x 430            400 x 450 / 331,5 x 430            500 x 450 / 431,5 x 430            600 x 450 / 531,5 x 430            700 x 450 / 631,5 x 430            800 x 450 / 731,5 x 430            900 x 450 / 831,5 x 430            1000 x 450 / 931,5 x 430         </p> <p>Luistamaton materiaali, PS/TPE, Polystyreeni/Termoelastinen muovi.</p> <p>Tumman harmaa</p> <p>Pohjamatot vakiona 450 -ja 500 syvissä Grass V8 laatikoissa.</p> <p>300 syvien laatikoiden pohjamatot tilataan 430 mm syvinä.</p> <p>Asiakas / asentaja leikkaa syvyyden määrämittaen.</p>
Viemäriaukollisten laatikoiden pohjamatot		
	<p> <b>PMV6S45VA</b>  <b>PMV8S45VA</b>  <b>PMV10S45VA</b> </p>	<p>Laatikon leveys x syvyys / maton leveys x syvyys (mm)</p> <p>           600 x 450 / 531,5 x 430            800 x 450 / 731,5 x 430            1000 x 450 / 931,5 x 430         </p> <p>Luistamaton materiaali, PS/TPE, Polystyreeni/Termoelastinen muovi.</p> <p>Tumman harmaa</p>
		

## V8 -laatikoiden lisävarusteet

Tuote	Tuotekoodi	Tuotetieto
Korkea V8 -sisälaatikko		
	<b>SL4GRVK50</b> <b>SL5GRVK50</b> <b>SL6GRVK50</b>	SL_GRVK50 syvyys 500 mm  Laatikon korkeus 200 mm, etusarjan korkeus 200 mm, kokonaiskorkeus liukukiskon kanssa 214 mm  Metallilaatikko, tummanharmaa SoftClose hidastin Ei PushOpen mekanismia Pohjamatto vakiona Ovelliseen kaappiin tarvitaan SA155 Laatikon liuku tarvitsee erikoisporaukset  Vain erikoistyökalusteisiin
Matala V8 -sisälaatikko		
	<b>SL4GRVM50</b> <b>SL5GRVM50</b> <b>SL6GRVM50</b> <b>SL7GRVM50</b> <b>SL8GRVM50</b> <b>SL9GRVM50</b> <b>SL10GRVM50</b>	SL_K50 syvyys 500 mm  Laatikon korkeus 89 mm, etusarjan korkeus 89 mm, kokonaiskorkeus liukukiskon kanssa 104 mm  Metallilaatikko, tummanharmaa SoftClose hidastin Ei PushOpen mekanismia Pohjamatto vakiona Ovelliseen kaappiin tarvitaan SA155 Laatikon liuku tarvitsee erikoisporaukset  Vain erikoistyökalusteisiin
Push Open -avausmekanismi		
	<b>GRV4PUSHOPEN</b> <b>GRV5PUSHOPEN</b> <b>GRV6PUSHOPEN</b> <b>GRV7PUSHOPEN</b> <b>GRV8PUSHOPEN</b> <b>GRV9PUSHOPEN</b> <b>GRV10PUSHOPEN</b>	avausmekanismi 4 leveään laatikostoon avausmekanismi 5 leveään laatikostoon avausmekanismi 6 leveään laatikostoon avausmekanismi 7 leveään laatikostoon avausmekanismi 8 leveään laatikostoon avausmekanismi 9 leveään laatikostoon avausmekanismi 10 leveään laatikostoon

# Kvalibox-irtolaatikot

Irtolaatikot vain vakiolaatikostojen sisäosien muutoksiin.

Tuote	Selite
<b>Matala laatikko, ilman etusarjaa</b>	
UPK3Z27M	KVALIBOX 3 MAT 270 SYVÄ, KPH MALLISTO
UPK4Z27M	KVALIBOX 4 MAT 270 SYVÄ, KPH MALLISTO
UPK5Z27M	KVALIBOX 5 MAT 270 SYVÄ, KPH MALLISTO
UPK6Z27M	KVALIBOX 6 MAT 270 SYVÄ, KPH MALLISTO
UPK8Z27M	KVALIBOX 8 MAT 270 SYVÄ, KPH MALLISTO
KVZ3M30	KVALIBOX 3 MAT 300 SYVÄ
KVZ4M30	KVALIBOX 4 MAT 300 SYVÄ
KVZ5M30	KVALIBOX 5 MAT 300 SYVÄ
KVZ6M30	KVALIBOX 6 MAT 300 SYVÄ
KVZ7M30	KVALIBOX 7 MAT 300 SYVÄ
KVZ8M30	KVALIBOX 8 MAT 300 SYVÄ
KVZ9M30	KVALIBOX 9 MAT 300 SYVÄ
KVZ10M30	KVALIBOX 10 MAT 300 SYVÄ
KVZ3M45	KVALIBOX 3 MAT 450 SYVÄ
KVZ4M45	KVALIBOX 4 MAT 450 SYVÄ
KVZ5M45	KVALIBOX 5 MAT 450 SYVÄ
KVZ6M45	KVALIBOX 6 MAT 450 SYVÄ
KVZ7M45	KVALIBOX 7 MAT 450 SYVÄ
KVZ8M45	KVALIBOX 8 MAT 450 SYVÄ
KVZ9M45	KVALIBOX 9 MAT 450 SYVÄ
KVZ10M45	KVALIBOX 10 MAT 450 SYVÄ
KVZ3M50	KVALIBOX 3 MAT 500 SYVÄ
KVZ4M50	KVALIBOX 4 MAT 500 SYVÄ
KVZ5M50	KVALIBOX 5 MAT 500 SYVÄ
KVZ6M50	KVALIBOX 6 MAT 500 SYVÄ
KVZ7M50	KVALIBOX 7 MAT 500 SYVÄ
KVZ8M50	KVALIBOX 8 MAT 500 SYVÄ
KVZ9M50	KVALIBOX 9 MAT 500 SYVÄ
KVZ10M50	KVALIBOX 10 MAT 500 SYVÄ

Tuote	Selite
<b>Korkea laatikko, ilman etusarjaa</b>	
UPK3Z27S	KVALIBOX 3 KORK 270 SYVÄ, KPH MALLISTO
UPK4Z27S	KVALIBOX 4 KORK 270 SYVÄ, KPH MALLISTO
UPK5Z27S	KVALIBOX 5 KORK 270 SYVÄ, KPH MALLISTO
UPK6Z27S	KVALIBOX 6 KORK 270 SYVÄ, KPH MALLISTO
UPK8Z27S	KVALIBOX 8 KORK 270 SYVÄ, KPH MALLISTO
KVZ3K30	KVALIBOX 3 KORK 300 SYVÄ
KVZ4K30	KVALIBOX 4 KORK 300 SYVÄ
KVZ5K30	KVALIBOX 5 KORK 300 SYVÄ
KVZ6K30	KVALIBOX 6 KORK 300 SYVÄ
KVZ7K30	KVALIBOX 7 KORK 300 SYVÄ
KVZ8K30	KVALIBOX 8 KORK 300 SYVÄ
KVZ9K30	KVALIBOX 9 KORK 300 SYVÄ
KVZ10K30	KVALIBOX 10 KORK 300 SYVÄ
KVZ3K45	KVALIBOX 3 KORK 450 SYVÄ
KVZ4K45	KVALIBOX 4 KORK 450 SYVÄ
KVZ5K45	KVALIBOX 5 KORK 450 SYVÄ
KVZ6K45	KVALIBOX 6 KORK 450 SYVÄ
KVZ7K45	KVALIBOX 7 KORK 450 SYVÄ
KVZ8K45	KVALIBOX 8 KORK 450 SYVÄ
KVZ9K45	KVALIBOX 9 KORK 450 SYVÄ
KVZ10K45	KVALIBOX 10 KORK 450 SYVÄ
KVZ3K50	KVALIBOX 3 KORK 500 SYVÄ
KVZ4K50	KVALIBOX 4 KORK 500 SYVÄ
KVZ5K50	KVALIBOX 5 KORK 500 SYVÄ
KVZ6K50	KVALIBOX 6 KORK 500 SYVÄ
KVZ7K50	KVALIBOX 7 KORK 500 SYVÄ
KVZ8K50	KVALIBOX 8 KORK 500 SYVÄ
KVZ9K50	KVALIBOX 9 KORK 500 SYVÄ
KVZ10K50	KVALIBOX 10 KORK 500 SYVÄ









Tuote	Selite
<b>Kvalibox laatikot viemäriaukolla, ilman etusarjaa</b>	
KVZ6M45VA	KVALIBOX 6 VIEMÄRIUKOLLA 450 SYVÄ
KVZ8M45VA	KVALIBOX 8 VIEMÄRIUKOLLA 450 SYVÄ
KVZ10M45VA	KVALIBOX 10 VIEMÄRIUKOLLA 450 SYVÄ

Tuote	Tuotekoodi	Tuotetieto
Kvalibox -laatikko peltipohjalla ilman etusarjaa		
	KVZ4K45P KVZ6K45P KVZ8K45P KVZ10K45P	400 mm laatikostoon 600 mm laatikostoon 800 mm laatikostoon 1000 mm laatikostoon  Korkea Kvalibox -laatikko peltipohjalla syvyys 450 mm  Toimitus aina osina, ei sisällä pohjamattoa.  Vakiolaatikostojen sisäosien muutoksiin.







## Kvalibox laatikot

Tuote	Tuotekoodi	Tuotetieto
Kvalibox -laatikon poikittaisreelinki		
	<b>REELINKI3</b> <b>REELINKI4</b> <b>REELINKI5</b> <b>REELINKI6</b> <b>REELINKI8</b> <b>REELINKI10</b>	300 mm laatikostoon 400 mm laatikostoon 500 mm laatikostoon 600 mm laatikostoon 800 mm laatikostoon 1000 mm laatikostoon Poikittaisreelinki Kvalibox korkean laatikon sivureelinkien väliin. Väri tummanharmaa
Matala sisälaatikko Kvalibox		
	<b>SL4KVZM50</b> <b>SL5KVZM50</b> <b>SL6KVZM50</b> <b>SL7KVZM50</b> <b>SL8KVZM50</b> <b>SL9KVZM50</b> <b>SL10KVZM50</b>  <b>SL4KVZM45</b> <b>SL5KVZM45</b> <b>SL6KVZM45</b> <b>SL7KVZM45</b> <b>SL8KVZM45</b> <b>SL9KVZM45</b> <b>SL10KVZM45</b>  <b>SL4KVZM30</b> <b>SL5KVZM30</b> <b>SL6KVZM30</b> <b>SL8KVZM30</b> <b>SL10KVZM30</b>  <b>SLVE</b>	SL4KVZM50-SL10KVZM50 = syvyys 500 mm, 565 mm syviin yksiköihin  SL4KVZM45-SL10KVZM45 = syvyys 450 mm, 475 mm syviin yksiköihin  SL4KVZM30-SL10KVZM30 = syvyys 300 mm, 330 mm syviin yksiköihin  Korkeus 110 mm Metallilaatikko / tumma harmaa Blumotion- hidastin Pohja kalustelastulevyä, takasarja metallia Pohjamatto vakiona Laatikostoon vain 348 mm korkean etusarjan taakse Ovelliseen kaappiin tarvitaan lisäksi sarana SA155  Lisävarusteena tilattavissa <b>SLVE</b> vedin Pehmeä harmaa muovi 140 mm x 45 mm
Korkea sisälaatikko Kvalibox		
	<b>SL4KVZK50</b> <b>SL5KVZK50</b> <b>SL6KVZK50</b> <b>SL8KVZK50</b> <b>SL10KVZK50</b>  <b>SL4KVZK45</b> <b>SL5KVZK45</b> <b>SL6KVZK45</b> <b>SL8KVZK45</b> <b>SL10KVZK45</b>  <b>SL4KVZK30</b> <b>SL5KVZK30</b> <b>SL6KVZK30</b> <b>SL8KVZK30</b> <b>SL10KVZK30</b>	SL4KVZK50-SL10KVZK50 = syvyys 500 mm, 565 mm syviin yksiköihin  SL4KVZK45-SL10KVZK45 = syvyys 450 mm, 475 mm syviin yksiköihin  SL4KVZK30-SL10KVZK30 = syvyys 300 mm, 330 mm syviin yksiköihin  Korkeus 200 mm Metallilaatikko / tumma harmaa Blumotion- hidastin Pohja kalustelastulevyä, takasarja metallia Pohjamatto vakiona Laatikostoon vain 348 mm korkean etusarjan taakse Ovelliseen kaappiin tarvitaan lisäksi sarana SA155 Sivun lisäosa + reelinki Vedin
Lisälaidat korkeaan Kvalibox laatikkoon		
	<b>SLVLISÄLAITA</b>	Sisältää parin (vasen / oikea) 1 pari / laatikko  Tummanharmaa  500 mm syvään Kvalibox -laatikkoon sekä korkeaan sisälaatikkoon

## Kvalibox -laatikoiden lusikkalokerikot







Tuote	Tuotekoodi	Tuotetieto
Lusikkalokerikko 30 cm leveään laatikkoon		Laatikon leveys / syvyys
	<b>LUZ3S50</b>	300 mm leveään, 500 mm syvään Leveys 220 x syvyys 474 mm  Kvalibox -laatikkoon. Materiaali muovi 2 mm. Tummanharmaa, pinta väre.
Lusikkalokerikko 40 cm leveään laatikkoon		
	<b>LUZ4S50</b>	400 mm leveään, 500 mm syvään Leveys 320 x syvyys 474 mm  Kvalibox -laatikkoon. Materiaali muovi 2 mm. Tummanharmaa, pinta väre.
Lusikkalokerikko 50 cm leveään laatikkoon		
	<b>LUZ5S50</b>	500 mm leveään, 500 mm syvään Leveys 420 x syvyys 474 mm  Kvalibox -laatikkoon. Materiaali muovi 2 mm. Tummanharmaa, pinta väre.
Lusikkalokerikko 60 cm leveään laatikkoon		
	<b>LUZ6S50</b>	600 mm leveään, 500 mm syvään Leveys 520 x syvyys 474 mm  Kvalibox -laatikkoon. Materiaali muovi 2 mm. Tummanharmaa, pinta väre.
Lusikkalokerikko 70 cm leveään laatikkoon		
	<b>LUZ7S50</b>	700 mm leveään, 500 mm syvään Leveys 620 x syvyys 474 mm  Kvalibox -laatikkoon. Materiaali muovi 2 mm. Tummanharmaa, pinta väre.
Lusikkalokerikko 80 cm leveään laatikkoon		
	<b>LUZ8S50</b>	800 mm leveään, 500 mm syvään Leveys 720 x syvyys 474 mm  Kvalibox -laatikkoon. Materiaali muovi 2 mm. Tummanharmaa, pinta väre.
Lusikkalokerikko 90 cm leveään laatikkoon		
	<b>LUZ9S50</b>	900 mm leveään, 500 mm syvään Leveys 820 x syvyys 474 mm  Kvalibox -laatikkoon. Materiaali muovi 2 mm. Tummanharmaa, pinta väre.
Lusikkalokerikko 100 cm leveään laatikkoon		
	<b>LUZ10S50</b>	1000 mm leveään, 500 mm syvään Leveys 920 x syvyys 474 mm  Kvalibox -laatikkoon. Materiaali muovi 2 mm. Tummanharmaa, pinta väre.

## Kvalibox -laatikoiden lokerikot







Tuote	Tuotekoodi	Tuotetieto
Lusikkalokerikko 60 cm leveään 30 cm syvään Kvalibox -laatikkoon		
	<b>VLZ6SS30</b>	Leveys 520 x syvyys 274 mm Materiaali muovi 2 mm Tummanharmaa, pinta väre
Lusikkalokerikko 80 cm leveään 30 cm syvään Kvalibox -laatikkoon		
	<b>VLZ8S30</b>	Leveys 720 x syvyys 274 mm Materiaali muovi 2 mm Tummanharmaa, pinta väre
Lusikkalokerikko 100 cm leveään 30 cm syvään Kvalibox -laatikkoon		
	<b>VLZ10S30</b>	Leveys 920 x syvyys 274 mm Materiaali muovi 2 mm Tummanharmaa, pinta väre
Veitsilokerikko 30 cm leveään laatikkoon		
	<b>VLZ3S50</b>	300 mm leveään, 500 mm syvään Leveys 218 x syvyys 474 mm Kvalibox -laatikkoon  Materiaali muovi 2 mm Tummanharmaa, pinta väre
Veitsilokerikko 40 cm leveään laatikkoon		
	<b>VLZ4S50</b>	400 mm leveään, 500 mm syvään Leveys 318 x syvyys 474 mm Kvalibox -laatikkoon  Materiaali muovi 2 mm Tummanharmaa, pinta väre
Veitsilokerikko 50 cm leveään laatikkoon		
	<b>VLZ5S50</b>	500 mm leveään, 500 mm syvään Leveys 418 x syvyys 474 mm Kvalibox -laatikkoon  Materiaali muovi 2 mm Tummanharmaa, pinta väre
Veitsilokerikko 60 cm leveään laatikkoon		
	<b>VLZ6S50</b>	600 mm leveään, 500 mm syvään Leveys 518 x syvyys 474 mm Kvalibox -laatikkoon Materiaali muovi 2 mm Tummanharmaa, pinta väre







## Kvalibox -laatikoiden maustelokerikot

Tuote	Tuotekoodi	Tuotetieto
Maustelokerikko		Laatikon leveys / syvyys
	<b>MLZ4S50</b>	400 mm leveään, 500 mm syvään Leveys 318 x syvyys 474 mm  Kvalibox -laatikkoon Materiaali muovi 2 mm Tummanharmaa, pinta väre
Maustelokerikko		
	<b>MLZ5S50</b>	500 mm leveään, 500 mm syvään Leveys 418 x syvyys 474 mm  Kvalibox -laatikkoon Materiaali muovi 2 mm Tummanharmaa, pinta väre
Maustelokerikko		
	<b>MLZ6S50</b>	600 mm leveään, 500 mm syvään Leveys 518 x syvyys 474 mm  Kvalibox -laatikkoon Materiaali muovi 2 mm Tummanharmaa, pinta väre
Muovinen lusikka/maustelokerikko		
	<b>MLZ8S50</b>	800 mm leveään, 500 mm syvään Leveys 718 x syvyys 474 mm  Kvalibox -laatikkoon Materiaali muovi 2 mm Tummanharmaa, pinta väre
Muovinen lusikka/maustelokerikko		
	<b>MLZ9S50</b>	900 mm leveään, 500 mm syvään Leveys 818 x syvyys 474 mm  Kvalibox -laatikkoon Materiaali muovi 2 mm Tummanharmaa, pinta väre
Muovinen lusikka/maustelokerikko		
	<b>MLZ10S50</b>	1000 mm leveään, 500 mm syvään Leveys 918 x syvyys 474 mm  Kvalibox -laatikkoon Materiaali muovi 2 mm Tummanharmaa, pinta väre



## Kvalibox -laatikoiden puiset lokerikot

Tuote	Tuotekoodi	Tuotetieto
Puinen lusikkalokerikko 30 cm leveään laatikkoon		Laatikon leveys / syvyys
	<b>PL30AZ</b>	300 mm leveään, 500 mm syvään Kvalibox -laatikkoon  Leveys 183 x syvyys 474 mm  Massiivitammi
Puinen lusikkalokerikko 40 cm leveään laatikkoon		
	<b>PL40AZ</b>	400 mm leveään, 500 mm syvään Kvalibox -laatikkoon  Leveys 283 x syvyys 474 mm  Massiivitammi
Puinen lusikkalokerikko 50 cm leveään laatikkoon		
	<b>PL50AZ</b>	500 mm leveään, 500 mm syvään Kvalibox -laatikkoon  Leveys 383 x syvyys 474 mm  Massiivitammi
Puinen lusikkalokerikko 60 cm leveään laatikkoon		
	<b>PL60AZ</b>	600 mm leveään, 500 mm syvään Kvalibox -laatikkoon  Leveys 483 x syvyys 474 mm  Massiivitammi
Puinen lusikkalokerikko 70 cm leveään laatikkoon		
	<b>PL70AZ</b>	700 mm leveään, 500 mm syvään Kvalibox -laatikkoon  Leveys 583 x syvyys 474 mm  Massiivitammi
Puinen lusikkalokerikko 80 cm leveään laatikkoon		
	<b>PL80AZ</b>	800mm leveään, 500 mm syvään Kvalibox -laatikkoon  Leveys 683 x syvyys 474 mm  Massiivitammi

# Kvalibox -laatikoiden puiset lokerikot

Tuote	Tuotekoodi	Tuotetieto
Puisen lusikkalokerikko 90 cm leveään laatikkoon		
	<b>PL90AZ</b>	900 mm leveään, 500 mm syvään Kvalibox -laatikkoon Leveys 783 x syvyys 474 mm  Massiivitammi
Puisen lusikkalokerikko 100 cm leveään laatikkoon		
	<b>PL100AZ</b>	1000 mm leveään, 500 mm syvään Kvalibox -laatikkoon Leveys 883 x syvyys 474 mm  Massiivitammi
Puisen maustelokerikko		
	<b>PLMAUSTEOAZ</b>	500 mm syvään Kvalibox -laatikkoon ja Stageen Leveys 191 x syvyys 474 mm  Massiivitammi
Puisen veitsiteline		
	<b>PLVEITSIOAZ</b>	500 mm syvään Kvalibox -laatikkoon ja Stageen Leveys 191 x syvyys 474 mm  Massiivitammi

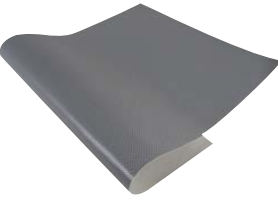

# Pohjamatot

Tuote	Tuotekoodi	Tuotetieto
Pohjamatto Kvalibox -laatikkoon		Laatikon leveys x syvyys / maton leveys x syvyys
	<b>PMZ3S50</b> <b>PMZ4S50</b> <b>PMZ5S50</b> <b>PMZ6S50</b> <b>PMZ7S50</b> <b>PMZ8S50</b> <b>PMZ9S50</b> <b>PMZ10S50</b>	300 x 500 / 182 x 473 mm 400 x 500 / 282 x 473 mm 500 x 500 / 382 x 473 mm 600 x 500 / 482 x 473 mm 700 x 500 / 582 x 473 mm 800 x 500 / 682 x 473 mm 900 x 500 / 782 x 473 mm 1000 x 500 / 882 x 473 mm
	<b>PMZ3S45</b> <b>PMZ4S45</b> <b>PMZ5S45</b> <b>PMZ6S45</b> <b>PMZ7S45</b> <b>PMZ8S45</b> <b>PMZ9S45</b> <b>PMZ10S45</b>	300 x 450 / 182 x 423 mm 400 x 450 / 282 x 423 mm 500 x 450 / 382 x 423 mm 600 x 450 / 482 x 423 mm 700 x 450 / 582 x 423 mm 800 x 450 / 682 x 423 mm 900 x 450 / 782 x 423 mm 1000 x 450 / 882 x 423 mm
	<b>PMZ3S30</b> <b>PMZ4S30</b> <b>PMZ5S30</b> <b>PMZ6S30</b> <b>PMZ7S30</b> <b>PMZ8S30</b> <b>PMZ9S30</b> <b>PMZ10S30</b>	300 x 300 / 182 x 273 mm 400 x 300 / 282 x 273 mm 500 x 300 / 382 x 273 mm 600 x 300 / 482 x 273 mm 700 x 300 / 582 x 273 mm 800 x 300 / 682 x 273 mm 900 x 300 / 782 x 273 mm 1000 x 300 / 882 x 273 mm
		Tummanharmaa muovi  Vakiona kaikissa Kvalibox laatikoissa (ei vakiolaatikoissa, joissa on varusteena lusikka- ja veitsilokerikot).
Pohjamatto pöytäkaappeihin ja komeroihin		
	<b>UMATTOPK3</b> <b>UMATTOPK4</b> <b>UMATTOPK5</b> <b>UMATTOPK6</b> <b>UMATTOPK7</b> <b>UMATTOPK8</b> <b>UMATTOPK9</b> <b>UMATTOPK10</b>	266 x 542 mm 366 x 542 mm 466 x 542 mm 566 x 542 mm 666 x 542 mm 766 x 542 mm 866 x 542 mm 966 x 542 mm Harmaa muovi Vettä keräävä malli - ei vedeneristys
Pohjamatto		
	<b>MATTOPE</b>	Harmaa pehmeä muovi Leveys 473 mm  Hinta / jm

## Korit, mekanismin lisätarvikkeet

Tuote	Tuotekoodi	Tuotetieto
Lajittelukaapin pohjakaukalot		
	<b>POMAT4VA</b> <b>POMAT5VA</b> <b>POMAT6VA</b> <b>POMAT7VA</b> <b>POMAT8VA</b> <b>POMAT9VA</b> <b>POMAT10VA</b>	Lajittelukaapin (allaskaappi) pohjakaukalo 400 x 565 Lajittelukaapin (allaskaappi) pohjakaukalo 500 x 565 Lajittelukaapin (allaskaappi) pohjakaukalo 600 x 565 Lajittelukaapin (allaskaappi) pohjakaukalo 700 x 565 Lajittelukaapin (allaskaappi) pohjakaukalo 800 x 565 Lajittelukaapin (allaskaappi) pohjakaukalo 900 x 565 Lajittelukaapin (allaskaappi) pohjakaukalo 1000 x 565  Väri: tumman harmaa Pintamuoto: satiini Materiaali: muovi Suojaa kaapin pohjaa - ei vedeneristys
Matala lankakori, 475 ja 565 syviin yksiköihin		
	<b>SJ4LM</b> <b>SJ5LM</b> <b>SJ6LM</b>  <b>SJ4LMS</b> <b>SJ5LMS</b> <b>SJ6LMS</b>	367 x 450 x 140 mm 467 x 450 x 140 mm 567 x 450 x 140 mm  367 x 500 x 140 mm 467 x 500 x 140 mm 567 x 500 x 140 mm  Epoksi-pinnoitettu tummanharmaa lankakori, metallirullakiskot
Korkea lankakori, 475 ja 565 syviin yksiköihin		
	<b>SJ4LK</b> <b>SJ5LK</b> <b>SJ6LK</b>  <b>SJ4LKS</b> <b>SJ5LKS</b> <b>SJ6LKS</b>	367 x 450 x 320 mm 467 x 450 x 320 mm 567 x 450 x 320 mm  367 x 500 x 320 mm 467 x 500 x 320 mm 567 x 500 x 320 mm  Epoksi-pinnoitettu harmaa lankakori, metallirullakiskot
Siderauta		
	<b>SIDERAUTA4</b> <b>SIDERAUTA5</b> <b>SIDERAUTA6</b>	Harmaa metalli Käytetään vedettävien liukukorien kanssa tukirakenteena  

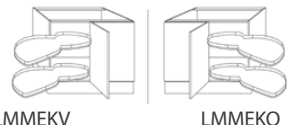
# Kulma- ja nurkkakaapin mekanismit

Tuote	Tuotekoodi	Tuotetieto
Le Mans -kulmakaapin mekanismi		
	<b>LMMEKGV</b> <b>LMMEKGO</b>	<p>LE MANS -mekanismi vasen                      LE MANS -mekanismi oikea                      - väri: tummanharmaa</p> <p>Korkeussäätö                      Hyllyt pikakiinnikkeillä                      Kantavuus 25 kg/hylly                      Avautumiskulma 85 astetta</p> <p>oikea      vasen</p>  <p>LMMEKGV      LMMEKO</p> <p>Kaappi UPK10LM</p>
3 / 4 karuselli nurkkakaappiin levyhyllyt		
	<b>PHMEKGAC</b>	<p>3/4 karuselli (UPK90NMA)</p> <p>565 mm syvään runkoon</p> <p>2 tummanharmaata levyhyllyä,                      reunat tumman harmaat</p> <p>Kantavuus 25 kg/hylly                      Pohja-/kansikiinnitteinen</p>

## Kulma- ja nurkkakaapin mekanismit

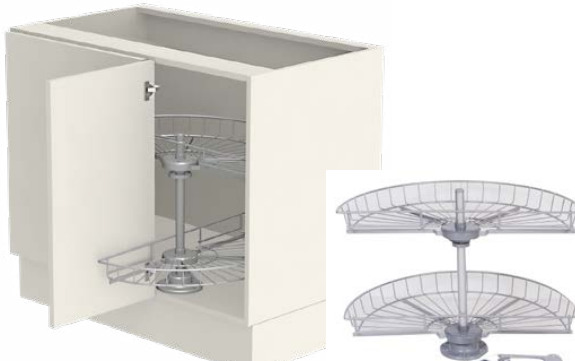
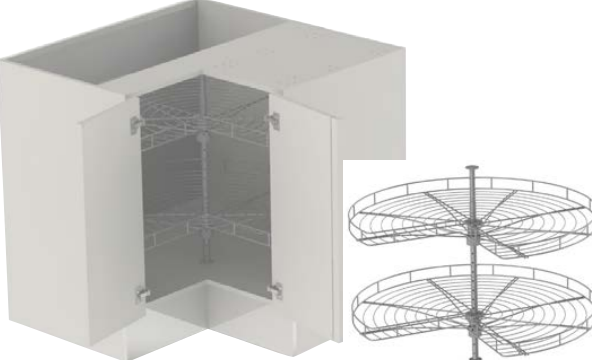
Tuote	Tuotekoodi	Tuotetieto
<p>Iso puolikaruselli kulmakaappiin</p> 	<p><b>UPK830MEK</b></p>	<p>Puolikaruselli iso (UPK10KP) 565 mm syvään runkoon 500 mm leveään oven taakse</p> <p>2 tummanharmaata muovipinnoitettua lankahyllyä Kantavuus 12 kg/hylly Pohja-/kansikiinnitteinen</p>
<p>Pieni puolikaruselli kulmakaappiin</p> 	<p><b>PK670MEK</b></p>	<p>Puolikaruselli pieni (UPK10KK) 475/565 mm syvään runkoon 400 mm leveään oven taakse</p> <p>2 tummanharmaata muovipinnoitettua lankahyllyä Kantavuus 12 kg/hylly Pohjakiinnitteinen</p>
<p>3 / 4 karuselli nurkkakaappiin lankahyllyt</p> 	<p><b>PHMEK</b></p>	<p>3/4 karuselli (UPK9NM)</p> <p>565 mm syvään runkoon</p> <p>2 tummanharmaata muovipinnoitettua lankahyllyä Kantavuus 12 kg/hylly Pohja-/kansikiinnitteinen</p>

## Komeron mekanismit







Tuote	Tuotekoodi	Tuotetieto
<b>Komeromekanismi</b>		
	<b>TS5MEKG</b> <b>TS6MEKG</b>	UKM5, UKK5 -komeroihin UKM6, UKK6 -komeroihin - 565 mm syviin komeroihin - min. 1830 mm komerokorkeuteen Väri tummanharmaa Kiinnitys asennusvaiheessa pohjaan ja sivuun Mekanismi toimitetaan erillisenä Korit säädettävissä korkeussuunnassa Kantavuus 70 kg Jos 1000 / 1200 leveään komeroon asennetaan 2 kpl mekanismeja, on mukaan tilattava 2 kpl ylimääräisiä säätöjalkoja
<b>Komeron vetokorimekanismi</b>		
	<b>UVK3KMG</b> <b>UVK4KMG</b>	Leveys 250 mm Leveys 350 mm Korkeus 1919 mm (ei korkeussäätöä) Syvyys 500 mm - 565 mm syviin komeroihin Väri tummanharmaa Kantavuus 100 kg
<b>Letkuhylly</b>		
	<b>LETKUHYLLY</b>	Korkeus 860 mm Leveys 335 mm Syvyys 120 mm Harmaa epoksi -pinnoitettu metalli
<b>Ulosvedettävän siivouskaapin mekanismi</b>		
	<b>SK4UV</b>	Korkeus 1310 mm Pohjan leveys 350 mm Syvyys 500 mm Väri tummanharmaa Kiinnitetään komeron sivuun Kantavuus 30 kg Kätsisyys vaihdettavissa soveltuu 565 mm syviin komeroihin



## Lajitteluteline ja sangot

Tuote	Tuotekoodi	Tuotetieto
Lajittelusanko		Tilavuus, leveys x syvyys x korkeus
	<b>JS5</b> <b>JS10</b> <b>JS17</b> <b>JS21</b>	5 l, 230 x 90 x 290 mm 10 l, 230 x 180 x 290 mm 17 l, 160 x 360 x 290 mm 21 l, 230 x 360 x 290 mm
	<b>PATL</b>	Patterilokero 110 x 85 x 85 mm
	<b>JS10KANSI</b>	Lajittelusangon kansi Sopivuus JS10
	<b>JS5KANSI</b>	Lajittelusangon kansi Sopivuus JS5
Biojäteastia		
	<b>JS8BIO</b>	Biojäteastia 8 l, 230 x 200 x 210 mm  Kierrätysmuovia Väri tummanharmaa
	<b>JS8BIOLISÄ</b>	Biojäteastian aktiivihiilikansi ja pohja
Lajitteluteline pohjakiinnityksellä		
	<b>JSV1</b>	1 sanko 21 l
	<b>JSV2</b>	2 sankoa 2*10 l
	<b>JSV4</b>	4 sankoa, 1*10 l, 2*5 l, 1*patterilokero
		Vaunun mitat 267 x 450 x 350 mm UPK-kaappiin, pohjakiinnitys
Lajittelusangot 2,8 ja 8 litraa		Tilavuus ja leveys x syvyys x korkeus
	<b>IMASANKO3L</b>	2,8 l, 105 x 190 x 200 mm
	<b>IMASANKO8L</b>	8 l, 195 x 290 x 200 mm  Materiaali: muovi Väri: tummanharmaa Sangot vakiovarusteina V8 - lajittelikaapeissa: UPK_VAV, UPK_VAB, UPK_JEV ja UPK_JEB
	<b>IMAKANSI8L</b>	Kansi, soveltuu IMASANKO8L lajittelusangolle Materiaali: muovi Väri: tummanharmaa

# Sokkelijalat ja kalustepyörät

Tuote	Tuotekoodi	Tuotetieto
Sokkelijalka		
 <p>SJ16</p>	<p><b>SJ16</b></p> <p><b>SJ20</b></p> <p><b>SJKOROKE</b></p>	<p>Korkeus 166 mm Säätövara 112 - 190 mm</p> <p>Korkeus 200 mm Säätövara 185 - 270 mm</p> <p>Korokepala sokkelijalkaan Korkeus 20 mm</p> <p>Musta muovi Käyttö: asennus ei valmiin lattiaan päälle.</p>
 <p>SJ16 + SJKOROKE</p>		
 <p>SJKOROKE</p>		
Kalustepyörä lukittava		
	<p><b>KAPYLU</b></p>	<p>Korkeus 63 mm Kantavuus 60 kg / pyörä</p> <p>Lukitus</p>
Kalustepyörä		
	<p><b>KAPYVA</b></p>	<p>Korkeus 63 mm Kantavuus 60 kg / pyörä</p> <p>Vapaa</p>
Kalustepyörä lukittava		
	<p><b>PRPYLU</b></p>	<p>Korkeus 71 mm Kantavuus 40 kg / pyörä</p> <p>Lukitus</p>
Kalustepyörä		
	<p><b>PRPYVA</b></p>	<p>Korkeus 71 mm Kantavuus 40 kg / pyörä</p> <p>Vapaa</p>

# Tukijalat

Pöytäkaapeissa ja komeroissa sokkelijalan poisto lisäpiirteellä R314.  
Säätöjalat päihin ja kaappien väliin keskelle, etureunaan.  
Säätöjalan laipan tuettava aina kaapiston runkosivua.

Tuote	Tuotekoodi	Tuotetieto
Tukijalka alumiini		
	<b>AJ10</b> <b>AJ15</b> <b>AJ20</b>	Korkeus 100 - 125 mm 150 - 175 mm 200 - 225 mm  Säätövara 25 mm Alumiini
Tukijalka kromi		
	<b>PJ10</b> <b>PJ15</b> <b>PJ20</b> <b>PJ25</b>	100 - 130 mm 150 - 170 mm 200 - 230 mm 250 - 280 mm  Kromattu metalli
Tukijalka muovi, väri alumiini		
	<b>HJ10</b> <b>HJ15</b> <b>HJ20</b>	95 - 120 mm 145 - 170 mm 195 - 220 mm  Säätövara 25 mm Väri alumiini
Tukijalka alumiini		
	<b>RJ10</b> <b>RJ16</b> <b>RJ20</b>  <b>RJB16</b>	100 - 115 mm 160 - 175 mm 200 - 215 mm Säätövara 15 mm Väri alumiini  163-175 mm Säätövara 15 mm Väri musta
Säädettävä tukijalka, väri rst		
	<b>RSTSJ</b>	95 - 140 mm  Säätövara 45 mm Väri rst



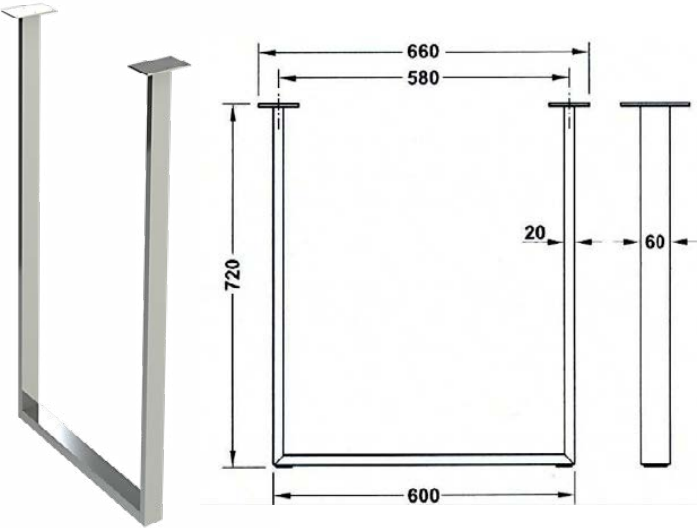
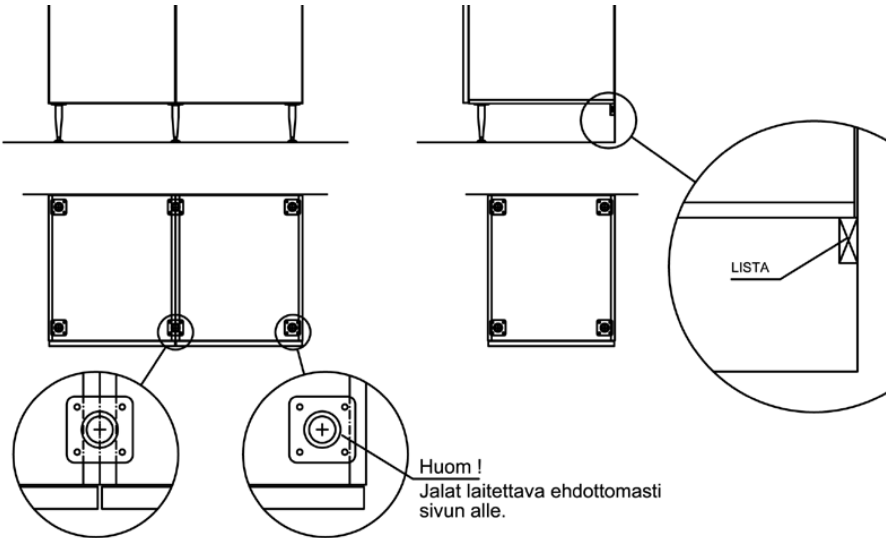

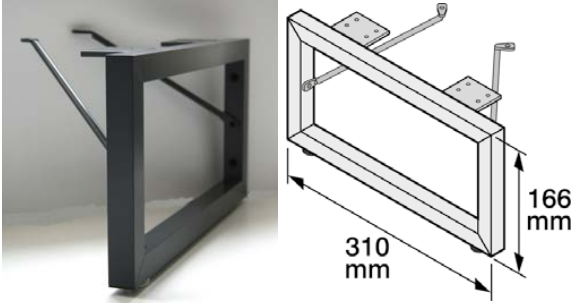
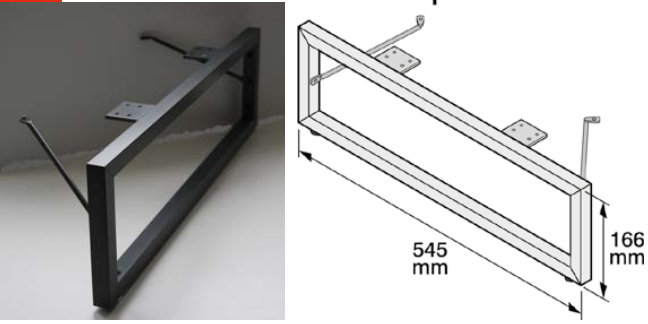

## Pöydän jalat

Pöydänjalka alumiini AL			
			
Tuotekoodi	Tuote	Korkeus x leveys x syvyys	Varusteet
PJN71AL PJN87AL	Pöydänjalka	710 - 740 mm 870 - 890 mm	Maalattu/väri alumiini Kantinen 60 x 60 mm
Pöydänjalka			
		<b>DJALKA</b>	Kiillotettu rst 1 kpl - leveys 660 mm - korkeus 720 mm (ruokapöytäkorkeus) - ei korkeussäätöä
Säätöjalan asentaminen			
 <p>Huom! Jalat laitettava ehdottomasti sivun alle.</p>			

# Jalkakehikko

Tuote	Tuotekoodi	Tuotetieto
Jalkakehikko 330 syvä kaappi		
	<p><b>HP16L3</b></p>	<p>Korkeus 166 - 176 mm            Syvyys 310 mm</p> <p>Harmaa metalli, RAL 7043</p> <p>Kiinnitys ruuveilla kaapin pohjaan</p> <p>Kehikon pohjassa säätötallat</p>
Jalkakehikko 565 syvä kaappi		
	<p><b>HP16L5</b></p>	<p>Korkeus 166 - 176 mm            Syvyys 545 mm</p> <p>Harmaa metalli, RAL 7043</p> <p>Kiinnitys ruuveilla kaapin pohjaan</p> <p>Kehikon pohjassa säätötallat</p>

# Saranat

<b>Suositus ovivaimentimien asennukseen</b>		
		USY/UKY : kaikki leveydet 1 kpl / ovi UPM/USE : leveydet 300 – 400 mm 1 kpl / ovi , leveydet 500 – 600 mm 2 kpl / ovi UPK/USM: leveydet 300 – 400 mm 1 kpl / ovi , leveydet 500 – 600 mm 2 kpl / ovi USK : leveydet 300 – 400 mm 1 kpl / ovi , leveydet 500 – 600 mm 2 kpl / ovi Komero : kaikki leveydet 2 kpl / ovi
<b>Tuote</b>	<b>Tuotekoodi</b>	<b>Tuotetieto</b>
Sarana vaimentimella 107 astetta		
	<b>SA107H</b>	107 astetta aukeava sarana vaimentimella  Ei sovellu alumiinikehysoviin
Sarana ja ovivaimennin 170 astetta		
	<b>SA170</b>  <b>OVIVAIMENNIN170</b>	170 astetta aukeava sarana  Lisävarusteena 170 astetta aukeavaan saranaan. Asennetaan saranan varteen ilman työkaluja.
Sarana ja ovivaimennin 45 astetta		
	<b>SA45KL</b>	Sarana nurkkakaappeihin sopivuus: USK6N, USM6N  Saranassa on integroitu vaimennin.
Etulevykaapin sarana		
	<b>SA100TÄY</b>	Sarana täytelevykaappiin - ei vaimenninta
Sarana 155 astetta		
	<b>SA155H</b>	155 astetta aukeava sarana Sisälaatikoita sisältäviin saranaovellisiin yksiköihin.  Ei sovellu alumiinikehysoviin.  Saranassa on integroitu vaimennin.
Integroitavan kylmälaitteen sarana		
	<b>SAINT</b>	95 astetta aukeava sarana  Vakiona integroitavien kylmälaitteiden komeroyksiköissä.

## Aukipitolaitteet ja lukot



Tuote	Tuotekoodi	Tuotetieto
Taiteovimekanisimi		
 	<b>AKMOVIMEK</b>	<p>Setti sisältää varren 4 välisaranaa taiteovie- väliin sekä asennusta helpottamaan sapluunan.</p>
Pomppusalpa		
 	<b>POMPPU</b>	<p>Vaalean harmaa 1 kpl / ovi Mahdollistaa vedikkeettömän oven.</p> <p>Ylöspäin aukeavat seinäyläkaapit 1 kpl = 300 - 600 mm 2 kpl = 800 - 1000 mm Komeroon 2 kpl (ylös ja alas)</p> <p>Kiinnitys runkoon, oven aukaisupuolelle. Ei sovellu laatikostoihin.</p>
Ovivaimennin		
 	<b>OVIVAIMENNIN</b>	<p>Kiinnitys kaapin rungon sisäpuolelle sivuun tai pohjaan.</p> <p>Harmaa muovi</p>
Lapsilukko		
	<b>MP13 MP14</b>	<p>1 kpl oveen / laatikkoon 2 kpl oveen / laatikkoon</p> <p>Muovi</p>
Lukot		
<p>HGF</p> 	<b>HGF</b>	<p>Kalustelukko, lukko + 2 avainta sarjoitettavissa. Voidaan sarjoittaa myöhemmin.</p>
<p>TYÖNTÖSALPA</p> 	<b>TYÖNTÖSALPA</b>	<p>Pariovellisten kaappien kytkemiseen</p> <p>Lukot ja työntösarpa tilattava aina erikseen.</p> <p>Porauksien lisäpiirteet löytyvät lisätyömääreistä.</p>
KEKUsalpa		
	<b>UKEKUSALPA</b>	<p>Käyttö etulevyjen runkokiinnitykseen. Koodi sisältää salvat etulevyn molempiin päihin.</p>

## Astiankuivauskaapin ritilät ja varusteet

Tuote	Tuotekoodi	Tuotetieto
Astiankuivauskaapin tasoritilä		
	<b>TARIT4</b> <b>TARIT5</b> <b>TARIT6</b> <b>TARIT7</b> <b>TARIT8</b> <b>TARIT9</b> <b>TARIT10</b>	363 x 227 mm, 40 cm kaappiin 463 x 227 mm, 50 cm kaappiin 563 x 227 mm, 60 cm kaappiin 663 x 227 mm, 70 cm kaappiin 763 x 227 mm, 80 cm kaappiin 863 x 227 mm, 90 cm kaappiin 963 x 227 mm, 100 cm kaappiin Muovipinnoitettu Tummanharmaa
Astiankuivauskaapin lautasritilä		
	<b>LARIT4</b> <b>LARIT5</b> <b>LARIT6</b> <b>LARIT7</b> <b>LARIT8</b> <b>LARIT9</b> <b>LARIT10</b>	357 x 252 mm, 40 cm kaappiin 457 x 252 mm, 50 cm kaappiin 557 x 252 mm, 60 cm kaappiin 657 x 252 mm, 70 cm kaappiin 757 x 252 mm, 80 cm kaappiin 857 x 252 mm, 90 cm kaappiin 957 x 252 mm, 100 cm kaappiin Muovipinnoitettu Tummanharmaa
Valutuskaukalo		
	<b>ASVALU5</b> <b>ASVALU6</b> <b>ASVALU8</b>	Kaukalo muovia, väri valkoinen Kannattimet metallia, väri harmaa Asennus LARIT5, LARIT6 ja LARIT8 ritilöiden alle
Lautashylly RST		
	<b>LAHY5</b> <b>LAHY6</b> <b>LAHY8</b> <b>LAHY10</b>	50 cm kaappiin 60 cm kaappiin 80 cm kaappiin 100 cm kaappiin
Tasohylly RST		
	<b>TAHY5</b> <b>TAHY6</b> <b>TAHY8</b> <b>TAHY10</b>	50 cm kaappiin 60 cm kaappiin 80 cm kaappiin 100 cm kaappiin  Tippuvesisuoja tilattava erikseen
Tippuvesisuoja RST		
	<b>TIVESU5</b> <b>TIVESU6</b> <b>TIVESU8</b> <b>TIVESU10</b>	50 cm kaappiin 60 cm kaappiin 80 cm kaappiin 100 cm kaappiin  Asennetaan tasoritilään huullokseen Lautasritilä sijoitetaan ylös ja tasoritilä alas Tasohylly tilattava erikseen





# Lasihyllyt

Tuote	Tuotekoodi	Tuotetieto
Seinäkaappien lasihyllyt		
	<p><b>ULAH3</b>  <b>ULAH4</b>  <b>ULAH5</b>  <b>ULAH6</b></p> <p><b>ULAH8</b></p>	<p>Leveys x syvyys x vahvuus</p> <p>266 x 299 x 6 mm            366 x 299 x 6 mm            466 x 299 x 6 mm            566 x 299 x 6 mm</p> <p>766 x 299 x 8 mm</p> <p>Karkaisttu lasi</p>
Lasihylly		
	<p><b>UWSLAH3</b>  <b>UWSLAH4</b>  <b>UWSLAH5</b>  <b>UWSLAH6</b>  <b>UWSLAH8</b>  <b>UWSLAH10</b></p>	<p>266 x 138 x 6 mm            366 x 138 x 6 mm            466 x 138 x 6 mm            566 x 138 x 6 mm            766 x 138 x 6 mm            966 x 138 x 6 mm</p> <p>Kirkas lasi</p>
Hyllynkannatin lasihyllyille		
	<p><b>HYKAG4</b></p>	<p>4 kpl hyllynkannatinta            Materiaali metalli / muovi</p>
Hyllynkannatin		
	<p><b>HYKA</b>  <b>HYKA25</b></p>	<p>1 kpl hyllynkannatin            25 kpl hyllynkannatinta            Materiaali metalli</p>





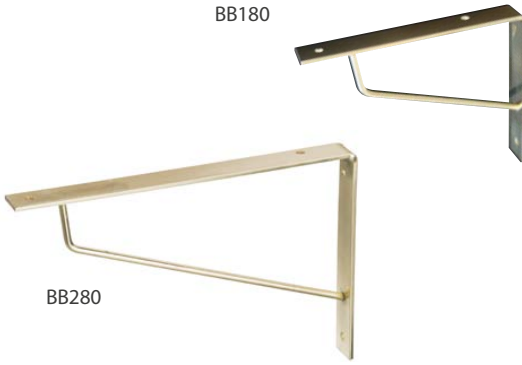

# Hyllynkannattimet

Tuote	Tuotekoodi	Tuotetieto
Hyllynkannatin		
	<b>PSHK</b>	6 - 40 mm vahvuisille hyllyille Kantavuus 25 kg / kannatin Hyllyn maksimisyvyys 320 mm
Hyllynkannatin		
	<b>KSHK</b>	0 - 40 mm vahvuisille hyllyille Kantavuus 40 kg / kannatin Hyllynkannakkeiden väli 400 mm Hyllyn maksimisyvyys 350 mm
Hyllynripustintanko		
	<b>HKT10</b>  <b>HKTL</b>	Pituus 1000 mm Halkaisija 25 mm kiinnityslaippa Metallia KR kromattu
Työtason kannatin		
	<b>WTKAN</b> <b>WTKANPI</b>	Korkeus 250 mm, syvyys 300 mm Korkeus 75 mm, syvyys 100 mm  Valkoinen metalli
Block -hyllynkannatin ja seinäkisko		
	<b>BLKAN17MU</b> <b>BLKAN27MU</b>  <b>BLSK95MU</b> <b>BLSK140MU</b>	Hyllynkannatin musta Pituus 170 mm / hylly 200-250 mm Pituus 270 mm / hylly 300-350 mm  Seinäkisko musta Pituus 950 mm Pituus 1400 mm  Ei kiinnitysruuveja





# Hyllynkannattimet

Tuote	Tuotekoodi	Tuotetieto
Hyllynkannatin		
 <p>BB180</p> <p>BB280</p>	<p><b>BB180</b></p> <p><b>BB280</b></p>	<p>Messingin värinen kannatin</p> <p>korkeus 140 mm syvyys 180 mm leveys 25 mm</p> <p>korkeus 140 mm syvyys 280 mm leveys 25 mm</p> <p>Hyllyn max. kantavuus 3 kg/m<sup>2</sup> - sisältää hyllymateriaalin painon - max. etäisyys kannattimille 70 cm</p>
Hyllynkannatin		
	<p><b>WB180</b></p> <p><b>WB280</b></p>	<p>Valkoinen kannatin</p> <p>korkeus 140 mm syvyys 180 mm leveys 25 mm</p> <p>korkeus 140 mm syvyys 280 mm leveys 25 mm</p> <p>Hyllyn max. kantavuus 3 kg/m<sup>2</sup> - sisältää hyllymateriaalin painon - max. etäisyys kannattimille 70 cm</p>
Hyllynkannatin		
	<p><b>MB180</b></p> <p><b>MB280</b></p>	<p>Musta kannatin</p> <p>korkeus 140 mm syvyys 180 mm leveys 25 mm</p> <p>korkeus 140 mm syvyys 280 mm leveys 25 mm</p> <p>Hyllyn max. kantavuus 3 kg/m<sup>2</sup> - sisältää hyllymateriaalin painon - max. etäisyys kannattimille 70 cm</p>



## Reelingit ja varusteet

Tuote	Tuotekoodi	Tuotetieto
Reelinki		
	<b>UREPU</b>	1200 mm Kromi - reelingin halkaisija 16 mm
Reelingin kulma		
	<b>URE90</b>	1 kpl 90 asteen kulma Kromi
Reelingin kannake		
	<b>UREKI</b>	1 kpl Kromi - koko 20x20x50 mm - sormitila 30 mm
Reelingin pääty		
	<b>UREPÄ</b>	1 kpl Kromi
Reelingin väliliitin		
	<b>UREVÄ</b>	1 kpl Valkoinen muovi
Reelingin ripustuskoukku		
	<b>UREKOS</b>	5 kpl Kromi





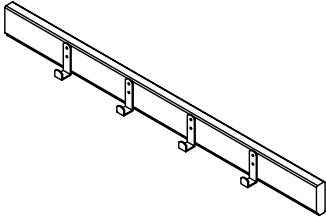

# Reelingit ja varusteet

Tuote	Tuotekoodi	Tuotetieto
Välitilareelinki		
	<b>VTREEL6</b> <b>VTREEL9</b> <b>VTREEL12</b>	Leveys x syvyys x korkeus 600 x 25 x 15 mm 900 x 25 x 15 mm 1200 x 25 x 15 mm RST
Koukusetti välitilareelinkiin		
	<b>VTKOUKKU</b>	380 x 60 x 90 mm RST
Hylly välitilareelinkiin		
	<b>VTHYLLY</b>	440 x 150 x 271 mm RST
2 -osainen hylly välitilareelinkiin		
	<b>VTMAUSTE</b>	380 x 80 x 271 mm RST
Veitsiteline välitilareelinkiin		
	<b>VTVEITSI</b>	380 x 80 x 370 mm RST

## Naulakot ja vaatetangot



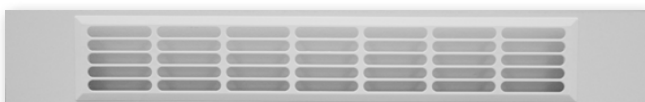
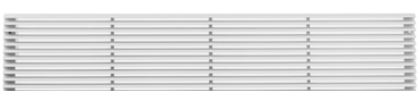

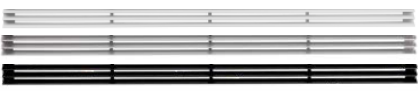
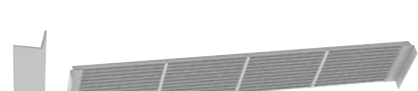
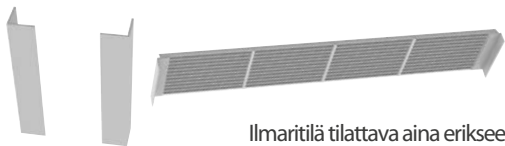
Tuote	Tuotekoodi	Tuotetiedot
Koukkulista naulakkokomeron sidelistaan, kuvassa KOLI7		
	<b>KOLI4</b> <b>KOLI5</b> <b>KOLI6</b> <b>KOLI7</b> <b>KOLI8</b> <b>KOLI9</b> <b>KOLI10</b> <b>KOLI11</b> <b>KOLI12</b>	3 kpl vaatekoukkuja, leveys 367 3 kpl vaatekoukkuja, leveys 467 3 kpl vaatekoukkuja, leveys 567 4 kpl vaatekoukkuja, leveys 667 4 kpl vaatekoukkuja, leveys 767 5 kpl vaatekoukkuja, leveys 867 6 kpl vaatekoukkuja, leveys 967 6 kpl vaatekoukkuja, leveys 1067 7 kpl vaatekoukkuja, leveys 1167  Valkoinen, päädyt pinnoittamatta Koukut kiinnitetty valmiiksi koukkulistaan  Kiinnitys ainoastaan kaapin sidelistan korkeudelle
Vaatetanko		
	<b>SJ4VT</b> <b>SJ5VT</b> <b>SJ6VT</b> <b>SJ7VT</b> <b>SJ8VT</b> <b>SJ9VT</b> <b>SJ10VT</b> <b>SJ11VT</b> <b>SJ12VT</b>	358 mm 458 mm 558 mm 658 mm 758 mm 858 mm 958 mm 1058 mm 1159 mm  Ovaali - tummanharmaa  2 kpl kannakkeita - tummanharmaa
Ulosvedettävä vaatetanko		
	<b>RIPUSTIN41</b>	Syvyys 410 mm Kromattu Kiinnitys ruuveilla yläpuolella olevaan kiinteään hyllyyn tai yläpohjaan.

# Ilmankiertoritulät ja profiiliyhdyslista

Tuote	Tuotekoodi	Tuotetieto
<b>Ilmankiertoritulä</b>		
	<b>ILMARITKU</b>	<p>Puinen ritilä Koko 596 x 33 mm Asennusaukko 568 x 23,5 mm</p> <p>3/M_ (maalatut sävyt) 4/VL (luonnonväriäinen tammi) 5/V3, VS, VB, OA (tammi petsattu) Käyttö esim. työtasossa ilmankiertoaukoissa.</p>
<b>Ilmankiertoritulä</b>		
	<b>ILMARIT</b>	<p>Muoviset ritilät 1/VA valkoinen, 1/HA harmaa, 1/MU musta Koko 474 x 80 mm Asennusaukko 464 x 70 mm</p>
	<b>ILMARITC</b>	<p>Puiset ritilät Koko 596 x 95 mm, Asennusaukko 577 x 76 mm</p> <p>3/M_ (maalatut sävyt) 4/VL (luonnonväriäinen tammi) 5/V3, VS, VB, OA (tammi petsattu)</p>
 <b>ILMARITC</b>		Käyttö esim. työtasossa ilmankiertoaukoissa
<b>Ilmankiertoritulä täytteeseen</b>		Korkeus x leveys x paksuus
	<b>JK6RITILÄ100</b> <b>JK6RITILÄ150</b> <b>JK6RITILÄ200</b>	<p>100 x 603 x 16 mm 150 x 603 x 16 mm 200 x 603 x 16 mm</p>
	<b>JK12RITILÄ100</b> <b>JK12RITILÄ150</b> <b>JK12RITILÄ200</b>	<p>100 x 1207 x 16 mm 150 x 1207 x 16 mm 200 x 1207 x 16 mm</p>
		<p>Muoviset ritilät on asennettuna täytelevyyn Saatavuudet: 1/VA = valkoinen ritilä 2/TM, HM, HG, TU = harmaa ritilä 3/M9 = valkoinen ritilä 3/M_ = harmaa ritilä</p>
<b>Uusi ilmankiertoritulä</b>		
	<b>UILMARIVA</b> <b>UILMARITI</b>	<p>Metallinen ritilä Ruuvi- tai teippikiinnitys Leveys 595 mm</p> <p>Korkeus säädettävissä 57 - 117 mm Valkoinen Tummanharmaa</p>
		<p>Korkeus säädettävissä 27 - 37 mm Valkoinen Tummanharmaa Musta</p>
	<b>UILMARIVA37</b> <b>UILMARIT37</b> <b>UILMARIMU37</b>	
	<b>UILMARIKIINPARI</b>	<p>Harmaa muovinen kiinnikepari (2 kpl) ilmankier- torituläille (UILMARI_) vapaasti seisovien kylmälaitteiden päälle, viimeistelylevyjen väliin, teippikiinnitys - 20 x 20 x 110 mm</p>
	<b>UILMARITUKI2</b>	<p>Valkoinen melamiini, tuki kahden vapaasti seisovan kylmälaitteen ja yläkomeron väliin - 2 kpl 110 x 565 x 16 mm - 4 kpl kulmarautoja</p>

Ilmaritulä tilattava aina erikseen

## Asennustarvikkeet



Tuote	Tuotekoodi	Tuotetieto
<p>Rungon reunanauha</p> 	<p><b>RUNAUHA</b></p>	<p>5 jm reunanauhaa</p> <p>Melamiini (nauhassa on sulateliima, kiinnitys silityraudalla lämmittäen).</p> <p>VA, valkoinen</p>
<p>Lämpöholkki</p> 	<p><b>LÄMPÖHOLKKIVA</b></p> <p><b>LÄMPÖHOLKKIHA</b></p> <p><b>LÄMPÖHOLKKIRU</b></p> <p><b>LÄMPÖHOLKKIMU</b></p>	<p>Valkoinen VA</p> <p>Harmaa HA</p> <p>Ruskea RU</p> <p>Musta MU</p> <p>Halkaisija 36 mm</p>
<p>Mekaaninen integroidun kylmälaitteen oven avaaja</p> 	<p><b>EASYOPEN</b></p>	<p>Integroidun kylmälaitteen oven avaaja</p> <p>Kiinnitetään ruuveilla kaapin runkoon - alareunaan</p> <p>Pakkauksessa suojakalvo oveen</p> <p>Helpottaa oven avaamista.</p> <p>Ei ole varsinainen oven avaaja.</p>
<p>Kosteusvahti</p> 	<p><b>KOSTEUSVAHTI</b></p>	<p>Valkoinen</p> <p>yhteen pisteeseen</p> <ul style="list-style-type: none"> <li>- anturi</li> <li>- keskusyksikkö</li> <li>- johto 2m</li> <li>- patteri 9V</li> <li>- kiinnitystarvikkeet</li> </ul>





# Asennustarvikkeet

Tuote	Tuotekoodi	Tuotetieto
Asennushelapussi		
	<b>APU</b>	Puuruuvit uppokannalla: 8 kpl 4 x 60, 120 kpl 4 x 30, 20 kpl 4 x 35 Puuruuvit kupukannalla: 20 kpl 4 x 15, 45 kpl 5 x 60 Lyöntitulpat: 45 kpl 6/60 Putken peitelevyt: 1 kpl 48 x 140 mm ja 2 kpl 14 x 40 mm Sähkörasian peitelevy: 2 kpl 160 x 160 mm Kulmarauta: 10 kpl 501z
Läpivientiseti		
	<b>TOLLCOSETTI2</b>	Harmaa putkien läpivientiseti <ul style="list-style-type: none"> <li>- 1 kpl astianpesukoneen putkien ja sähköjohtojen muovinen sidontakappale</li> <li>- 1 kpl astiapesukoneen putkien ja johtojen läpivientikaulus, kumi ja muovi</li> <li>- 1 kpl peitetulppa läpivientikauluksen käyttämättömille aukoille</li> <li>- 1 kpl viemäriputken läpivientikaulus</li> <li>- 2 kpl vesijohtojen läpivientikaulus kumi / muovi</li> <li>- 1 kpl viemäriaukon porausmitoitustarra</li> <li>- 2 kpl vesijohtojen porausmitoitustarra</li> <li>- 12 kpl kiinnitysruuveja 2 x 20 mm</li> <li>- 1 kpl asennusohje</li> </ul>
Sokkelilevyn kiinnitysklipsi		
	<b>SOKLIPSI</b>	10 kpl sokkelilevyn kiinnitysklipsejä <ul style="list-style-type: none"> <li>- sokkelin mukana vakiomäärät sokkelin pituuden mukaan</li> <li>- lisätarvike, jos asennuksessa tarvitaan vakiomäärää enemmän</li> </ul>
Asennuskaulus		
	<b>ASENNUSKAULUS</b>	Kaareva asennuskaulus <ul style="list-style-type: none"> <li>-Vaalean harmaa muovi</li> <li>- leveys 245 mm</li> <li>- syvyys 175 mm</li> <li>- korkeus 42 mm</li> </ul>
Paikkamaali		
	<b>PAIKKAMAALI</b>	"kynsilakkapullo"  Maalisävyt: M9, M3, M5, M6, M7, MP, MQ, MY

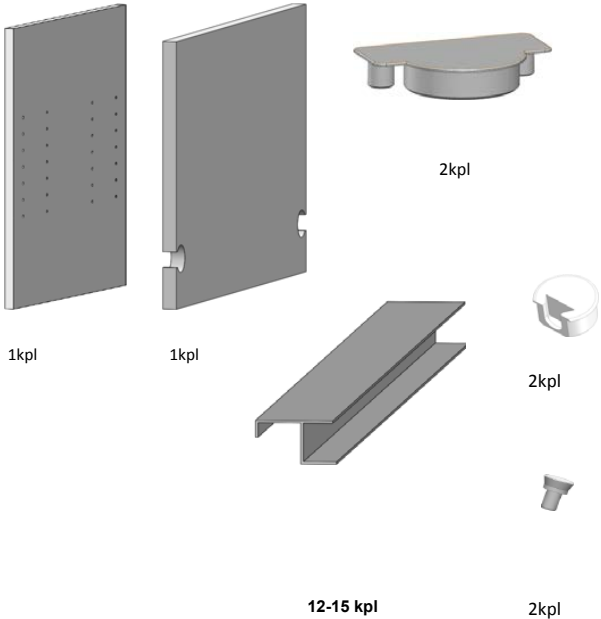
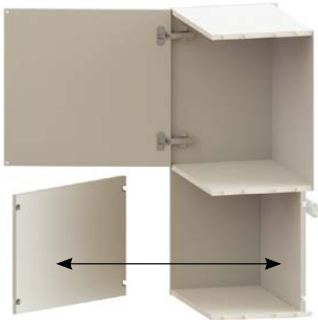

# Lisätarvikkeet

Tuote	Tuotekoodi	Tuotetieto
Profiili - yhdyslista UKK ja UKM – komeroihin <span style="float: right;">Leveys x korkeus</span>		
	<p><b>YHDLISTA3VA</b>  <b>YHDLISTA4VA</b>  <b>YHDLISTA5VA</b>  <b>YHDLISTA6VA</b></p> <p><b>YHDLISTA3HA</b>  <b>YHDLISTA4HA</b>  <b>YHDLISTA5HA</b>  <b>YHDLISTA6HA</b></p>	<p>Valkoinen                  230 x 110                  330 x 110                  430 x 110                  530 x 110</p> <p>Harmaa                  230 x 110                  330 x 110                  430 x 110                  530 x 110</p>
<p>Ovileveydet: 300, 400, 500 ja 600 mm                  Käytetään jaetuissa alumiinilistallisissa ja vedinurallisissa ovimalleissa.                  Toimitetaan helapaketissa.</p>		
Liitoshela		
	<p><b>YHDHELAMU</b></p>	<p>Pari</p> <p>Liitoshela jaettujen komeron ovien väliin</p> <p>50 x 20 mm                  3,2 mm paksu                  R=3</p> <p>Kirkas muovi, ruuvikiinnitteinen</p> <p>Käytetään jaetuissa ovimalleissa (ei alumiinilistallisissa ja vedinurallisissa ovimalleissa)</p> <p>Toimitetaan helapaketissa.</p>
Sokkelin alalista <span style="float: right;">Pituus x leveys x korkeus</span>		
	<p><b>SOKLIKIR</b></p>	<p>2400 x 18 x 10 mm                  Kova / pehmeä pvc</p> <p>Käyttö esim. kuivauskaapin alla valolistan suojana tai levytuotteiden alla lattiaa vasten, max 16mm levy.</p>





# Lisätarvikkeet

Tuote	Tuotekoodi	Tuotetieto
Pohjakiinnitteisten tuulettimien asennussetti		
 <p>1 kpl      1 kpl</p> <p>2 kpl</p> <p>12-15 kpl      2 kpl</p>	<p><b>TKPLSETTI6</b></p> <p><b>TKPLSETTI8</b></p>	<p>Pohjakiinnitteisten tuulettimien viimeistely 600 kaapille            Levy A mitat L. 566 x K. 340 mm            Levy B mitat L. 566 x K. 544 mm            3 kpl kulmaprofiili, pituus 566 mm            2 kpl kiinnityshelat snap-fix            6 kpl kulmarauta            2 kpl peitelevy</p> <p>Pohjakiinnitteisten tuulettimien viimeistely 800 kaapille            Levy A mitat L. 766 x K. 340 mm            Levy B mitat L. 766 x K. 544 mm            1 kpl kulmaprofiili, pituus 766 mm            3 kpl kulmaprofiili, pituus 766 mm            2 kpl kiinnityshelat snap-fix            6 kpl kulmarauta            2 kpl peitelevy</p> <p>HUOM. Setit muokataan asennuspaikalla kaapin ja tuulettimen edellyttämällä tavalla.</p>
Mikrouunikaapin avo-osan tausta		
	<p><b>SIDETAUS5WK</b>  <b>SIDETAUS6WK</b>  <b>SIDETAUS5WM</b>  <b>SIDETAUS6WM</b></p> <p><b>ETAUSTA5WK</b>  <b>ETAUSTA6WK</b>  <b>ETAUSTA5WM</b>  <b>ETAUSTA6WM</b></p>	<p>351x 466 mm            351x 566 mm            361x 466 mm            361x 566 mm            - 16 mm levy            - seinäkaapin materiaalia            - kiinnitys: muovinen pikakiinnike</p> <p>351x472x3 USK5WM, USM5WMA            351x572x3 USK6WM, USM6WMA            361x472x3 USM5WKA            361x572x3 USM6WKA            Runkovärin mukainen 3mm HDFtaustalevy            Kiinnitys ruuveilla sidelistaan</p>
Mikron peitelista		
	<p><b>PEITELISTA5</b>  <b>PEITELISTA6</b></p>	<p>495x14x4            595x14x4            Kaksipuolinen alumiinipintainen välitilalevy WB musta/valkoinen            Kiinnitys asennusliimalla</p>



## Lisätarvikkeet laatikkoon

Tuote	Tuotekoodi	Tuotetieto
<p>Vihannesbox</p> 	<p><b>VEGEBOX</b></p>	<p>Vihannesten, hedelmien, leipien ym. säilytyslaatikko. Asennus: 600 mm leveään, 500 mm syvään, 348 mm korkeaan etusarjalliseen Kvalibox tai V8 laatikkoon. Boxin koko: syvyys 491 mm, korkeus 232 mm. Materiaali valkoinen muovi            Varusteet:            1 x muovinen tasoritilä, väri valkoinen            1 x puinen tasoritilä, pyökki            1 x muovinen kantoastia, väri valkoinen            1 x liukulasikansi, karkaistua lasia</p>
<p>Lautasteline</p> 	<p><b>BLLAUTASTELINE</b></p>	<p>Lautastelineitä 1 kpl            Korkeaan Kvalibox -laatikkoon            Korkeus 170 mm            Leveys säädettävissä 170 - 315 mm            Muovia</p>
<p>Kangaskori</p> 	<p><b>KANGASKORI</b></p>	<p>Korkeus 220 mm            Leveys 275 mm            Syvyys 440 mm            Voidaan asentaa 400 mm leveään 500 mm syvään tai 600 mm leveään 300 mm syvään kvaliboxlaatikkoon</p>



# Pöytäkaapin mekanismit

Tuote	Tuotekoodi	Tuotetieto
Kokoontaittavat aputikkaat		
	<p><b>JAKKARA</b></p>	<p>Korkeus 385 mm, korkeus kasattuna 100 mm                      Leveys 415 mm                      Kantavuus 150 kg                      Vain sisäkäyttöön</p> <p>SOPL6Z+ JAKKARA</p> 
Pyyheteline		
	<p><b>PYTE</b></p>	<p>Leveys 125 mm                      Syvyys 500 mm                      Ulosvetomitta 390 mm</p> <p>Tummanharmaa metalli                      Ulosvedettävä                      Sijoitus UPK-kaapin tai -komeran sivuun</p>
Kemikaliokaappi		
	<p><b>KEMIKALIO</b></p>	<p>Korkeus 350 mm                      Leveys 305 mm                      Syvyys 160 mm</p> <p>Harmaa / musta muovi</p> <p>Lukollinen, 2 avainta (avain teipattuna kemikaliokaapin ulkopuolelle kuljetuksen ajaksi)</p>

## Lisätarvikkeet

Tuote	Tuotekoodi	Tuotetieto
Lautasteline		
	<b>WILAUTASTELINE6</b>	Korkeus 352 mm Leveys 567 mm Syvyys 308 mm  Lautastilan korkeus 320 mm  Maalattu mdf, väri valkoinen
	<b>WILAUTASTELINE8</b>	Korkeus 352 mm Leveys 767 mm Syvyys 308 mm  Lautastilan korkeus 320 mm  Maalattu mdf, väri valkoinen
Naulakko		
	<b>WINAULAKKO5</b>	Korkeus 80 mm, pituus 500 mm Laudan paksuus 17 mm 5 kpl naulakoita - materiaali tammea - puiset tapit toimitetaan irrallaan, liima sis. toimitukseen - kiinnitys seinään ruuveilla
	<b>WINAULAKKO10</b>	Korkeus 80 mm, pituus 1000 mm Laudan paksuus 17 mm 8 kpl naulakoita - materiaali tammea - puiset tapit toimitetaan irrallaan, liima sis. toimitukseen - kiinnitys seinään ruuveilla
Ovihyllyteline		
	<b>WIOVIHYLLY</b>	Luonnonväriäinen tammi  Korkeus 890 mm Hyllyn leveys 350 mm Kokonaisleveys 435 mm Kiinteän hyllyn syvyys 67 mm Kokonaissyvyys 92 mm  Soveltuvuus 500 leveä komero - vaatii erikoistyönä sivujen poraukset ja hyllyjen kavennuksen - kiinnitys oveen ruuveilla

# Pilasterit ja pilasterikehikot

Tuote	Tuotekoodi	Tuotetieto
<b>Pilasterilista, pilasteripala ja pilasterikehys</b>		<b>Korkeus x leveys x vahvuus</b>
	<b>PILISTA</b>	2400 x 50 x 16 mm Mdf-levy / pintaviilu
	<b>PIPALA</b>	52 x 52 x 23 mm Massiivipuu Pilasterilistan päihin koristepala 1 kpl
	<b>USK4PK</b>	Ulkomitat: 860 x 395 x 23 mm
	<b>USK5PK</b>	Ulkomitat: 860 x 495 x 23 mm
	<b>USK6PK</b>	Ulkomitat: 860 x 595 x 23 mm
	<b>USK8PK</b>	Ulkomitat: 860 x 795 x 23 mm
	<b>USM4PK</b>	Aukon mitat: 700 x 395 x 23 mm
	<b>USM5PK</b>	Aukon mitat: 700 x 495 x 23 mm
	<b>USM6PK</b>	Aukon mitat: 700 x 595 x 23 mm
	<b>USM8PK</b>	Aukon mitat: 700 x 795 x 23 mm
<p>Pilasterikehykset on tarkoitettu avolokerikkojen eteen Kiinnitys pienillä kulmarauodoilla sisäpuolelta Ruuvit ja kulmaraudat eivät sisälly toimitukseen</p> <p>Saatavuus: 3/M_ (maalatut sävyt) 4/V_VL + (trendi -väri) 4/MT + värikoodi (NCS -väri) 4/VL (tammi lv) 5/V3 ja VS (tammi petsi)</p> <p>Toimitusaika Trendivärit 5 viikkoa</p>		

**Pilastereiden viereen tulevat viimeistelylevyt tilataan UELEVY -koodilla + M021**  
**Pöytäkaapin ja komeron viereen tulevan viimeistelylevyn syvyys 565 mm**  
**Seinäkaapin viereen tulevan viimeistelylevyn syvyys 330 mm**

### Pilasterin asennusohje

Kalusteiden väliin tai päätynä taakse erillinen täytelevy (esim. sokkelilevystä) ja pätyihin lisäksi viimeistelylevyt

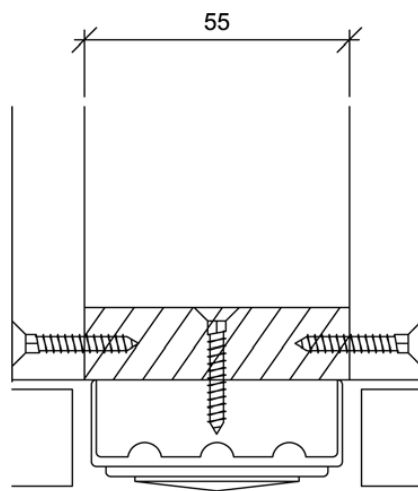



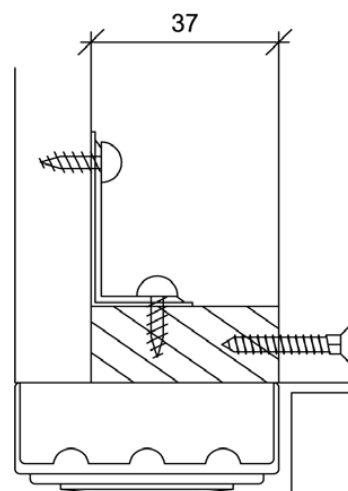

KAAPPIEN VÄLISSÄ



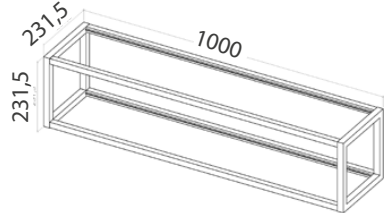
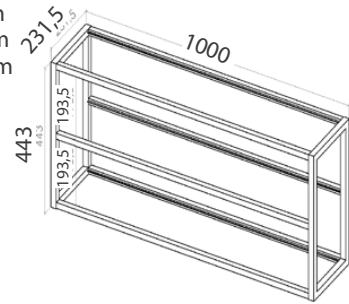

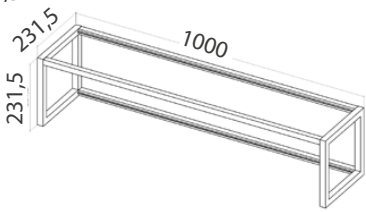

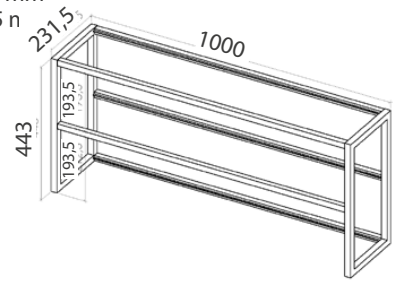
PÄÄTYNÄ



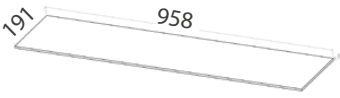

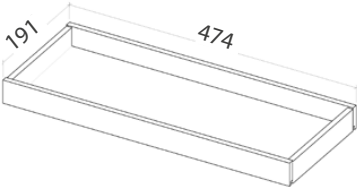
## STAGE

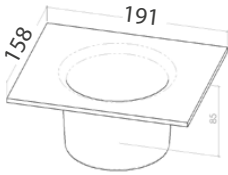
Tuote	Tuotekoodi	Tuotetieto
<p>Stage-seinäkehys</p>  <p>Varusteet tilataan erikseen</p>	<p><b>ST1WALL</b></p>	<p>2:lla tasolla, alumiini harmaa Toimitus osina</p> <p>leveys 1000 mm korkeus 231,5 mm syvyys 231,5 mm</p> 
<p>Stage-seinäkehys</p>  <p>Varusteet tilataan erikseen</p>	<p><b>ST2WALL</b></p>	<p>3:lla tasolla, alumiini harmaa Toimitus osina</p> <p>leveys 1000 mm korkeus 443 mm syvyys 231,5 mm</p> 
<p>Stage-pöytäkehys</p>  <p>Varusteet tilataan erikseen</p>	<p><b>ST1BASE</b></p>	<p>1:llä tasolla, alumiini harmaa Toimitus osina</p> <p>leveys 1000 mm korkeus 231,5 mm syvyys 231,5 mm</p> 
<p>Stage-pöytäkehys</p>  <p>Varusteet tilataan erikseen</p>	<p><b>ST2BASE</b></p>	<p>2:llä tasolla, alumiini harmaa Toimitus osina</p> <p>leveys 1000 mm korkeus 443 mm syvyys 231,5 mm</p> 

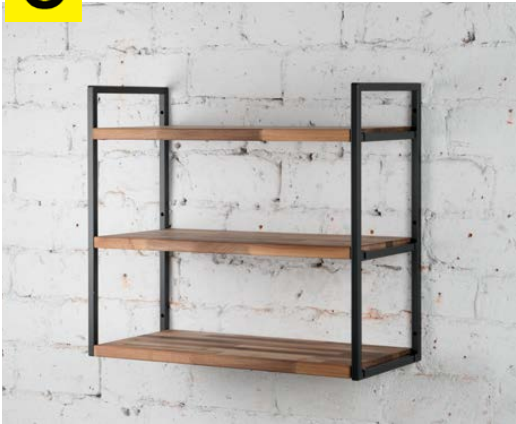

Tuote	Tuotekoodi	Tuotetieto
Stage-hyllyt		
	<p><b>STHYLOAIS</b> <b>STHYLOAPS</b></p> <p><b>STHYLGIS</b> <b>STHYLGPI</b></p>	<p>Puuhylly, tammi syvyys 191mm, paksuus 5 mm</p> <p>leveys 958 mm leveys 474 mm</p>  <p>Lasihylly syvyys 191mm, paksuus 5 mm</p> <p>leveys 958 mm leveys 474 mm</p> 
Stage - puinen tarjotin		
	<p><b>STTARJOTINOA</b></p>	<p>Puinen tarjotin, tammi</p> <p>leveys 474 mm korkeus 38 mm syvyys 191 mm</p> 
Muovinen tarjotin, yrttpurkit		
	<p><b>STPTARJOTIN</b></p> <p><b>STYRTTI3</b></p>	<p>Tarjotin, PP-muovi</p> <p>Leveys 474 mm Korkeus 21 mm Syvyys 191 mm</p>  <p>3*yrttpurkki, PP-muovi</p> <p>Yhden purkin mitat Leveys 158 mm Korkeus 85 mm Syvyys 191 mm</p> 

## BISTRO

Tuote	Tuotekoodi	Tuotetieto
Kattohylly		
 	<b>FBKATTOHYLLY10</b>	<p>Musta metalli, kirkas lasi</p> <p>Korkeus 1080 mm Syvyys 600 mm Leveys 1000 mm</p> <p>Kaksi ylintä hyllyä lasia Alin hylly metalliverkko</p>
Seinähyllly		
 	<b>FBSEINÄPÄÄTY</b>          <b>ITKE_M</b>      <b>FBSEINÄ8TASO</b>  <b>FBSEINÄ10TASO</b>  <b>FBSEINÄLISÄKIIN</b>	<p>Musta metalli , hyllykön pääty Korkeus 704 mm Syvyys 350 mm</p> <p>Paketti sisältää hyllynkiinnikkeitä 6 kpl Hyllykkö tarvitsee 2kpl päätyjä ja 3 kpl hyllyjä</p> <p>TASOT Laminaattitasot tasomallistosta molemmin puolin laminoituja ITKE_M (8TASO, 10TASO mitoilla)</p> <p>Massiivitasot 30 MM reunamuoto RM1 ympäriinsä</p> <p>1 kpl taso, leveys 752 mm, syvyys 350 mm</p> <p>1 kpl taso, leveys 952 mm, syvyys 350 mm</p> <p>Lisähyllynkiinnikkeet 6 kpl / pkt</p> <p>TOIMITUS OSINA</p>
Kuvassa 2* FBSEINÄPÄÄTY + 3* FBSEINÄ8TASO		
Tarjoiluvaunu		
 	<b>FBVAUNU</b>          <b>ITKE_M</b>      <b>FBVAUNUNTASO</b>	<p>Musta metalli</p> <p>Korkeus 870 mm Leveys 535 mm Syvyys 730 mm</p> <p>- ritilä, korkeus ei säädettävissä - kiinteä metallinen laatikko, 70 mm korkea - 2 kpl kalustepyöriä, ei lukittavia</p> <p>TASOT Laminaattitasot tasomallistosta molemmin puolin laminoituja ITKE_M (TASO mitoilla)</p> <p>Massiivitasot 30 MM reunamuoto RM1 ympäriinsä</p> <p>- leveys 665 mm - syvyys 535 mm</p> <p>TOIMITUS OSINA</p>
Kuvassa 1* FBVAUNU + 1* FBVAUNUNTASO		







Yleistä - valaistuksen termejä .....	286
IP -luokitus .....	288
Vinkejä valaistuksen suunnitteluun ja toteutukseen.....	289
LED -valaisimien muuntajat .....	290
LED -valaisimien varusteet .....	291
LED -valaisimet ja varusteet .....	292
LED -valopeilit .....	303
LED-peilikaapit.....	305
Sähkötarvikkeet .....	306

## Yleistä - valaistuksen termejä

### Yleistä

Valo luo tilan. Hyvin suunniteltu keittiö puhkeaa loistoonsa oikealla valaistuksella. Kun suunnittelet valaistusta, tutustu asiakkaan mieltymyksiin ja tarpeisiin, kartoita tilan käyttö sekä huomioi tilan materiaalit.

Suunnittele samaan tilaan useita valotilanteita: riittävä yleisvalo, työskentelyvalo ja tunnelmavallo.

Valaistusta suunnitellessasi muista, että iäkkäämpi henkilö tarvitsee valoa reilusti enemmän kuin nuori. Valon väriämpötilamieltymykset vaihtelevat lämpimästä 2700 K viileään 5000 K. Nykyään 3700-4000 K koetaan neutraalina valkoisena.

Huomioi materiaalien ja valon liitto. Tummat pinnat 'syövät' valoa ja kiiltävät pinnat heijastavat.

Vältä heijastuksia sijoittamalla valot oikein.

Pintojen väri, tekstuuri, valonläpäisevyys, heijastusominaisuudet vaikuttavat valo- ja värikokemukseen.

### Valaistuksen termejä

Valovirran yksikkö on **lumen (lm)**. Valovirta ilmaisee valon säteilytehon kyvyn aiheuttaa valoaistimus. Valovirta kertoo, kuinka voimakas valonlähde on eli miten aistimme valon.

Valovoiman yksikkö on **kandela (cd)**. Valovoima kuvaa valon lähteen intensiteettiä eli voimakkuutta. Valovoima kertoo valonlähteen voimakkuuden tietylle alalle (mitattavissa).

Valaistusvoimakkuuden yksikkö on **luksi (lx)**. Valaistusvoimakkuus on työtilan pinnoille tulevan valovirran (lm) suhde pinnan alaan. Valaistusvoimakkuuden yksikkö on luksi (lx) eli  $lx = lm/m^2$ .



Aurinkoinen päivä 100 000 lx



Pilvinen päivä 3000-5000 lx



Malliryhmä, myymälässä 200 - 300 lx

**Luminanssi (L)**. Kuvaa pinnalta lähtevää valon voimakkuutta eli "pinnan kirkkautta". Luminanssi kertoo valovoiman tarkastelusuunnassa pinta-alaa kohti. Pintojen heijastuvuus vaikuttaa luminanssiin.

Väriämpötila on valkoiseksi käsitetyn valon, kuten auringonvalon ja lamppujen valojen mitattava ominaisuus. Väriämpötilan yksikkö on **kelvin (K)**.

Auringonvalon väriämpötila muuttuu jatkuvasti päivän aikana. Väriämpötilan noustessa valon väri muuttuu punaisesta (2000 K) siniseksi (12 000–18 000 K). Ihminen näkee väriämpötiloja n. 2790–11 000 K kelvinin välillä.

Keinovalon väriämpötila otetaan huomioon, kun tila valaistaan sisustukseen ja tavoiteltuun tunnelmaan sopivalla tavalla. Ledlamppujen-, nauhojen- ja valaisimien väriämpötilat vaihtelevat 2100 - 6500 K välillä. 3000 K valon väri on lämmin valkoinen. 4000 K valo on neutraali valkoinen. Valolähteet, joiden väriämpötilat ovat yli 5000 K, tuottavat kylmänä pidettävää sinertävää valoa.

**Värintoistoindeksi** eli **Ra-indeksi** on suure, jolla mitataan valonlähteen kykyä toistaa värejä verrattuna vertailuvalonlähteeseen.

Valo, jonka värintoistoindeksi on yli 80, koetaan yleensä varsin luonnolliseksi. Indeksiltään alle 70:n jäävä valo taas koetaan luonnottomaksi tai värittyneeksi, tai jotkin tietyt kohteet näyttävät valossa omituisilta. Yleisistä valonlähteistä hehkulamput on värintoistoindeksi 100, samoin kuin auringonvalolla.



**Hehkulamppu**  
2700 K

**Neutraali valkoinen**  
4000 K

**Viileä valkoinen**  
6500 K

### Vinkit:

Ikä lisää valon tarvetta. Huomioi tämä erityisesti välitilan valaistuksessa. Suunnittele välitilaan enemmän valoa.

Vältä häikäisyjä. Suunnittele huolella valaisimien sijoitus suhteessa tilassa työskentelyyn ja esim. ruokapöydän ääressä istumiseen.

Tilan ja kalusteiden väri ja materiaali vaikuttavat valon heijastumiseen.

Valkoiset pinnat heijastavat valoa n. 80%. Tummat pinnat hajottavat valon ja heijastus on vain n. 20%.

Selvitä asiakkaan väriämpömieltymys.

Keskustele asiakkaan kanssa ostopäätöksen yhteydessä valaisimen energiataloudellisuudesta, valonlähteiden polttoajoista ja huollosta.

**IP-luokitus**

IP-luokitusjärjestelmä on Euroopassa käytössä oleva järjestelmä sähkölaitteiden tiiviyyden määrittämiseksi. Luokitus kertoo laitteen suojuksen ulkoisia uhkia, kuten pölyä ja vettä vastaan.

Merkintä koostuu yleensä kahdesta numerosta. Ensimmäinen kertoo laitteen suojuksen vieraita esineitä yms. ja pölyä vastaan, toisen numeron kertoessa laitteen suojuksesta vettä vastaan.

**Ensimmäinen numero:**

- 0: Ei suojausta.
- 1: Suojaus suuria kappaleita vastaan, halkaisija 50mm tai enemmän.
- 2: Suojaus keskikokoisia kappaleita vastaan, halkaisija yli 12,5mm.
- 3: Suojaus pieniä kappaleita vastaan, halkaisija yli 2,5mm.
- 4: Suojaus erittäin pieniä kappaleita vastaan, halkaisija yli 1mm.
- 5: Suojattu pölyltä. Ei edellytä täydellistä tiiveyttä, mutta haitallisia pölykertymiä ei saa syntyä.
- 6: Täydellinen suojaus. Pölytiivis.

**Toinen numero:**

- 0: Ei suojausta vettä vastaan.
- 1: Suojaus suoraan ylhäältä tulevaa vettä vastaan.
- 2: Suojaus ylhäältä +/-15 astetta tulevaa vettä vastaan.
- 3: Suojaus ylhäältä +/-60 astetta tulevaa vettä vastaan.
- 4: Suojaus vesiroiskeita vastaan.
- 5: Kestää vesisuihkun joka suunnasta.
- 6: Kestää suurella paineella tulevan vesisuihkun.
- 7: Kestää hetkellisen upotuksen veteen.
- 8: Kestää pysyvän upotuksen.

Esimerkiksi merkinnällä IP54 varustettua laitetta voidaan käyttää pölyisissä tiloissa ja ulkokäytössä, koska se on suojattu myös vesiroiskeita vastaan. Merkintä on yleinen kostean tilan valaisimissa.

IP44-luokituksen omaava sähköinen kytkentäkotelo, laite tai muu osa on toteutettu siten, ettei yli 1 mm:n paksuiset esineet pysty koskettamaan sisällä olevia kytkentöjä. Lisäksi kotelo on roiskevesitiivis.



## LED-valaisin

LED (engl. Light-Emitting Diode) eli loistediodi tai ledi on puolijohdekomponentti, joka säteilee valoa, kun sen läpi johdetaan sähkövirta.

LED-valaisimet tuottavat hyvin vähän lämpöä sekä kuluttavat vähän energiaa. Kun valaisin ei kuumene, sille ei tarvitse asettaa turvaetäisyyksiä palaviin kohteisiin. Valaisimet tarvitsevat usein muuntajan ja kaikki valaisimien sähkökytkennät on tehtävä asianmukaisesti.

Valon tehossa ja värilämpötiloissa on eroja. Kehittyneemmät LED-valaisimet ovat valoteholtaan ja värilämpötilaltaan halogeenin luokkaa eli n. 3000 K. LED-valaisimen käyttöikä on pitkä yli 50.000 tuntia.

LED -valaisimissa rikkoutunut polttimo tarkoittaa useimmiten koko valaisimen vaihtoa.

## Led-valonsäätö

Teknologia mahdollistaa led-valaisimen valon tehon säädön portaattomasti tarkoitukseen suunnitellulla säätimellä ja kytkimellä. Valon ohjaus tapahtuu langattoman kytkimen tai Google Assistant sovellutuksen kautta.

## SingleWhite- ja MultiWhite-valonsäätö



Teknologia mahdollistaa led-valaisimen valon värin ja/tai valotehon säädön portaattomasti. Tekniikka edellyttää tarkoitukseen suunniteltuja valaisimia ja säätimen. Valon ohjaus tapahtuu langattoman kytkimen tai Google Assistant sovellutuksen kautta.

## Näin varmistat muuntajan riittävän tehon Led-valoille

Esimerkki: tarvitset LEDnauhaa 3,2 m, joka tehontarve on 12 W/m.

Valitse muuntaja seuraavan kaavan mukaan:

$3,2 \text{ m} \times 12 \text{ W/m} - 10\% = 34,56 \text{ W}$  - Muuntajaksi LUZRIVER (75W)

Huomioi, että yhteen liitäntä paikkaan saa kytkeä max 36 W eli 3 m Led-nauhaa



Esimerkki: tarvitset PACESPOTRS 5kpl 2,4 W kpl. Valitse muuntaja seuraavan kaavan mukaan:

$5 \times 2,4 \text{ W} - 10\% = 10,8 \text{ W}$  Muuntaja UDMUUNTAJA (15W).

Muuntajan tehosta on hyvä jättää käyttämättä 10% näin taataan muuntajan parempi toimivuus.

Himmennettävä muuntaja vain, kun asennus on sähköverkkoon (230V) tulevaan valonsäätimeen.

# LED -valaisimien muuntajat







Tuote	Tuotekoodi	Tuotetiedot
Muuntaja, 75W		
<p><b>1</b></p> 	<b>LUZDRIVER</b>	<p>Muuntaja Led-valoille</p> <ul style="list-style-type: none"> <li>- IP20</li> <li>- <b>12 V</b>, käy kaikkien jännitteeltään 12 V LED -valojen kanssa</li> <li>- 75 W</li> <li>- paikka 12 liitännälle</li> <li>- <b>max. 36 W/kytkentäpaikka</b></li> <li>- Muuntajan taakse LED-nauhan / 12 W max pituus 5,625 m.</li> </ul> <p>Laskentakaava: muuntajan teho 75W / 12 W (nauhan teho/ metri) - 10 % = 5,625 m</p> <p><b>Muuntaja:</b> Korkeus 30 mm Leveys 180 mm Syvyys 50 mm</p> <p><b>KytKentärasia:</b> Korkeus 17 mm Leveys 70 mm Syvyys 30 mm</p> <p>Johdon pituus 2 m KytKentärasian ja muuntajan välinen johto 47 mm</p>
Muuntaja himmentimellä, 36W		
<p><b>2</b></p> 	<b>LEDMUUNTAJAH36</b>	<p>Himentävä muuntaja</p> <ul style="list-style-type: none"> <li>- IP20</li> <li>- <b>12 V, 36 W</b></li> </ul> <p><b>Muuntaja:</b> Korkeus 18 mm Leveys 156 mm Syvyys 45 mm</p> <p><b>KytKentärasia:</b> paikka 12 liitännälle Korkeus 17 mm Leveys 70 mm Syvyys 30 mm</p> <p>Johdon pituus 2 m KytKentärasian ja muuntajan välinen johto 105 mm</p> <p>Himmennys sähköverkkoon (230V) tulevalla valonsäätimellä. (Esim. JussiLED 2-100VA)</p>
Muuntaja, 15W		
<p><b>3</b></p> 	<b>UDMUUNTAJA</b>	<p>Muuntaja</p> <ul style="list-style-type: none"> <li>- IP20</li> <li>- <b>12 V, 15 W</b></li> </ul> <p><b>Muuntaja:</b> Korkeus 20 mm Leveys 123 mm Syvyys 45 mm</p> <p><b>KytKentärasia:</b> paikka 6 liitännälle Korkeus 17 mm Leveys 70,0 mm Syvyys 31,0 mm</p> <p>Johdon pituus 2 m KytKentärasian ja muuntajan välinen johto 100 mm</p>

MUUNTAJASYMBOLIT:

**1** = MUUNTAJA, 75 W

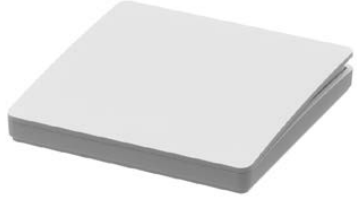
**2** = MUUNTAJA  
HIMMENTIMELLÄ, 36 W

**3** = MUUNTAJA, 15 W

Tuote	Tuotekoodi	Tuotetiedot
Jatkokaapeli		
 	UDJATKO2	<p>Jatkokaapeli 2 m</p> <p>- käy kaikkien jännitteeltään 12V LED -valojen kanssa</p>
SingleWhite katkaisin Kinetic Switch		
 	SWKYTKIN	<p>Säätökytkin langattomalle ohjaimelle valotehon säätämiseen 12 V led -valoille</p> <ul style="list-style-type: none"> <li>- IP67</li> <li>- koko 86 mm x 86 mm x 14,5 mm</li> <li>- langaton painokytkin</li> <li>- kineettinen energia / ei sähkökytkentöjä / ei patteria</li> <li>- ohjaus RF-signaali</li> <li>- toimintaetäisyys vastaanottimeen 10 m</li> <li>- käyttölämpötila 0 - 40C</li> <li>- kiinnitys: kaksipuoleinen teippi /ruuvit</li> </ul> <p>Painiketta pitää painaa napakasti, jotta kineettinen energia aktivoituu.</p>
SingleWhite vastaanotin		
 	 <p>SWSÄÄDIN</p>	<p>Vastaanotin valotehon säätöön 12 V led-valoille</p> <ul style="list-style-type: none"> <li>- koko 80 mm x 40 mm x 18 mm</li> <li>- johtojen (2 kpl) pituus muuntajasta vastaanottimeen 100 mm</li> <li>- johdon pituus vastaanottimeesta jakorasiaan (12 paikkaa / koko 70 mm x 30 mm x 16 mm) 100 mm</li> <li>- <b>max. 36 W/kytkentäpaikka</b></li> <li>- max yhteensä 72 W</li> <li>- Säätö: SWKYTKIN:llä tai Google Home sovellutuksella</li> <li>- toimintaetäisyys vastaanottimeen 10 m</li> <li>- painiketta pitää painaa napakasti, jotta kineettinen energia aktivoituu</li> </ul>

VARUSTESYMBOLIT:



= JATKOKAAPELI













= SWSÄÄDIN











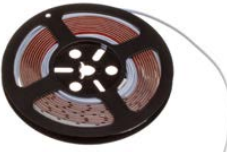

= SWKYTKIN

# LED -valaisimet ja varusteet

Tuote	Tuotekoodi	Tuotetiedot	Teho	lumen	Väri- lämpötila
Led-nauha, pinta-asennettava, pituus 3 m					
 Led-nauha  Silikoni profiili-suojus  Profiilin kiinnitys-helat  Väriämpötilan muutoskaapeli  Profiilin pääty-kappalet	<b>LEDNAUHA30P</b>  <b>LUZDRIVER</b>  <b>UDJATKO2</b> <b>SWSÄÄDIN</b> <b>SWKYTKIN</b>	Led - valovarustelupaketti, pinta-asennus - Led-nauha, 12 V, pituus 3000 m * IP20 * 4000K * katkaistavissa 16,7 mm välein * kiinteät virtajohdot nauhan molemmissa päissä, pituus 2m * kiinnitys asennusprofiilin pohjaan nauhan liimapinnalla, suojamuovi poistetaan asennusvaiheessa  - 1 kpl silikoni profiilisuojaus, pituus 3000 m - 2 kpl väriämpötilan muutoskaapelia / vaihtaa valon värin 4000K:stä 3000K:iin - 4 kpl profiilin päätykappaletta - 14 kpl profiilin kiinnityshelaa - 12 kpl kiinnityshelan ruuvia - 2 kpl nauhan pään kiinnitysruuvia ja kiinnitysosaa - 1 kpl profiilin puhdistuspyyhepakkaus - 1 kpl asennusohje  Muuntaja 75 W, LED-nauhalle Laskentakaava: muuntajan teho 75 W / 12 W (nauhan teho/metri) - 10% = 5,625 m  Jatkokaaapeli 2 m  Vastaanotin  Säättökytkin langattomalle ohjaimelle	12 W / m		4000/3000K
Led-nauha, pinta-asennettava, pituus 1,2 m					
 Led-nauha  Silikoni profiili-suojus  Profiilin kiinnitys-helat  Väriämpötilan muutoskaapeli  Profiilin pääty-kappalet	<b>LEDNAUHA12P</b>  <b>LUZDRIVER</b>  <b>UDJATKO2</b> <b>SWSÄÄDIN</b> <b>SWKYTKIN</b>	Led - valovarustelupaketti, pinta-asennus - Led-nauha, 12 V, pituus 1200 m * IP20 * 4000K * katkaistavissa 16,7 mm välein * kiinteät virtajohdot nauhan molemmissa päissä, pituus 2m * kiinnitys asennusprofiilin pohjaan nauhan liimapinnalla, suojamuovi poistetaan asennusvaiheessa  - 1 kpl silikoni profiilisuojaus, pituus 1200 m - 2 kpl väriämpötilan muutoskaapelia / vaihtaa valon värin 4000K:stä 3000K:iin - 4 kpl profiilin päätykappaletta - 5 kpl profiilin kiinnityshelaa - 4 kpl kiinnityshelan ruuvia - 2 kpl nauhan pään kiinnitysruuvia ja kiinnitysosaa - 1 kpl profiilin puhdistuspyyhepakkaus - 1 kpl asennusohje  Muuntaja 75 W, LED-nauhalle Laskentakaava: muuntajan teho 75 W / 12 W (nauhan teho/metri) - 10% = 5,625 m  Jatkokaaapeli 2 m  Vastaanotin  Säättökytkin langattomalle ohjaimelle	12 W / m		4000/3000K





# LED -valaisimet ja varusteet

Tuote	Tuotekoodi	Tuotetiedot	Teho	lumen	Väri- lämpötila
Led-nauha, valolevyyn asennettava, pituus 3 m			12 W / m		4000/3000K
 Led-nauha  Silikoni profiili-suojus  Profilin kiinnityshelat  Väriämpötilan muutoskaapeli  Profilin päätykappalet	<p><b>LEDNAUHA30U</b></p> <p>Led - nauha varustelupaketti, valopohjalevyyn asennus</p> <ul style="list-style-type: none"> <li>- Led-nauha, 12 V, pituus 3000 m</li> <li>* IP20</li> <li>* 4000K</li> <li>* katkaistavissa 16,7 mm välein</li> <li>* kiinteät virtajohdot nauhan molemmissa päissä, pituus 2m</li> <li>* kiinnitysasennusprofiilin pohjaan nauhan liimapinnalla, suojamuovi liimapinnasta poistetaan asennusvaiheessa</li> </ul> <p>- 1 kpl silikoni profiilisuojaus. pituus 3000 m</p> <p>- 2 kpl väriämpötilan muutoskaapelia / vaihtaa valon värin 4000K:sta 3000K:iin</p> <p>- 4 kpl profiilin päätykappaletta</p> <p>- 14 kpl profiilin kiinnityshelaa</p> <p>- 12 kpl kiinnityshelan ruuvia</p> <p>- 2 kpl nauhan pään kiinnitysruuvia ja kiinnitysosaa</p> <p>- 1 kpl profiilin puhdistuspyyhepakkaus</p> <p>- 1 kpl asennusohje</p> <p><b>1</b> <b>LUZDRIVER</b></p> <p>Muuntaja 75 W, LED-nauhalle</p> <p>Laskentakaava: muuntajan teho 75 W / 12 W (nauhan teho/metri)</p> <p>- 10% = 5,625 m</p> <p><b>UDJATKO2</b></p> <p>Jatkokaapeli 2 m</p> <p><b>SWSÄÄDIN</b></p> <p>Vastaanotin</p> <p><b>SWKYTKIN</b></p> <p>Säätökytkin langattomalle ohjaimelle</p>				
Led-nauha, valolevyyn asennettava, pituus 1,2 m			12 W / m		4000/3000K
 Led-nauha  Silikoni profiili-suojus  Profilin kiinnityshelat  Väriämpötilan muutoskaapeli  Profilin päätykappalet	<p><b>LEDNAUHA12U</b></p> <p>Led - nauha varustelupaketti, valopohjalevyyn asennus</p> <ul style="list-style-type: none"> <li>- Led-nauha, 12 V, pituus 1200 m</li> <li>* IP20</li> <li>* 4000K</li> <li>* katkaistavissa 16,7 mm välein</li> <li>* kiinteät virtajohdot nauhan molemmissa päissä, pituus 2m</li> <li>* kiinnitysasennusprofiilin pohjaan nauhan liimapinnalla, suojamuovi liimapinnasta poistetaan asennusvaiheessa</li> </ul> <p>- 1 kpl silikoni profiilisuojaus. pituus 1200 m</p> <p>- 2 kpl väriämpötilan muutoskaapelia / vaihtaa valon värin 4000K:sta 3000K:iin</p> <p>- 4 kpl profiilin päätykappaletta</p> <p>- 5 kpl profiilin kiinnityshelaa</p> <p>- 4 kpl kiinnityshelan ruuvia</p> <p>- 2 kpl nauhan pään kiinnitysruuvia ja kiinnitysosaa</p> <p>- 1 kpl profiilin puhdistuspyyhepakkaus</p> <p>- 1 kpl asennusohje</p> <p><b>1</b> <b>LUZDRIVER</b></p> <p>Muuntaja 75 W, LED-nauhalle</p> <p>Laskentakaava: muuntajan teho 75 W / 12 W (nauhan teho/metri)</p> <p>- 10% = 5,625 m</p> <p><b>UDJATKO2</b></p> <p>Jatkokaapeli 2 m</p> <p><b>SWSÄÄDIN</b></p> <p>Vastaanotin</p> <p><b>SWKYTKIN</b></p> <p>Säätökytkin langattomalle ohjaimelle</p>				

# LED -valaisimet ja varusteet

Tuote	Tuotekoodi	Tuotetiedot
Led-nauhojen asennusprofiilit		
	<b>LEDPROFIL12H</b> <b>LEDPROFIL6H</b>  <b>LEDNAUHA30P</b> <b>LEDNAUHA12P</b> <b>LEDNAUHA30U</b> <b>LEDNAUHA12U</b>	<p>Asennusprofiili, alumiini, pituus 1200 mm                      Asennusprofiili, alumiini, pituus 600 mm                      - korkeus 8 mm. leveys 12 mm                      Profiilin päässä 1 kpl reikäporaus                      Profiilit kiinnitetään asennuspintaan ja tarvittaessa toisiinsa Led-nauhapaketeissa olevilla liitostarvikkeilla.</p> <p>Profiileihin asennettavat nauhat / varustelupaketit                      Pinta-asennettava Led - nauha, pituus 3 m                      Pinta-asennettava Led - nauha, pituus 1,2 m                      Valopohjalevyyn asennettava Led - nauha, pituus 3 m                      Valopohjalevyyn asennettava Led - nauha, pituus 1,2 mm</p>
Profiilisuojus astiakuivauskaapin alle		
	<b>PROFIILISUOJA12</b>	<p>Silikoniprofiili                      Suojaa astiankuivauskaapin alle asennettua LED -nauhaa ja alumiiniprofiilia valuilta vedeltä.</p> <p>- pituus 1200 mm                      - IP44</p>
Valopohjalevy LEDNAUHA30P ja _12P+ledprofiilit		
	<b>UVALOLEVY6</b> <b>UVALOLEVY8</b> <b>UVALOLEVY10</b> <b>UVALOLEVY12</b> <b>UVALOLEVY20</b>	<p>Leveys 600 mm                      Leveys 800 mm                      Leveys 1000 mm                      Leveys 1200 mm                      Leveys 2000 mm</p> <p>- Syvyys 350 mm                      - Paksuus 18 mm</p> <p>- valkoinen melamiini VA, päädyt nauhoitettu</p> <p>- maalattu kalustelevy                      M5*, M6*, M7*, MQ*, MP* ja MY*                      VL_V* trendivärit                      MT** NCS -värit</p> <p>Asennuslevyt näille tuotteille:                      LED-valot / LEDNAUHA30U ja LEDNAUHA12U                      Alumiiniprofiilit / LEDPROFIL12H ja LEDPROFIL6H</p> <p>- ura 60 mm levyn reunasta, kääntökelpoinen -                      valo tulee joko etu- tai takareunaan</p> <p>- kiinnitys seinäkaapin pohjaan ruuvilla kaapin sisältä</p> <p>- valaisimien johdot levyn ja kaapinpohjan välistä</p>

# LED -valaisimet ja varusteet



Tuote	Tuotekoodi	Tuotetiedot	Teho	lumen	Väri- lämpötila
LED -nauha horisontaaliprofiiliin					
 <p>FLEXILED5MVA</p> <p>FLEXILED5MMU</p>	<b>FLEXILED5MVA</b>	LED -nauha, valkoinen	1,5 W/m	75 lm	3000 K
	<b>FLEXILED5MMU</b>	LED -nauha, musta	3 W/m	50 lm	3000 K
		<ul style="list-style-type: none"> <li>- LED -nauha silikonisuojan sisällä</li> <li>- pituus 5000 mm, leveys 7 mm, korkeus 5 mm</li> <li>- IP67- 12 V</li> <li>- 360 LED / m</li> <li>- CRI &gt;90 RA</li> <li>- katkaistavissa 25 mm välein</li> <li>- virtajohdot molemmissa päissä, johdon pituus 2 m</li> <li>- kiinnitys alustaan nauhassa olevalla liimapinnalla, liimapinnan suojakalvon irroitus asennusvaiheessa</li> <li>- valo mitoitetaan ja asennetaan asennuspaikalla</li> <li>- nauha on joustava, voidaan kääntää 90° kulmaan</li> </ul>			
	<b>2</b>	<b>LEDMUUNTAJAH36</b>	Himmennys		
		<ul style="list-style-type: none"> <li>- himmennettävä LEDMUUNTAJAH36 + kiinteä seinähimmennin</li> <li>- 36 W / 3W (nauhan teho/metri) - 10% = 10,8 m</li> <li>- 36W / 1,5 (valkoisen nauhan teho / metri - 10% = 21,6 m</li> </ul>			
Varusteet FLEXILED5MVA ja FLEXILED5MMU - nauhoille					
	<b>1</b>	<b>LUZDRIVER</b>	Muuntaja 75 W, Led -nauhalle		
			Laskentakaavia: muuntajan teho 75 W / 3 W (nauhan teho / metri) - 10% = 22,5 m		
	<b>3</b>	<b>UDMUUNTAJA</b>	Muuntaja 15 W, Led -nauhalle		
			Laskentakaava: muuntajan teho 15 W / 3 W (nauhan teho/metri) - 10% = 4,5 m		
		<b>UDJATKO2</b>	Jatkokaapeli 2m		
		<b>SWSÄÄDIN</b>	Vastaanotin		
		<b>SWKYTKIN</b>	Säätökytkin langattomalle ohjaimelle		

# LED -valaisimet ja varusteet





Tuote	Tuotekoodi	Tuotetiedot	Teho	lumen	Väri- lämpötila
LED -valaisin					
	<b>UTLED35</b>	- koko 35 x 35 x 6 mm - tarrakiinnitys - 1 - 10 kpl / muuntaja - IP20 - <b>12V</b>	1,5 W	68 lm	3000- 3500K
	<b>UTLED100</b>	- koko 100 x 100 x 7 mm - ruuvi- / tarrakiinnitys - 1 - 2 kpl / muuntaja - IP20 - <b>12V</b>	6,3 W	348 lm	3000- 3500K
		Led -valaisin himmentimellä - harjattu teräs - IP20 - johto 1,5 m jakopalaan			
	<b>1</b> LUZDRIVER	Muuntaja, 75W			
	<b>2</b> LEDMUUNTAJAH36	Himentävä muuntaja, 36 W			
	<b>3</b> UDMUUNTAJA	Muuntaja 15 W			
	 UDJATKO2	Jatkokaapeli 2 m			
	 SWSÄÄDIN	Vastaanotin			
	 SWKYTKIN	Säätökytkin langattomalle ohjaimelle			
BEAM yleisvalaisin					
	<b>NNBEAMMW12</b>	ripustettava LED MultiWhite yleisvalaisin valaisimen runko ja kattokiinnitys: musta metalli vaijeriripustus, max etäisyys kiinnityspinnasta 1,5 m IP20 valaisimen koko 1140x20x20 mm kytkentäpalkin koko 420x66,5x37 mmm 12 V valaisimeen intergoitu muuntaja ja MultiWhite säädin ohjaus MWKYTKIN:llä tai Google Home sovellutuksella	15 W	>1200 (K4000)	



# LED -valaisimet ja varusteet

Tuote	Tuotekoodi	Tuotetiedot	Teho	lumen	Väri- lämpötila
<b>PACE MultiWhite led - spotti RST</b>					
 RST	<b>PACESPOTRS</b>	MultiWhite LED-spotti rst IP20 korokerenkaalla IP44 levyyn upotettuna Ø 65 mm / Ø55 mm tarvittava asennusaukon syvyys 11 mm, Ø 55 mm korkeus asennuspinnast 0,6 mm 12 V johdon pituus 2 m kiinnitys jousilla CRI >90 RA valosäteen kulma 120°	2,4 W	220 lm	2100-6500K
<b>Korokerengas</b>					
 RST	<b>PACEKOROKE</b>	rst Ø 70 mm korkeus 13 mm ruuvikiinnitys asennuspintaan LED-spotti kiinnittyy jousilla korokerankaaseen			
<b>PACE MultiWhite led - spotit VALKOINEN ja MUSTA</b>					
	<b>PACESPOTVA</b> (valk.)  <b>PACESPOTMU</b> (musta)	MultiWhite LED-spotti IP44 levyyn upotettuna Ø 65 mm - tarvittava asennusaukon syvyys 11 mm / halkaija Ø 55 mm - korkeus asennuspinnasta 0,6 mm - 12 V johdon pituus 2 m kiinnitys jousilla CRI >90 RA valosäteen kulma 120°	2,4 W	220 lm	2100-6500K



## LED -valaisimet ja varusteet

Tuote	Tuotekoodi	Tuotetiedot	Teho	lumen	Väri- lämpötila
MultiWhite säädin PACE - spoteille					
	<b>PACESÄÄDIN3N</b>	<p>Valotehon ja valonvärin säätö</p> <ul style="list-style-type: none"> <li>- 12 V</li> <li>- max. 12 valaisimelle</li> </ul> <p>Vastaanotin: 80 x 40 x 18 mm</p> <ul style="list-style-type: none"> <li>- johdon pituus muuntajasta vastaanottimeen 100 mm</li> <li>- johdon pituus vastaanottimeesta jakorasiaan 100 mm</li> <li>- johdon pituus jakorasista kytkentärasiaan 100 mm</li> </ul> <p>Kytkentärasia 125 x 12 x 12 mm, 12 kytkentäpaikkaa -</p> <ul style="list-style-type: none"> <li>max. 12 W / kytkentäpaikka -</li> <li>max. 36 W / kytkentärasia</li> </ul> <p>- Laskenta kaava: 36 W / 2,4 W (PACE - spotin teho) - 10% = 13 spottia</p>			
Muut tarvittavat lisävarusteet PACE - spoteille					
	<b>1</b>	<b>LUZDRIVER</b>	Led- muuntaja 75 W		
	<b>3</b>	<b>UDMUUNTAJA</b>	Led- muuntaja 15 W - HUOM. Max. 5 PACE - spottia		
		<b>PACEKAAPELI2M</b>	Jatkokaapeli kytkentärasian ja PACE - spotin väliin, pituus 2 m		
		<b>MWKYTKIN</b>	MultiWhite katkaisin		
MultiWhite-kytkin					
	<b>MWKYTKIN</b>	<p>Säätökytkin langattomalle ohjaimelle valotehon ja väriämpötilan säätämiseen 12 V MW -valoille, IP67 koko 86 mm x 86 mm x 14,5 mm</p> <p>langaton painokytkin</p> <p>kineettinen energia / ei sähkökytkentöjä / ei patteria</p> <p>ohjaus RF-signaali</p> <p>toimintaetäisyys vastaanottimeen 10 m</p> <p>käyttölämpötila 0 - 40C</p> <p>kiinnitys: kaksipuoleinen teippi/ruuvit</p> <p>- painiketta pitää painaa napakasti, jotta kineettinen energia aktivoituu</p>			
 = MWKYTKIN					

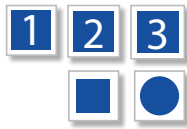

# LED -valaisimet ja varusteet

Tuote	Tuotekoodi	Tuotetiedot	Teho	lumen	Väri- lämpötila
RST Korokerengas					
	<b>UDSYCHROKO</b>	RST Korokerengas PACESPOT-valolle - halkaisija 70 mm / 54 mm - korkeus 30 mm			
Laatikkovalot					
 <p>Laatikkovalo, asennus vasen sivu</p>  <p>Laatikkovalo, asennus oikea sivu</p>	<b>DLLEDV (vasen) DLLEDO (oikea)</b>	<p>Led laatikkovalo vasen ja oikea, sivukiinnitteinen, liiketunnistimella. Ei voi asentaa sisälaatikostoihin.</p> <ul style="list-style-type: none"> <li>- 12 V (6 led polttimoa)</li> <li>- koko 84 mmx 17,5 mmx17 mm</li> <li>- valaisimeen integroitu liiketunnistin</li> <li>- 300-600 laatikoihin 1 x vasen- tai oikeasivuvalo</li> <li>- 700-1000 laatikoihin 1 x vasen- sivuvalo ja 1 x oikeasivuvalo</li> <li>- virtajohto 2 m</li> <li>- johdon peiteprofili 3 x 200 mm, teippikiinnitys, väri: valkoinen</li> <li>- kiinnitys: kaksi puoleinen teippi + ruuvit</li> </ul>	2 W		3000 K
Laatikkovalo, asennus TOP					
	<b>DLLEDY</b>	<p>Led laatikkovalo, ylin laatikko, liiketunnistimella</p> <ul style="list-style-type: none"> <li>- 12 V, valolevy</li> <li>- koko 200 mmx38,2 mmx 6 mm</li> <li>- asennus kaapin yläreunaan / ylin laatikko</li> <li>- erillinen liiketunnistin, koko 80 mm x 20 mm x 13 mm</li> <li>- virtajohto 2 m</li> <li>- johdon peiteprofili 3 x 200 mm, teippikiinnitys, väri valkoinen</li> <li>- kiinnitys: kaksi puoleinen teippi + ruuvit</li> </ul> <p>Laatikkovaloihin muuntajat LUZDRIVER tai UDMUUNTAJA</p>	1,5 W		3000 K

# LED -valaisimet ja varusteet

Tuote	Tuotekoodi	Tuotetiedot	Teho	lumen	Väri- lämpötila
LED -spottivalaisin lasihyllyyn					
	<b>LASIHYLLYVALO</b>	Led -spottivalaisin lasihyllyyn - IP20 - <b>12 V</b> - 4-6 mm lasille - klipsi kiinnitys - harmaa kotelo  - leveys 35 mm - syvyys 67,5 mm - korkeus 10 mm  - johto 2 m	1,2 W	50 lm	3000 K
	<b>LUZDRIVER</b> <b>LEDMUUNTAJAH36</b> <b>UDMUUNTAJA</b>  <b>SWSÄÄDIN</b> <b>SWKYTKIN</b> <b>UDJATKO2</b>	Muuntaja, 75 W Himmentävä muuntaja, 36 W Muuntaja, 15 W			
					

# LED -valaisimet ja varusteet

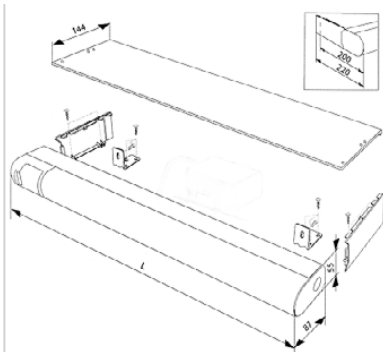

Tuote	Tuotekoodi	Tuotetiedot	Teho	lumen	Väri- lämpötila
LED valaisin					
	<b>ALED45</b> <b>ALED55</b> <b>ALED75</b>	Valkoinen, pulverimaalattu alumiini, katkaisijalla - kupu opaaliakryyli - pistorasiallinen - leveys 76 mm - korkeus 48 mm - katkaisija IP21  pituus 450 mm pituus 550 mm pituus 750 mm  Jännite 230 V Sähkön syöttö takaa keskeltä	5 W 8 W 10 W	500 lm 760 lm 1000 lm	4000 K 4000 K 4000 K
LED valaisin					
 	<b>E6VAL</b>	Valkoinen, pulverimaalattu alumiini - kupu opaalipolykarbonaatti - pistorasialla - korkeus 55 mm - leveys 87 mm, lisäpalan kanssa 200 / 220 mm  IP44  pituus 600 mm  Valaisin voidaan kiinnittää joko kaapin päälle tai suoraan seinään.  Päällä valkoinen suojapelti.  Jännite 230 V Sähkön syöttö takaa keskeltä	7 W	640 lm	4000 K

## LED -valaisimet ja varusteet

Tuote	Tuotekoodi	Tuotetiedot	Teho	lumen	Väri- lämpötila
LED -kylpyhuonevalaisin					
	<b>LSLED50K</b>	<p>Valkoinen</p> <ul style="list-style-type: none"> <li>- leveys 500 mm</li> <li>- syvyys 125 mm</li> <li>- korkeus 37 mm</li> </ul> <p>- johdon pituus 300 mm kytkentärasiaan</p> <p>- IP44</p> <p>- jännite 220-240 V</p> <p>Kaapin päälle asennettava.</p> <p>Ei seinään kiinnitettävä (ei suoraan peiliin kiinnitettävissä)</p> <p>Muuntaja integroitu valaisimen sisään</p>	7 W	350 lm	4000 K



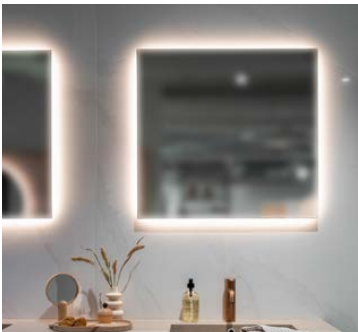

# LED -valopeilit

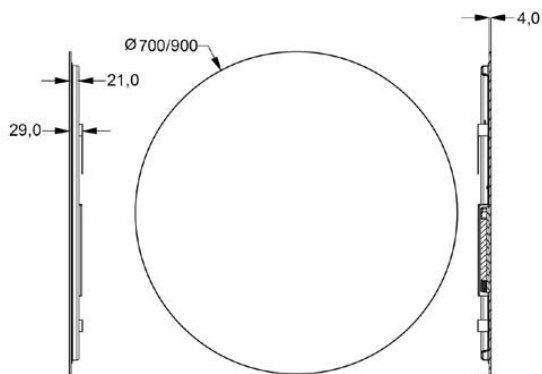
Tuote	Tuotekoodi	Tuotetiedot	Teho	lumen	Väri- lämpötila
LED -valopeili					
	<b>NIBEPEILISW7P</b> <b>NIBEPEILISW9P</b>	Ø 700 mm Ø 900 mm  Pyöreä peili ilman kehystä, LED-valolla valo takana IP44 muuntaja peilin takana asennusverkkovirtaan CRI >95 Jännite 240V	26,6W 35W		3400K 3400K
	<b>NIBEPEILISW8S</b> <b>NIBEPEILISW12S</b>	koko: 800 x 750 mm koko: 1200 x 750 mm  Neliöpeili ilman kehystä, LED-valolla valo takana, 4 sivulla IP44 muuntaja peilin takana asennusverkkovirtaan CRI >90 Jännite 240V	38,5W 46 W		3000K 3000K
	<b>LAGOPEILISW6S</b> <b>LAGOPEILISW8S</b> <b>LAGOPEILISW10S</b> <b>LAGOPEILISW12S</b>	koko: 600 x 750 mm koko: 800 x 750 mm koko: 1000 x 750 mm koko: 1200 x 750 mm  LAGO IED - valopeili valot molemmilla sivuilla, valo- alueen leveys 20 mm muuntaja peilin takana asennusverkkovirtaan CRI >95  IP44  Jännite 240V	15W 15W 15W 15W		3000K 3000K 3000K 3000K



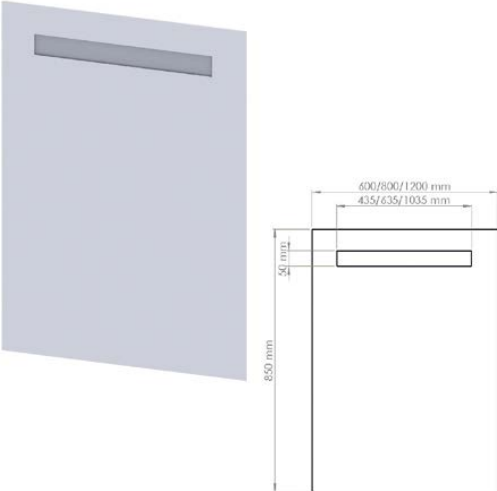
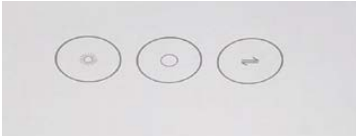

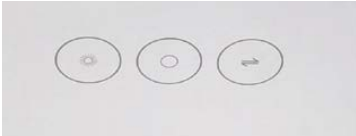
# LED -valopeilit

Tuote	Tuotekoodi	Tuotetiedot	Teho	lumen	Väri- lämpötila
LED MultiWhite -valopeili, suorakaide					
 <p>600/800/1200 mm 435/635/1035 mm 54 mm 850 mm</p> 	<b>LEDPEILIMW6S</b> <b>LEDPEILIMW8S</b> <b>LEDPEILIMW12S</b>	<p><b>MultiWhite</b></p> <p>leveys 600 mm, paino 7,2 kg  leveys 800 mm, paino 9,3 kg  leveys 1200 mm, paino 13,8 kg</p> <p>- korkeus 850 mm  - syvyys 35 mm</p> <p>- kirkas peili, vahvuus 5 mm  - valaisimen kohta (peilin yläreunassa) hiekkapuhallettu  - etupinta sileä  - IP44  - CRI &gt;90 RA</p> <p><b>Jännite 240 V</b></p> <p>Valoteho ja valonväri säädettävissä peilin Touch control -painikkeista myös on/off</p> <p>Ei erillistä muuntajaa, asennus verkkovirtaan  Virtajohto, pituus 1800 mm  Ei pistotulppaa, vaatii sähkökytkennän.</p>	8,4 W 10,3 W 13 W	600 lm	2200- 6500 K
LED MultiWhite valopeili, pyöreä					
 <p>Lämmin</p>  <p>Neutraali</p> 	<b>LEDPEILIMW6P</b>	<p><b>MultiWhite</b></p> <p>- Ø 602 mm  - Syvyys 35 mm  - Paino 6,9 kg</p> <p>- kirkas peili, vahvuus 3 mm  - valokehäleveys etupinnassa 20 mm, kirkkaan lasin alla  - reuna valokehä muovია, korkeus 19 mm  - CRI &gt;90 RA  - IP44</p> <p><b>Jännite 240 V</b></p> <p>Valoteho ja valonväri säädettävissä peilin Touch control -painikkeista  Myös on/off</p> <p>Ei erillistä muuntajaa, asennus verkkovirtaan  Virtajohdon pituus 1600 mm  Ei pistotulppaa  Vaatii sähkökytkennän</p>	18 W	600 lm	2100- 6400K







# LED-peilikaapit

Tuote	Tuotekoodi	Tuotetiedot	Teho	lumen	Väri- lämpötila
LED-peilikaapit					
	<b>YWM4PELEDV</b> <b>YWM4PELEDO</b> <b>YWM6PELEDV</b> <b>YWM6PELEDO</b> <b>YWM8PELED</b> <b>YWM10PELED</b>	leveys 400 mm leveys 600 mm leveys 800 mm leveys 1000 mm - korkeus 704 mm - syvyys 160 mm - kirkas peili, vahvuus 5 mm - valaisimen kohta (peilin yläreunassa) hiekkapuhallettu - etupinta sileä - IP44 Jännite 240 V Valon väriämpötila valittavissa 3000K tai 4000K Erillinen muuntaja vakiona (15W) / asennus verkkovirtaan Virtajohto, pituus 1800 mm Ei pistotulppaa, vaatii sähkökyt-kennän. Suojakotelo muuntajalle - muovia	4,2 W 6,4 W 8,7 W 11,0 W	380 lm 600 lm 800 lm 1000 lm	4000K (vakio) 3000K (kaapelilla)
Kaapeli YWM_PELED kaapin ylävalon lämpötilavalinnalle					
	<b>PEWKAAPELI</b>	Lisävaruste - vaihtaa ylävalon värin 4000 K - > 3000 K - pituus 200 mm			
Alavallo YWM_PELED kaapeille					
	<b>PEWPOVALOSW</b>	Lisävaruste - kiinnitys ruuveilla kaapin pohjaan - koko 200 x 55 x 4,2 mm - pintamateriaali / väri: alumiini - 12 V - IP44 (asennettuna) - CRI > 94 - on / off kytkin / himmennys - 90 cm kaapeli, yhdistetään muuntajaan - 110 cm kaapeli, yhdistetään YWM_PELED kaapin ylävaloon	3,12 W	215 lm	3000 K

Tuote	Tuotekoodi	Tuotetiedot
Sähköinen jätevaunun avaaja		
	<b>SDSETTI</b>	<p>Soveltuvuus jätekaappeihin:</p> <ul style="list-style-type: none"> <li>• UPK40JZ, UPK50JZ ja UPK60JZ</li> </ul> <p>Pakkaus sisältää:</p> <ul style="list-style-type: none"> <li>• kulmakiinnike</li> <li>• 2 kpl liikevaimennin</li> <li>• pistorasiamuunaja jossa 24VDC johto 1 m</li> <li>• ruuvit 15 mm 7 kpl</li> <li>• asennusohje</li> <li>• varaosalista</li> <li>• poraussapluuna asennusohjeilla</li> </ul> <p>Ei sovellu viemäriaukollisiin laatikoihin eikä MJ jätekaappeihin.</p>
Servo-Driver muuntaja		
	<b>SDMUUNTAJA</b>	<p>SERVO-DRIVER muuntaja</p> <ul style="list-style-type: none"> <li>- johto 2 m</li> </ul> <p>Yhteen muuntajaan voidaan asentaa useita SERVO-DRIVER tuotteita, joista saman aikaisesti toimii maksimissaan 4 kpl. Ei sisällä pistotulppaa.</p> <p>QR-koodista pääset katsomaan asennus videon integroidussa kylmälaitteessa.</p>
Tasopistorasia TWIST USB		
	<b>TWISTUSB</b>	<p>Pistorasia yhdellä sähköpistokkeella ja kahdella USB pistokkeella</p> <ul style="list-style-type: none"> <li>- IP20</li> <li>- maadoitettu</li> <li>- johto 2 m pistotulpalla</li> <li>- kokonaiskorkeus 43 mm, tason päälle 5 mm, tason alle 38 mm</li> <li>- tasoon tehtävän aukon halkaisija 105 mm</li> <li>- kannen halkaisija 115 mm</li> <li>- kannen väri RST</li> </ul>
Tasopistorasia TWIST		
	<b>TWIST</b>	<ul style="list-style-type: none"> <li>- kaksoispistorasia kannella</li> <li>- IP20</li> <li>- maadoitettu</li> <li>- johto 2 m pistotulpalla</li> <li>- kokonaiskorkeus 43 mm, tason päälle 5 mm, tason alle 38 mm</li> </ul> <p>- tasoon tehtävän aukon halkaisija on 105 mm</p> <p>- kannen halkaisija on 115 mm</p>
	<b>TWISTMU</b>	<p>TWIST on suojakannella varustettu pistorasia, joka soveltuu asennettavaksi kuivaan tilaan esim. pöydän kanteen, kaapin runkoon tai välitilaan.</p>

# Sähkötarvikkeet

Tuote	Tuotekoodi	Tuotetiedot
Pistorasia seinäkaapin alle		
	<p><b>NBRASIAVA</b></p>	<p>Pistorasia seinäkaapin alle</p> <ul style="list-style-type: none"> <li>- valkoinen</li> <li>- IP20</li> <li>- 2 kpl pistorasiaa</li> <li>- leveys 140 mm</li> <li>- syvyys 172 mm</li> <li>- korkeus 65 mm</li> <li>- ei johtoja, asennus vaatii sähköasentajan</li> <li>- ei katkaisijaa</li> <li>- jännite 240V</li> <li>- palavan pinnan suoja / asennuslevy</li> </ul>
	<p><b>NBRASIARST</b></p>	<p>Pistorasia seinäkaapin alle</p> <ul style="list-style-type: none"> <li>- runkoväri rst</li> <li>- IP20</li> <li>- 2 kpl pistorasiaa / mustat kaulukset</li> <li>- leveys 140 mm</li> <li>- syvyys 172 mm</li> <li>- korkeus 65 mm</li> <li>- ei johtoja, asennus vaatii sähköasentajan, ei katkaisijaa</li> <li>- jännite 240V</li> <li>- palavan pinnan suoja / asennuslevy</li> </ul>
Pistorasia kaapin sisäkulmaan		
	<p><b>KULMARASIA</b></p>	<p>Valkoinen</p> <ul style="list-style-type: none"> <li>- 60 x 60 mm</li> <li>- IP44</li> <li>- jännite 250V</li> </ul> 
Asennusprofiili		
	<p><b>JOHTOLISTA2</b></p>	<p>Asennusprofiili 12V sähköjohdoille</p> <p>valkoinen</p> <p>200 x 12 x 5 mm</p> <p>kaksi osainen, helppo sulkea ja avata</p> <p>kiinnitys asennuspintaan profiilin omalla liimapinnalla</p>





Liukuovellinen säilytysjärjestelmä, mitoitus .....	310
Vaatesäilytys, liukuoviryhmät .....	312
Basic-liukuovet .....	313
Fresco-liukuovet.....	316
Fresco yläkantoiset liukuovet .....	320
Fresco Smart -liukuovet .....	322
Asennuslevyt .....	325
Päätylevyt, yläkannet .....	326
Runkovaihtoehdot .....	327
Lisävarusteet.....	331

# Liukuovellinen säilytysjärjestelmä, mitoitus

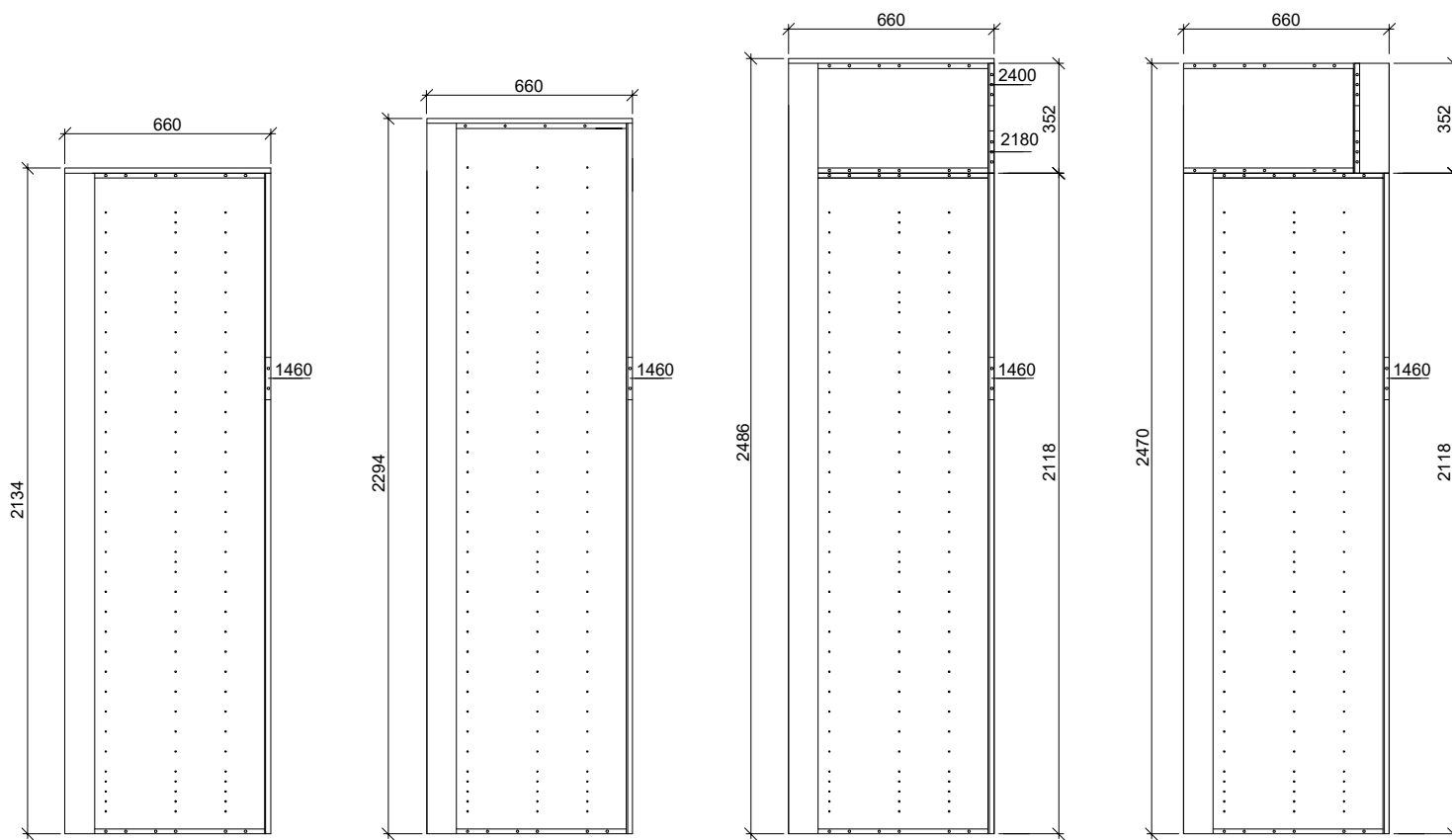

## UEKM

**UEKM runko**  
kokonaiskorkeus 2134 mm

Rungon korkeus 2118 mm

Yläkannen korkeus 16 mm

Oven korkeus 2080 mm

Oven tuotekoodi USJKM\_OV

**UEKM runko, yläkansi, asennuslevy ja 40 mm säätöjalka**

Kokonaiskorkeus  
min. 2174 mm  
max. 2194 mm

**UEKM runko, yläkansi, asennuslevy ja 60 mm säätöjalka**

Kokonaiskorkeus  
min. 2194 mm  
max. 2214 mm

## UEKK

**UEKK runko**  
kokonaiskorkeus 2294 mm

Rungon korkeus 2278 mm

Yläkannen korkeus 16 mm

Oven korkeus 2240 mm

Oven tuotekoodi USJK\_OV

**UEKK runko, yläkansi, asennuslevy ja 40 mm säätöjalka**

Kokonaiskorkeus  
min. 2334 mm  
max. 2354 mm

**UEKK runko, yläkansi, asennuslevy ja 60 mm säätöjalka**

Kokonaiskorkeus  
min. 2354 mm  
max. 2374 mm

## UEKM + UKY

**UEKM + UKY runko**  
kokonaiskorkeus 2486 mm

Rungon korkeus 2118 + 352 mm

Yläkannen korkeus 16 mm

Oven korkeus 2432 mm

Oven tuotekoodi USJY\_OV

**UEKM runko, yläkansi, asennuslevy ja 40 mm säätöjalka**

Kokonaiskorkeus  
min. 2526 mm  
max. 2546 mm

**UEKM runko, yläkansi, asennuslevy ja 60 mm säätöjalka**

Kokonaiskorkeus  
min. 2546 mm  
max. 2566 mm

## UEKM + UKY

**UEKM + UKY runko**  
kokonaiskorkeus 2470 mm

Rungon korkeus 2118 + 352 mm

Yläkannen korkeus -

Oven korkeus 2080 mm

Oven tuotekoodi USJKM\_OV

**UEKM runko asennuslevy ja 40 mm säätöjalka**

Kokonaiskorkeus  
min. 2510 mm  
max. 2530 mm

**UEKM runko asennuslevy ja 60 mm säätöjalka**

Kokonaiskorkeus  
min. 2530 mm  
max. 2550 mm

## Liukuovellinen säilytysjärjestelmä, mitoitus

Runkosyvyydet 565 mm ja 475 mm (475 syvän rungon koodin viimeinen kirjain on M esim. UEKK4VAM).

Rungot vain vakiomittaisina, ei syvyys- eikä leveysmuutoksia.

Runkoelementit ja levytuotteet vakiona valkoinen VA, saa myös malliston kaikilla melamiinisävyillä.

Runkoelementit leveydet 400 - 600 mm toimitetaan valmiiksi koottuina yhtenäisellä taustalla, leveydet 700 - 1200 mm toimitetaan osina ja taustalevy jaettuna, levyissä yhdistävä profiili. → 

Paljon valmiita runkoratkaisuja ja lisäksi runkoelementtejä, joihin varusteet voi valita yksilöllisesti. Tilatut sisävarusteet toimitetaan erillisenä pakettina; hyllyt, korit, laatikot, liukukiskot ym.

Rungon päälle voidaan asentaa ovellinen esim. USE tai UKY – kaappi, joka kasvattaa myös säilytystilaa. Liukuovien yläkisko asennetaan tällöin kaappien alapintaan.

Laatikostoista on tuotteistettu E-alkuiset mallit, joilla saadaan ovimallistoa mukaileva säilytysyksikkö liukuovien taakse. Runkovärit noudattavat malliston melamiinivärejä.

Päätylevyjen syvyydet 660 ja 565 mm

Ovien leveydet ovat ovimallista riippuen: 505, 605, 705, 805, 905, 1005, 1105 (Basic) ja 1205 mm.

Oven korkeus + 38 mm = aukon korkeus (Basic, Leveä alumiinikehys)  
Asennus suoraan lattialle tai asennuslevyn kanssa.

Liukuovista, missä on turvakalvo, kalvoa ei saa poistaa!

**E** = tuotteista ei erikoistötä

**O** = toimitus vain osina

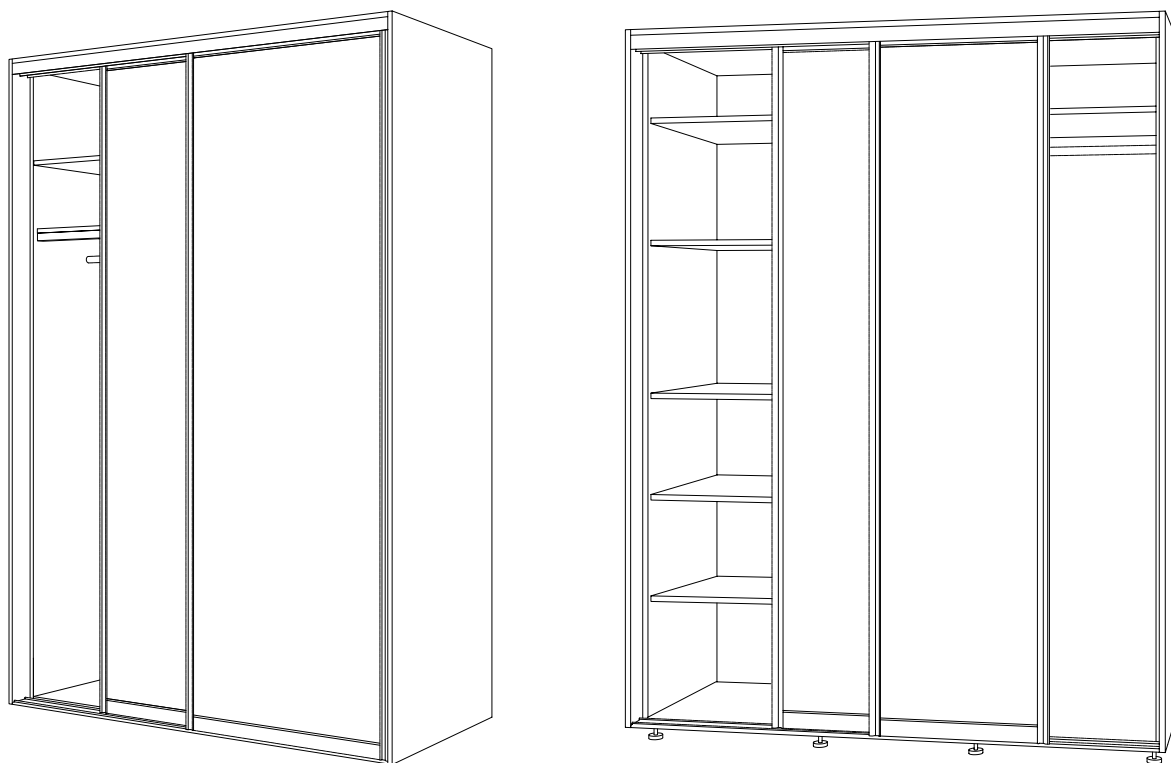

## Vaatesäilytys, liukuoviryhmät



Valkoinen 1/VA

Beige 2/197VL, KKBE



Tammi lv 2/TM, KKTM



Tumma harmaa 2/HG, KKHG



Vaalea tammi 2 / 196VL, KKTU

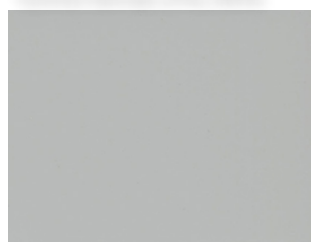

Harmaa 2/HM, KKHM

**Sävyrunko ja levytuotteiden materiaali**

Komerorunkojen materiaali on 16 mm paksu kalustelastulevy. Perusrunko on VA / valkoinen ja lisäksi sävyrunkokoodilla alla olevat melamiini-sävyt.

Sävyrunkojen koodit komerorunkoihin KK + väritunnus.

Melamiinisävyt saatavana myös levytuotteina.

Väri	Hintaryhmä	Väritunnus	Kokosävy tunnus	Levyn maksimikoko pituus (syysuunta) x leveys x vahvuus mm
Valkoinen	1	VA		2600 x 1200 x 16 mm
Harmaa	2	HM	KKHM	2600 x 1200 x 16 mm
Vaalea tammi	2	196VL	KKTU	2600 x 1200 x 16 mm
Tumma harmaa	2	HG	KKHG	2600 x 1200 x 16 mm
Beige	2	197VL	KKBE	2600 x 1200 x 16 mm

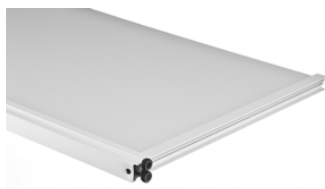

Yläohjainmekanismi



Alapyörästä



SJLIUKU1



SJLIUA

**Ovimekanismit ja liukukiskot (ei Fresco)**

Liukuovien yläohjainmekanismi ja alapyörästä. Ovimekanismit toimitetaan valmiiksi asennettuna kaikkiin ovimalleihin.

Yläohjainmekanismi pitää oven paikoillaan ja mahdollistaa oven äänettömän liukumisen.

Alapyörästä pysyy tukevasti urassa ja liikuu vaivattomasti.

Alapyörä säädetty kuljetuksen ajaksi yläasentoon. Ennen oven kiinnitystä pyörä säädetään sivusta ulkoasentoon. Lopullinen säätö tehdään oven sivusta.

Ylä- ja alaliukukiskon yhteinen tuotekoodi on:  
2 -osaiselle SJLIUA  
1 -osaiselle SJLIUKU1  
Tuotekoodi sisältää ylä- ja alaliukukiskon.

Yläliukukiskossa on valmiina liukutopparit. Liukukiskot hinnoitellaan erikseen.

Liukukiskojen syvyys on SJLIUA 75 mm, SJLIUKU1 38 mm. Liukukiskojen maksimipituus on 5000 mm.

Liukujen väri vaihtoehdot:  
SJLIUA = MA matta-alumiini, VA valkoinen ja MU musta.  
SJLIUKU1 = MA matta-alumiini, VA valkoinen, ei musta.

Mitoitusohje:  
Komerorunkojen leveydet lasketaan yhteen (moduulimitta - 1 mm).  
Esim. 399 mm + 399 mm + 999 mm = 1797 mm



## Basic -ovet, alumiinikehys / lasi



B51VL MA matta-alumiini kehys/valkoinen lasi

Muut kehysvaihtoehdot:

B53VL VA valkoinen kehys/valkoinen lasi

B54VL MU musta kehys / valkoinen lasi



B51LW MA matta-alumiini kehys/valkoinen mattalasi

Muut kehysvaihtoehdot:

B53LW VA valkoinen kehys/valkoinen mattalasi

B54LW MU musta kehys / valkoinen mattalasi



B51LM MA matta-alumiini kehys/musta lasi

Muut kehysvaihtoehdot:

B53LM VA valkoinen kehys/ musta lasi

B54LM MU musta kehys / musta lasi

## Basic -ovet, alumiinikehys / kuvastin



B512 MA matta-alumiini kehys/kirkas kuvastin

Muut kehysvaihtoehdot:

B532 VA valkoinen kehys/ kirkas kuvastin

B542 MU musta kehys / kirkas kuvastin



B51HK MA matta-alumiini kehys/harmaa kuvastin

Muut kehysvaihtoehdot:

B53HK VA valkoinen kehys/ harmaa kuvastin

B54HK MU musta kehys / harmaa kuvastin

## Basic -ovet, alumiinikehys / levypeili



B511 MA matta-alumiini kehys/valkoinen MFC

Muut kehysvaihtoehdot:  
B531 VA valkoinen kehys/valkoinen MFC

B541 MU musta kehys / valkoinen MFC



B5125 MA matta-alumiini kehys/harmaa MFC

Muut kehysvaihtoehdot:  
B5325 VA valkoinen kehys /harmaa MFC

B5425 MU musta kehys / harmaa MFC



B5158 MA matta-alumiini kehys/tammi MFC

Muut kehysvaihtoehdot:  
B5358 VA valkoinen kehys/ tammi MFC

B5458 MU musta kehys / tammi MFC



B5116 MA matta-alumiini kehys/tumma harmaa MFC

Muut kehysvaihtoehdot:  
B5316 VA valkoinen kehys/ tumma harmaa MFC

B5416 MU musta kehys / tumma harmaa MFC

# BASIC -liukuovet

## BASIC -liukuovien mitoitus, materiaalit, hintaryhmät ja lisävarusteet

Toimitusaika 4 viikkoa

Tilattava erikseen päätylevyt, yläkansi ja liukukiskot.

Oven korkeus = aukko - 38 mm.

Erikoistyönä ja lisähinnalla BASIC -liukuoviin on mahdollista tehdä madallus tai pidennys.

Tilauksen lisäpiirre D883.

Jakolistat saa valmiiksi tehtaalla kiinnitettynä (teippikiinnitys).

Tilauksen lisäpiirre JL13 / JL33. Katso mitoitus seuraavalta sivulta.

Jakolistat BASIC -liukuoviin muille korkeuksille 1-3 kpl setteinä. Katso tuotekoodit seuraavalta sivulta.

Kiinnitys asennuspaikalla asiakkaan haluamille paikoille.

Ilmoita aina oven tyyppi, jakolistojen pituus määärtyy ovimallin mukaan.

Basic liukuovista käyvät huoneenjakaajiksi levypeili ovet (kuvastimien ja lasipeilien taustassa on turvakalvo).

Kehysten, liukujen ja jakolistojen värit ovat MA = matta-alumiini ja VA = valkoinen.

Leveyksissä 505 - 905 mm kirkas tiivistenauha kehyksen etupuolella ja peiliosan välissä.

Leveyksissä 1005-1205 mm kirkas tiivistenauha kehyksen takana ylä- ja alaosassa.

Lisäksi oven takana kiinnitysklipsit - ks. kuva.



Oven leveys	UKM korkeus 2080 mm	UKK korkeus 2240 mm	UKM+UKY korkeus 2432	Korkeusmuutokset	
505 mm	USJKM5OV	USJK5OV	USJY5OV	Lisäpiirre D883 Katso ovikohtaiset tiedot alla.	
605 mm	USJKM6OV	USJK6OV	USJY6OV		
705 mm	USJKM7OV	USJK7OV	USJY7OV		
805 mm	USJKM8OV	USJK8OV	USJY8OV		
905 mm	USJKM9OV	USJK9OV	USJY9OV		
1005 mm	USJKM10OV	USJK10OV	USJY10OV		
1105 mm	USJKM11OV	USJK11OV	USJY11OV		
1205 mm	USJKM12OV	USJK12OV	USJY12OV		
Tuotekoodi	Kehys	Peiliosa	Hintaryhmä	Jakolistat valmiiksi kiinnitettynä	Minimi - maksimi ovikorkeus
B51VL	matta-alumiini	valkoinen lasi, 4 mm, taustassa turvakalvo	04	JL13	1746 - 2700 mm
B51LW	matta-alumiini	valkoinen mattalasi, 4 mm, taustassa turvakalvo	04	JL13	1746 - 2700 mm
B51LM	matta-alumiini	musta lasi, 4 mm, taustassa turvakalvo	04	JL13	1746 - 2700 mm
B512	matta-alumiini	kirkas kuvastin, 4 mm, taustassa turvakalvo	02	JL13	1746 - 2700 mm
B51HK	matta-alumiini	harmaa kuvastin, 4 mm, taustassa turvakalvo	02	JL13	1746 - 2700 mm
B511	matta-alumiini	valkoinen MFC-levy, 4 mm	01	JL13	1746 - 2700 mm
B5125	matta-alumiini	harmaa MFC-levy, 4 mm	01	JL13	1746 - 2700 mm
B5158	matta-alumiini	tammi MFC-levy, 4 mm	01	JL13	1746 - 2700 mm
B5116	matta-alumiini	tumma harmaa MFC-levy, 4 mm	01	JL13	1746 - 2700 mm
B53VL	valkoinen	valkoinen lasi, 4 mm, taustassa turvakalvo	04	JL33	1746 - 2700 mm
B53LW	valkoinen	valkoinen mattalasi, 4 mm, taustassa turvakalvo	04	JL33	1746 - 2700 mm
B53LM	valkoinen	musta lasi, 4 mm, taustassa turvakalvo	04	JL33	1746 - 2700 mm
B532	valkoinen	kirkas kuvastin, 4 mm, taustassa turvakalvo	02	JL33	1746 - 2700 mm
B53HK	valkoinen	harmaa kuvastin, 4 mm, taustassa turvakalvo	02	JL33	1746 - 2700 mm
B531	valkoinen	valkoinen maalattu MFC-levy, 4 mm	01	JL33	1746 - 2700 mm
B5325	valkoinen	harmaa maalattu MFC-levy, 4 mm	01	JL33	1746 - 2700 mm
B5358	valkoinen	tammi MFC-levy, 4 mm	01	JL33	1746 - 2700 mm
B5316	valkoinen	tumma harmaa MFC-levy, 4 mm	01	JL33	1746 - 2700 mm
B54VL	musta	valkoinen lasi, 4 mm, taustassa turvakalvo	06	JL43	1746-2700 mm
B54LW	musta	valkoinen mattalasi, 4 mm, taustassa turvakalvo	06	JL43	1746-2700 mm
B54LM	musta	musta lasi, 4 mm, taustassa turvakalvo	06	JL43	1746-2700 mm
B542	musta	kirkas kuvastin, 4 mm, taustassa turvakalvo	03	JL43	1746-2700 mm
B54HK	musta	harmaa kuvastin, 4 mm, taustassa turvakalvo	03	JL43	1746-2700 mm
B541	musta	valkoinen maalattu MFC-levy 4 mm	02	JL43	1746-2700 mm
B5425	musta	harmaa maalattu MFC-levy 4 mm	02	JL43	1746-2700 mm
B5458	musta	tammi MFC-levy 4 mm	02	JL43	1746-2700 mm
B5416	musta	tumma harmaa MFC-levy 4 mm	02	JL43	1746-2700 mm

# BASIC -liukuovet

## Jakolistat valmiiksi Basic oveen kiinnitettyinä JL13 / JL33. Tilataan lisäpiirteenä.

Tuotekoodi	Tuotetiedot	
JL13	Matta-alumiini kehyksen jakolistat	- 3 kpl/ovi
JL33	Valkoisen kehyksen jakolistat	- korkeus 30 mm, vahvuus 3 mm
JL43	Mustan kehyksen jakolistat	- kiinnitys mittakuvan mukaisille korkeuksille - teippikiinnitys

### Valmiiksi kiinnitettyjen jakolistojen kiinnityskohdat

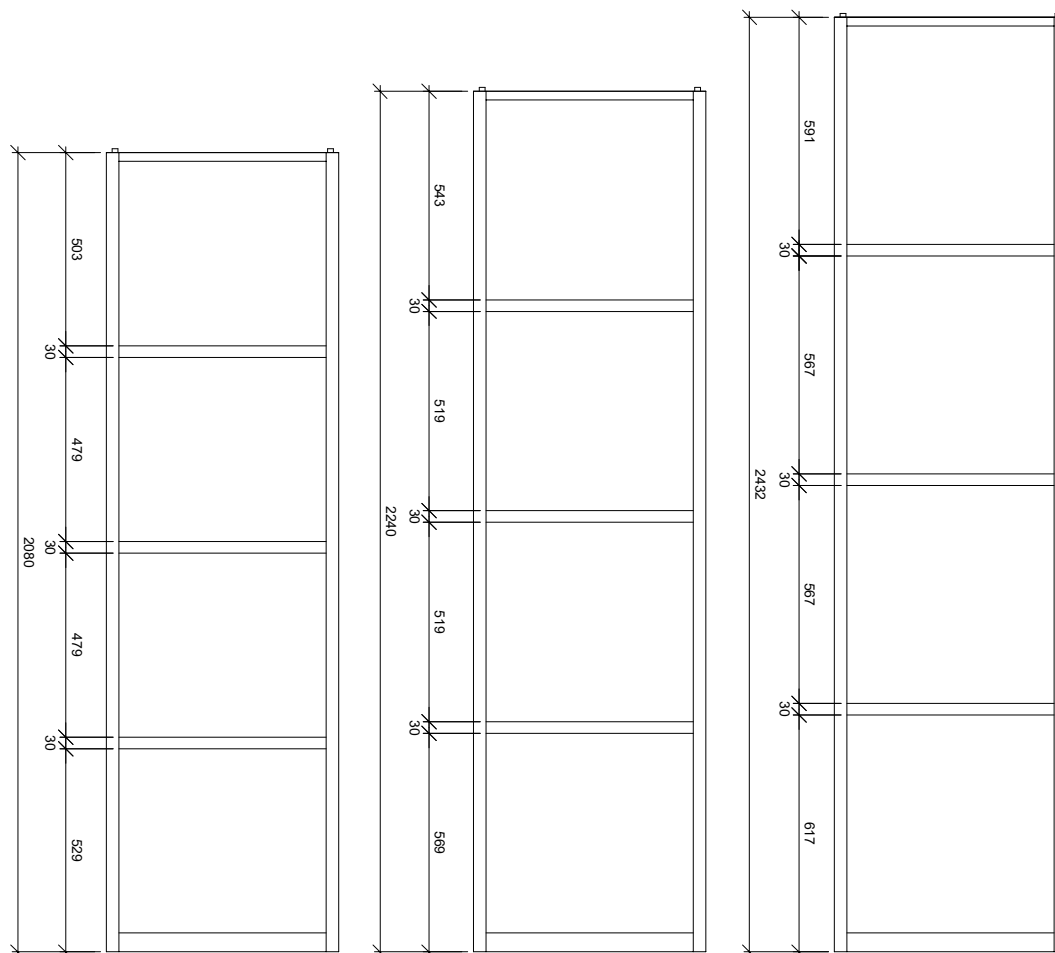

### Jakolistat Basic -oviin muille korkeuksille. Kiinnitys asennuksen yhteydessä.



- 1 kpl tai 3 kpl setteinä
- teippikiinnitys

Kiinnitys asennuspaikalla asiakkaan haluamille paikoille.  
Ilmoita aina oven tyyppi, listojen pituus määräytyy oivmallin mukaan.

<b>JL11SETTI5</b>	Matta-alumiini, 1 kpl, 5 oveen	<b>JL31SETTI5</b>	Valkoinen, 1 kpl, 5 oveen	<b>JL41SETTI5</b>	Musta, 1 kpl, 5 oveen
<b>JL11SETTI6</b>	Matta-alumiini, 1 kpl, 6 oveen	<b>JL31SETTI6</b>	Valkoinen, 1 kpl, 6 oveen	<b>JL41SETTI6</b>	Musta, 1 kpl, 6 oveen
<b>JL11SETTI7</b>	Matta-alumiini, 1 kpl, 7 oveen	<b>JL31SETTI7</b>	Valkoinen, 1 kpl, 7 oveen	<b>JL41SETTI7</b>	Musta, 1 kpl, 7 oveen
<b>JL11SETTI8</b>	Matta-alumiini, 1 kpl, 8 oveen	<b>JL31SETTI8</b>	Valkoinen, 1 kpl, 8 oveen	<b>JL41SETTI8</b>	Musta, 1 kpl, 8 oveen
<b>JL11SETTI9</b>	Matta-alumiini, 1 kpl, 9 oveen	<b>JL31SETTI9</b>	Valkoinen, 1 kpl, 9 oveen	<b>JL41SETTI9</b>	Musta, 1 kpl, 9 oveen
<b>JL11SETTI10</b>	Matta-alumiini, 1 kpl, 10 oveen	<b>JL31SETTI10</b>	Valkoinen, 1 kpl, 10 oveen	<b>JL41SETTI10</b>	Musta, 1 kpl, 10 oveen
<b>JL11SETTI11</b>	Matta-alumiini, 1 kpl, 11 oveen	<b>JL31SETTI11</b>	Valkoinen, 1 kpl, 11 oveen	<b>JL41SETTI11</b>	Musta, 1 kpl, 11 oveen
<b>JL11SETTI12</b>	Matta-alumiini, 1 kpl, 12 oveen	<b>JL31SETTI12</b>	Valkoinen, 1 kpl, 12 oveen	<b>JL41SETTI12</b>	Musta, 1 kpl, 12 oveen
<b>JL13SETTI5</b>	Matta-alumiini, 3 kpl, 5 oveen	<b>JL33SETTI5</b>	Valkoinen, 3 kpl, 5 oveen	<b>JL43SETTI5</b>	Musta, 3 kpl, 5 oveen
<b>JL13SETTI6</b>	Matta-alumiini, 3 kpl, 6 oveen	<b>JL33SETTI6</b>	Valkoinen, 3 kpl, 6 oveen	<b>JL43SETTI6</b>	Musta, 3 kpl, 6 oveen
<b>JL13SETTI7</b>	Matta-alumiini, 3 kpl, 7 oveen	<b>JL33SETTI7</b>	Valkoinen, 3 kpl, 7 oveen	<b>JL43SETTI7</b>	Musta, 3 kpl, 7 oveen
<b>JL13SETTI8</b>	Matta-alumiini, 3 kpl, 8 oveen	<b>JL33SETTI8</b>	Valkoinen, 3 kpl, 8 oveen	<b>JL43SETTI8</b>	Musta, 3 kpl, 8 oveen
<b>JL13SETTI9</b>	Matta-alumiini, 3 kpl, 9 oveen	<b>JL33SETTI9</b>	Valkoinen, 3 kpl, 9 oveen	<b>JL43SETTI9</b>	Musta, 3 kpl, 9 oveen
<b>JL13SETTI10</b>	Matta-alumiini, 3 kpl, 10 oveen	<b>JL33SETTI10</b>	Valkoinen, 3 kpl, 10 oveen	<b>JL43SETTI10</b>	Musta, 3 kpl, 10 oveen
<b>JL13SETTI11</b>	Matta-alumiini, 3 kpl, 11 oveen	<b>JL33SETTI11</b>	Valkoinen, 3 kpl, 11 oveen	<b>JL43SETTI11</b>	Musta, 3 kpl, 11 oveen
<b>JL13SETTI12</b>	Matta-alumiini, 3 kpl, 12 oveen	<b>JL33SETTI12</b>	Valkoinen, 3 kpl, 12 oveen	<b>JL43SETTI12</b>	Musta, 3 kpl, 12 oveen

# FRESCO - liukuovet

## FRESCO -liukuovet levymallit



Valkoinen melamiini  
VA \*\*



Vaalea harmaa  
melamiini VH \*\*



Valkoinen Saarni  
melamiini SV \*\*



Tammi  
melamiini TA \*\*



Mustatammi  
melamiini MT \*\*

## FRESCO -liukuovet lasi- ja peilimallit

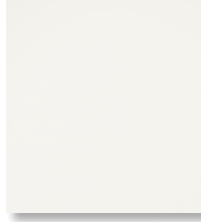

Maalattu valkoinen  
lasi WG \*\*



Maalattu musta  
lasi BG \*\*

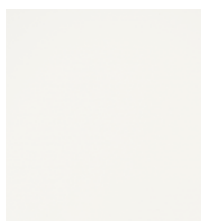

Mattavalkoinen lasi  
WM\*\*



Kirkas peili PE \*\*

## FRESCO -liukuovet

### Kehys F1

- kaikista malliston levy-, lasi- sekä peilimalleista
- soveltuu myös tilanjakajiksi (levyovet)
- ovet voidaan tilata sekä ala- että yläkantoisina
- voidaan tilata jakolistalla
- Alumiini, valkoinen, musta

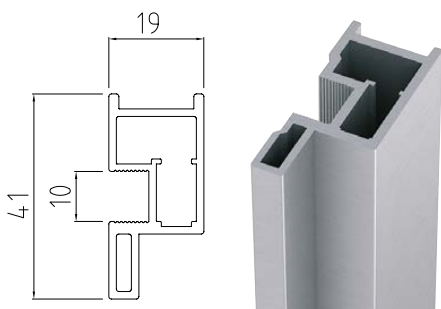

### Kehys F2

- kaikista malliston levy-, lasi- sekä peilimalleista
- soveltuu myös tilanjakajiksi (levyovet)
- ovet voidaan tilata sekä ala- että yläkantoisina
- voidaan tilata jakolistalla
- soveltuu parhaimmin suurikokoisiin oviin
- Alumiini ja valkoinen

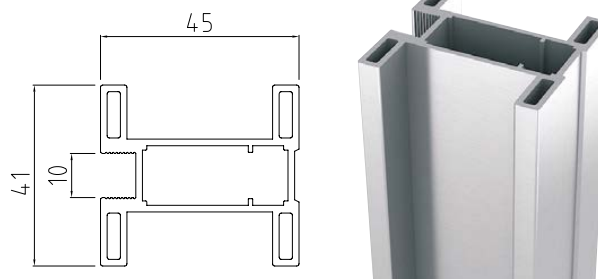

### Kehys F3 (vain alakantoinena)

- malliston 4 mm paksuista lasi- sekä peilimalleista
- ovet voidaan tilata vain alakantoisina
- lisätarvikkeena mahdollista saada pyöreä vedin
- ei jakolistalla
- erittäin ohut piilokehys
- ei sovellu tilanjakajaksi, koska oven sisäpuolella on alumiininen vahvistusprofiili sekä harmaa melamiininen sidelista
- vaatii hidastimen kanssa vetimen
- Alumiini ja valkoinen

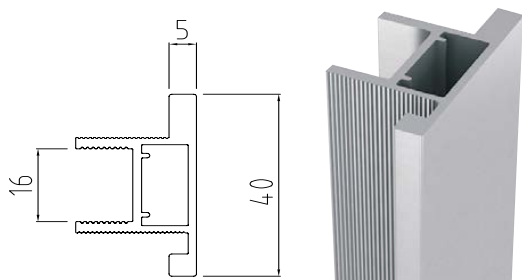

### Kehys F4=**Fresco smart**

- ovet voidaan tilata vain alakantoisina
- voidaan tilata jakolistalla
- ei hidastinta
- vain VA = valkoinen kehysväri

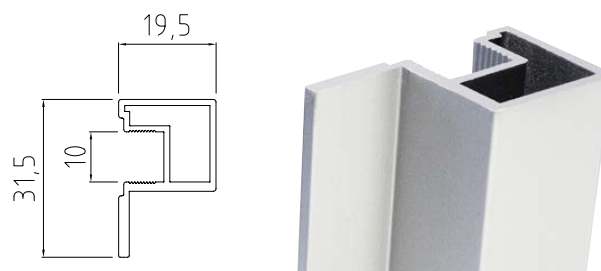

# FRESCO - liukuovet

FRESCO -liukuoviin on mahdollista valita kehys kolmesta eri vaihtoehdosta (Kehys F1, F2 ja F3)  
FRESCO -liukuovien kehysten ja liukujen värit ovat A = alumiini ( ei kehys F4) ja V = valkoinen,  
B = musta (kehys F1)

FRESCO -liukuovet / tilanjakajat on mahdollista asentaa sekä ala- että yläkantoisena  
FRESCO -tilanjakajiksi sopivat melamiinit, kahdella kehysvaihtoehdolla (F1 tai F2)

FRESCO -liukuoviin on mahdollista saada jakolistat (Kehys F1 tai F2)

FRESCO -liukuovien toimitusaika on 6 viikkoa



F3AWG + lisävaruste vedin

Ovimalli alumiini (A) kehys	Hinta-ryhmä A-kehys	Ovimalli valkoinen (V) kehys	Hinta-ryhmä V-kehys	Ovimalli musta (B) kehys	Hinta-ryhmä B-kehys	Kehys-malli	Oven väri
F1AVA**	5	F1VVA**	6	F1BVA**	6	F1	Valkoinen melamiini levy, VA
F1AVH**	5	F1VVH**	6	F1BVH**	6	F1	Vaalea harmaa melamiini levy, VH
F1ASV**	5	F1VSV**	6	F1BSV**	6	F1	Valkoinen saarni melamiini levy, SV
F1ATA**	5	F1VTA**	6	F1BTA**	6	F1	Tammi melamiini levy, TA
F1AMT**	5	F1VMT**	6	F1BMT**	6	F1	Mustatammi melamiini levy, MT
F1AWG**	6	F1VWG**	7	F1BWG**	7	F1	Maalattu valkoinen lasi, WG
F1ABG**	6	F1VBG**	7	F1BBG**	7	F1	Maalattu musta lasi, BG
F1AWM	7	F1VWM**	8	F1BWM**	8	F1	Mattavalkoinen lasi, WM
F1APE**	5	F1VPE**	6	F1BPE**	6	F1	Kirkas peili, PE
F2AVA**	6	F2VVA**	7			F2	Valkoinen melamiini levy, VA
F2AVH**	6	F2VVH**	7			F2	Vaalea harmaa melamiini levy, VH
F2ASV**	6	F2VSV**	7			F2	Valkoinen saarni melamiini levy, SV
F2ATA**	6	F2VTA**	7			F2	Tammi melamiini levy, TA
F2AMT**	6	F2VMT**	7			F2	Mustatammi melamiini levy, MT
F2AWG**	7	F2VWG**	8			F2	Maalattu valkoinen lasi, WG
F2ABG**	7	F2VBG**	8			F2	Maalattu musta lasi, BG
F2AWM*	7	F2VWM**	8			F2	Mattavalkoinen lasi, WM
F2APE**	6	F2VPE**	7			F2	Kirkas peili, PE
F3AWG**	8	F3VWG**	8			F3	Maalattu valkoinen lasi, WG
F3ABG**	8	F3VBG**	8			F3	Maalattu musta lasi, BG
F3APE**	6	F3VPE**	7			F3	Kirkas peili, PE

Oven väri	Paksuus	Maksimi-korkeus	Maksimi-leveys	Painoluokka kg / m <sup>2</sup>	Lisätietoa
Valkoinen melamiini levy, VA	10 mm	2730 mm	1800 mm	11 kg / m <sup>2</sup>	
Vaalea harmaa melamiini levy, VH	10 mm	2730 mm	1800 mm	11 kg / m <sup>2</sup>	
Valkoinen saarni melamiini levy, SV	10 mm	2780 mm	1800 mm	11 kg / m <sup>2</sup>	Syysuunta pystyyn
Tammi melamiini levy, TA	10 mm	2730 mm	1800 mm	11 kg / m <sup>2</sup>	Syysuunta pystyyn
Mustatammi melamiini levy, MT	10 mm	2730 mm	1800 mm	11 kg / m <sup>2</sup>	Syysuunta pystyyn
Maalattu valkoinen lasi, WG	4 mm	3000 mm	1800 mm	13 kg / m <sup>2</sup>	Takana turvakalvo (myös yläkantoisissa)
Maalattu musta lasi, BG	4 mm	3000 mm	1800 mm	13 kg / m <sup>2</sup>	Takana turvakalvo (myös yläkantoisissa)
Kirkas peili, PE	4 mm	3000 mm	1800 mm	13 kg / m <sup>2</sup>	Takana turvakalvo (myös yläkantoisissa)

Kirkas tiivistenauha kehysten ja peiliosan (4 ja 6 mm) välissä.

# FRESCO - liukuovet

## FRESCO -liukuovien vakiomitoitus alakantoisena

Oven leveys	UKM korkeus 2061 mm		UKK korkeus 2221 mm		UKM+UKY korkeus 2413 mm		
505 mm	UFJKM5OV	UFJKM5OVJ	UFJK5OV	UFJK5OVJ	UFJY5OV	UFJY5OVJ	J -loppuinen koodi kahdella samankokoisella ovilevyllä.
605 mm	UFJKM6OV	UFJKM6OVJ	UFJK6OV	UFJK6OVJ	UFJY6OV	UFJY6OVJ	
705 mm	UFJKM7OV	UFJKM7OVJ	UFJK7OV	UFJK7OVJ	UFJY7OV	UFJY7OVJ	
805 mm	UFJKM8OV	UFJKM8OVJ	UFJK8OV	UFJK8OVJ	UFJY8OV	UFJY8OVJ	
905 mm	UFJKM9OV	UFJKM9OVJ	UFJK9OV	UFJK9OVJ	UFJY9OV	UFJY9OVJ	
1005 mm	UFJKM10OV	UFJKM10OVJ	UFJK10OV	UFJK10OVJ	UFJY10OV	UFJY10OVJ	
1205 mm	UFJKM12OV	UFJKM12OVJ	UFJK12OV	UFJK12OVJ	UFJY12OV	UFJY12OVJ	*) Huom! maks pinta-ala 4,5 m <sup>2</sup>

## FRESCO -liukuovien mittajoustava mitoitus alakantoisena

Oven leveys max	Oven korkeus max 2100 mm		Oven korkeus max 2550 mm		Oven korkeus max 2750 mm		Oven korkeus max 3000 mm	
600 mm	UF6OV210	UF6OV210J	UF6OV255	UF6OV255J	UF6OV275	UF6OV275J	UF6OV300	UF6OV300J
800 mm	UF8OV210	UF8OV210J	UF8OV255	UF8OV255J	UF8OV275	UF8OV275J	UF8OV300	UF8OV300J
1000 mm	UF10OV210	UF10OV210J	UF10OV255	UF10OV255J	UF10OV275	UF10OV275J	UF10OV300	UF10OV300J
1200 mm	UF12OV210	UF12OV210J	UF12OV255	UF12OV255J	UF12OV275	UF12OV275J	UF12OV300	UF12OV300J
1400 mm	UF14OV210	UF14OV210J	UF14OV255	UF14OV255J	UF14OV275	UF14OV275J	UF14OV300 *)	UF14OV300J *)
1600 mm	UF16OV210	UF16OV210J	UF16OV255	UF16OV255J	UF16OV275 *)	UF16OV275J *)	UF16OV300 *)	UF16OV300J *)
1800 mm	UF18OV210	UF18OV210J	UF18OV255	UF18OV255J	UF18OV275 *)	UF18OV275J *)	*) Huom! maks pinta-ala 4,5 m <sup>2</sup>	

## FRESCO -liukuovien mittajoustava mitoitus yläkantoisena (ei F3 ja F4 kehyksellä)

Oven leveys max	Oven korkeus max 2100 mm		Oven korkeus max 2550 mm		Oven korkeus max 2750 mm		Oven korkeus max 3000 mm	
600 mm	UF6OV210Y	UF6OV210YJ	UF6OV255Y	UF6OV255YJ	UF6OV275Y	UF6OV275YJ	UF6OV300Y	UF6OV300YJ
800 mm	UF8OV210Y	UF8OV210YJ	UF8OV255Y	UF8OV255YJ	UF8OV275Y	UF8OV275YJ	UF8OV300Y	UF8OV300YJ
1000 mm	UF10OV210Y	UF10OV210YJ	UF10OV255Y	UF10OV255YJ	UF10OV275Y	UF10OV275YJ	UF10OV300Y	UF10OV300YJ
1200 mm	UF12OV210Y	UF12OV210YJ	UF12OV255Y	UF12OV255YJ	UF12OV275Y	UF12OV275YJ	UF12OV300Y	UF12OV300YJ
1400 mm	UF14OV210Y	UF14OV210YJ	UF14OV255Y	UF14OV255YJ	UF14OV275Y	UF14OV275YJ	UF14OV300Y *)	UF14OV300YJ *)
1600 mm	UF16OV210Y	UF16OV210YJ	UF16OV255Y	UF16OV255YJ	UF16OV275Y *)	UF16OV275YJ *)	UF16OV300Y *)	UF16OV300YJ *)
1800 mm	UF18OV210Y	UF18OV210YJ	UF18OV255Y	UF18OV255YJ	UF18OV275Y *)	UF18OV275YJ *)	*) Huom! maks pinta-ala 4,5 m <sup>2</sup>	

Mittajoustavia ovia tilatessa ilmoitetaan AINA oven mitat, korkeus ja leveys

Oven korkeus = aukko - 57 mm alakantoisena

Oven korkeus = **aukko** - 71 mm yläkantoisena **kattokiinnityksessä**.

Huomioi, yläliukukisko + alaohjain vaatii tilaa 71 mm

Oven korkeus = **kiinnityskorkeus** -71 mm yläkantoisena **seinäkiinnityksessä**. Huomioi, yläliukukisko + alaohjain vaatii tilaa 71 mm.

Kiinnityskorkeudeksi suositellaan 85 mm aukosta ylöspäin.

- Oven minimileveys 450 mm,
- Hidastimen kanssa oven minimileveys on 620 mm
- Oven minimikorkeus 500 mm
- Oven maksimi pinta-ala on 4,5 m<sup>2</sup>

Valittaessa kehyksen F3 on huomioitavaa

- oven maksimikoko on lev. 1200 x kork. 3000 mm

Ilman väljakajia

Koodi esim.  
UFJKM5OV



Väljakajan paikka vakio

Oven rakenne, koostuu kahdesta samankokoisesta erillisestä ovilevystä.

Ovilevyt täysin samasta materiaalista ja väristä.

Koodi esim.  
UFJKM5OVJ



Väljakajan mittakuva

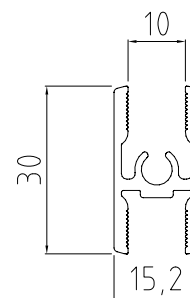

# FRESCO - liukuovet

## FRESCO -liukuovet

### Alakantoinen 1-osainen

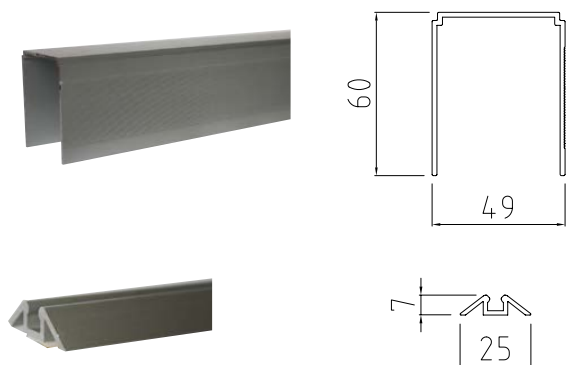

### Alakantoinen 2-osainen

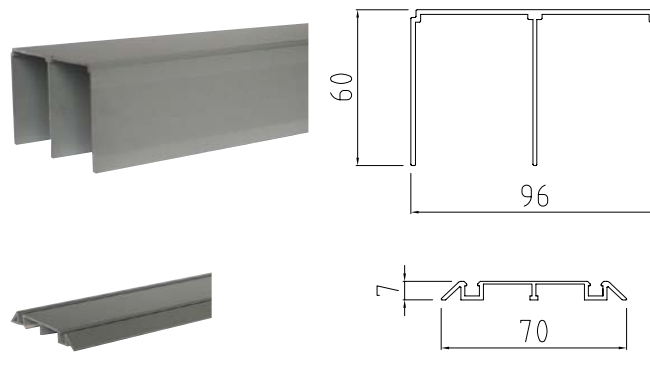

### Vakiovarusteena alakantoisessa liukuovessa

Alakantoinen  
yläpyörästö,  
2kpl

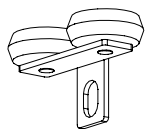

Alakantoinen  
alapyörästö,  
2kpl

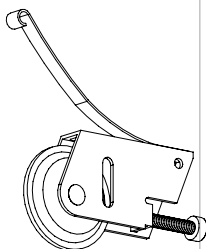

Ovikohdistimet, 1 kpl / ovi

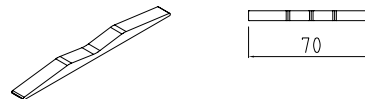

Silikoni stopparit, 1 kpl / ovi

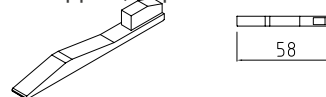

### FRESCO -mittajoustavien liukuovien lisävarusteet alakantoinen

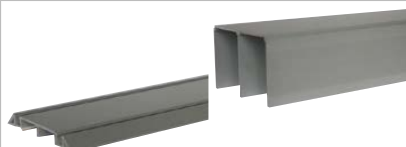
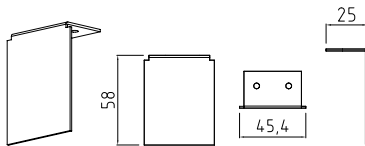
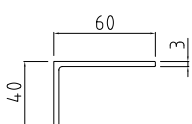
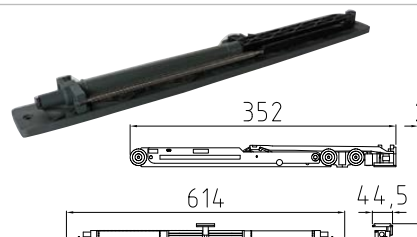
Lisävaruste Kehys F1, F2 ja F3	Tilaukoodi	Värit	Tuotetieto
	<b>FJLIU1AL</b> <b>FJLIU1VA</b> <b>FJLIU1MU</b>	AL (alumiini) VA (valkoinen) MU (musta)	yksirivinen alakantoinen oven ylä- ja alaliukukisko - maksimipituus 5000 mm
	<b>FJLIU2AL</b> <b>FJLIU2VA</b> <b>FJLIU2MU</b>	AL (alumiini) VA (valkoinen) MU (musta)	kaksirivinen alakantoinen oven ylä- ja alaliukukisko - maksimipituus 5000 mm
	<b>FJLIUPÄAL</b> <b>FJLIUPÄVA</b> <b>FJLIUPÄMU</b>	AL (alumiini) VA (valkoinen) MU (musta)	alakantoinen yläliukukiskon päätykappale - käytetään, kun yläliukukiskon pää jää näkyville - kaksiriviseen liukukiskoon 2kpl / pääty
	<b>FJLIUSEKIAL</b>	AL (alumiini)	alakantoinen yläkiskon seinäkiinnityshela - jm - helan poikkileikkausmitat tai 60 x 40 x 3
	<b>FJLIUHID</b> <b>FJLIUHIDMID</b>	Hidastin oven reunaan Hidastin oven keskelle	Ovien hidastimet toimitetaan oven painoluokan mukaisesti. - alakantoisille liukuoville (oven minimileveys 620 mm) - päätyhidastin asennetaan reunimmaisille oville - keskihidastin tarvittaessa muille  - 1 kpl / ovi

## FRESCO yläkantoiset liukuovet



### Yläkantoinen, ei hidastimella

Vaatii ainakin yhden liukukiskopeitteen, kuvassa peitteen kanssa

Yläkantoisen oven yläreuna

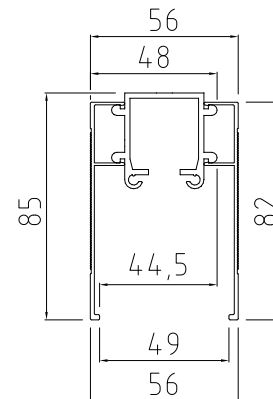

### Vakiovarusteena yläkantoisessa liukuovessa

Yläkantoinen yläpyörästä

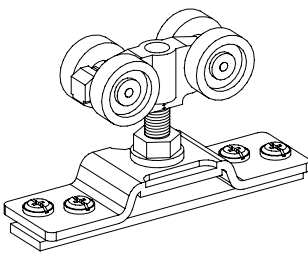

Kohdistin

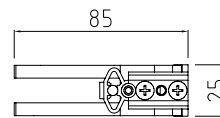
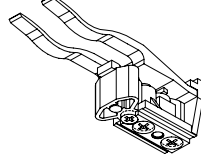

Pysäytin

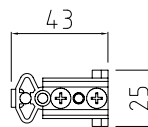
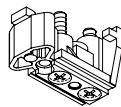



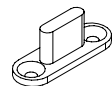

Lattiaan kiinnitettävä alaohjain



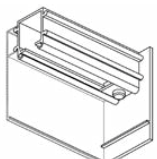
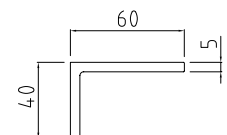
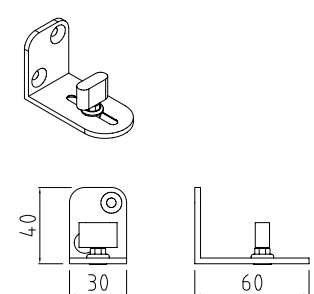
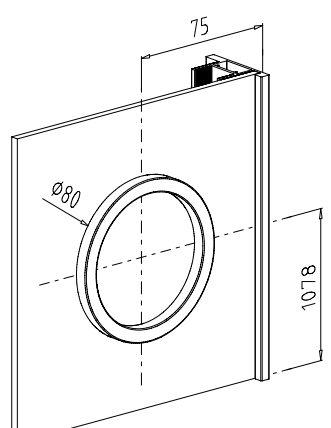

# FRESCO yläkantoiset liukuovet

## FRESCO -mittajoustavien liukuovien lisävarusteet yläkantoinen

Lisävaruste Kehys F1 ja F2	Tilauskoodi	Värit	Tuotetieto
 <p>kuvassa liukukiskon peitteen kanssa</p>	<b>FJLIUYAL</b>	AL (alumiini)	yläkantoinen liukukisko - maksimipituus 4800 mm - vaatii ainakin yhden liukukiskon peitteen - lev 40 mm, kork 36 mm
	<b>FJLIUYPEAL</b> <b>FJLIUYPEVA</b> <b>FJLIUYPEMU</b>	AL (alumiini) VA (valkoinen) MU (musta)	yläkantoisen liukukiskon peite - jm
 <p>päätykappale</p>	<b>FJLIUYPÄALV</b> (vasen) <b>FJLIUYPÄALO</b> (oikea) <b>FJLIUYPÄVAV</b> (vasen) <b>FJLIUYPÄVAO</b> (oikea) <b>FJLIUYPÄMUV</b> (vasen) <b>FJLIUYPÄMUO</b> (oikea)	AL (alumiini) VA (valkoinen) MU (musta)	yläkantoisen liukukiskon päätykappale - 1 kpl - 70 mm leveä - käytetään, kun yläkiskon pää jää näkyviin - viimeistely mukana tulevalla teipattavalla viimeistelykulmalla
	<b>FJLIUSEKI</b>	alumiini	yläkantoisen liukukiskon seinäkiinnityshela - jm - helan poikkileikkausmitat tai 60 x 40 x 5 - suositus, hela tilataan 15 mm lyhyempänä / näkyvä pääty, kuin liukukiskot
	<b>FJLIUYOAO</b>	maalattu harmaa	seinälle kiinnitettävän yläkantoisen oven alaohjain - 1 kpl - käytetään, jos lattiaan ei voida porata reikiä alaohjainta varten ( esim. lattialämmitys) - Huom! otettava huomioon oven mitoituksessa kts. erillinen mitoitusohje
Lisävaruste Kehys F3	Tilauskoodi	Värit	Tuotetieto
<p>Asennusmitat vetimille</p> 	<b>FJVED3V</b> (vasen) + ovelle lisäpiirre FJVJ  <b>FJVED3O</b> (oikea) + ovelle lisäpiirre FJVO	RST	pyöreä vedin - 1 kpl - ulkomitan halkaisija 80 mm - vedin valmiiksi asennettuna liukuoveen, paikka vakio, kätsisyys määritellään lisäpiirteellä  - vedin tilataan erillisenä (FJVED3V tai FJVED3O) + lisäpiirre ovelle (FJVJ tai FJVO)
			

# FRESCO Smart - liukuovet

## FRESCO -liukuovet levymallit



Valkoinen melamiini VA \*\*

Vaalea harmaa melamiini VH \*\*



Valkoinen Saarni melamiini SV \*\*

Tammi melamiini TA \*\*



Mustatammi melamiini MT \*\*

## FRESCO -liukuovet lasi- ja peilimallit

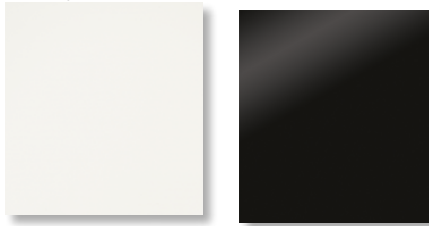

Maalattu valkoinen lasi WG \*\*

Maalattu musta lasi BG \*\*



Mattavalkoinen lasi WM\*\*

Kirkas peili PE \*\*

### Kehys F4

- vain VA = valkoinen kehysväri
- ovet voidaan tilata vain alakantoisina
- voidaan tilata jakolistalla
- ei hidastinta

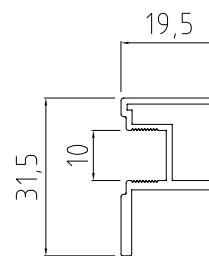

Ovimalli valkoinen (V)kehys	Hintaryhmä	Kehysmalli	Oven väri	Paksuus	Maksimikorkeus	Maksimi-leveys	Painoluokka kg / m <sup>2</sup>
F4VVA**	5	F4	Valkoinen melamiini levy, VA	10 mm	2730 mm	1200 mm	11 kg / m <sup>2</sup>
F4VVH**	5	F4	Vaalea harmaa melamiini levy, VH	10 mm	2730 mm	1200 mm	11 kg / m <sup>2</sup>
F4VSV**	5	F4	Valkoinen saarni melamiini levy, SV	10 mm	2780 mm	1200 mm	11 kg / m <sup>2</sup>
F4VTA**	5	F4	Tammi melamiini levy, TA	10 mm	2730 mm	1200 mm	11 kg / m <sup>2</sup>
F4VMT**	5	F4	Mustatammi melamiini levy, MT	10 mm	2730 mm	1200 mm	11 kg / m <sup>2</sup>
F4VWG**	6	F4	Maalattu valkoinen lasi, WG	4 mm	2750 mm	1200 mm	13 kg / m <sup>2</sup>
F4VBG**	6	F4	Maalattu musta lasi, BG	4 mm	2750 mm	1200 mm	13 kg / m <sup>2</sup>
F4VWM**	7	F4	Matta valkoinen lasi, WM	4 mm	2750 mm	1200 mm	13 kg / m <sup>2</sup>
F4VPE**	5	F4	Kirkas peili, PE	4 mm	2750 mm	1200 mm	13 kg / m <sup>2</sup>

### Lisävaruste Fresco Smart -liukuovimallisto, kehys F4

	<b>FSJLIU1VA</b>	Fresco Smart - yksirivinen alakantoisen oven ylä- ja alaliukukisko - valkoinen - maksimipituus 5000 mm
	<b>FSJLIU2VA</b>	Fresco Smart - kaksirivinen alakantoisen oven ylä- ja alaliukukisko - valkoinen - maksimipituus 5000 mm
	<b>FSJLIUPÄVA</b>	Fresco Smart - yläliukukiskon päätykappale - valkoinen - käytetään, kun yläliukukiskon pää jää näkyville - kaksiriviseen liukukiskoon 2kpl / pääty
	<b>FJLIUSEKIAL</b>	Yläkiskon seinäkiinnityshela - jm - helan poikkileikkausmitat tai 60 x 40 x 3 - alumiini

# FRESCO Smart - liukuovet

## FRESCO Smart liukuovien vakio mitoitus alakantoisena

Oven leveys	UKM korkeus 2081 mm		UKK korkeus 2241 mm		UKM+UKY korkeus 2433 mm	
505 mm	UFSJKM5OV	UFSJKM5OVJ	UFSJK5OV	UFSJK5OVJ	UFSJY5OV	UFSJY5OVJ
605 mm	UFSJKM6OV	UFSJKM6OVJ	UFSJK6OV	UFSJK6OVJ	UFSJY6OV	UFSJY6OVJ
705 mm	UFSJKM7OV	UFSJKM7OVJ	UFSJK7OV	UFSJK7OVJ	UFSJY7OV	UFSJY7OVJ
805 mm	UFSJKM8OV	UFSJKM8OVJ	UFSJK8OV	UFSJK8OVJ	UFSJY8OV	UFSJY8OVJ
905 mm	UFSJKM9OV	UFSJKM9OVJ	UFSJK9OV	UFSJK9OVJ	UFSJY9OV	UFSJY9OVJ
1005 mm	UFSJKM10OV	UFSJKM10OVJ	UFSJK10OV	UFSJK10OVJ	UFSJY10OV	UFSJY10OVJ

J -loppuinen koodi kahdella samankokoisella ovilevyllä.

## FRESCO Smart liukuovien mittajoustava mitoitus alakantoisena

Oven leveys max	Oven korkeus max 2100 mm		Oven korkeus max 2550 mm		Oven korkeus max 2750 mm	
600 mm	UF6OV210	UF6OV210J	UF6OV255	UF6OV255J	UF6OV275	UF6OV275J
800 mm	UF8OV210	UF8OV210J	UF8OV255	UF8OV255J	UF8OV275	UF8OV275J
1000 mm	UF10OV210	UF10OV210J	UF10OV255	UF10OV255J	UF10OV275	UF10OV275J
1200 mm	UF12OV210	UF12OV210J	UF12OV255	UF12OV255J	UF12OV275	UF12OV275J

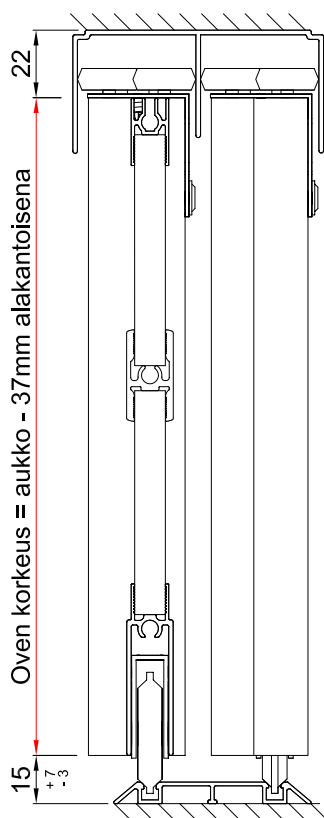

### Fresco Smart alakantoisen mittajoustavan liukuoven mitoitus

#### Oven korkeus

**Aukko** - 37 mm alakantoisena

Mittajoustavia ovia tilatessa ilmoitetaan AINA oven mitat, korkeus ja leveys

#### Oven minimi

- leveys 450 mm
- korkeus 880 mm

#### Oven maksimi

- leveys 1200 mm
- korkeus 2750 mm

### 2 - osainen Fresco Smart liukukisko ja yksi päätykappale

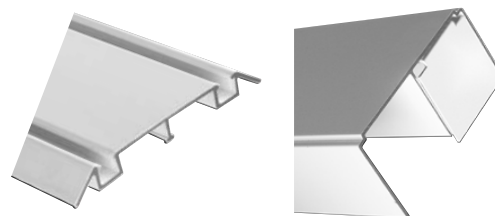

### Vakiovarusteena Fresco Smart liukuovessa

Yläpyörästä 2 kpl

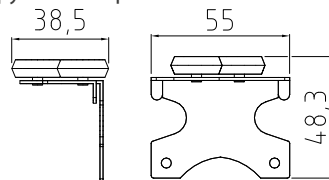

Ovikohdistin 1 kpl / ovi

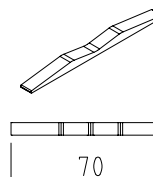

Aläpyörästä 2 kpl

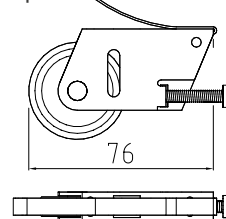

Silikonipöytä 1 kpl / ovi

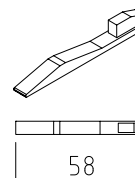

### Ilman väljakajia

Koodi esim.  
UFSJKM5OV



### Väljakajan paikka vakio

Oven rakenne, koostuu kahdesta samankokoisesta erillisestä ovilevystä.

Ovilevyt täysin samasta materiaalista ja väristä.

Koodi esim.  
UFSJKM5OVJ



### Väljakajan mittakuva

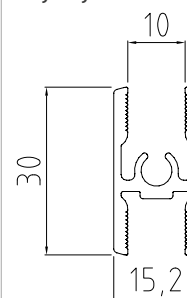

# FRESCO - liukuovet

## FRESCO -mittajoustavien liukuovien mitoitusohjeita

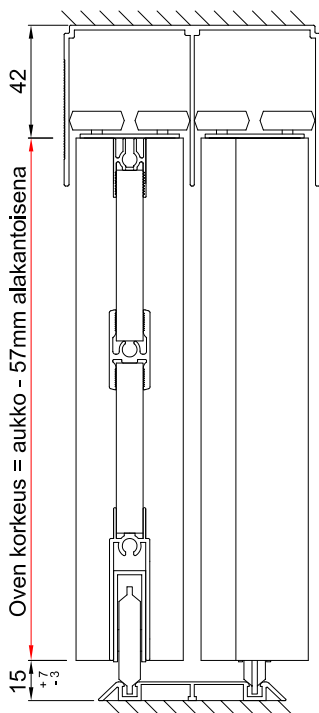

**Alakantoisen mittajoustavan liukuoven mitoitus**

**Oven korkeus**

**Aukko - 57 mm alakantoisena**

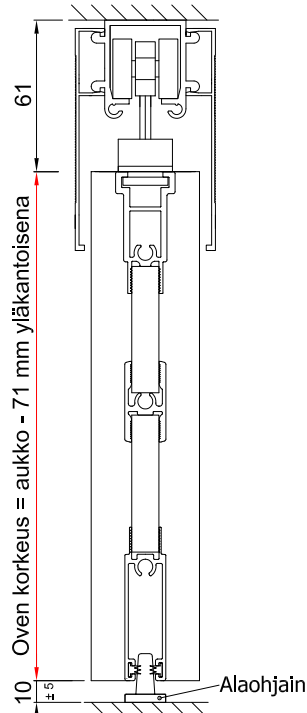

**Yläkantoisen mittajoustavan liukuoven mitoitus**

**Oven korkeus**

**Aukko - 71 mm yläkantoisena kattokiinnityksessä.**

**Kiinnityskorkeus -71 mm yläkantoisena seinäkiinnityksessä.** Kiinnityskorkeudeksi suositellaan 85 mm aukosta ylöspäin.

Yläliukukisko + alaohjain vaatii tilaa 71 mm.

Tilanjako-oven mitoitus, yläkantoinen, lattiaan kiinnitettävä alaohjain (lev. 48 mm), Kehys F2 (lev. 45 mm)

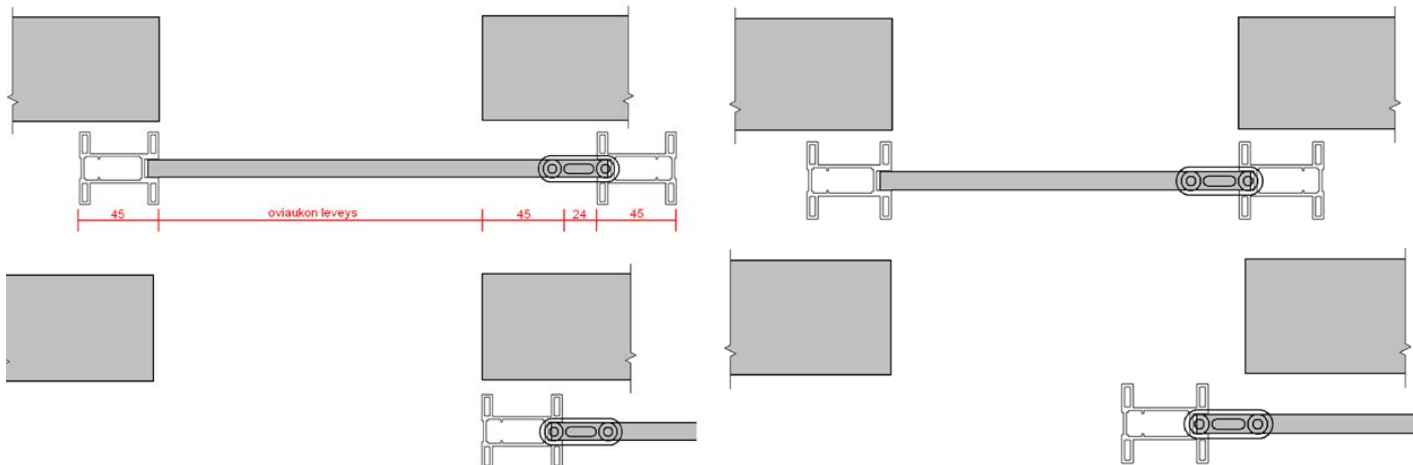

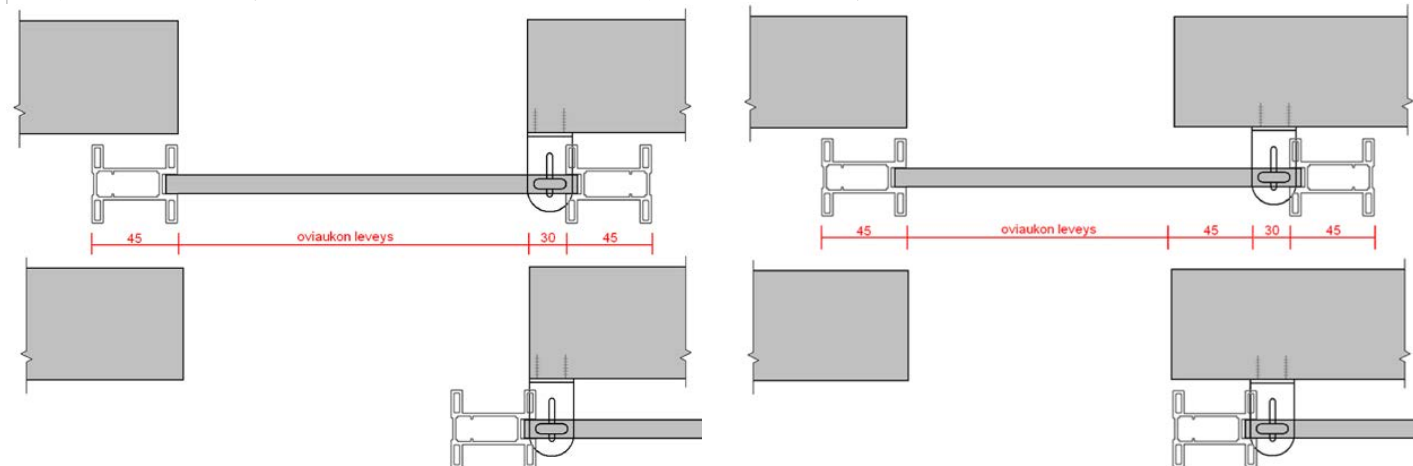

Tilanjako-oven mitoitus, yläkantoinen, seinälle kiinnitettävä alaohjain (lev. 30 mm), Kehys F2 (lev. 45 mm)

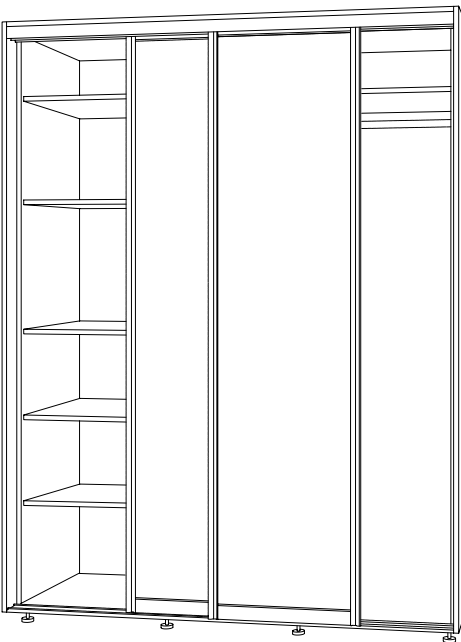
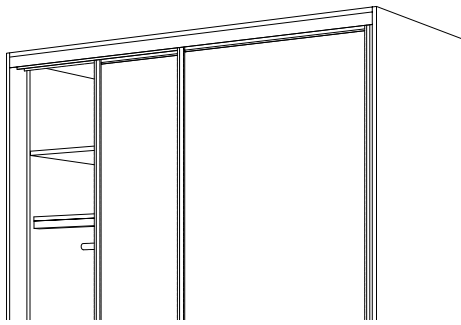

# Asennuslevyt

Tuote	Tuotekoodi	Tuotetiedot
Päätylevyt		
	<p><b>UEKMPÄÄTY56</b>  <b>UEKKPÄÄTY56</b>  <b>UEKMYPÄÄTY56</b></p> <p>2134 x 565 x 16 mm, UKM -korkeus                  2294 x 565 x 16 mm, UKK -korkeus                  2486 x 565 x 16 mm, UKM + UKY -korkeus</p> <p><b>UEKMPÄÄTY66</b>  <b>UEKKPÄÄTY66</b>  <b>UEKMYPÄÄTY66</b></p> <p>2134 x 660 x 16 mm, UKM -korkeus                  2294 x 660 x 16 mm, UKK -korkeus                  2486 x 660 x 16 mm, UKM + UKY -korkeus</p>	<p>Melamiinipinnoitettu kalustelastulevy                  HR1/VA Valkoinen                  HR2/ 196VL Vaalea tammi                  HR2/HM Harmaa                  HR2/TM Tammi luonnonvärinen                  HR2/HG Tumma harmaa                  HR2/ 197VL Beige</p> <p>Päätylevyn korkeus = oven korkeus + 54 mm.</p> <p><b>UELEVY</b></p> <p>Muut vakiosta poikkeavat levymitat.                  Ilmoita mitta korkeus (syysuunta) x leveys millimetreinä.</p> <p>Levytuotteiden maksimitat:                  HR1/VA 2600 x 1200 x 16 mm                  HR2, HM, TM, HG, 196VL ja 197VL 2600 x 1200 x 16 mm                  Hinta m<sup>2</sup> + lisätyömääräin M021</p> <p><b>M021</b></p> <p>Lisätyömääräin UELEVY:lle</p>
	<p><b>M021</b></p>	
Yläkansi		
	<p><b>UEYKA56</b>  <b>UEYKA66</b></p> <p>x 565 x 16 mm, maksimipituus 2400 mm                  x 660 x 16 mm, maksimipituus 2400 mm</p>	<p>Melamiinipinnoitettu kalustelastulevy                  HR1/VA Valkoinen                  HR2/ 196VL Vaalea tammi                  HR2/HM Harmaa                  HR2/TM Tammi luonnonvärinen                  HR2/HG Tumma harmaa                  HR2/ 197VL Beige</p> <p>Jm -hinta</p> <p><b>UELEVY</b></p> <p>Muut vakiosta poikkeavat levymitat.                  Ilmoita mitta korkeus (syysuunta) x leveys millimetreinä.</p> <p>Levytuotteiden maksimitat:                  HR1/VA 2600 x 1200 x 16 mm                  HR2, HM, TM, HG, 196VL ja 197VL 2600 x 1200 x 16 mm                  Hinta m<sup>2</sup> + lisätyömääräin M021</p> <p><b>M021</b></p> <p>Lisätyömääräin UELEVY:lle</p>
	<p><b>M021</b></p>	

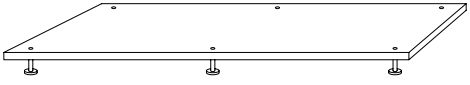





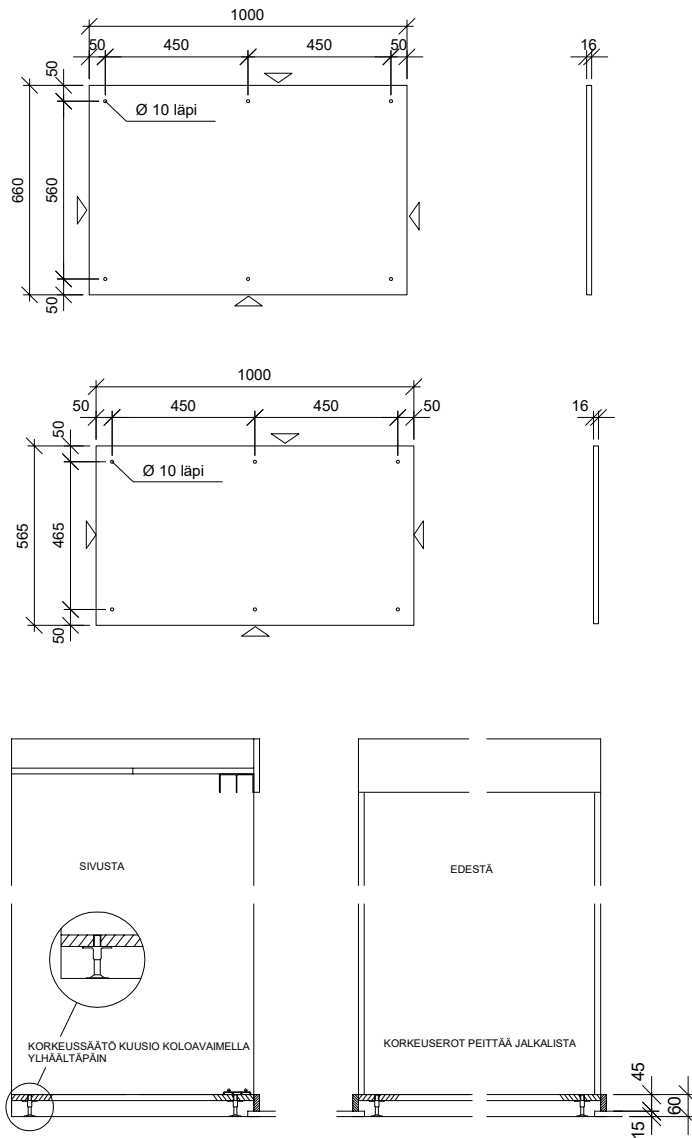

# Päätylevyt, yläkannet

Tuote	Tuotekoodi	Tuotetiedot
<b>Asennuslevy</b>		
	<b>USJASLEVY56J40</b> <b>USJASLEVY56J60</b>	syvyys 565 mm, vahvuus 16 mm, jalan korkeus 40 mm syvyys 565 mm, vahvuus 16 mm, jalan korkeus 60 mm
	<b>USJASLEVY66J40</b> <b>USJASLEVY66J60</b>	syvyys 660 mm, vahvuus 16 mm, jalan korkeus 40 mm syvyys 660 mm, vahvuus 16 mm, jalan korkeus 60 mm
	<b>ASJALKA40</b> <b>ASJALKA60</b>	Asennuslevyn etureunaan asennetaan jalkalistat. Jalkalistat eivät sisälly toimitukseen. Jm -hinta Pituus ryhmän mukaan, maksimipituus 2490 mm  Materiaali: VA / valkoinen melamiinipinnoitettu kalustelastulevy  Säätöjalka lisävarusteena: 40 mm, säätövara 40-60 mm 60 mm, säätövara 60-80 mm

**Porausohje muille mitoille: Päätyporaus aina sama, välireikä väli maksimi 550 mm**













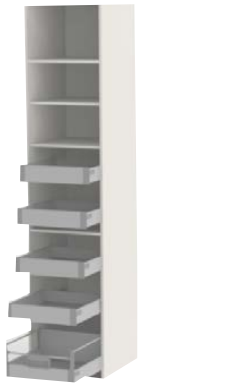

Rungot vain vakiomittaisina, ei syvyys- eikä leveysmuutoksia.

Runko 2278 mm	Runko 2118 mm	Hyllykomero runko 2278 mm	Hyllykomero runko 2118 mm
			
Tuotekoodi	Tuote	Korkeus x leveys x syvyys	Tuotetieto
UEKK4VA UEKK5VA UEKK6VA UEKK8VA UEKK10VA	Runko UEKK	2278 x 400 x 565 mm 2278 x 500 x 565 mm 2278 x 600 x 565 mm 2278 x 800 x 565 mm 2278 x 1000 x 565 mm	Lisävarusteet oman valinnan mukaan, toimitus erillisenä pakettina. M-syvyys <b>O</b> 800 ja 1000 lev.
UEKM4VA UEKM5VA UEKM6VA UEKM8VA UEKM10VA	Runko UEKM	2118 x 400 x 565 mm 2118 x 500 x 565 mm 2118 x 600 x 565 mm 2118 x 800 x 565 mm 2118 x 1000 x 565 mm	Lisävarusteet oman valinnan mukaan, toimitus erillisenä pakettina. M-syvyys <b>O</b> 800 ja 1000 lev.
UEKK4H UEKK5H UEKK6H	Hyllykomero UEKK	2278 x 400 x 565 mm 2278 x 500 x 565 mm 2278 x 600 x 565 mm	5 x hylly (ylin ja toinen alhaalta kiinteä) M-syvyys
UEKM4H UEKM5H UEKM6H	Hyllykomero UEKM	2118 x 400 x 565 mm 2118 x 500 x 565 mm 2118 x 600 x 565 mm	4 x hylly (toinen alhaalta kiinteä) M-syvyys
Pyykkikomero runko 2278 mm	Pyykkikomero runko 2118 mm	Korikomero runko 2278 mm	Korikomero runko 2118 mm
			
Tuotekoodi	Tuote	Korkeus x leveys x syvyys	Tuotetieto
UEKK4LK UEKK5LK UEKK6LK	Pyykkikomero UEKK	2278 x 400 x 565 mm 2278 x 500 x 565 mm 2278 x 600 x 565 mm	1 x matala kori SJ_LMS (SJ_LM) 3 x syvä kori SJ_LKS (SJ_LK) 3 x hylly (alin ja ylin kiinteä), M-syvyys
UEKM4LK UEKM5LK UEKM6LK	Pyykkikomero UEKM	2118 x 400 x 565 mm 2118 x 500 x 565 mm 2118 x 600 x 565 mm	1 x matala kori SJ_LMS (SJ_LM) 3 x syvä kori SJ_LKS (SJ_LK) 3 x hylly (alin kiinteä), M-syvyys
UEKK4LM UEKK5LM UEKK6LM	Korikomero UEKK	2278 x 400 x 565 mm 2278 x 500 x 565 mm 2278 x 600 x 565 mm	5 x matala kori SJ_LMS (SJ_LM) 4 x hylly (alin ja ylin kiinteä), M-syvyys
UEKM4LM UEKM5LM UEKM6LM	Korikomero UEKM	2118 x 400 x 565 mm 2118 x 500 x 565 mm 2118 x 600 x 565 mm	5 x matala kori SJ4-8LMS (SJ4-8LM) 5 x matala kori SJ10LM 3 x hylly (alin kiinteä), M-syvyys

**E** = tuotteista ei erikoistöitä**O** = toimitus vain osina











Rungot vain vakiomittaisina, ei syvyys- eikä leveysmuutoksia.

Tarvikekomero runko 2278 mm	Tarvikekomero 2118 mm	Sisälaatikkokom. runko 2278mm	Sisälaatikkokom. runko 2118 mm
 	 	 	 
Tuotekoodi	Tuote	Korkeus x leveys x syvyys	Tuotetieto
<b>UEKK40TAZ</b> <b>UEKK50TAZ</b> <b>UEKK60TAZ</b>	Tarvikekomero UEKK	2278 x 400 x 565 mm 2278 x 500 x 565 mm 2278 x 600 x 565 mm	2 x matala sisälaatikko SL_Z(M) 1 x korkea sisälaatikko SL_ZK(M) 1 x tanko SJ_VT 2 x kiinteä hylly M-syvyys
<b>UEKM40TAZ</b> <b>UEKM50TAZ</b> <b>UEKM60TAZ</b>	Tarvikekomero UEKM	2118 x 400 x 565 mm 2118 x 500 x 565 mm 2118 x 600 x 565 mm	2 x matala sisälaatikko SL_Z(M) 1 x korkea sisälaatikko SL_ZK(M) 1 x tanko SJ_VT 1 x kiinteä hylly M-syvyys
<b>UEKK40SZ</b> <b>UEKK50SZ</b> <b>UEKK60SZ</b> <b>UEKK80SZ</b> <b>UEKK100SZ</b>	Sisälaatikkokomero UEKK	2278 x 400 x 565 mm 2278 x 500 x 565 mm 2278 x 600 x 565 mm 2278 x 800 x 565 mm 2278 x 1000 x 565 mm	4 x matala sisälaatikko SL_Z(M) 1 x korkea sisälaatikko SL_ZK(M) 4 x hylly (alin ja ylin kiinteä) M-syvyys  800 ja 1000 lev.
<b>UEKM40SZ</b> <b>UEKM50SZ</b> <b>UEKM60SZ</b> <b>UEKM80SZ</b> <b>UEKM100SZ</b>	Sisälaatikkokomero UEKM	2118 x 400 x 565 mm 2118 x 500 x 565 mm 2118 x 600 x 565 mm 2118 x 800 x 565 mm 2118 x 1000 x 565 mm	4 x matala sisälaatikko SL_Z(M) 1 x korkea sisälaatikko SL_ZK(M) 3 x hylly (alin kiinteä) M-syvyys  800 ja 1000 lev.
Siivouskomero runko 2278 mm	Siivouskomero runko 2118 mm		
 	 		
Tuotekoodi	Tuote	Korkeus x leveys x syvyys	Tuotetieto
<b>UEKK4SN</b> <b>UEKK5SN</b> <b>UEKK6SN</b>	Siivouskomero UEKK	2278 x 400 x 565 mm 2278 x 500 x 565 mm 2278 x 600 x 565 mm	1 x letkuhylly 1 x kiinteä hylly M-syvyys
<b>UEKM4SN</b> <b>UEKM5SN</b> <b>UEKM6SN</b>	Siivouskomero UEKM	2118 x 400 x 565 mm 2118 x 500 x 565 mm 2118 x 600 x 565 mm	1 x letkuhylly 1 x hylly M-syvyys

 = tuotteista ei erikoistöitä = toimitus vain osina





Rungot vain vakiomittaisina, ei syvyys- eikä leveysmuutoksia.

Tankokomero runko 2278 mm	Tankokomero runko 2278 mm	Tankokomero runko 2118 mm	Tankokomero runko 2118 mm
 	 	 	 
Tuotekoodi	Tuote	Korkeus x leveys x syvyys	Tuotetieto
<b>UEKK4T</b> <b>UEKK5T</b> <b>UEKK6T</b>	Tankokomero UEKK	2278 x 400 x 565 mm 2278 x 500 x 565 mm 2278 x 600 x 565 mm	1 x tanko SJ_VT 1 x kiinteä hylly 1 x hylly M-syvyys
<b>UEKK7T</b> <b>UEKK8T</b> <b>UEKK9T</b> <b>UEKK10T</b> <b>UEKK11T</b> <b>UEKK12T</b>	Tankokomero UEKK	2278 x 700 x 565 mm 2278 x 800 x 565 mm 2278 x 900 x 565 mm 2278 x 1000 x 565 mm 2278 x 1100 x 565 mm 2278 x 1200 x 565 mm	1 x tanko SJ_VT 1 x kiinteä hylly 1 x hylly + hyllyntukilista M-syvyys 
<b>UEKM4T</b> <b>UEKM5T</b> <b>UEKM6T</b>	Tankokomero UEKM	2118 x 400 x 565 mm 2118 x 500 x 565 mm 2118 x 600 x 565 mm	1 x tanko SJ_VT 1 x hylly M-syvyys
<b>UEKM7T</b> <b>UEKM8T</b> <b>UEKM9T</b> <b>UEKM10T</b> <b>UEKM11T</b> <b>UEKM12T</b>	Tankokomero UEKM	2118 x 700 x 565 mm 2118 x 800 x 565 mm 2118 x 900 x 565 mm 2118 x 1000 x 565 mm 2118 x 1100 x 565 mm 2118 x 1200 x 565 mm	1 x tanko SJ_VT 1 x hylly + hyllyntukilista M-syvyys 

 = tuotteista ei erikoistöitä = toimitus vain osina

## Runkovaihtoehdot

Rungot vain vakiomittaisina, ei syvyys- eikä leveysmuutoksia.

Tuotekoodi	Tuote	Korkeus x leveys x syvyys	Tuotetieto
Kannet laatikoston alle ja päälle	Laatikosto UEPK4-8KLZM	Laatikosto UEPK4-8KYZM	
			
	1*UPK_METZ kork. 124 mm 1*UPK_KETZ kork. 252 mm 1*UPK_SETZ kork. 316 mm	1*UKY_YETZY kork. 348 mm 1*UKY_YETZ kork. 348 mm	
Tuotekoodi	Tuote	Korkeus x leveys x syvyys	Tuotetieto
<b>UEPK3KAN</b> <b>UEPK4KAN</b> <b>UEPK5KAN</b> <b>UEPK6KAN</b> <b>UEPK8KAN</b>	Kannet laatikoston alle ja päälle	300 x 500 x 16 mm 400 x 500 x 16 mm 500 x 500 x 16 mm 600 x 500 x 16 mm 800 x 500 x 16 mm	Ympärinauhoitettu Koodi sisältää ylä- ja alakannen  Vaatii 565 mm syvän liukuovikaapinrunгон
<b>UEPK40KLZM</b> <b>UEPK50KLZM</b> <b>UEPK60KLZM</b> <b>UEPK80KLZM</b>	Laatikosto UEPK	704 x 400 x 475 mm 704 x 500 x 475 mm 704 x 600 x 475 mm 704 x 800 x 475 mm	Kvalibox laatikoilla  Lisäksi tarvitaan ylä- ja alakansi.
<b>UEPK40KYZM</b> <b>UEPK50KYZM</b> <b>UEPK60KYZM</b> <b>UEPK80KYZM</b>	Laatikosto UEPK	704 x 400 x 475 mm 704 x 500 x 475 mm 704 x 600 x 475 mm 704 x 800 x 475 mm	Kvalibox laatikoilla  Lisäksi tarvitaan ylä- ja alakansi.

Laatikostot, syvyys 475 mm, 565 mm syvään runkoon.



Ilman sokkelijalan porauksia.

Keittiömalliston mukaiset ovimallit ja vetimet.

**E** = tuotteista ei erikoistöitä

**O** = toimitus vain osina

## Lisävarusteet

Tuote	Tuotekoodi	Tuotetiedot
Välisoselementti 660 mm syvyyteen		
 	<b>USJVÄLI4</b> <b>USJVÄLI5</b> <b>USJVÄLI6</b> <b>USJVÄLI7</b> <b>USJVÄLI8</b> <b>USJVÄLI9</b> <b>USJVÄLI10</b> <b>USJVÄLI11</b> <b>USJVÄLI12</b>	381 x 565 x 2278 mm 481 x 565 x 2278 mm 581 x 565 x 2278 mm 681 x 565 x 2278 mm 781 x 565 x 2278 mm 881 x 565 x 2278 mm 981 x 565 x 2278 mm 1081 x 565 x 2278 mm 1181 x 565 x 2278 mm  Valkoinen / VA melamiini  1 kpl välisivu, poraukset molemmin puolin 2 kpl hyllyä, vapaasti sijoitettavissa 4 kpl pitkää kulmarautaa, hyllyjen kiinnitykseen
HYLLYT PÖYTÄKAAPPIIN JA KOMEROON rungon syv. 565 mm, M-tunnus koodin lopussa rungon syv. 475 mm. Saatavuus: melamiinit, maalatut (ei 3/M1, 3/M3, 3/M5, 3/M7 ja trendivärit, NCS-värit eikä kiiltävät maalatut).		
	<b>UKMHYLL4</b> <b>UKMHYLL5</b> <b>UKMHYLL6</b> <b>UKMHYLL7</b> <b>UKMHYLL8</b> <b>UKMHYLL9</b> <b>UKMHYLL10</b> <b>UKMHYLL11</b> <b>UKMHYLL12</b>  <b>UKMHYLL4M</b> <b>UKMHYLL5M</b> <b>UKMHYLL6M</b> <b>UKMHYLL7M</b> <b>UKMHYLL8M</b> <b>UKMHYLL9M</b> <b>UKMHYLL10M</b> <b>UKMHYLL11M</b> <b>UKMHYLL12M</b>	366 x 522 x 16 mm 466 x 522 x 16 mm 566 x 522 x 16 mm 666 x 522 x 16 mm 766 x 522 x 18 mm, vain VA ja maalatut 866 x 522 x 18 mm, vain VA ja maalatut 966 x 522 x 18 mm, vain VA ja maalatut 1066 x 522 x 18 mm, vain VA ja maalatut 1166 x 522 x 18 mm, vain VA ja maalatut  366 x 432 x 16 mm 466 x 432 x 16 mm 566 x 432 x 16 mm 666 x 432 x 16 mm 766 x 432 x 18 mm, vain VA ja maalatut 866 x 432 x 18 mm, vain VA ja maalatut 966 x 432 x 18 mm, vain VA ja maalatut 1066 x 432 x 18 mm, vain VA ja maalatut 1166 x 432 x 18 mm, vain VA ja maalatut  Ympärinauhottettu melamiinipinnoitettu kalustelastulevy HR1 = VA Valkoinen HR2 = HM, TM ja HG, 196VL ja 197VL

**E** = tuotteista ei erikoistöitä



Vaatesäilytys mitoitus .....	333
Komerot kiinteällä sivusokkelilla .....	334
Säilytyshyllyjärjestelmä .....	340

Runkosyvyydet esim: UKK4HF = 565 mm, UKK4HFM = 475 mm, ja UKK4HFC = 330 mm.

Runko valkoinen melamiini (VA), ei sävyrunkoja.

Sokkelipeitelevyt on tilattava erikseen USO24 korkeus 164 mm ja USO24-11 korkeus 114 mm.

Komero leveydet 400 - 600 mm toimitetaan valmiiksi koottuina yhtenäisellä taustalla.

Leveydet 700 - 1200 mm toimitetaan osina ja taustalevy on jaettuna.

Taustalevyissä on yhdistävä valkoinen profiili.

Kätisyys määräytyy leveämmän oven mukaan.

Komeron pystyynnosto vaatii huonekorkeuteen + 70 mm komeron korkeuden lisäksi.

## Korkeat komerot UKK\_F

UKK\_F\_ = kiinteällä sivusokkelilla 2278 mm korkea  
(runko 2112 mm + sokkeli 166 mm).

Sokkelin madallus 50 mm, korkeus 2228, lisäpiirre R312.

### UKK\_F\_-komerot yhtenäisellä ovella

- UKK\_OVI korkeus 2108 mm



## Matalat komerot UKM\_F

UKM\_F\_ = kiinteällä sivusokkelilla 2118 mm korkea  
(runko 1952 mm + sokkeli 166 mm)

Sokkelin madallus 50 mm, korkeus 2068, lisäpiirre R312.

### UKM\_F\_-komerot yhtenäisellä ovella

- UKM\_OVI korkeus 1948 mm



### Soft Close -saranat

107 ja 155 astetta aukeavat saranat ovat vakiona integroidulla vaimentimella varustettuja.

Ovi sulkeutuu hitaasti ja äänettömästi.

# Komerot kiinteällä sivusokkelilla

M-syvyys 475 mm, C-syvyys 330 mm

Korkea komero UKK\_F kiinteällä sivusokkelilla, korkeus 2278 mm (runko 2112 + sokkeli 166 mm).

Matala komero UKM\_F kiinteällä sivusokkelilla, korkeus 2118 mm (runko 1952 + sokkeli 166 mm).



Tuote	Tuotekoodi	Ovet ja etusarjat	Korkeus x leveys x syvyys	Tuotetieto
Korkea hyllykomero yhtenäisellä ovela				
	<b>UKK4HF</b> <b>UKK5HF</b> <b>UKK6HF</b>	1*UKK_OVI kork. 2108 mm	2278 x 400 x 565 mm 2278 x 500 x 565 mm 2278 x 600 x 565 mm	- 5 x hylly (ylin ja toinen hylly alhaalta kiinteä)  M- ja C-syvyys
UKK5HF				
Matala hyllykomero yhtenäisellä ovela				
	<b>UKM4HF</b> <b>UKM5HF</b> <b>UKM6HF</b>	1*UKM_OVI kork. 1948 mm	2118 x 400 x 565 mm 2118 x 500 x 565 mm 2118 x 600 x 565 mm	- 4 x hylly (toinen hylly alhaalta kiinteä)  M- ja C-syvyys
UKM5HF				
Korkea paitakomero				
	<b>UKK50PLZDF</b> <b>UKK60PLZDF</b>	1*UKK_OVIJI kork. 1404 mm 1*UKY_YETZY kork. 348 mm 1*UKY_YETZ kork. 348 mm	2278 x 500 x 565 mm 2278 x 600 x 565 mm	Kvalibox -laatikoilla  - 3 x hylly (ylin hylly kiinteä) - 1 x tummanharmaa tanko  M-syvyys
Matala paitakomero				
	<b>UKM50PLZDF</b> <b>UKM60PLZDF</b>	1*UKM_OVIJI kork. 1244 mm 1*UKY_YETZY kork. 348 mm 1*UKY_YETZ kork. 348 mm	2118 x 500 x 565 mm 2118 x 600 x 565 mm	Kvalibox -laatikoilla  - 1 x tummanharmaa tanko - 3 x irtohyllyä  M- syvyys

 = toimitus vain osina

# Komerot kiinteällä sivusokkelilla

Korkea komero UKK\_F kiinteällä sivusokkelilla, korkeus 2278 mm (runko 2112 + sokkeli 166 mm).

Matala komero UKM\_F kiinteällä sivusokkelilla, korkeus 2118 mm (runko 1952 + sokkeli 166 mm).





Tuote	Tuotekoodi	Ovet ja etusarjat	Korkeus x leveys x syvyys	Tuotetieto
<b>Korkea siivouskomero yhtenäisellä ovella</b>				
	<b>UKK4SNF</b> <b>UKK5SNF</b> <b>UKK6SNF</b>	1*UKK_OVI kork. 2108 mm	2278 x 400 x 565 mm 2278 x 500 x 565 mm 2278 x 600 x 565 mm	- 1 x kiinteä hylly - 1 x letkuhylly  M-syvyys
UKK5SNF				
<b>Matala siivouskomero yhtenäisellä ovella</b>				
	<b>UKM4SNF</b> <b>UKM5SNF</b> <b>UKM6SNF</b>	1*UKM_OVI kork. 1948 mm	2118 x 400 x 565 mm 2118 x 500 x 565 mm 2118 x 600 x 565 mm	- 1 x hylly - 1 x letkuhylly  M-syvyys
UKM5SNF				
<b>Korkea sisälaatikkokomero yhtenäisellä ovella</b>				
	<b>UKK40SZF</b> <b>UKK50SZF</b> <b>UKK60SZF</b>	1*UKK_OVI kork. 2108 mm	2278 x 400 x 565 mm 2278 x 500 x 565 mm 2278 x 600 x 565 mm	Kvalibox -laatikoilla - 2 x matala sisälaatikko - 2 x korkea sisälaatikko  - 4 x hylly (ylin ja alin hylly kiinteä) - SA155
UKK50SZF				
<b>Matala sisälaatikkokomero yhtenäisellä ovella</b>				
	<b>UKM40SZF</b> <b>UKM50SZF</b> <b>UKM60SZF</b>	1*UKM_OVI kork. 1948 mm	2118 x 400 x 565 mm 2118 x 500 x 565 mm 2118 x 600 x 565 mm	Kvalibox -laatikoilla - 2 x matala sisälaatikko - 2 x korkea sisälaatikko  - 3 x hylly (alin hylly kiinteä) - SA155
UKM5SZF				

 = toimitus vain osina

## Komerot kiinteällä sivusokkelilla

Korkea komero UKK\_F kiinteällä sivusokkelilla, korkeus 2278 mm (runko 2112 + sokkeli 166 mm).





Matala komero UKM\_F kiinteällä sivusokkelilla, korkeus 2118 mm (runko 1952 + sokkeli 166 mm).

Tuote	Tuotekoodi	Ovet ja etusarjat	Korkeus x leveys x syvyys	Tuotetieto
Korkea korikomero yhtenäisellä ovella				
	<b>UKK4LMF</b> <b>UKK5LMF</b> <b>UKK6LMF</b>	1*UKK_OVI kork. 2108 mm	2278 x 400 x 565 mm 2278 x 500 x 565 mm 2278 x 600 x 565 mm	- 4 x tummanharmaata lankakoria rullaliu'ulla, korkeus 140 mm  - 4 x hylly (ylin ja alin hylly kiinteä)
UKK5LMF				
Matala korikomero yhtenäisellä ovella				
	<b>UKM4LMF</b> <b>UKM5LMF</b> <b>UKM6LMF</b>	1*UKM_OVI kork. 1948 mm	2118 x 400 x 565 mm 2118 x 500 x 565 mm 2118 x 600 x 565 mm	- 4 x tummanharmaata lankakoria rullaliu'ulla, korkeus 140 mm  - 3 x hylly (alin hylly kiinteä)
UKM5LMF				
Korkea pyykkikomero yhtenäisellä ovella				
	<b>UKK4LKF</b> <b>UKK5LKF</b> <b>UKK6LKF</b>	1*UKK_OVI kork. 2108 mm	2278 x 400 x 565 mm 2278 x 500 x 565 mm 2278 x 600 x 565 mm	- 2 x tummanharmaata lankakoria rullaliu'ulla, korkeus 140 mm - 2 x tummanharmaata lankakoria rullaliu'ulla, korkeus 320 mm  - 3 kpl hylly (ylin ja alin hylly kiinteä)
UKK5LKF				
Matala pyykkikomero yhtenäisellä ovella				
	<b>UKM4LKF</b> <b>UKM5LKF</b> <b>UKM6LKF</b>	1*UKM_OVI kork. 1948 mm	2118 x 400 x 565 mm 2118 x 500 x 565 mm 2118 x 600 x 565 mm	- 2 x tummanharmaata lankakoria rullaliu'ulla, korkeus 140 mm - 2 x tummanharmaata lankakoria rullaliu'ulla, korkeus 320 mm  - 3 kpl hylly (alin hylly kiinteä)
UKM5LKF				

 = toimitus vain osina







Korkea komero UKK\_F kiinteällä sivusokkelilla, korkeus 2278 mm (runko 2112 + sokkeli 166 mm).  
Matala komero UKM\_F kiinteällä sivusokkelilla, korkeus 2118 mm (runko 1952 + sokkeli 166 mm).

Tuote	Tuotekoodi	Ovet ja etusarjat	Korkeus x leveys x syvyys	Tuotetieto
Korkea varusteltava komero				
  	<b>UKK4VAF</b> <b>UKK5VAF</b> <b>UKK6VAF</b>	1*UKK_OVI kork. 2108 mm	2278 x 400 x 565 mm 2278 x 500 x 565 mm 2278 x 600 x 565 mm	Varusteltava komeron runko  Sarana SA107. Sisälaatikoiden kanssa saranan vaihto D155
	<b>UKK8VAF</b> <b>UKK9VAF</b> <b>UKK10VAF</b> <b>UKK11VAF</b> <b>UKK12VAF</b>	<b>Pariovellinen:</b> 2*UKK_OVI kork. 2108 mm		2278 x 800 x 565 mm 2278 x 900 x 565 mm 2278 x 1000 x 565 mm 2278 x 1100 x 565 mm 2278 x 1200 x 565 mm
UKK5VAF				
Matala varusteltava komero				
  	<b>UKM4VAF</b> <b>UKM5VAF</b> <b>UKM6VAF</b>	1*UKM_OVI kork. 1948 mm	2118 x 400 x 565 mm 2118 x 500 x 565 mm 2118 x 600 x 565 mm	Varusteltava komeron runko  Sarana SA107. Sisälaatikoiden kanssa saranan vaihto D155
	<b>UKM8VAF</b> <b>UKM9VAF</b> <b>UKM10VAF</b> <b>UKM11VAF</b> <b>UKM12VAF</b>	<b>Pariovellinen:</b> 2*UKM_OVI kork. 1948mm		2118 x 800 x 565 mm 2118 x 900 x 565 mm 2118 x 1000 x 565 mm 2118 x 1100 x 565 mm 2118 x 1200 x 565 mm
UKM5VAF				

 = toimitus vain osina

 = tuotteista ei erikoistöitä

Korkea komero UKK\_F kiinteällä sivusokkelilla, korkeus 2278 mm (runko 2112 + sokkeli 166 mm).  
Matala komero UKM\_F kiinteällä sivusokkelilla, korkeus 2118 mm (runko 1952 + sokkeli 166 mm).

Tuote	Tuotekoodi	Ovet ja etusarjat	Korkeus x leveys x syvyys	Tuotetieto
<b>Korkea tankokomero</b>				
	<b>UKK4TF</b> <b>UKK5TF</b> <b>UKK6TF</b>	1*UKK_OVI kork. 2108 mm	2278 x 400 x 565 mm 2278 x 500 x 565 mm 2278 x 600 x 565 mm	- 2 x hylly (ylin hylly kiinteä) - 1 x hyllyntukilista (lev 800-1200) - 1 x tummanharmaa tanko
	<b>UKK8TF</b> <b>UKK9TF</b> <b>UKK10TF</b> <b>UKK11TF</b> <b>UKK12TF</b>	<b>Pariovellinen:</b> 2*UKK_OVI kork. 2108 mm		2278 x 800 x 565 mm 2278 x 900 x 565 mm 2278 x 1000 x 565 mm 2278 x 1100 x 565 mm 2278 x 1200 x 565 mm
UKK5TF				
<b>Matala tankokomero</b>				
 	<b>UKM4TF</b> <b>UKM5TF</b> <b>UKM6TF</b>	1*UKM_OVI kork. 1948 mm	2118 x 400 x 565 mm 2118 x 500 x 565 mm 2118 x 600 x 565 mm	- 1 x hylly - 1 x tummanharmaa tanko
	<b>UKM8TF</b> <b>UKM9TF</b> <b>UKM10TF</b> <b>UKM11TF</b> <b>UKM12TF</b>	<b>Pariovellinen:</b> 2*UKM_OVI kork. 1948 mm		2118 x 800 x 565 mm 2118 x 900 x 565 mm 2118 x 1000 x 565 mm 2118 x 1100 x 565 mm 2118 x 1200 x 565 mm
UKM5TF UKM8TF				

 = toimitus vain osina

Korkea komero UKK\_F kiinteällä sivusokkelilla, korkeus 2278 mm (runko 2112 + sokkeli 166 mm).

Matala komero UKM\_F kiinteällä sivusokkelilla, korkeus 2118 mm (runko 1952 + sokkeli 166 mm).

Tuote	Tuotekoodi	Ovet ja etusarjat	Korkeus x leveys x syvyys	Tuotetieto
Matala avonaulakkokomero				
	UKM5NF UKM6NF		2118 x 500 x 565 mm 2118 x 600 x 565 mm	- 1 x hylly - 1 x hyllyntukiliista (lev 800-1200) - 1 x tummanharmaa tanko
	UKM7NF UKM8NF UKM9NF UKM10NF UKM11NF UKM12NF		2118 x 700 x 565 mm 2118 x 800 x 565 mm 2118 x 900 x 565 mm 2118 x 1000 x 565 mm 2118 x 1100 x 565 mm 2118 x 1200 x 565 mm	700 - 1200 mm leveät komerot toimitetaan osina
				2-osainen taustalevy + yhdistysprofiili
				M-syvyys

UKM10NF

 = toimitus vain osina

## Säilytyshyllyjärjestelmä



Helposti muunneltava ja säädettävä säilytysjärjestelmä kodin kaikkiin tiloihin

- vaatehuoneet
- varastot
- lastenhuoneet
- työhuoneet
- autotallit, jne.

Hyllyt valmistetaan valkoisella melamiinikalvolla pinnoitetusta kalustelevystä, ympäri nauhoitettu, tunnus VA.

Lankahyllyt, lankakorit, hyllyn kannattimet, pysty- ja vaakaprofiilit sekä vaaketangon kannattimet ovat valkoisia (metallia).

Säätölistat ja kannattimet ovat valkoisia (metallia).

Levyseinän asennuksessa huomioitava riittävä tuenta kiinnityskorkeuteen 2160 mm.

- LEVYSEINÄLLÄ TARTUNTALAUTA  
KIINNITYSKORKEUTEEN 2160 MM

Suoraa seinään kiinnitys

Vaakakisko kiinnitys

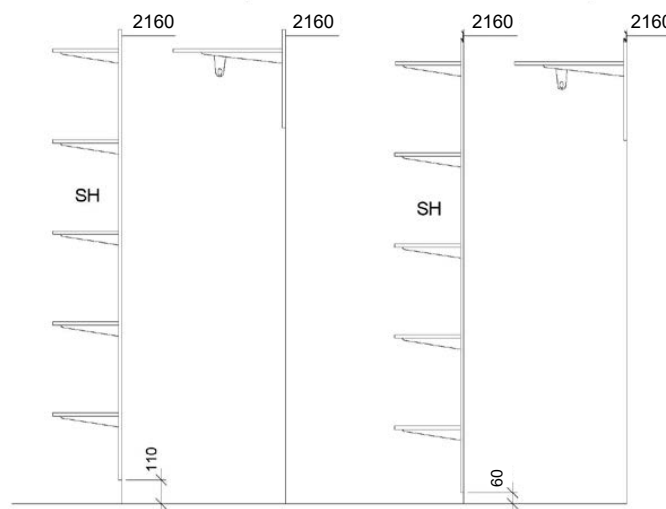

# Säilytyshyllyjärjestelmä

## HYLLYPAKETTI lev. 625-925 mm

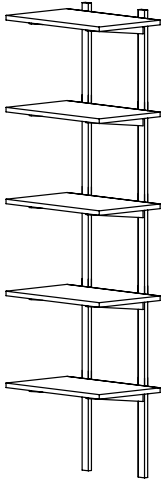

## HYLLYPAKETTI lev. 1025 - 1225 mm

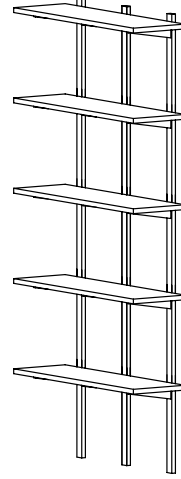

Hyllyn syvyydet:  
300 mm, 400 mm ja 500 mm.  
- 5 kpl hyllyjä, ympärinauhoitettu  
- 2 kpl pystyprofiilia, pituus 2060 mm  
- 10 kpl hyllynkannattimia, pituudet 270, 370 ja 470 mm hyllyn syvyyden mukaan

Hyllyn syvyydet:  
300 mm, 400 mm ja 500 mm.  
- 5 kpl hyllyjä, ympärinauhoitettu  
- 3 kpl pystyprofiilia, pituus 2060 mm  
- 15 kpl hyllynkannattimia, pituudet 270, 370 ja 470 mm hyllyn syvyyden mukaan

### Tuotekoodi

### Leveys

**SH6H3**  
**SH6H4**  
**SH6H5**

lev. 625 mm

**SH7H3**  
**SH7H4**  
**SH7H5**

lev. 725 mm

**SH8H3**  
**SH8H4**  
**SH8H5**

lev. 825 mm

**SH9H3**  
**SH9H4**  
**SH9H5**

lev. 925mm

### Tuotekoodi

### Leveys

**SH10H3**  
**SH10H4**  
**SH10H5**

lev. 1025mm

**SH11H3**  
**SH11H4**  
**SH11H5**

lev. 1125mm

**SH12H3**  
**SH12H4**  
**SH12H5**



lev. 1225 mm

**SH14H5**  
**SH16H5**

lev. 1425 mm

lev- 1625 mm

## Säilytyshyllyjärjestelmä

HYLLY lev. 625- 925 mm				HYLLY lev. 1025 - 1625 mm			
							
Hyllyn syvyydet: 300 mm, 400 mm ja 500 mm - 1 kpl hylly, ympärinauhoitettu - 2 kpl hyllynkannattimia, pituudet 270, 370 ja 470 mm hyllyn syvyyden mukaan				Hyllyn syvyydet: 300 mm, 400 mm ja 500 mm - 1 kpl hylly, ympärinauhoitettu - 3 kpl hyllynkannattimia, pituudet 270, 370 ja 470 mm hyllyn syvyyden mukaan			
Tuotekoodi	Leveys			Tuotekoodi	Leveys		
SH6H3HYL SH6H4HYL SH6H5HYL	lev. 625 mm			SH10H3HYL SH10H4HYL SH10H5HYL	lev. 1025 mm		
SH7H3HYL SH7H4HYL SH7H5HYL	lev. 725 mm			SH11H3HYL SH11H4HYL SH11H5HYL	lev. 1125 mm		
SH8H3HYL SH8H4HYL SH8H5HYL	lev. 825 mm			SH12H3HYL SH12H4HYL SH12H5HYL	lev. 1225 mm		
SH9H3HYL SH9H4HYL SH9H5HYL	lev. 925 mm			SH14H5HYL	lev. 1425 mm		
				SH16H5HYL	lev. 1625 mm		



# Säilytyshyllyjärjestelmä

**HYLLYPAKETTI lev. 825 / 925 / 1025 / 1125 / 1225 mm**

**HYLLYPAKETTI lev. 1425 / 1625 mm**

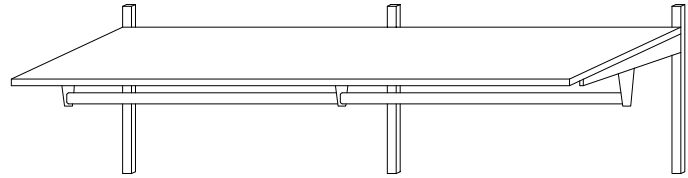
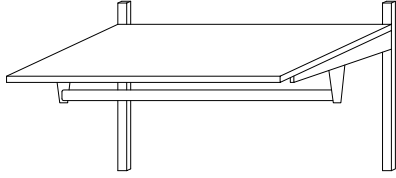

Hattuhylly syvyys 500, levyhylly, ympärinauhoitettu  
 - 2 kpl pystyprofiili, pituus 450 mm  
 - 2 kpl hyllynkannattimia, pituus 470 mm  
 - 2 kpl vaatetangon päätykannattimia  
 - vaatetanko ovaali, kromattu, pituus 800 / 1000 / 1200 mm

Hattuhylly syvyys 500, levyhylly, ympärinauhoitettu  
 - 3 kpl pystyprofiili, pituus 450 mm  
 - 3 kpl hyllynkannattimia, pituus 470 mm  
 - 2 kpl vaatetangon päätykannattimia  
 - 1 kpl vaatetangon välikannatin  
 - vaatetanko ovaali, kromattu, pituus 1400 / 1600 mm

**Tuotekoodi Leveys**

**SH8T**  
**SH9T**  
**SH10T**  
**SH11T**  
**SH12T**

lev. 825 mm  
 lev. 925 mm  
 lev. 1025 mm  
 lev. 1125 mm  
 lev. 1225 mm

**Tuotekoodi Leveys**

**SH14T**  
**SH16T**

lev. 1425 mm  
 lev. 1625 mm

## HYLLYN KIINNITTIMET



Hyllyn kiinnitys kaksipuoleinen  
 Kiinnitys ruuveilla levyhyllyihin sekä kannattimeen









Hyllyn kiinnitys yksipuoleinen  
 Kiinnitys ruuveilla levyhyllyihin sekä kannattimeen

**Tuotekoodi**

**SHHYK12**



**SHHYK11**

# Säilytyshyllyjärjestelmä

HYLLYNKANNATIN pituus 270, 370 ja 470 mm			RIPUSTINKOUKKU		
					
Valkeaksi maalattua metallia			1 kpl valkeaksi maalattua metallikoukku Kiinnitys ruuvilla		
Tuotekoodi	Leveys	Kantavuus	Tuotekoodi		
SH27KAN	pituus 270 mm	55 kg	SHSLYHDE		
SH37KAN	pituus 370 mm	55 kg			
SH47KAN	pituus 470 mm	55 kg			
VAAKAKISKO		PYSTYPROFIILI		VAATETANKO pituus 380 - 2400 mm	
					
Valkeaksi maalattua metallia. Ei sisällä ripustus-koukkuja.		Valkeaksi maalattua metallia		Ovaali, kromattu	
Tuotekoodi	Leveys	Tuotekoodi	Leveys	Tuotekoodi	
SH9VK	900 mm	SH5SL	pituus 450 mm	SH4VT, pituus 380 mm	
SH18VK	1800 mm	SH20SL	pituus 2060 mm	SH5VT, pituus 480 mm	
				SH6VT, pituus 580 mm	
				SH7VT, pituus 680 mm	
				SH8VT, pituus 780 mm	
				SH9VT, pituus 880 mm	
				SH10VT, pituus 980 mm	
				SH11VT, pituus 1080 mm	
				SH12VT, pituus 1180 mm	
				SH24VT, pituus 2400 mm	
VAATETANGON KANNATIN					
					
Vaaketangon välikannatin Valkeaksi maalattua metallia Kiinnitys hyllynkannattimeen		Vaaketangon päätykannatin Valkeaksi maalattua metallia Kiinnitys hyllynkannattimeen			
Tuotekoodi					
SHPKK		SHPPK			
Vaaketanko ja vaaketangon kannattimet					

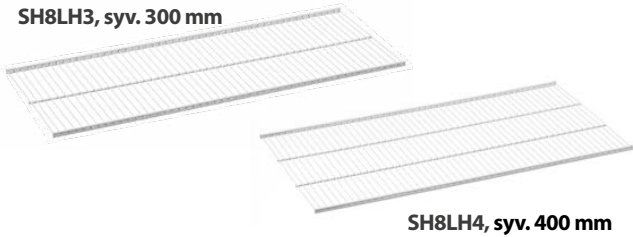

# Säilytyshyllyjärjestelmä

LANKAHYLLY			LANKAHYLLYN KANNATIN		
 <p>SH8LH3, syv. 300 mm</p> <p>SH8LH4, syv. 400 mm</p>					
<p>Valkoiseksi maalattua metallia Asennus pystyprofiiliin lankahyllyn kannattimilla Saman levyisen lankahyllyn jatkoasennus yhdelle kannattimelle</p>			<p>Valkoiseksi maalattua metallia</p>		
Tuotekoodi	Mitat	Kantavuus	Tuotekoodi	Pituus	Kantavuus
SH8LH3	lev. 800 mm, syv. 300 mm	40 kg	SHLHKAN3	320 mm	30 kg
SH8LH4	lev. 800 mm, syv. 400 mm	40 kg	SHLHKAN4	420 mm	30 kg

LANKAKORI		
		
<p>Valkoiseksi maalattua metallia Lankakorin kannattimet korin mukana, valkoiseksi maalattua metallia Korien asennus rinnakkain mahdollista</p>		
Tuotekoodi	Mitat	Kantavuus
SH8LK	lev. 800 mm syv. 300 mm kork. 120 mm	18 kg





NOVA -kylpyhuonemallisto vaativiin olosuhteisiin.....	347
Materiaalitieto .....	348
Mitoitus alakaapit .....	349
Mitoitus seinäkaapit ja komerot .....	350
Mitoitus ja kiinnityskorkeudet.....	351
Ovet.....	354
Työtasot .....	356
Alakaapit YCP, korkeus 576 mm, syvyys 330 mm.....	358
MARMITE / CASSOE -allaskaapit, korkeus 576 mm, syvyys 330 mm .....	358
NOBA -allaskaapit, korkeus 576 mm, syvyys 330 mm .....	358
Alakaapit YBM_B, korkeus 576 mm, syvyys 375 mm .....	359
Alakaapit YBM_B, korkeus 576 mm, syvyys 475 mm.....	360
MARMITE / CASSEO -allaskaapit, korkeus 576 mm, syvyys 475 mm .....	360
NOBA-allaskaapit, korkeus 576 mm, syvyys 475 mm.....	360
Seinäkaapit YWM, korkeus 704 mm, syvyys 160 mm .....	361
Pöytäkaapit korkeus 704 mm, syvyys 565 mm.....	361
Komerot .....	362
Altaat.....	363
Lisävarusteet.....	372
Hyllyt .....	374

# NOVA -kylpyhuonemallisto vaativiin olosuhteisiin

Mallisto on suunniteltu tiloihin, joissa suihku ja sauna tekevät olosuhteista kalusteille haasteellisia. Kylpyhuonemalliston runkomateriaalina käytetään **kosteudenkestävää P3-kalustelevyä** (16 mm). Kalustelevy on **laminoitu molemmin puolin** 0,7 mm laminaatilla. Rungon osat on **ympärinauhottettu abs-reunanauhalla**, jonka liimauksessa käytetään PUR-liimausta, näin rakenteesta tulee hyvin kosteutta sietävä. Laminaatti on samaa kestävä materiaalia, jota käytetään työtasoina. PUR-liimaus on puolestaan vaativiin olosuhteisiin kehitetty liimausmenetelmä.

Myös erikoiskylpyhuonemalliston käytössä on aina muistettava **kalusteiden oikea käyttö ja huolto**; kalusteet eivät saa olla suoraan alttiina vesiroiskeille ja kalusteiden ja suihkun välinen tila on suojattava kiinteällä suihkuseinällä. Kestävyyden takaamiseksi pinnalle päässyt vesi ja kosteus on pyyhittävä välittömästi pois.

NOVA kylpyhuonemalliston allaskaappia **testattiin Eurofins Expert Servicesin SFS - EN 16580 standardin sadetustestillä** (tarkoitettu ulko-oville ja ikkunoille). Raportti No EUFI29-190004022-T1.

## KOEOHJELMA:

- 5 minuuttia sadetus: veden lämpötila 19 °C, suuttimen virtaus 1 L/min (2 bar), sadetuskulma 120°. Jokaisen kaapin keskilinjalle, 400 mm kaapin etureunasta, kohdistettiin yksi suutin.
- tauko 55 min (ei mittausta).
- syklistä (sadedus + tauko) toistettiin 20 kertaa. Päivässä tehtiin 5 sykliä jonka jälkeen, paksuuden muutosta mitattiin.

Mittaukset suoritettiin kuudesta kohdasta. Mittauspisteet olivat kaapin rungosta. Kaksi pistettä molemmista sivulevyistä kaksi pistettä pohjalevystä.

## YHTEENVETO TULOKSISTA:

Koekappale	Koko testin pituus, sadetuskertojen lkm	Paksuusturpoama max. 0,5 mm	Visuaaliset havainnot testin aikana
Koekappale A	20	< 0,5 mm	virheetön
Koekappale B	20	< 0,5 mm	virheetön
Koekappale C	20	< 0,5 mm	virheetön

Erikoiskylpyhuonemalliston allaskaapit ovat ilman taustaa ja kavennetulla pohjalevyllä, mikä helpottaa asennusta. Rakenne on suunniteltu siten, että esimerkiksi viemäriputkien asennukset ja vesiputkien tulot eivät vaadi asennuspaikalla tapahtuvia erillisiä reikiä. Tämä helpottaa asennusta ja **varmistaa rakenteen kosteudenkestävyyden**.

Altaan ja allaskaapin sivujen väliin mahdollista laittaa heloissa tuleva suojalista.

Ovimallistoon on valittu vaativiin olosuhteisiin soveltuvia ovivaihtoehtoja.

**Koko erikoiskylpyhuonemallisto kuuluu M1-päästöluokkaan.**



## Materiaalitieto

<b>Kaappien rungot:</b>	Runkolevy on 16 mm P3 - levyä, molemmin puolin 0,7 mm laminaatti. Nauha abs, PUR-liimaus. Runkoväri valkoinen Hyllyt ovat ympärinauhoitettuja, melamiinipintaista kalustelevyä, väri VA, abs-nauha. <b>NOVA - kylpyhuonekalusteista ei erikoismittoja.</b>
<b>Taustat:</b>	Kalusteiden tausta on 3 mm paksuista hdf -levyä. Allaskaapit ilman taustaa.
<b>Laatikot:</b>	Tummanharmaat Kvalibox -laatikot, Blumotion-vaimennin vakiona, tummanharmaa pohjamatto, metallinen takasarja ja pohja valkoista melamiinipintaista kalustelevyä. Laatikoiden kantavuus 30 kg.
<b>Vetimet:</b>	Laaja vedinmallisto on pääasiassa erilaisia metallivetimiä. Vetimet tilataan ja hinnoitellaan erikseen.
<b>Saranat:</b>	Kaapeissa 107 astetta aukeava sarana ja peilikaapin sarana ovat vakiona intergoidulla vaimentimella varustettuja SoftClose-saranoita. Ovet sulkeutuvat hitaasti ja äänettömästi.
<b>Ovet:</b>	Materiaaleina korkeapainelaminaatti, mikrolaminaatti ja alumiinikehysovi. Ovien runkomateriaali voi olla mdf -levy tai kalustelevy. Ovet läpäisseet Eurofinsin sadetustustestin. Lisää ovimateriaalista ovisivuilla.
<b>Työtasot:</b>	Laminaattipintaiset tasot, syvyydet 330, 365, 400 ja 500 mm, reunamuodot taivereuna ja laminaatti- ja PP-nauha (tuotetiedot työtasot aineistossa).  <b>Kylpyhuoneissa suositellaan käytettäväksi molemmin puolin laminoitua tasoa.</b>
<b>Toimitusaika:</b>	Toimitusaika oville: 4 viikkoa = ilman tähteä 5 viikkoa = * 6 viikkoa = **
<b>Toimitus:</b>	Kalusteet toimitetaan valmiiksi koottuina ja yksittäin pakattuina.

### Sormilovi 160 mm syvissä seinäkaapeissa (=vedikkeetön)



Kylpyhuoneen YWM\_ ovellisissa seinäkaapeissa pohja on kapeampi kuin runko.

YWM\_ LED peilikaapeissa kaapin pohjaa on nostettu ylöspäin.

Molemmat rakenteet mahdollistavat oven avaamisen ilman vedintä.



### ALAKAAPIT YCP

Rungon korkeus 576 mm  
Rungon syvyys 330 mm



### ALAKAAPIT YBM\_B

Rungon korkeus 576 mm  
Rungon syvyys 375 mm  
Rungon syvyys 475 mm

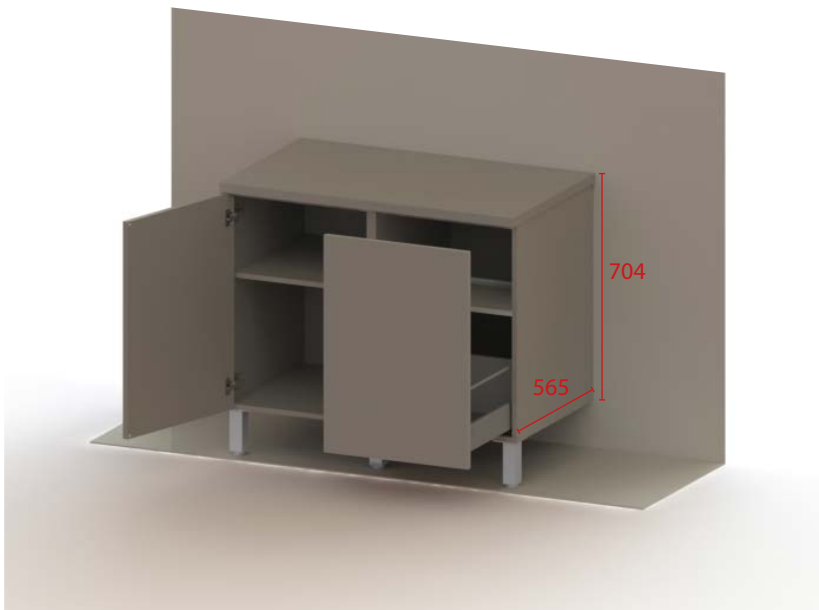

### ALAKAAPIT YPK\_

YPK5H + TPK5JZ0  
Runko korkeus 704 mm  
Runko syvyys 565 mm.

## Mitoitus seinäkaapit ja komerot



### SEINÄKAAPIT YWM

Rungon korkeus 704 mm  
Rungon syvyys 160 mm

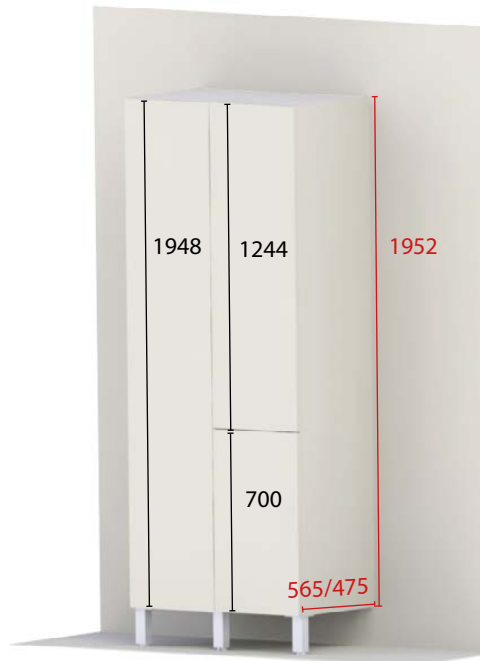

### KOMEROT

Rungon korkeus 1952 mm  
Rungon syvyys 565/475 mm

## MITOITUS

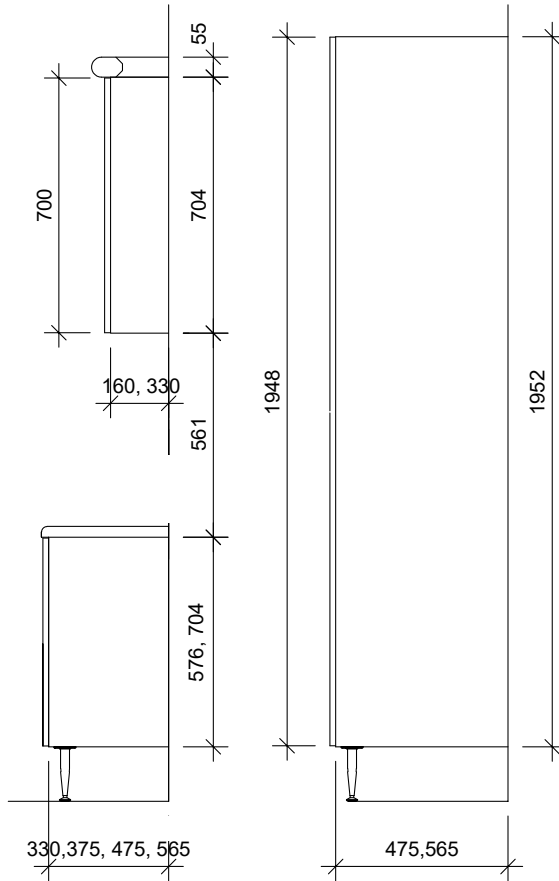

## KIINNITYSKORKEUDET

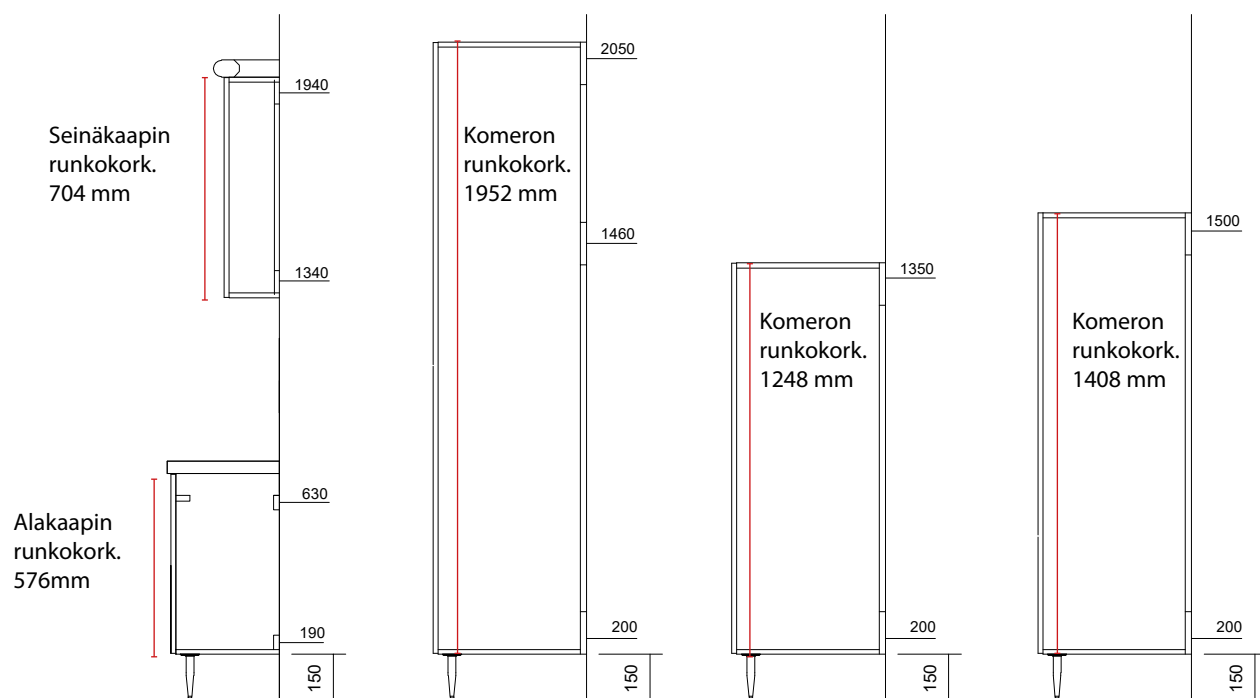

## Kiinnitys seinään ilman tukijalkoja

### Kiinnitys seinään kulmakiinnikkeillä ilman tukijalkoja

Saneerauskohteissa seinärakenne ja riittävä kiinnitys on varmistettava ennen asennusta.  
Jos kalusteiden kiinnittäminen on epävarmaa, on ehdottomasti käytettävä kalustejalkoja.



- kulmakiinnikkeet tilataan aina lisävarusteena
- seinään kiinnitys on aina varmistettava riittäväällä seinäkoolauksella
- katso ohjeet kylpyhuoneen asennusohjeesta

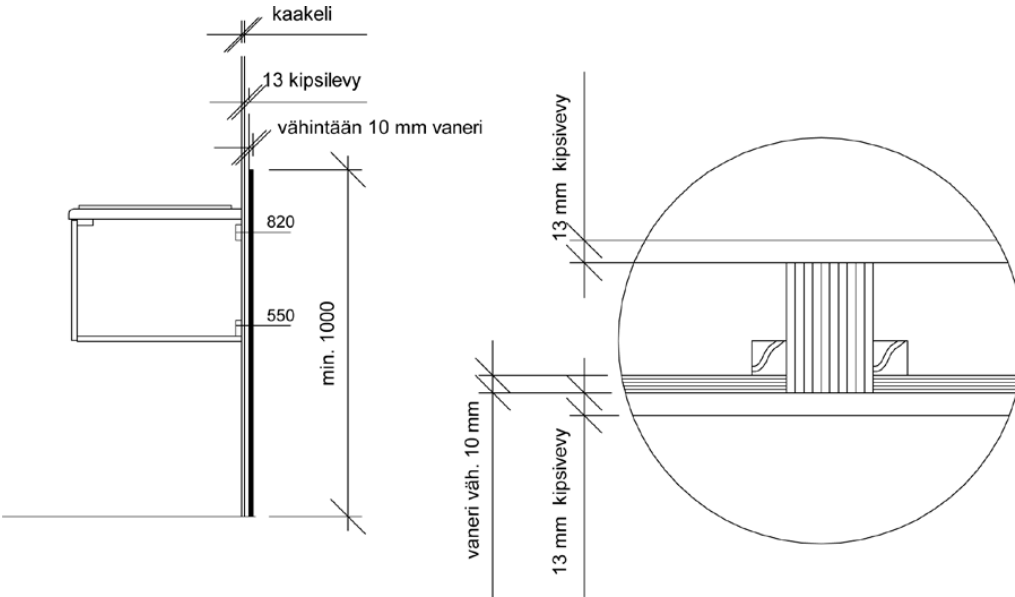

- Kiinnityshelat
- betoni
  - tiili
  - kevytbetoni

Ei peltirankarunkoon

Katso asennusohjeesta kohta seinien rakenne.





## Viemäriaukolliset laatikot

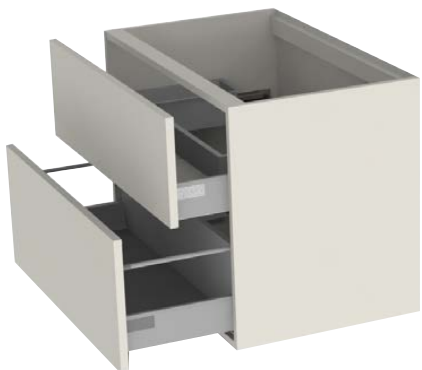

Altaan soveltuvuus viemäriaukollisen laatikon kanssa varmistettava.

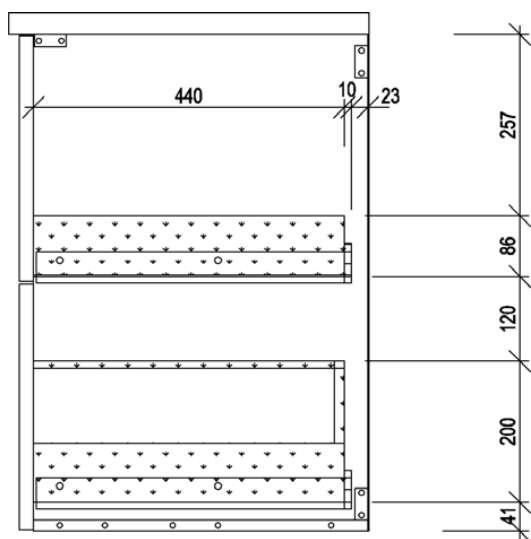
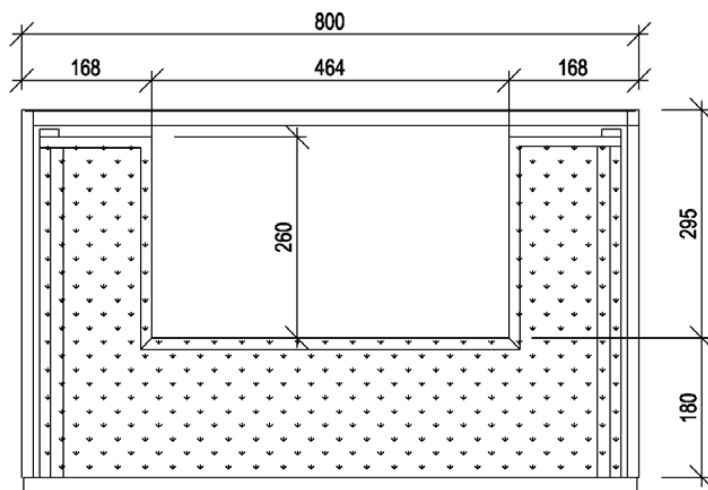
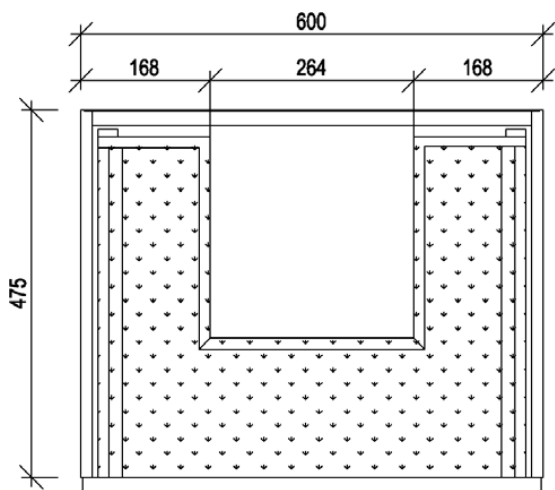

## Laminaattiovi ABS -reunanauhalla, paksuus 16 mm



Valkoinen  
sisäpinta valkoinen  
reunanauha valkoinen  
689 HR4



Vaalea harmaa  
sisäpinta vaalea harmaa  
reunanauha vaalea harmaa  
685 HR4



Tumma harmaa  
sisäpinta tumma harmaa  
reunanauha tumma harmaa  
688 HR4



Beige  
sisäpinta beige  
reunanauha beige  
687 HR4

## Mikrolaminaattiovi, paksuus 19 mm, P, YM, (168 YK, YM)



Vanha tammi  
reunanauha ovensävy,  
abs  
165 HR5



Antrasiitti puusyy  
reunanauha ovensävy,  
abs  
169 HR5



Vaalea betoni  
reunanauha ovensävy,  
abs  
166 HR5



Ruskea puusyy  
reunanauha ovensävy,  
abs  
168 HR5



Valkoinen puusyy  
reunanauha ovensävy,  
abs  
210 HR5

## Mikrolaminaattiovi profilivetimellä, paksuus 19 mm, E



Vanha tammi  
reunanauha ovensävy,  
abs  
165AL\* HR7



Antrasiitti puusyy  
reunanauha ovensävy,  
abs  
169AL\* HR7



Vaalea betoni  
reunanauha ovensävy,  
abs  
166AL\* HR7



Ruskea puusyy  
reunanauha ovensävy,  
abs  
168AL\* HR7



Valkoinen puusyy  
reunanauha ovensävy,  
abs  
210AL\* HR7

Alumiinikehysovi, paksuus 21 mm, E, TOE



Musta kehys/ savulasi

60MUS

HR15



Musta kehys/ kirkas lasi

60MUK

HR15



Musta alumiinikehys/ aaltolasi

60MU

HR15

Huom! Alumiiniovilla rajoitettu ovimallisto. Tarkemmat koko ja porausaatuudet löytyvät Kehysovet -osiosta. Alumiinikehysovien vedin NN18. Tilataan erikseen.

Laminaatti / tammi sisälistaovi, paksuus 19 mm, P, E, YM



Valkoinen, sisäpinta valkoinen reuna lakattu tammi lv

469

HR8

Kalvo-ovi, paksuus 18 mm, P, E, YK, YM



Valkoinen

102

HR7

Supermattalaminaattiovi, paksuus 19 mm (supermattalaminaatti on nanomateriaalia) P, E, YK, YM



Valkoinen supermatta/ sisäpinta valkoinen. Matta valkoinen abs-reuna

439

HR9



Musta supermatta/ sisäpinta musta. Matta musta abs-reuna

441

HR9



Harmaa supermatta/ sisäpinta harmaa. Matta harmaa abs-reuna

442

HR9



Vaalea harmaa supermatta/ sisäpinta vaalea harmaa. Matta vaalea harmaa abs-reuna

443

HR9



Vihreä supermatta/ sisäpinta vihreä. Matta vihreä abs-reuna

447

HR9



Tummansininen supermatta/ sisäpinta tummansininen. Matta tummansininen abs-reuna

448

HR9

## Työtasot 2-puoleisella laminoinnilla

Laminaattityötasot 20,30 ja 40 mm



249 vaalea väre, väre



534 harmaa väre, väre



542 harmaa patina, väre



551 tumma grafiitti, matta



558 betoni, matta



565 tummanharmaa väre, väre



571 antiikki tammi, puusyy

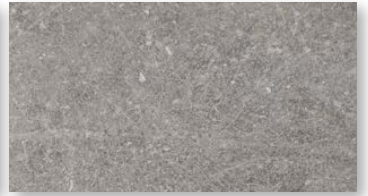

590 vaalean ruskea murske, matta



597 musta hile, hile



599 harmaa tammi, matta



600 betonivalu, satiini



603 vaalea hile, hile



604 musta puu, puusyy



605 valkea puu, puusyy

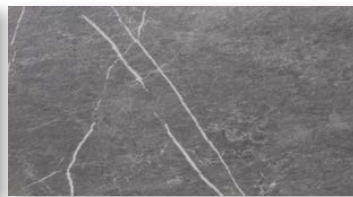

612 tummanharmaa marmori, laavakivi



613 tumma jalava, puusyy



619 vaaleanharmaa marmori



623 tammilankku, puusyy

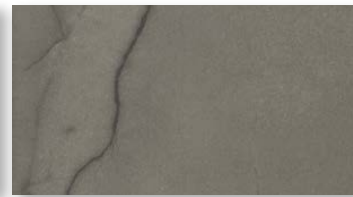

626 tumma marmori, satiini



627 vaalea marmori, satiini



628 metallinen patina, väre



629 lämmin tammi, puusyy



630 tumma laavakivi, laavakivi

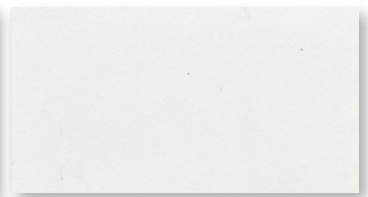

635 valkoinen, matta

# Työtasot 2-puoleisella laminoinnilla

## Laminaattityötasot 20,30 ja 40 mm



638 usvainen marmori, satiini



640 rosoinen betoni, matta



641 valkoinen betoni, matta



642 musta marmori, satiini



649 murske kivi, laavakivi



652 vaalea terrazzo, matta

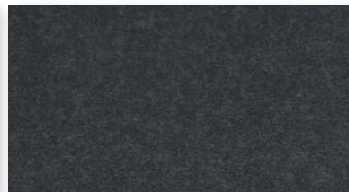

653 musta kivi, väre



655 pähkinälankku, puusyy

## Supermattalaminaatit

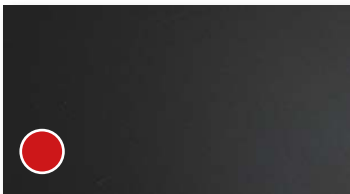

602 musta super matta



615 siniharmaa super matta

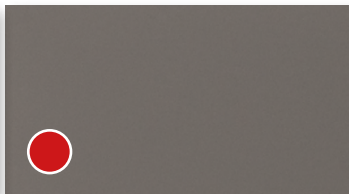

616 harmaa super matta



632 pistaasinvihreä super matta



633 vaalea harmaa super matta



634 tummansininen super matta

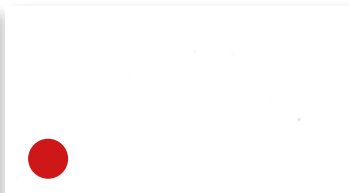

647 valkoinen super matta

## Muut PP-reunanauhojen värit



Rosteri=F34



Joutsenmerkki on pohjoismaissa käytettävä virallinen ympäristömerkki, joka kertoo sillä merkityn tuotteen tai palvelun noudattavan sille suunniteltuja ympäristökriteereitä. Merkki on myönnetty 30 mm laminaattitasoille.



Laminaattipintaiset työtasot kuuluvat M1-päästöluokkaan.

## Alakaapit YCP, korkeus 576 mm, syvyys 330 mm



Hyllykaappi	Tuotekoodi	Ovet ja etusarjat	Rungon mitat KxLxS	Varustetaso
	YCP3H	1*UPM_OVI, korkeus 572 mm	576 x 300 x 330 mm	1x irtohylly
	YCP4H		576 x 400 x 330 mm	
	YCP5H		576 x 500 x 330 mm	
	YCP6H2	2*UPM3OVI, korkeus 572 mm	576 x 600 x 330 mm	
	Laatikosto	Tuotekoodi	Ovet ja etusarjat	
	YCP30LZ	2*UPK_METZ, korkeus 124 mm	576 x 300 x 330 mm	2 x 300 mm syvä laatikko (matala)
	YCP40LZ	1*UPK_SETZ, korkeus 316 mm	576 x 400 x 330 mm	
	YCP50LZ		576 x 500 x 330 mm	1 x 300mm syvä laatikko (korkea)
	YCP60LZ		576 x 600 x 330 mm	

## MARMITE / CASSOE -allaskaapit, korkeus 576 mm, syvyys 330 mm

Allaskaappi MARMITE / CASSEO	Tuotekoodi	Ovet ja etusarjat	Rungon mitat KxLxS	Varustetaso
	YBM4HCA	1*UPM4OVIN, korkeus 572 mm	576 x 400 x 330 mm	1 x irtohylly Kaappi ilman taustaa Pohjalevy kavennettu
	YBM6H2CA YBM8HCA	2*UPM3OVIN, korkeus 572 mm 2*UPM8OVIN, korkeus 572 mm	576 x 600 x 330 mm 576 x 800 x 330 mm	

## NOBA -allaskaapit, korkeus 576 mm, syvyys 330 mm

Allaskaappi NOBA -altaalle	Tuotekoodi	Ovet ja etusarjat	Rungon mitat KxLxS	Varustetaso
	YBM4HCN	1*UPM4OVIN, korkeus 572 mm	576 x 400 x 330 mm	1 x irtohylly Kaappi ilman taustaa Pohjalevy kavennettu
	YBM6H2CN	2*UPM3OVIN, korkeus 572 mm	576 x 600 x 330 mm	

# Alakaapit YBM\_B, korkeus 576 mm, syvyys 375 mm



Hyllykaappi	Tuotekoodi	Ovet ja etusarjat	Rungon mitat KxLxS	Varustetaso
	<b>YBM3HB</b>	1*UPM3OVI, korkeus 572 mm	576 x 300 x 375 mm	1 x irtohylly
	<b>YBM4HB</b>	1*UPM5OVI, korkeus 572 mm	576 x 400 x 375 mm	
	<b>YBM5HB</b>		576 x 500 x 375 mm	
	<b>YBM6H2B</b>	2*UPM3OVI, korkeus 572 mm	576 x 600 x 375 mm	
Laatikosto	Tuotekoodi	Ovet ja etusarjat	Rungon mitat KxLxS	Varustetaso
	<b>YBM40KYZB</b>	1*UPK_KETZ, korkeus 252 mm	576 x 400 x 375 mm	2 x 300 mm syvä laatikko (korkea)
	<b>YBM50KYZB</b> <b>YBM60KYZB</b>	1*UPK_SETZ, korkeus 316 mm	576 x 500 x 375 mm 576 x 600 x 375 mm	
	<b>YBM80KYZB</b>	1*UPK8KETZ, korkeus 252 mm 1*UPK8SETZ, korkeus 316 mm	576 x 800 x 375 mm	
	Laatikosto Aldina altaalle	Tuotekoodi	Ovet ja etusarjat	Rungon mitat KxLxS
	<b>YBM60KYZ6B</b>	1*UPK6KETZM, korkeus 252 mm 1*UPK6SETZ, korkeus 316 mm ALDINA6V-altaalle	576 x 600 x 375 mm	Etusidelista pystyssä Kaapit ilman taustaa Pohjalevy kavennettu 1 x 300 mm syvä laatikko (matala), erikoistakasarjalla
	<b>YBM80KYZ8B</b>	1*UPK8KETZM, korkeus 252 mm 1*UPK8SETZ, korkeus 316 mm ALDINA8V-altaalle	576 x 800 x 375 mm	1 x 300 mm syvä laatikko (korkea) Vakiona läpivientiholkkipaketti: 2 kpl Ø 50 mm, 3 kpl Ø 36 mm
Kaappi Aldina altaalle	Tuotekoodi	Ovet ja etusarjat	Rungon mitat KxLxS	Varustetaso
	<b>YBM6H2A</b>	2*UPM3OVI, korkeus 572 mm ALDINA6V-altaalle	576 x 600 x 375 mm	Etusidelista pystyssä Kaapit ilman taustaa Pohjalevy kavennettu 1 x irtohylly Vakiona läpivientiholkkipaketti: 2 kpl Ø 50 mm, 3 kpl Ø 36 mm

## Alakaapit YBM\_B, korkeus 576 mm, syvyys 475 mm



Hyllykaappi	Tuotekoodi	Ovet ja etusarjat	Rungon mitat KxLxS	Varustetaso
	<b>YBM3H</b>	UPM3OVI, korkeus 572mm	576x300x475 mm	1 x irtohylly
	<b>YBM4H</b>	UPM4OVI, korkeus 572mm	576x400x475 mm	
	<b>YBM5H</b>	UPM5OVI, korkeus 572mm	576x500x475 mm	
	<b>YBM6H2</b>	2*UPM3OVI, korkeus 572mm	576x600x475 mm	
Laatikosto				
	<b>YBM30KYZ</b>	UPK_KETZ, korkeus 252mm	576x300x475 mm	2 x 450 mm syvä laatikko
	<b>YBM40KYZ</b>	UPK_SETZ, korkeus 316mm	576x400x475 mm	
	<b>YBM50KYZ</b>		576x500x475 mm	
	<b>YBM60KYZ</b>		576x600x475 mm	
	<b>YBM80KYZ</b>		576x800x475 mm	
	<b>YBM100KYZ</b>		576x1000x475 mm	

## MARMITE / CASSOE -allaskaapit, korkeus 576 mm, syvyys 475 mm

Allaskaappi	Tuotekoodi	Ovet ja etusarjat	Rungon mitat KxLxS	Varustetaso
	<b>YBM60KYZVA</b>	UPK_KETZM, korkeus 252mm	576 x 600 x 475 mm	1 x 450 mm syvä laatikko viemäriaukolla
	<b>YBM80KYZVA</b>	UPK_SETZ, korkeus 316mm	576 x 800 x 475 mm	1 x 300 mm syvä laatikko (korkea)
	<b>YBM100KYZVA</b>		576 x 800 x 475 mm	
	<b>YBM6H2MA</b>	2 x UPM3OVIN, korkeus 572mm	576 x 600 x 475 mm	1 x irtohylly
	<b>YBM8HMA</b>	2 x UPM4OVIN, korkeus 572mm	576 x 800 x 475 mm	
	<b>YBM10HMA</b>	2 x UPM5OVIN, korkeus 572mm	576 x 1000 x 475 mm	

## NOBA-allaskaapit, korkeus 576 mm, syvyys 475 mm





Allaskaappi NOBA -altaalle	Tuotekoodi	Ovet ja etusarjat	Rungon mitat KxLxS	Varustetaso
	<b>YBM60KYZVAN</b>	UPK_KETZM, korkeus 252mm	576 x 600 x 475 mm	1 x 450 mm syvä laatikko viemäriaukolla
	<b>YBM80KYZVAN</b>	UPK_SETZ, korkeus 316mm	576 x 800 x 475 mm	1 x 300 mm syvä laatikko (korkea)
	<b>YBM100KYZVAN</b>		576 x 800 x 475 mm	
	<b>YBM6H2N</b>	2 x UPM3OVIN, korkeus 572mm	576 x 600 x 475 mm	1 x irtohylly
	<b>YBM8HN</b>	2 x UPM4OVIN, korkeus 572mm	576 x 800 x 475 mm	
	<b>YBM10HN</b>	2 x UPM5OVIN, korkeus 572mm	576 x 1000 x 475 mm	

Rungot vain vakiomittaisina ei syvyyss- eikä leveysmuutoksia.



## Seinäkaapit YWM, korkeus 704 mm, syvyys 160 mm



Sormilovellinen hyllykaappi	Tuotekoodi	Ovet ja etusarjat	Rungon mitat KxLxS	Varustetaso
	YWM3HSL	1*USM3OVI, korkeus 700 mm	704 x 300 x 160 mm	2 x irtohylly
	YWM4HSL	1*USM4OVI, korkeus 700 mm	704 x 400 x 160 mm	
	YWM5HSL	1*USM5OVI, korkeus 700 mm	704 x 500 x 160 mm	
	YWM6HSL	2*USM3OVI, korkeus 700 mm	704 x 600 x 160 mm	Pariovellinen
Sormilovellinen peilikaappi	Tuotekoodi	Ovet ja etusarjat	Rungon mitat KxLxS	Varustetaso
	YWM4PESL	1*UWM4PEOVI, korkeus 700 mm	704 x 400 x 160 mm	2 x irtohylly
	YWM5PESL	1*UWM5PEOVI, korkeus 700 mm	704 x 500 x 160 mm	
	YWM6PESL	2*UWM3PEOVI, korkeus 700 mm	704 x 600 x 160 mm	Kuvastin molemmin puolin Pariovellinen
	YWM8PESL	2*UWM4PEOVI, korkeus 700 mm	704 x 800 x 160 mm	
LED-peilikaappi	Tuotekoodi	Ovet ja etusarjat	Rungon mitat KxLxS	Varustetaso
	YWM4PELEDV	1*PEW4OVIV, korkeus 700 mm	704 x 400 x 160 mm	Kuvastin oven molemmin puolin / huurrelasialue yläreunassa
	YWM4PELEDO	1*PEW4OVIO, korkeus 700 mm	704 x 600 x 160 mm	
	YWM6PELEDV	1*PEW6OVIV, korkeus 700 mm	704 x 800 x 160 mm	- LED listavallo - muuntaja - 2 x lasihylly Alavallo lisävarusteena
	YWM6PELEDO	1*PEW6OVIO, korkeus 700 mm	704 x 1000 x 160 mm	
	YWM8PELED	1*PEW4OVI2V, korkeus 700 mm 1*PEW4OVI2O, korkeus 700 mm		
YWM10PELED	1*PEW5OVI2V, korkeus 700 mm 1*PEW5OVI2O, korkeus 700 mm		Valojen tarkemmat tiedot Valaisimet - osiossa	
		V - aukeaa vasemmalle, O-oikealle		
Hyllykaappi	Tuotekoodi	Ovet ja etusarjat	Rungon mitat KxLxS	Varustetaso
	YSM3H	1*USM_OVI korkeus 700 mm	704 x 300 x 330 mm	2 x irtohylly
	YSM4H		704 x 400 x 330 mm	
	YSM5H		704 x 500 x 330 mm	
	YSM6H		704 x 600 x 330 mm	

## Pöytäkaapit korkeus 704 mm, syvyys 565 mm

Hyllykaappi	Tuotekoodi	Ovet ja etusarjat	Rungon mitat KxLxS	Varustetaso
	YPK3H	1*UPK_OVI korkeus 700 mm	704 x 300 x 565 mm	2 x irtohylly
	YPK4H		704 x 400 x 565 mm	
	YPK5H		704 x 500 x 565 mm	
	YPK6H		704 x 600 x 565 mm	
Lajittelukaappi	Tuotekoodi	Ovet ja etusarjat	Rungon mitat KxLxS	Varustetaso
	YPK50JZO	1*UPK5OVIVZ korkeus 700 mm	704 x 500 x 565 mm	- mekanismin syvyys 450 mm
	YPK60JZO	1*UPK6OVIVZ korkeus 700 mm	704 x 600 x 565 mm	- hyllyn syvyys 299 mm
				<b>LAJITTELUKAAPIT ILMAN SANKOJA</b> - sangot tilataan erikseen

Rungot vain vakiomittaisina ei syvyys- eikä leveysmuutoksia.

## Komerot

Hyllykomero	Tuotekoodi	Ovet ja etusarjat	Rungon mitat KxLxS	Varustetaso
	YKM4H YKM5H YKM6H	1*UKM_OVI, korkeus 1948 mm	1952 x 400 x 565 mm 1952 x 500 x 565 mm 1952 x 600 x 565 mm	4 x hylly (toinen hylly alhaalta kiinteä)
	YKM4H2 YKM5H2 YKM6H2	1*UKM_OVIJ, korkeus 1244 mm 1*UPK_OVIJ, korkeus 700 mm		
Pyykkikomero	Tuotekoodi	Ovet ja etusarjat	Rungon mitat KxLxS	Varustetaso
	YKM4LK YKM5LK YKM6LK	1*UKM_OVI, korkeus 1948 mm	1952 x 400 x 565 mm 1952 x 500 x 565 mm 1952 x 600 x 565 mm	2 x matala lankakori 2 x kerta korkea lankakori 3 x hylly (alin hylly kiinteä)
	YKM4LK2 YKM5LK2 YKM6LK2	1*UKM_OVIJ, korkeus 1244 mm 1*UPK_OVIJ, korkeus 700 mm		
Pyykkikomero	Tuotekoodi	Ovet ja etusarjat	Rungon mitat KxLxS	Varustetaso
	YIV4LKK YIV6LKK	1*UIVOVI_K, korkeus 1404 mm	1408 x 400 x 565 mm 1408 x 600 x 565 mm	2 x kori SJ_LK kork 320 mm, syvyys 500 mm, rullaliu'ut väri tummanharmaa 1 x hylly  korkeus runko 1408 + 150 mm
Pyykkikomero	Tuotekoodi	Ovet ja etusarjat	Rungon mitat KxLxS	Varustetaso
	YIV4LKM YIV6LKM	1*UIVOVI_M, korkeus 1244 mm	1248 x 400 x 565 mm 1248 x 600 x 565 mm	2 x kori SJ_LK kork. 320 mm syvyys 500 mm, rullaliu'ut väri tummanharmaa  korkeus runko 1248 + 150 mm
Siivouskomero	Tuotekoodi	Ovet ja etusarjat	Rungon mitat KxLxS	Varustetaso
 YKM5SN	YKM4SN YKM5SN YKM6SN	1*UKM_OVI, korkeus 1948 mm	1952 x 400 x 565 mm 1952 x 500 x 565 mm 1952 x 600 x 565 mm	2 x hylly alin snap-fix helalla 1 x letkuhylly 1 x korkea lankakori väri tummanharmaa
	YKM4SN2 YKM5SN2 YKM6SN2	1*UKM_OVIJ, korkeus 1244 mm 1*UPK_OVIJ, korkeus 700 mm		
Varusteltava komero	Tuotekoodi	Ovet ja etusarjat	Rungon mitat KxLxS	Varustetaso
 YKM5VA      YKM5VA2	YKM4VA YKM4VAM YKM5VA YKM5VAM	1*UKM_OVI, korkeus 1948 mm	1952 x 400 x 565 mm 1952 x 400 x 475 mm 1952 x 500 x 565 mm 1952 x 500 x 475 mm	Varusteltava komeron runko  1 x sidehylly / paikka valittavissa asennusvaiheessa  Sarana SA107. Sisälaatikoi- den kanssa saranan vaihto D155
	YKM4VA2 YKM4VA2M YKM5VA2 YKM5VA2M	1*UKM_OVIJ, korkeus 1244 mm 1*UPK_OVIJ, korkeus 700 mm		Tilatut sisävarusteet toimi- tetaan erillisenä pakettina; vakiohyllyt, korit, laatikot, liukukiskot ym.

Rungot vain vakiomittaisina ei syvyys-eikä leveysmuutoksia.

# Altaat

## Ylivuotoputki

Valumarmori tasoallas ALDINA6V	Tuotekoodi	Altaan mitat	Tuotetiedot
	<b>ALDINA6V</b>	Syvyys 400 mm Leveys 600 mm* Vahvuus 50 mm	Valkoinen valumarmori Paino 9,3 kg Ylivuotoputki  Vakiona <b>VESILUKKO1</b>  * Huomioi pituustoleranssi 0 - +3 mm.  Soveltuvuus 375 mm syvän rungon päälle.

Allaslaatikoston YBM60KYZ6B rakenne on suunniteltu Aldina6V -altaalle.  
Altaan asennus edellyttää, että viemäri lähtee altaan pohjasta heti taaksepäin.  
Pop-up venttiilillä varustettua hanaa ei voida käyttää asennettaessa Aldina6V -allas 576 mm korkean allaslaatikoston päälle.  
Ylivuotoputken mukana tulee kaksi eripaksuista tiivistettä - käytä ohuempaa.

## Valumarmori tasoallas ALDINA8V

	<b>ALDINA8V</b>	Syvyys 400 mm Leveys 800 mm* Vahvuus 50 mm	Valkoinen valumarmori Paino 12 kg Ylivuotoputki  Vakiona <b>VESILUKKO1</b>  * Huomioi pituustoleranssi 0 - +3 mm.  Soveltuvuus 375 mm syvän rungon päälle.
--	-----------------	--	--

Allaslaatikoston YBM80KYZ8B rakenne on suunniteltu Aldina8V -altaalle.  
Altaan asennus edellyttää, että viemäri lähtee altaan pohjasta heti taaksepäin.  
Pop-up venttiilillä varustettua hanaa ei voida käyttää asennettaessa Aldina8V -allas 576 mm korkean allaslaatikoston päälle.  
Ylivuotoputken mukana tulee kaksi eripaksuista tiivistettä - käytä ohuempaa.

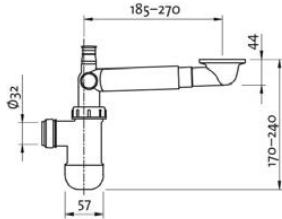

## Tilaasäästävä vesilukko

	<b>VESILUKKO1</b>		Valkoinen Aldina - ja Noba-altaiden kanssa käy vain tämä VESILUKKO1
---	-------------------	--	---

# Altaat

Ylivuotoputki

ALTAIDEN ASENNUS VAIN ALLASKAAPIN PÄÄLLE.

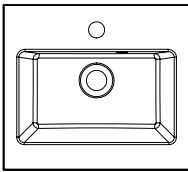
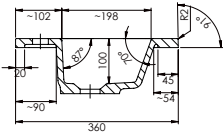
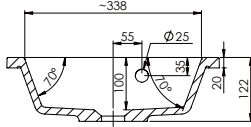
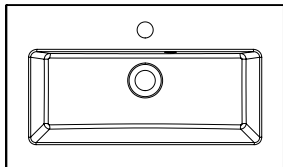
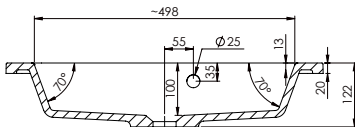
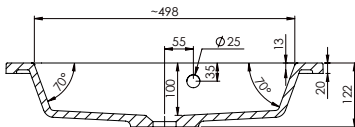
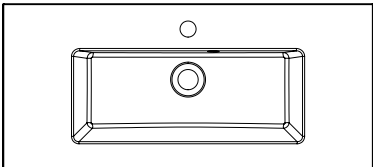
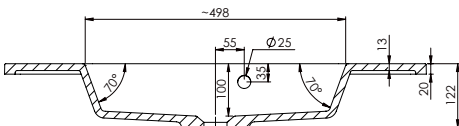
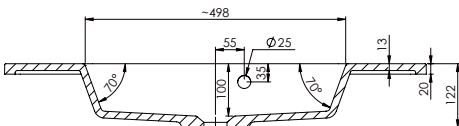
Valumarmoriallas	Tuotekoodi	Altaan mitat	Tuotetiedot
			
Allaskaappiin YBM4HCA	<b>MARMITE4C</b>	Syvyys 360 mm Leveys 406 mm* - allas 338 mm - Vahvuus 20 mm Paino 5,94 kg	Valkoinen valumarmori, mattapinta Hana-aukko Ø 35 mm Vakiona <b>VESILUKKO1</b> * Huomioi leveystoleranssi 0 - +3 mm.
Valumarmoriallas	Tuotekoodi	Altaan mitat	Tuotetiedot
			
Allaskaappiin YBM6H2CA	<b>MARMITE6C</b>	Syvyys 360 mm Leveys 606 mm* - allas 498 mm - Vahvuus 20 mm Paino 8,40 kg	Valkoinen valumarmori, mattapinta Hana-aukko Ø 35 mm Vakiona <b>VESILUKKO1</b> * Huomioi leveystoleranssi 0 - +3 mm.
Valumarmoriallas	Tuotekoodi	Altaan mitat	Tuotetiedot
			
Allaskaappiin YBM8HCA	<b>MARMITE8C</b>	Syvyys 360 mm Leveys 806 mm* - allas 498 mm - Vahvuus 20 mm Paino 10,36 kg	Valkoinen valumarmori, mattapinta Hana-aukko Ø 35 mm Vakiona <b>VESILUKKO1</b> * Huomioi leveystoleranssi 0 - +3 mm.

Ylivuotoputki

ALTAIDEN ASENNUS VAIN ALLASKAAPIN PÄÄLLE.

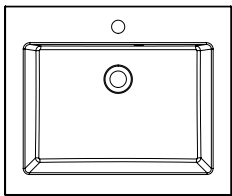
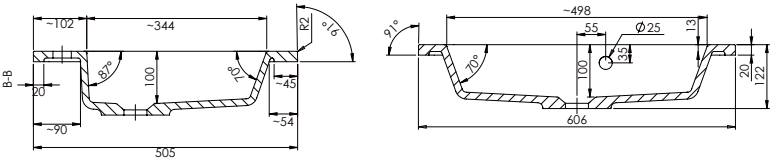
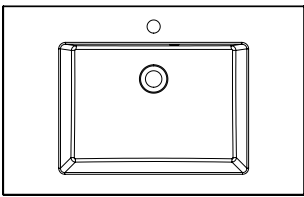
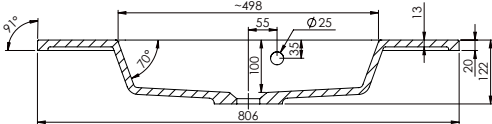
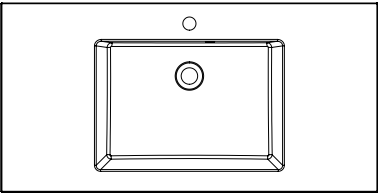
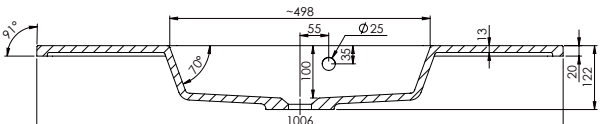
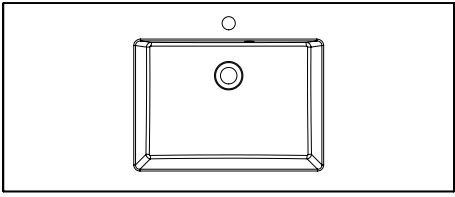
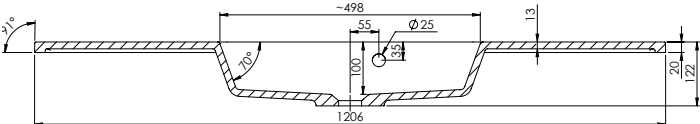
Valumarmoriallas	Tuotekoodi	Altaan mitat	Tuotetiedot
			
Allaskaappeihin YBM60KYZVA YBM6H2MA	<b>MARMITE6M</b>	Syvyys 505 mm Leveys 606 mm* - allas 498 mm - Vahvuus 20 mm Paino 11 kg	Valkoinen valumarmori, mattapinta  Hana-aukko Ø 35 mm Vakiona <b>VESILUKKO1</b> * Huomioi leveystoleranssi 0 - +3 mm.
Valumarmoriallas	Tuotekoodi	Altaan mitat	Tuotetiedot
			
Allaskaappeihin YBM80KYZVA YBM8HMA	<b>MARMITE8M</b>	Syvyys 505 mm Leveys 806 mm* - allas 498 mm - Vahvuus 20 mm Paino 13,68 kg	Valkoinen valumarmori, mattapinta  Hana-aukko Ø 35 mm Vakiona <b>VESILUKKO1</b> * Huomioi leveystoleranssi 0 - +3 mm.
Valumarmoriallas	Tuotekoodi	Altaan mitat	Tuotetiedot
			
Allaskaappeihin YBM100KYZVA YBM10HMA	<b>MARMITE10M</b>	Syvyys 505 mm Leveys 1006 mm* - allas 498 mm - Vahvuus 20 mm Paino 16,35 kg	Valkoinen valumarmori, mattapinta  Hana-aukko Ø 35 mm Vakiona <b>VESILUKKO1</b> * Huomioi leveystoleranssi 0 - +3 mm.
Valumarmoriallas	Tuotekoodi	Altaan mitat	Tuotetiedot
			
Allaskaappeihin YBM60KYZVA YBM6H2MA	<b>MARMITE12M</b>	Syvyys 505 mm Leveys 1206 mm* - allas 498 mm - Vahvuus 20 mm Paino 19,0 kg	Valkoinen valumarmori, mattapinta  Hana-aukko Ø 35 mm Vakiona <b>VESILUKKO1</b> * Huomioi leveystoleranssi 0 - +3 mm.

# Altaat

Integroitu ylivuotoputki

ALTAIDEN ASENNUS VAIN ALLASKAAPIN PÄÄLLE.

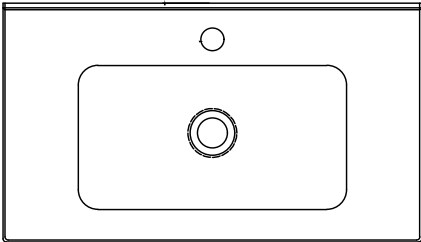
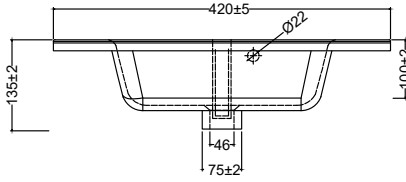
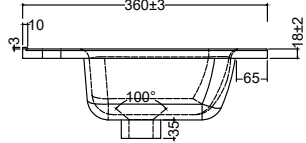
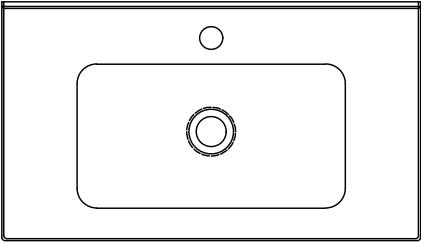
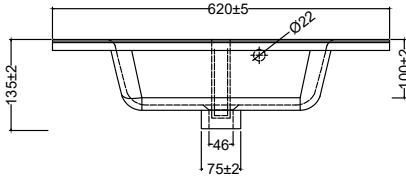
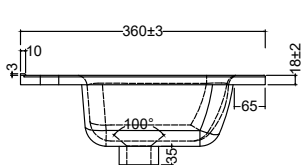
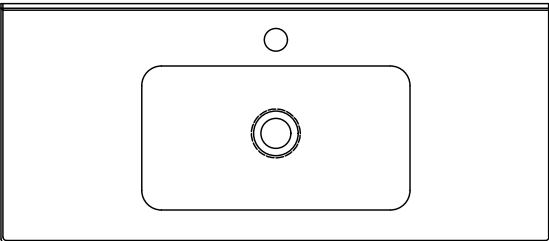
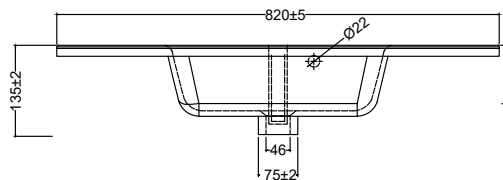
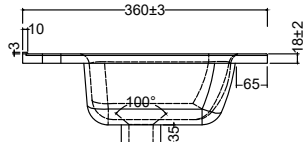
Keraaminen allas	Tuotekoodi	Altaan mitat	Tuotetiedot
			
<p>Allaskaappiin YBM4HCA</p>	<b>CASSOE4C</b>	<p>Syvyys 360 mm Leveys 420 mm* - altaan leveys 300 mm - Vahvuus 18 mm Paino 6,4 kg</p> <p>Hana-aukko Ø 35 mm Ylivuotoputki Ei sisällä vesilukkoa.</p>	<p>*Huomioi syvyystoleranssi, 0 - +3 mm, allas yleensä syvempi kuin ilmoitettu tarkka mitta.</p> <p>*Huomioi leveystoleranssi, 0 - +3/5mm, allas yleensä leveämpi kuin ilmoitettu tarkka mitta.</p>
Keraaminen allas	Tuotekoodi	Altaan mitat	Tuotetiedot
			
<p>Allaskaappiin YBM6H2CA</p>	<b>CASSOE6C</b>	<p>Syvyys 360 mm Leveys 620 mm* - altaan leveys 300 mm - Vahvuus 18 mm Paino 8,2 kg</p> <p>Hana-aukko Ø O 35 mm Ylivuotoputki Ei sisällä vesilukkoa.</p>	<p>*Huomioi syvyystoleranssi, 0 - +3 mm, allas yleensä syvempi kuin ilmoitettu tarkka mitta.</p> <p>*Huomioi leveystoleranssi, 0 - +3/5mm, allas yleensä leveämpi kuin ilmoitettu tarkka mitta.</p>
Keraaminen allas	Tuotekoodi	Altaan mitat	Tuotetiedot
			
<p>Allaskaappiin YBM8HCA</p>	<b>CASSOE8C</b>	<p>Syvyys 360 mm Leveys 820 mm* - altaan leveys 300 mm - Vahvuus 18 mm Paino 11,0 kg</p> <p>Hana-aukko Ø 35 mm Ylivuotoputki Ei sisällä vesilukkoa.</p>	<p>*Huomioi syvyystoleranssi, 0 - +3 mm, allas yleensä syvempi kuin ilmoitettu tarkka mitta.</p> <p>*Huomioi leveystoleranssi, 0 - +3/5mm, allas yleensä leveämpi kuin ilmoitettu tarkka mitta.</p>

# Altaat

Integroitu ylivuotputki

ALTAIDEN ASENNUS VAIN ALLASKAAPIN PÄÄLLE.

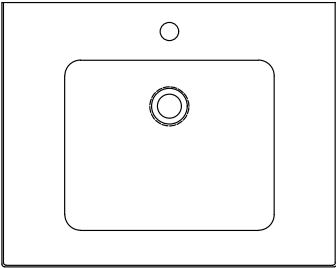
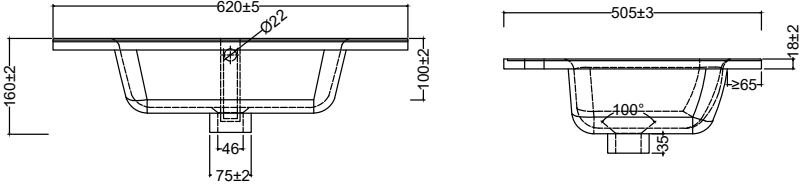
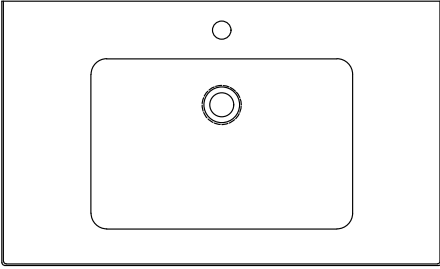
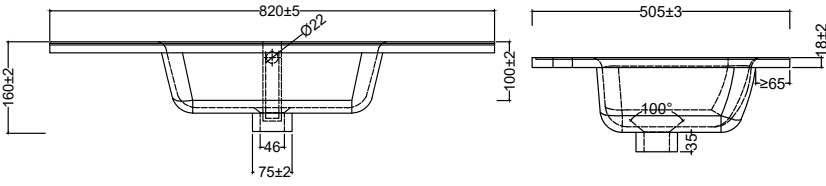
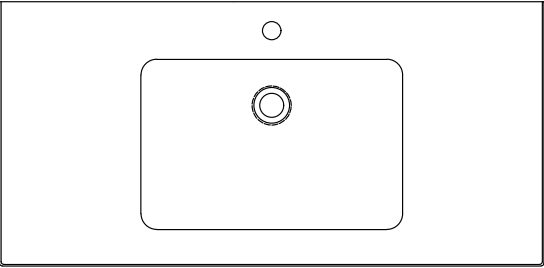
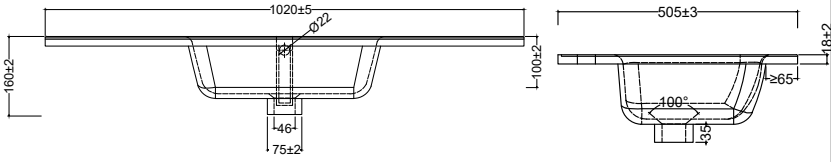
Keraaminen allas	Tuotekoodi	Altaan mitat	Tuotetiedot
			
<p>Allaskaappeihin YBM6H2MA YBM60KYZVA</p>	<b>CASSOE6M</b>	<p>Syvyys 505 mm Leveys 620 mm* - altaan leveys 430 mm - Vahvuus 18 mm Paino 14,0 kg</p> <p>Ylivuotoputki Ei sisällä vesilukkoa.</p>	<p>*Huomioi syvyystoleranssi, 0 - +3 mm, allas yleensä syvempi kuin ilmoitettu tarkka mitta.</p> <p>*Huomioi leveystoleranssi, 0 - +3/5mm, allas yleensä leveämpi kuin ilmoitettu tarkka mitta.</p>
Keraaminen allas	Tuotekoodi	Altaan mitat	Tuotetiedot
			
<p>Allaskaappeihin YBM8HMA YBM80KYZVA</p>	<b>CASSOE8M</b>	<p>Syvyys 505 mm Leveys 820 mm* - altaan leveys 430 mm - Vahvuus 18 mm Paino 17,0 kg</p> <p>Ylivuotoputki Ei sisällä vesilukkoa.</p>	<p>*Huomioi syvyystoleranssi, 0 - +3 mm, allas yleensä syvempi kuin ilmoitettu tarkka mitta.</p> <p>*Huomioi leveystoleranssi, 0 - +3/5mm, allas yleensä leveämpi kuin ilmoitettu tarkka mitta.</p>
Keraaminen allas	Tuotekoodi	Altaan mitat	Tuotetiedot
			
<p>Allaskaappeihin YBM10HMA YBM100KYZVA</p>	<b>CASSOE10M</b>	<p>Syvyys 505 mm Leveys 1020mm* - altaan leveys 430 mm - Vahvuus 18 mm Paino 23,0 kg</p> <p>Ylivuotoputki Ei sisällä vesilukkoa.</p>	<p>*Huomioi syvyystoleranssi, 0 - +3 mm, allas yleensä syvempi kuin ilmoitettu tarkka mitta.</p> <p>*Huomioi leveystoleranssi, 0 - +3/5mm, allas yleensä leveämpi kuin ilmoitettu tarkka mitta.</p>

# Altaat

Ylivuotoputki

ALTAIDEN ASENNUS VAIN ALLASKAAPIN PÄÄLLE.

Keraaminen allas	Tuotekoodi	Altaan mitat	Varustetaso
------------------	------------	--------------	-------------



100



42

**Allaskaappiin  
YBM4HCN**

**NOBA4035**

Syvyys 358 mm  
Leveys 409 mm\*  
Vahvuus 42 mm  
Paino 9,5 kg

\*Huomioi pituustoleranssi,  
0 - +4 mm, allas yleensä leveämpi kuin ilmoitettu  
tarkka mitta.

Ylivuotoputki  
Ei sisällä vesilukkoa.

Keraaminen allas	Tuotekoodi	Altaan mitat	Varustetaso
------------------	------------	--------------	-------------



100



42

**Allaskaappiin  
YBM6H2CN**

**NOBA6035**

Syvyys 358 mm  
Leveys 609 mm\*  
Vahvuus 42 mm  
Paino 13,5 kg

\*Huomioi pituustoleranssi,  
0 - +4 mm, allas yleensä leveämpi kuin ilmoitettu  
tarkka mitta.

Ylivuotoputki  
Ei sisällä vesilukkoa.

Keraaminen allas	Tuotekoodi	Altaan mitat	Varustetaso
------------------	------------	--------------	-------------



100



42

**Allaskaappeihin  
YBM6H2N  
YBM60KYZVAN**

**NOBA6050**

Syvyys 505 mm  
Leveys 609 mm\*  
Vahvuus 42 mm  
Paino 18,5 kg  
Ylivuotoputki  
Ei sisällä vesilukkoa.

\*Huomioi pituustoleranssi,  
0 - +4 mm, allas yleensä leveämpi kuin ilmoitettu  
tarkka mitta.  
Huomioi mittatoleranssi. Altaan molemmin puolin  
riittävästi tilaa.

Keraaminen allas	Tuotekoodi	Altaan mitat	Varustetaso
------------------	------------	--------------	-------------



100



42

**Allaskaappeihin  
YBM8HN  
YBM80KYZVAN**







**NOBA8050**

Syvyys 505 mm  
Leveys 809 mm\*  
Vahvuus 42 mm  
Paino 21,5 kg  
Ylivuotoputki  
Ei sisällä vesilukkoa.

\*Huomioi pituustoleranssi,  
0 - +4 mm, allas yleensä leveämpi kuin ilmoitettu  
tarkka mitta.  
Huomioi mittatoleranssi. Altaan molemmin puolin  
riittävästi tilaa.



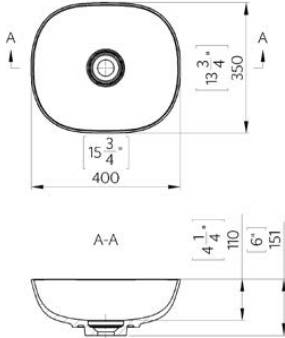

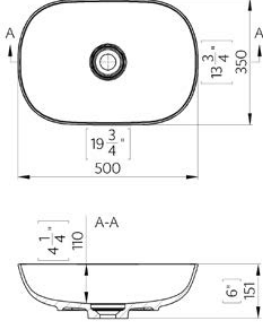
# Altaat

Tuote	Tuotekoodi	Altaan mitat	Tuotetiedot
<b>Keraaminen allas</b>			
 	<p><b>NOBA10050</b></p>	<p>Syvyys 505 mm Leveys 1009 mm* Vahvuus 42 mm Paino 27,5 kg</p>	<p>*Huomioi pituustoleranssi, 0 - +4 mm, allas yleensä leveämpi kuin ilmoitettu tarkka mitta. Huomioi mittatoleranssi. Altaan molemmin puolin riittävästi tilaa. Ylivuotoputki Ei sisällä vesilukkoa.</p> <p><b>Allaskaappeihin YBM10HN YBM100KYZVAN</b></p>
<b>Valumarmoriallas WB4</b>			
 	<p><b>WB4</b></p> 	<p>Syvyys 350 mm Leveys 400 mm Korkeus tason päältä 130 mm</p>	<p>Valkoinen valumarmori Paino 5 kg Ei ylivuotoputkea. Ei sisällä vesilukkoa. Tulpaton pohjaventtiili.</p> <p>*Huomioi pituustoleranssi, 0 - +3 mm.</p> <p>Soveltuvuus tasolle 400</p> <p>Lisävaruste Vesilukko2 tilataan aina erikseen. Vesilukon mukana tulevaa pohjaventtiiliin kumitulppaa ei saa käyttää WB4-altaan kanssa.</p>
<b>Valumarmoriallas WB5</b>			
 	<p><b>WB5</b></p> 	<p>Syvyys 350mm Leveys 500 mm Korkeus tason päältä 130 mm</p>	<p>Valkoinen valumarmori Paino 5,7 kg Ei ylivuotoputkea. Ei sisällä vesilukkoa. Tulpaton pohjaventtiili.</p> <p>*Huomioi pituustoleranssi, 0 - +3 mm.</p> <p>Soveltuvuus tasolle 400</p> <p>Lisävaruste Vesilukko2 tilataan aina erikseen. Vesilukon mukana tulevaa pohjaventtiiliin kumitulppaa ei saa käyttää WB5-altaan kanssa.</p>

Tuote	Tuotekoodi	Altaan mitat	Tuotetiedot
<b>Tason päälle asennettava valumarmoriallas SOLO</b>			
	<b>SOLO5</b>	Syvyys 360 mm Leveys 500 mm* Vahvuus 83 mm	Valkoinen valumarmori  Paino 9 kg Ylivuotoputki Ei sisällä vesilukkoa.  * Huomioi pituustoleranssi 0 - +3 mm.  Soveltuvuus 400 mm syvän tason päälle.
<b>Valumarmoriallas LILLY6</b>			
	<b>LILLY6</b>	Syvyys 500 mm Leveys 600 mm* Korkeus 110 mm	Valkoinen valumarmori  Paino 15 kg Ylivuotoputki Ei sisällä vesilukkoa.  * Huomioi pituustoleranssi, 0 - +3 mm, allas yleensä leveämpi kuin ilmoitettu tarkka mitta.  Altaan voi asentaa suoraan YBM60KYZVA ja YBM6H2MA- kaappien päälle ilman tasoa. Taivereunatason min. syvyys on 520 mm, kun allas asennetaan tason päälle.
<b>Valumarmoriallas MARY6</b>			
	<b>MARY6</b>	Syvyys 430 mm Leveys 550 mm Korkeus 45 mm	Valkoinen valumarmori  Paino 8,5 kg  Soveltuvuus 500 mm syvän tason päälle.

# Altaat

Tuote	Tuotekoodi	Altaan mitat	Tuotetiedot
<b>Valumarmoriallas AMELIA6</b>			
	<b>AMELIA6</b>	Syvyys 460 mm Leveys 600 mm* Vahvuus 25 mm	Valkoinen valumarmori Paino 9,5 kg Ylivuotoputki Ei sisällä vesilukkoa.  * Huomioi pituustoleranssi 0 - +3 mm.  Soveltuvuus 500 mm syvän tason päälle.
<b>Valumarmoriallas SQUARE</b>			
	<b>SQUARE</b>	Syvyys 400 mm Leveys 500 mm Vahvuus 122 mm	Valkoinen valumarmori  Paino 10,5 kg Ylivuotoputki Ei sisällä vesilukkoa.  *Huomioi pituustoleranssi, 0 - +3 mm.  Soveltuvuus tasolle 500 mm

Tuote	Tuotekoodi	Tuotetieto
<b>Peili</b>		
	<b>WPE6</b> <b>WPE6E</b> <b>WPE8</b> <b>WPE8E</b>	640 x 707 mm 600 x 707 mm 840 x 707 mm 800 x 707 mm  Seinäkiinnikkeet ovat mukana.  Seinäkiinnitysruuvit eivät kuulu toimitukseen.
<b>Seinäkiinnityshelapari</b>		
	<b>ASKULMANS</b>	Valkoinen metalli
<b>Irto pyykkikorit</b>		
	<b>ULAK1</b>  <b>ULAK2</b>  <b>ULAK3</b>	Lankakori S245 L345 K400 - sopivuus lev. 400 syv. 330 kaappiin  Lankakori S255 L245 K400 - sopivuus lev. 300 syv. 330 kaappiin  Lankakori S345 L355 K400 - sopivuus lev. 400 syv. 475 kaappiin

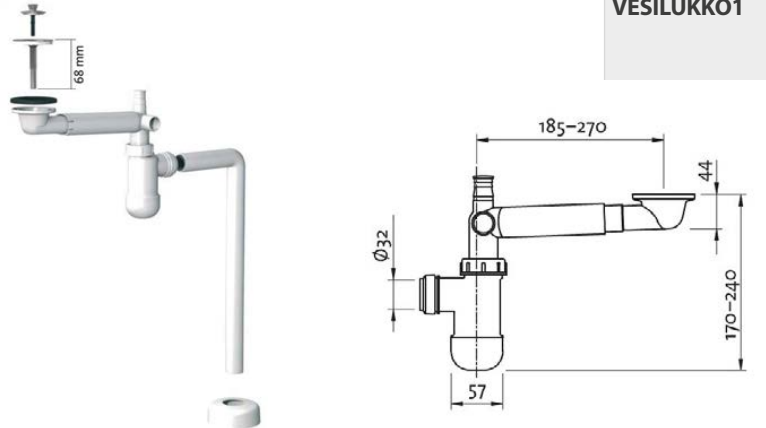
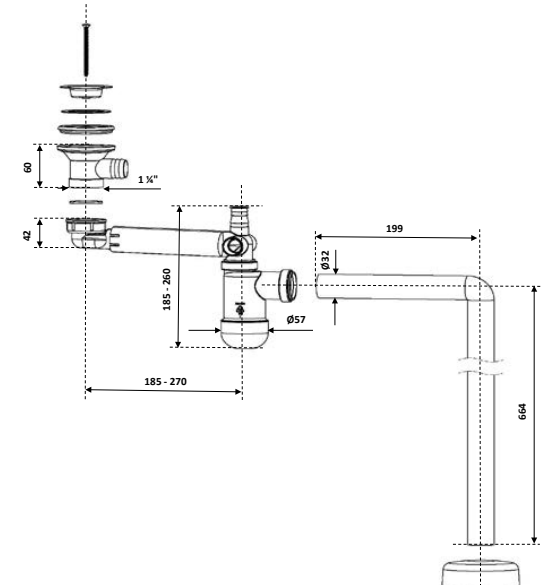
Tuote	Tuotekoodi	Tuotetieto
<b>Tilaasäästävä vesilukko</b>		
	<p><b>VESILUKKO1</b></p>	<p>Novartin malliston altaille (pl. Ei altaille WB4 ja WB5) Aldina -altaiden kanssa käy vain tämä VESILUKKO1</p>
	<p><b>VESILUKKO2</b></p>	<p>Valkoinen Altaille WB4, WB5</p>

# Hyllyt

## HYLLYT ALAKAAPPIIN JA KOMEROON rungon syv. 565 mm. Melamiini, 16 mm, VA

Tuotekoodi	Tuote	Leveys x syvyys x paksuus	Tuotetieto
UKMHYLL3 UKMHYLL4 UKMHYLL5 UKMHYLL6	alakaapin ja komeron hylly	266 x 522 x 16 mm 366 x 522 x 16 mm 466 x 522 x 16 mm 566 x 522 x 16 mm	ympärinauhoitettu

## HYLLYT ALAKAAPPIIN rungon syv. 475 mm Melamiini, 16 mm, VA

Tuotekoodi	Tuote	Leveys x syvyys x paksuus	Tuotetieto
UKMHYLL3M UKMHYLL4M UKMHYLL5M UKMHYLL6M UKMHYLL8M UKMHYLL10M	alakaapin hylly	266 x 437 x 16 mm 366 x 437 x 16 mm 466 x 437 x 16 mm 566 x 437 x 16 mm 766 x 437 x 18 mm 966 x 437 x 18 mm	ympärinauhoitettu

## HYLLYT ALAKAAPPIIN rungon syv. 375 mm Melamiini, 16 mm, VA

Tuotekoodi	Tuote	Leveys x syvyys x paksuus	Tuotetieto
UBMHYLL3 UBMHYLL4 UBMHYLL5 UBMHYLL6 UBMHYLL8	alakaapin hylly	266 x 352 x 16 mm 366 x 352 x 16 mm 466 x 352 x 16 mm 566 x 352 x 16 mm 766 x 352 x 18 mm	ympärinauhoitettu

## HYLLYT ALAKAAPPIIN rungon syv. 330 mm. Melamiini, 16 mm, VA

Tuotekoodi	Tuote	Leveys x syvyys x paksuus	Tuotetieto
USKHYLL3 USKHYLL4 USKHYLL5 USKHYLL6 USKHYLL8	alakaapin hylly	266 x 299 x 16 mm 366 x 299 x 16 mm 466 x 299 x 16 mm 566 x 299 x 16 mm 766 x 299 x 18 mm	ympärinauhoitettu

## HYLLYT SEINÄKAAPPIIN rungon syv. 160 mm. Melamiini, 16 mm, VA

Tuotekoodi	Tuote	Leveys x syvyys x paksuus	Tuotetieto
UWEHYLL3 UWEHYLL4 UWEHYLL5 UWEHYLL6 UWEHYLL8	seinäkaapin hylly	266 x 138 x 16 mm 366 x 138 x 16 mm 466 x 138 x 16 mm 566 x 138 x 16 mm 766 x 138 x 16mm	ympärinauhoitettu

## HYLLYT LED - PEILIKAAPPIIN rungon syv. 160 mm Lasihylly, 6 mm

Tuotekoodi	Tuote	Leveys x syvyys x paksuus	Tuotetieto
UWSLAH3 UWSLAH4 UWSLAH5 UWSLAH6 UWSLAH8 UWSLAH10	lasihylly	266 x 138 x 6 mm 366 x 138 x 6 mm 466 x 138 x 6 mm 566 x 138 x 6 mm 766 x 138 x 6 mm 966 x 138 x 6 mm	

Kylpyhuonevalaisimet  
ja led-peilit valaisinosiossa.

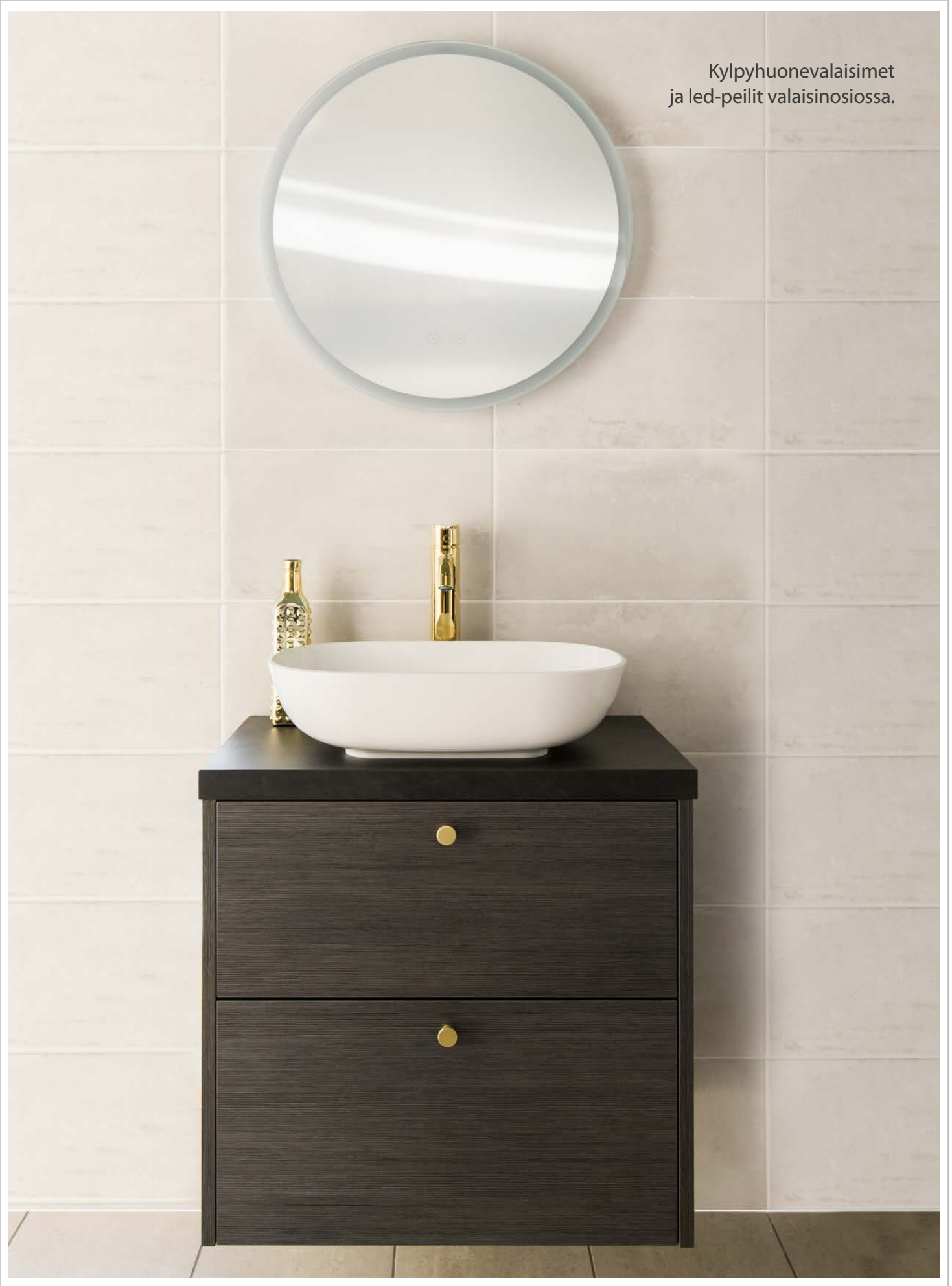





VALMISTAJA:  
Nobia Finland Oy  
PL 10, Kouvolantie 225, 15561 Nastola  
novart.fi

Oikeus muutoksiin pidätetään. Painosyistä värimuutoksia voi esiintyä.  
Tämä julkaisu on Nobia Finland Oy:n omaisuutta. Kopiointi kielletty.

**novart**