

L I E F E R P R O G R A M M 2026/2027

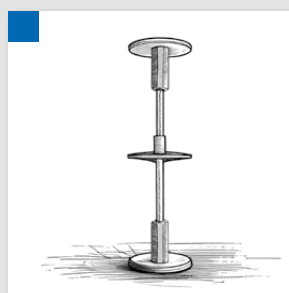

PREISINFORMATION
Es gelten die aktuellen
Teuerungszuschläge.
The current
surcharges apply.

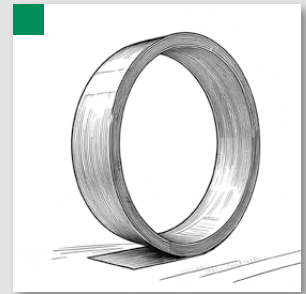

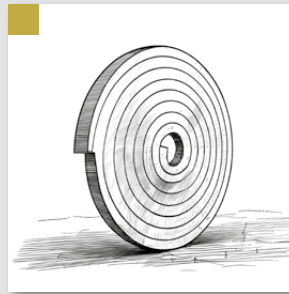

MASTERTEC

SPEZIALARTIKEL FÜR DEN STAHLBETONBAU

MASTERTEC – Erste Klasse in zweiter Generation

1998 haben wir, Rainer und Gabriele Kropfelder, MASTERTEC gegründet. Unser Ziel war, hochwertige Spezialartikel für den Stahlbetonbau zu entwickeln, um unseren Kunden stets zuverlässige Lösungen zu bieten. Aus dieser Idee ist eine Erfolgsgeschichte geworden, die wir jeden Tag fortschreiben: Heute beschäftigt MASTERTEC über 60 Mitarbeitende, die Kunden in 40 Zielmärkten betreuen und beliefern.

Nach 28 spannenden – und manchmal auch herausfordernden – Jahren ist für uns der richtige Zeitpunkt gekommen, die Verantwortung weiterzugeben. Zu Beginn des Jahres 2026 haben unsere beiden Söhne Felix und Jakob, die bereits seit vielen Jahren aktiv im Unternehmen mitwirken, MASTERTEC offiziell übernommen und führen das Unternehmen nun in die Zukunft. Meine Frau und ich bleiben weiterhin im Unternehmen tätig, um den Übergang zu begleiten und Kontinuität zu gewährleisten.

Dieser Erfolg wäre ohne Sie – unsere Kunden, Lieferanten, Geschäftspartner und Freunde – nicht möglich gewesen. Für Ihre langjährige Unterstützung, Ihr Vertrauen und die stets konstruktive Zusammenarbeit bedanken wir uns herzlich. Wir freuen uns, wenn Sie auch Felix und Jakob mit dem gesamten MASTERTEC-Team auf dem weiteren Weg begleiten. Gemeinsam blicken wir optimistisch in die Zukunft und freuen uns auf viele weitere Jahre erfolgreicher Zusammenarbeit.

Rainer und Gabriele Kropfelder

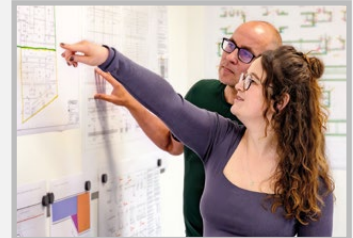

Sie erreichen uns

Montag – Donnerstag

7.15 – 12.00 Uhr





12.45 – 16.30 Uhr

Freitag

7.15 – 12.00 Uhr

12.45 – 15.00 Uhr

MASTERTEC auf einen Blick

-  **Gründungsjahr:** 1998
-  **Mitarbeiter:** 65
-  **Lager & Logistik:** ca. 8500 m² Lager- und Produktionsfläche, 6000 Palettenstellplätze
-  **Zielmärkte:** Europa und wachsender Export in außereuropäische Länder
-  **In-House:** Entwicklung und Konstruktion, Fertigung und Montage, Qualitätssicherung, Schulungen

Innovativ seit 1998

1998

- MASTERTUBE
Injektionsschlauch

1999

- MASTERSTOP
Bentonitquellbänder

2001

- MASTER-Dichtblech

2002

- MASTERSTOP SK

2004

- WELLO Aktivfutterrohr
- FASO Futterrohr
- Dichtblech VB
- RONDO Mauerkragen
- KG-Rohrdurchführung
Doppelmuffe

2007

- Dichtblech VB Rolle
- Start Blitzschutz

2012

- MASTERSTOP LONG TIME

2013

- RONDO MINI

2014

- FLOWSTOP
Hochdruckquellband

2016

- STOPPER
- ActiveRinge

2018

- Start Abschalungen

2019

- LinkForm und LinkFix
- RONDO Protect

2020

- STOPPER SCREW

2022

- ABS Abschalkamm,
- UniCut Futterrohr
- MASTERTEC Connector
- Rohrdurchführung
DoppelMuffe Novo

2024

- Neue Abschalungen

2025

- Roboterunterstützte Produktion

2026

- Felix und Jakob Kropfelder
übernehmen MASTERTEC



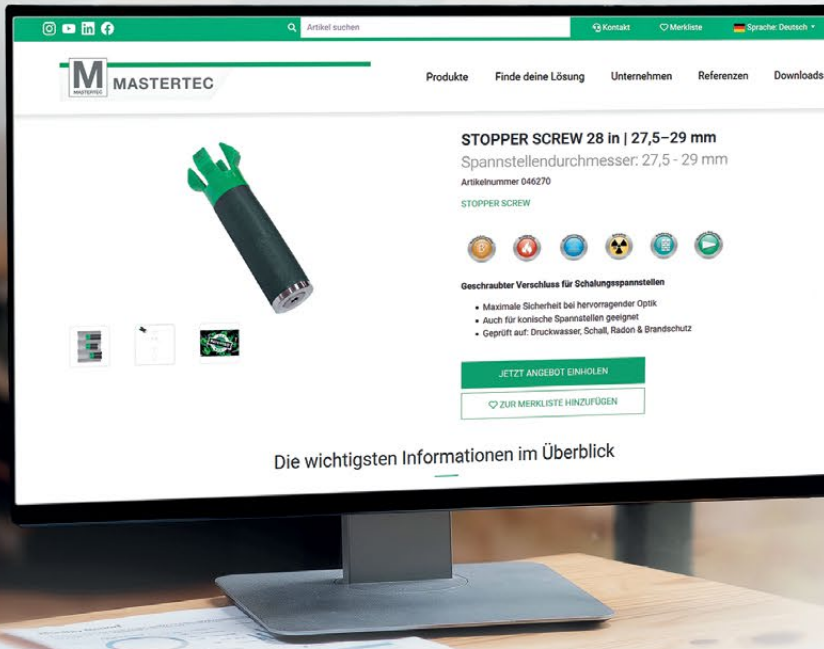

Einbauanleitungen

Datenblätter

BIM-Objekte

Ausschreibungstexte

Produktfinder

Smarte Suchfunktion

Merkliste

Produkt- und Firmen-News



Instagram
[@mastertec.eu](https://www.instagram.com/mastertec.eu)



YouTube
[@masterteceu](https://www.youtube.com/masterteceu)



LinkedIn
Mastertec GmbH & Co. KG



Facebook
[@mastertec.eu](https://www.facebook.com/mastertec.eu)

AUSSCHREIBEN.DE



Building
Material
Scout

Führende Plattform für Ausschreibungstexte und Bauprodukt Daten im DACH-Raum

Serviceplattform für gesunde, intelligente und nachhaltige Bauprodukte

bimobject®

Weltweit führende Plattform für digitale BIM-Objekte in der Bauindustrie

Interaktives PDF

Die PDF-Versionen unserer Kataloge sind interaktiv gestaltet. Durch den Klick auf eine Artikelnummer gelangen Sie direkt zum entsprechenden Produkt auf unserer Website. Hier finden Sie technische Daten, Einbauanleitungen, Downloads und weitere Produktinformationen.



Produktsicherheit

Unsere Produkte werden abhängig vom Einsatzbereich durch anerkannte externe Prüfinstitute geprüft; für viele Produkte liegen allgemeine bauaufsichtliche Prüfzeugnisse (abP) oder Prüfberichte vor. Ergänzend unterstützt unsere interne Planungsabteilung die projektspezifische Anwendung und trägt so zur fachgerechten und dauerhaft zuverlässigen Umsetzung bei.

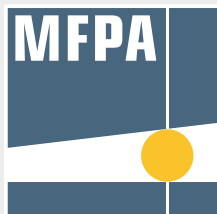

IAF - Radioökologie GmbH

Labor für Radionuklidanalytik
Radiologische Gutachten
Consulting



Eurotest



Wir sind Mitglied



Durch die Beteiligung an der Erarbeitung von Normen für den Bau von Blitzschutzsystemen, Durchführung von Seminaren und Workshops sowie gezielte Aufklärung der Öffentlichkeit trägt der Verband seinen Beitrag zur Sicherheit der Menschen und Schutz von Sachwerten bei. Diese Leistung wird durch die ehrenamtliche Tätigkeit seiner Mitglieder erbracht.



Der technisch-wissenschaftliche Verein der deutschen Bauwirtschaft widmet sich den übergeordneten Fragen der Bautechnik und deren Weiterentwicklung in deutschen und europäischen Netzwerken. Er fördert Wissenschaft und Forschung durch Bauberatungen, Veranstaltungen, Publikationen und Gremienarbeit.



Der Fachverband FHRK hat sich zum Ziel gesetzt, das Interesse an der fachgerechten Abdichtung von Hauseinführungen für Ver- und Entsorgungsleitungen generell zu wecken und zu steigern sowie gemeinsam mit den Versorgungsunternehmen und anderen Anwendern technisch abgesicherte, nachhaltige und effiziente Lösungen zu entwickeln.

MASTERTEC LIEFERPROGRAMM

WARENGRUPPE

Quellbänder

- Bentonitquellbänder
- Selbstklebendes Quellband
- Hochdruckquellbänder
- Quellpasten
- Kleber
- Gitter

Seite 9 – 24

1



WARENGRUPPE

Fugenbleche

- Dichtbleche
- Sollrissfugenprofile
- Fugenbleche
- Fugenbänder
- Verbinder
- Streckmetalle
- Abschalsysteme + Zubehör

Seite 25 – 98

2

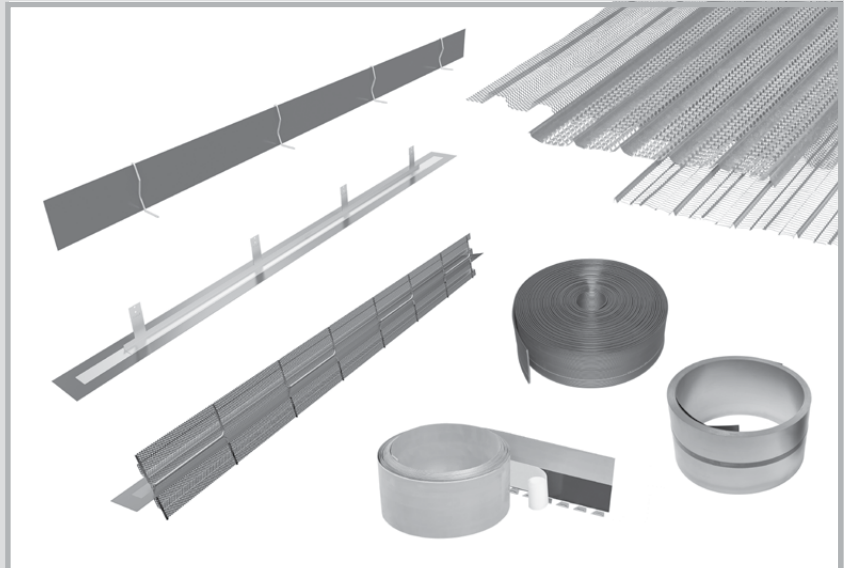

WARENGRUPPE

Injektionsschläuche Bauchemie

- Injektionsschläuche
- Zubehör für Injektionsschläuche
- Injektionspacker
- Injektionsharze
- Betonkleber
- Betontrennmittel

Seite 99 – 108

3



MASTERTEC LIEFERPROGRAMM

WARENGRUPPE

Druckwasserdichte Hauseinführungen

4

- Schalungshilfen
- Hauseinführungssystem
- Futterrohre
- Ringraumdichtungen
- Dichtungsmasse
- Mauerkragen
- Rohrdurchführungen
- Bodendurchlässe

Seite 109 – 154

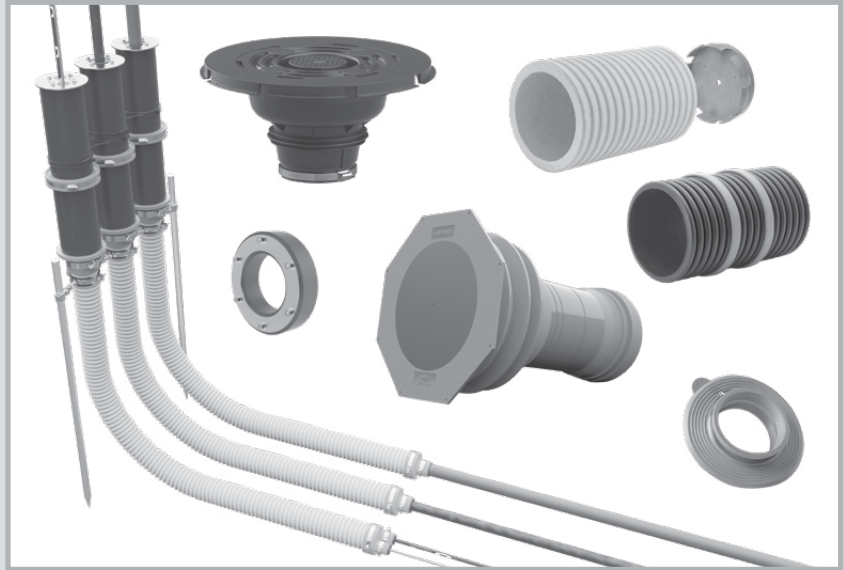

WARENGRUPPE

Blitzschutz

5

- Blitzschutzleitungen
- Verbinder
- Armierungsklemmen
- Erdungsfestpunkte
- Wanddurchführungen
- Tiefenerder

Seite 155 – 176

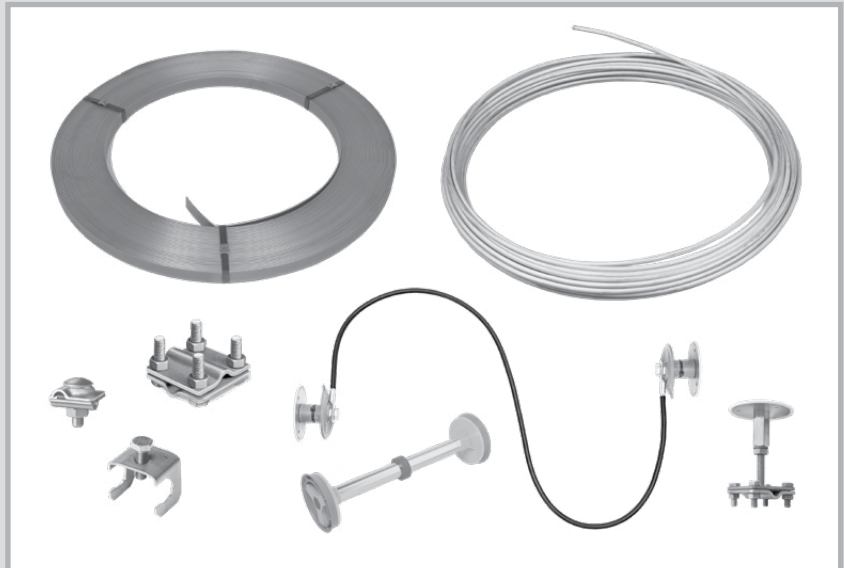

WARENGRUPPE

Schalungszubehör

6

- Verschlussstopfen
- Schalungsanschlag
- Mauerstärkenabdichtung
- Wellenlager
- Trittschall / Auflager
- Mauersperrbahnen

Seite 177 – 192



Unsere Piktogramme

An vielen Stellen dieses Katalogs finden Sie unterschiedliche Piktogramme aufgeführt. Hier eine kurze Übersicht ihrer Bedeutung:



Prüfung auf Dichtigkeit gegenüber drückendem Wasser



Prüfung der Trittschallminderung in Anlehnung an DIN EN ISO 140-8



Prüfung der Feuerwiderstandsklasse nach DIN EN 13501-2 sowie der Baustoffklasse nach DIN EN 13501-1 und DIN 4102-1



Prüfung der maximalen statischen Auflast



Prüfung der Beständigkeit gegenüber verschiedenen Medien



Prüfung der Blitzstromtragfähigkeitsklasse nach DIN EN 62561-1



Norm-Schallpegeldifferenz-Prüfung nach DIN EN ISO 10140-2



Prüfung der Kurzschlussstromtragfähigkeit



Bauaufsichtlich zugelassen für Lager- und Abfüllanlagen von JGS- und Biogasanlagen



Übereinstimmung mit den europäischen Anforderungen an die Bautechnik



Prüfung der Dichtigkeit gegenüber dem natürlich vorkommenden radioaktiven Edelgas Radon



Der FHRK e.V., Fachverband Hauseinführung für Rohre und Kabel, definiert Richtlinien und Prüfgrundsätze für technische Lösungen im Bereich Hauseinführung z.B. GE 101: Ringraumdichtungen.



Prüfung durch einen positiven Luftinnendruck, der durch ein Prüfmittel abgedichtet wird. Die finale erlaubte Leckrate muss kleiner als ein definierter Wert sein.



Übereinstimmung mit einer europäisch harmonisierten Norm

Technik

Bei Produkten, welche mit diesem Piktogramm versehen sind, finden Sie unter der angegebenen Seite zusätzliche technische Informationen.

Zusätzliche Informationen wie Technische Datenblätter, Einbauvideos, Einbauanleitungen und dwg-Dateien finden Sie auf unserer Homepage unter www.mastertec.eu

QUELLBÄNDER



MASTERSTOP
Bentonitquellband

Seite 10

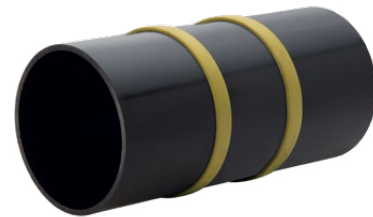

MASTERSTOP SK
Selbstklebendes
Bentonitquellband

Seite 11

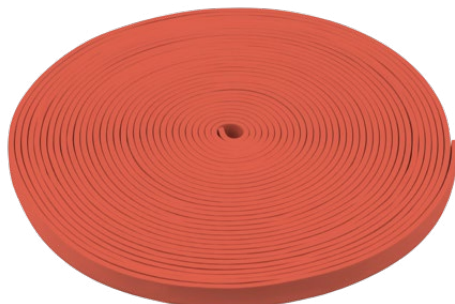
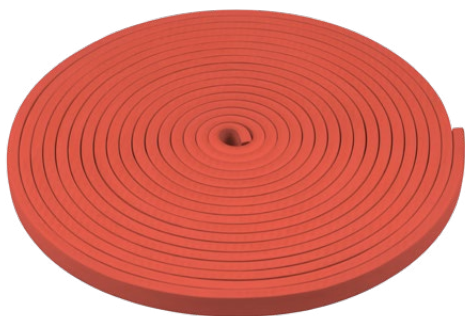

FLOWSTOP
Hochdruck-Quellband

Seite 11

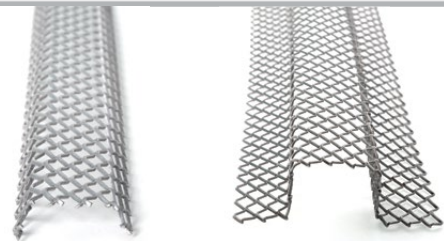

Zubehör für Quellbänder

Seite 12 - 13

QUELLBÄNDER

MASTERSTOP Bentonitquellbänder

für die Abdichtung von Arbeitsfugen Technik Seite 14 – 17



Art.-Nr.	Bezeichnung	VPE	Umverpackung	Gewicht Karton
010011	MASTERSTOP Bentonitquellband Abm.: 25 x 20 mm, Farbe schwarz, Karton 30 m (6 Rollen à 5 m), Druckdicht bis 80 m Wassersäule auf rauer und glatter Oberfläche (siehe Technik Seite 14)	Art.Gr. 100 1 Karton	1 Palette = 36 Kartons	22,65 kg
010012	MASTERSTOP LONG TIME Bentonitquellband mit Schutzhülle, Abm.: 25 x 20 mm, Farbe schwarz, Karton 30 m (6 Rollen à 5 m), Druckdicht bis 50 m Wassersäule	Art.Gr. 100 1 Karton	1 Palette = 36 Kartons	23,20 kg
010020	MASTERSTOP Bentonitquellband Abm.: 20 x 15 mm, Farbe grün, Karton 30 m (6 Rollen à 5 m), Druckdicht bis 20 m Wassersäule	Art.Gr. 110 1 Karton	1 Palette = 36 Kartons	13,95 kg

Art.-Nr. 010011



Art.-Nr. 010012



Art.-Nr. 010020



MASTERSTOP Bentonitquellbänder

für untergeordnete Abdichtungen

Art.Gr.
110

Art.-Nr.	Bezeichnung	VPE	Umverpackung	Gewicht Karton
010017	MASTERSTOP Bentonitquellband Abm.: 20 x 10 mm, Farbe schwarz, Karton 54 m (9 Rollen à 6 m)	1 Karton	1 Palette = 36 Kartons	16,90 kg

Art.-Nr. 010017



MASTERSTOP SK



selbstklebendes Bentonitquellband **Technik Seite 18**

Art.Gr. **101**

Art.-Nr.	Bezeichnung	VPE	Umverpackung	Gewicht Karton
010025	MASTERSTOP SK Abm.: 20 x 5 mm, selbstklebend, Karton 90 m (5 Rollen à 18 m), Druckdicht bis 50 m Wassersäule	1 Karton	1 Palette = 36 Kartons	14,95 kg



FLOWSTOP



Hochdruck-Quellbänder auf TPE-Basis
für die Arbeitsfugenabdichtung **Technik Seite 19 – 21**

Art.Gr. **102**

Art.-Nr.	Bezeichnung	VPE	Umverpackung	Gewicht Karton
010040	FLOWSTOP Abm.: 20 x 5 mm, Karton 120 m (6 Rollen à 20 m), Druckdicht bis 80 m Wassersäule	1 Karton	1 Palette = 36 Kartons	19,60 kg
010045	FLOWSTOP Abm.: 20 x 10 mm, Karton 60 m (6 Rollen à 10 m), Druckdicht bis 80 m Wassersäule	1 Karton	1 Palette = 36 Kartons	17,80 kg



Die Befestigung von FLOWSTOP erfolgt mit Quellbandkleber POWER.

Passendes Verlegezubehör wie Quellbandkleber und Gitter finden Sie auf den Seiten 12/13.

Kleber und Quellpaste

Technik Seite 22 – 24

Art.Gr.
103

Art.-Nr.	Bezeichnung	VPE	Umverpackung	Gewicht Karton
010050	Quellbandkleber für Bentonitquellbänder Kartusche 310 ml, Verbrauch: 1 Kartusche = ca. 7 m, geeignet für feuchten Untergrund	1 Stück	1 Karton = 20 Kartuschen	11,00 kg
010052	Quellbandkleber POWER Hochdruckkleber für die Befestigung von MASTERSTOP- und FLOWSTOP-Quellbändern oder für die Fixierung des Folienflansches, Kartusche 310 ml, Verbrauch: 1 Kartusche = ca. 7 m, geeignet für feuchten Untergrund	1 Stück	1 Karton = 20 Kartuschen	9,80 kg
010030	MasterMastic PU Quellpaste  Quellpaste auf Polyurethanbasis, für die Abdichtung von Arbeitsfugen (20 m Wassersäule) und Durchdringungen (40 m Wassersäule) oder für die Befestigung von Quellbändern, Kartusche: 310 ml, Verbrauch: Arbeitsfuge ca. 300 – 350 ml/m, Verbrauch: Durchdringung ca. 80 – 100 ml/m, Verbrauch: Befestigung Quellband ca. 45 – 50 ml/m	1 Stück	1 Karton = 12 Kartuschen	5,65 kg

Art.-Nr. 010050



Art.-Nr. 010052



Der Quellbandkleber POWER kann mehr am Bau:

- Sehr gute Haftung auf vielen Materialien
- Kleben von Stein, Naturstein und Keramik
- Kleben und Montieren unterschiedlichster Materialien wie Holz, Holzwerkstoffe, Kunststoffe und Metalle
- Extrem wasserbeständig – für Verklebungen mit hoher Wasserbelastung
- Überstreichbar
- Silikon- und isocyanatfrei

Art.-Nr. 010030



Befestigungsgitter

**Art.Gr.
105**

Art.-Nr.	Bezeichnung	VPE	Umverpackung	Gewicht Karton
010060	Quellbandgitter Universal für Bentonitquellbänder 25 x 20 mm und 20 x 15 mm, Karton 30 m (30 Gitter à 1 m)	1 Karton	1 Palette = 250 Kartons	2,40 kg
010065	Quellbandgitter für MASTERSTOP LONG TIME 25 x 20 mm, Karton 30 m (30 Gitter à 1 m)	1 Karton	1 Palette = 99 Kartons	5,50 kg

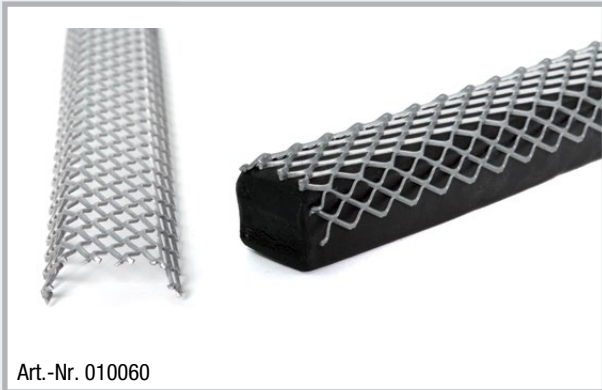

Befestigungsnägel

**Art.Gr.
106**

Art.-Nr.	Bezeichnung	VPE	Gewicht
010080	Nägel für Bolzensetzgerät Länge 42 mm, mit großer Scheibe	1 Beutel à 100 Stück	1,10 kg Beutel
010090	Nägel für manuelle Befestigung Länge 40 mm, mit Scheibe	1 Karton à 250 Stück	0,95 kg Karton



Das Quellbandgitter über das MASTERSTOP Bentonitquellband legen und mit Nägeln auf dem Beton befestigen. Das Nageln kann händisch oder mit einem Bolzensetzgerät erfolgen. Der Nagelabstand darf nicht größer als 20 cm sein.

MASTERSTOP Bentonitquellbänder



- Europäische Technische Bewertung ETA
- Allgemeines bauaufsichtliches Prüfzeugnis für glatte und raue Arbeitsfugen
- Standardprüfung 50 m Wassersäule mit Quellbandkleber
- Hochdruckprüfung für glatte und raue Arbeitsfugen bis 80 m Wassersäule. Hier muss mit Quellbandkleber POWER oder MasterMastic PU Quellpaste befestigt werden.
- Entspricht der Richtlinie für wasserundurchlässige Bauwerke. Beanspruchungsklassen 1 + 2: ständig oder zeitweise drückendes Wasser oder Bodenfeuchte sowie Nutzungsklasse A + B

Produktbeschreibung

MASTERSTOP Bentonitquellbänder sind seit Jahren in der Baupraxis bewährt, quellen bei Kontakt mit Wasser auf und dichten Risse beziehungsweise Arbeitsfugen sicher und dauerhaft ab. Die Prüfungen gewährleisten, dass das Produkt für die verschiedenen Einsatzgebiete geeignet ist.

Die Vorteile der MASTERSTOP Bentonitquellbänder überzeugen

- Mit hochwertigem Natriumbentonit produziert
- Einfacher und sicherer Einbau
- Keine Aufkantungen
- Selbstinjizierende Wirkung: Die Quellbandbestandteile dringen in Risse und Hohlräume
- Umweltverträglich
- Keine Formstücke und Schweißungen
- Quell- und Schwindvorgang ist reversibel
- Formstabil und nicht klebrig
- Kein Abfall beziehungsweise Reststücke
- Sicher durch umfangreiche Prüfungen

Beständigkeiten von MASTERSTOP Bentonitquellbändern und MASTERSTOP SK

Medium	beständig	nicht beständig
Laugen allgemein	✓	
Harnstoff	✓	
Gülle / Jauche	✓	
Biogas	✓	
Radon	✓	
Tausalz	✓	
Stoffe aus Kompostierung	✓	
Benzin		✓
Diesel		✓
Heizöl		✓

Weitere Beständigkeiten auf Anfrage.

Einbau

MASTERSTOP Bentonitquellbänder werden mit Quellbandgitter, Quellbandkleber oder mit MasterMastic PU Quellpaste befestigt. Sie werden innerhalb der Bewehrung mit mindestens 8 cm Betondeckung verlegt.



Verlegung mit Befestigungsgitter und Nägeln

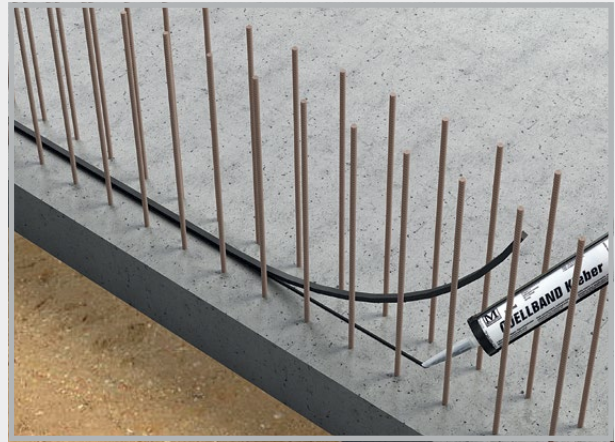

Verlegung mit Quellbandkleber

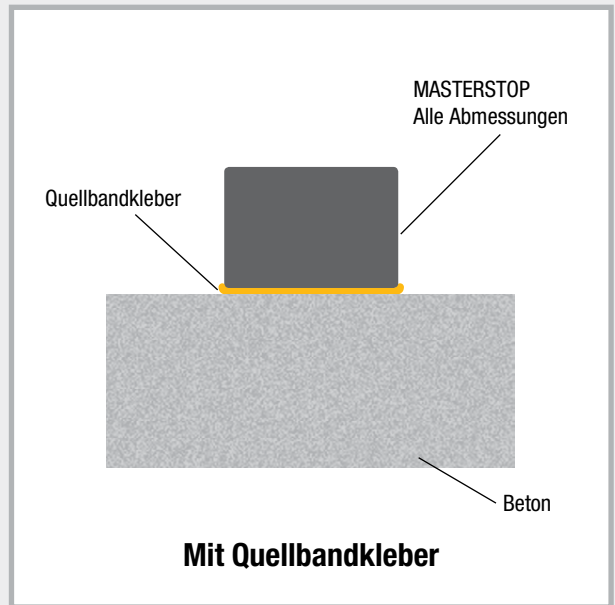
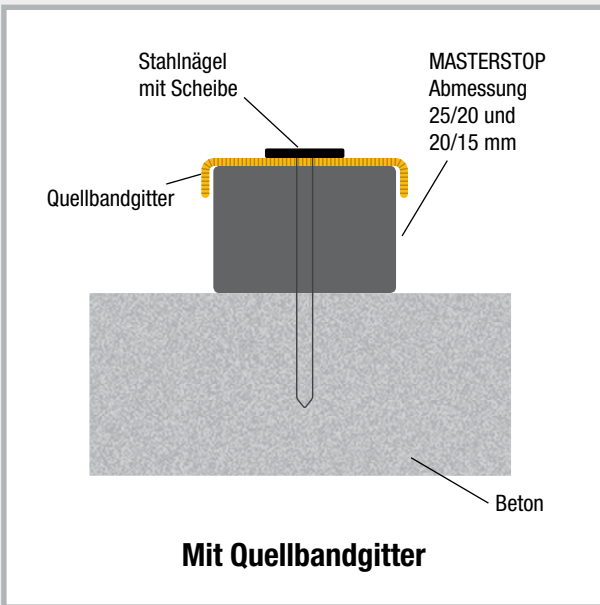

Verlegung

Abmessung 25/20 mm

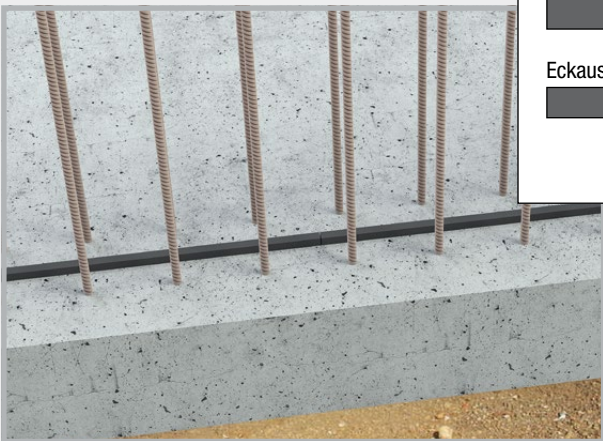

gerader Stoß

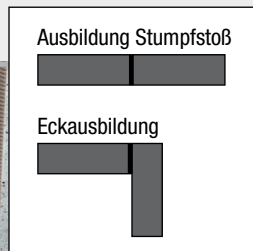

Eckstoß

MASTERSTOP LONG TIME

Bentonitquellband für witterungsunabhängigen Einbau

Produktbeschreibung und Funktion

MASTERSTOP LONG TIME 25 x 20 mm ist ein Bentonitquellband für die Abdichtung von Arbeitsfugen im Sohle/Sohle, Sohle/Wand und Wand/Wand-Bereich.

MASTERSTOP LONG TIME ist mit einer Schutzhülle versehen, die einen witterungsunabhängigen Einbau ermöglicht.

Die Schutzhülle gewährleistet, dass das Quellband mindestens 10 Tage lang Regen und anstehendem Wasser ausgesetzt sein kann, ohne zu expandieren.

Im einbetonierten Zustand ändert sich dies. Die Zusammensetzung des Betons bewirkt, dass die Schutzhülle nach wenigen Tagen ihre Funktion verliert, das Quellband freigibt, und dieses bei Wassereintritt die Fugen sicher und dauerhaft abdichten kann.

Für Unterwassereinbau und permanente Unterwasserlagerung ist das Band nicht geeignet.

Sicherheitsaspekt

MASTERSTOP LONG TIME ist kein gefährlicher Arbeitsstoff und unproblematisch bei der Handhabung und Verarbeitung.

Lagerung

MASTERSTOP LONG TIME muss trocken, vor Verschmutzung und mechanischer Beschädigung geschützt gelagert werden. Bereits vorgequollene, in ihrer Geometrie veränderte, oder Quellbänder mit beschädigter Schutzhülle dürfen nicht eingebaut werden.

Die Vorteile von MASTERSTOP LONG TIME überzeugen

- Witterungsunabhängiger Einbau
- Keine Aufkantungen
- Selbstinjizierende Wirkung: Die Quellbandbestandteile dringen in Risse und Hohlräume
- Umweltverträglich
- Keine Formstücke und Schweißungen
- Quell- und Schwindvorgang ist reversibel
- Formstabil und nicht klebrig
- Kein Abfall beziehungsweise Reststücke
- Sicher durch umfangreiche Prüfungen



Regenschutz 10 Tage

Druckdicht 50 Meter Wassersäule



Vergleich Quellband mit und ohne Schutzhülle

Einbau

- MASTERSTOP LONG TIME wird mittig in der Fuge und innerhalb der Bewehrung eingebaut.
- Es ist auf eine ausreichende Betonüberdeckung von mindestens 8 cm zu achten.
- Das Quellband kann nicht geklebt werden, sondern muss mit einem Quellbandgitter auf dem Untergrund befestigt werden. Zur Gewährleistung des vollflächigen Kontaktes auf dem Betonuntergrund ist das Quellbandgitter im Regelfall in Längsrichtung im Abstand von 20 cm mit Nägeln im Beton zu befestigen. Bei Bedarf können die Befestigungsabstände verringert werden.
- Es ist darauf zu achten, dass die Schutzhülle nicht beschädigt wird.
- Stöße und Anschlüsse werden stumpf gestoßen. Bei Anschnitten die Schutzhülle etwas zurückziehen, 5 cm Quellband abschneiden und die Hülle so umschlagen, dass kein Wasserkontakt erfolgt.
- Der Betonuntergrund muss eben und frei von losen oder trennenden Bestandteilen sein und darf keine großen Rautiefen aufweisen.

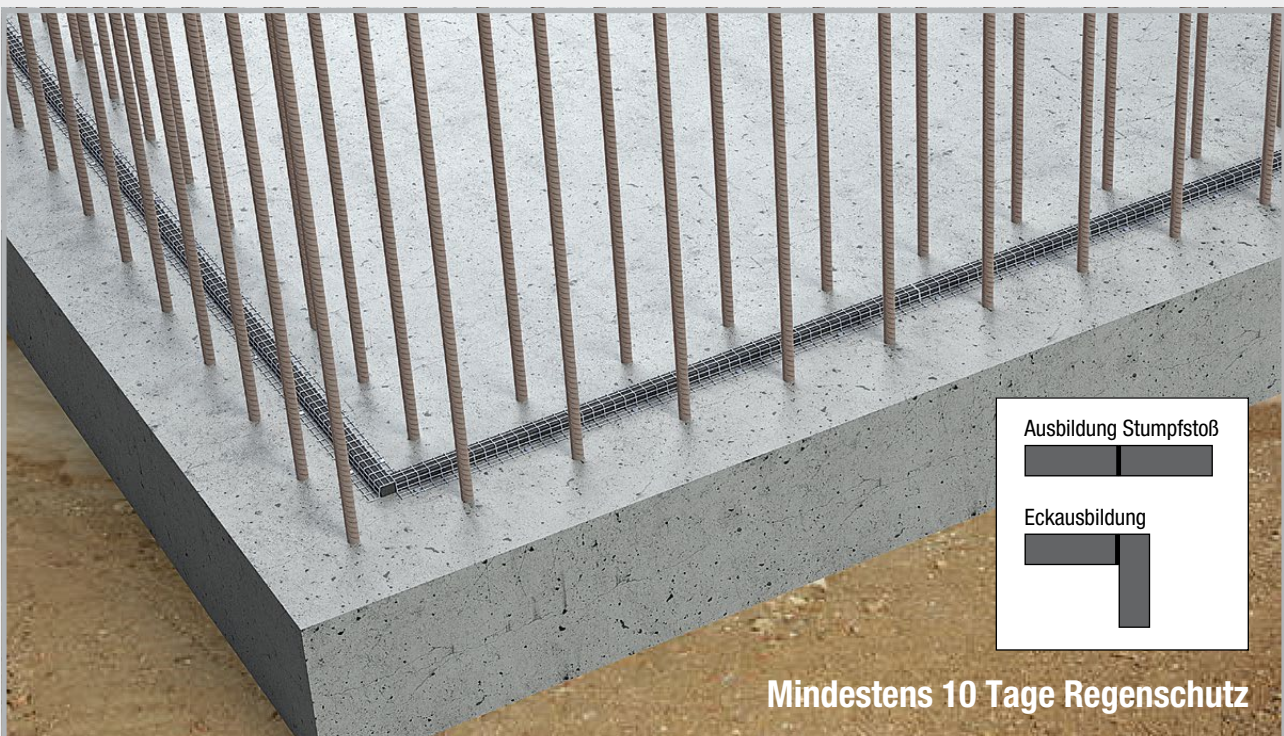
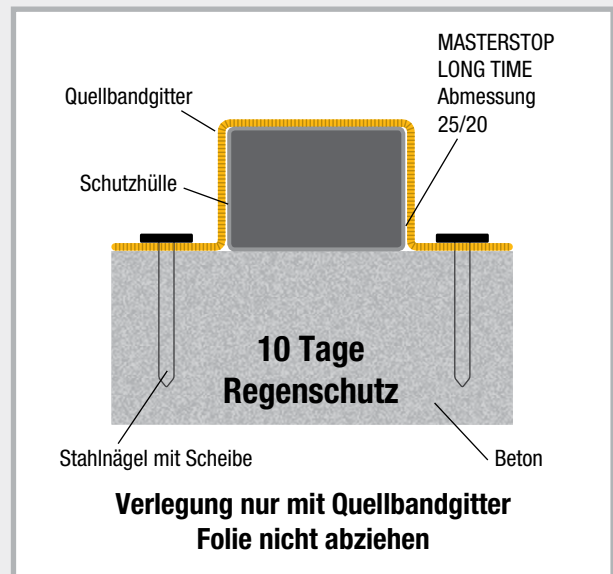

Einbau MASTERSTOP LONG TIME mit Quellbandgitter
Betondeckung 8 cm innerhalb der Bewehrung

MASTERSTOP SK

Selbstklebendes Bentonitquellband

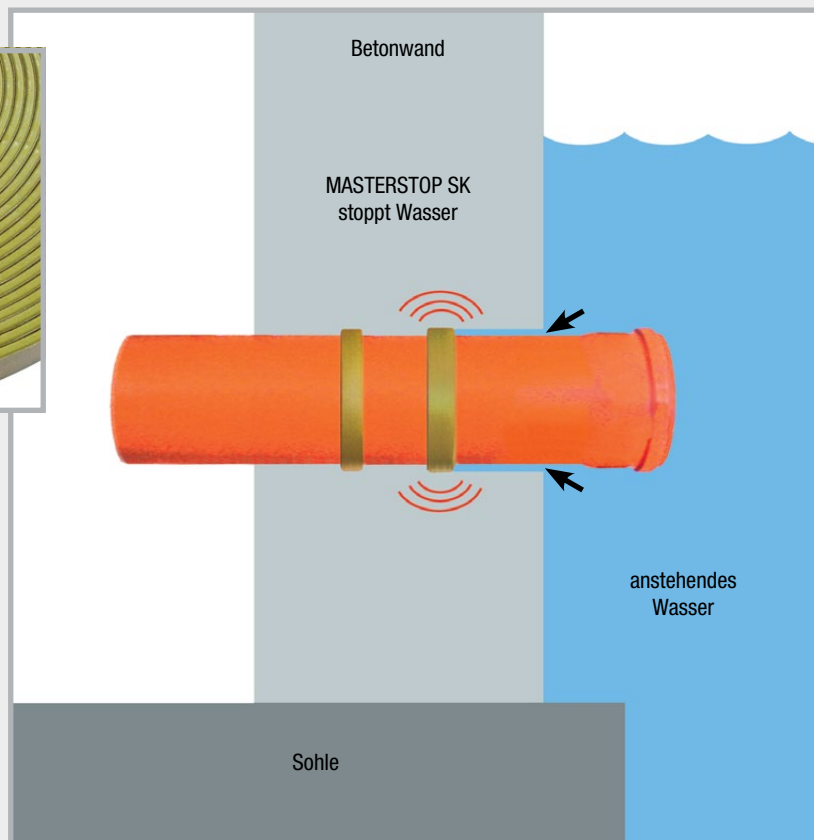

Produktbeschreibung

MASTERSTOP SK ist ein selbstklebendes Bentonitquellband, das bei Kontakt mit Wasser expandiert und verhindert, dass Wasser eindringen kann.

Prüfung

- Prüfbericht MFPA Leipzig, bis 50 m Wassersäule
- Umweltverträglich

Einsatz

- Wasserundurchlässige Einbindung von Rohrleitungen in Betonbauwerke
- Abdichtung von Bewehrungsanschlüssen
- Abdichtung von Bodenabläufen

Einbau

- Silikonpapier abziehen und 2 Ringe MASTERSTOP SK um das abzudichtende Rohr kleben.
- An den Enden stumpf stoßen, keine Überlappungen
- Die Oberfläche der Rohre muss hart sein
- MASTERSTOP SK klebt auf Metall, Kunststoff, PVC und Stein.
- MASTERSTOP SK gegebenenfalls mit einem Bindedraht sichern.

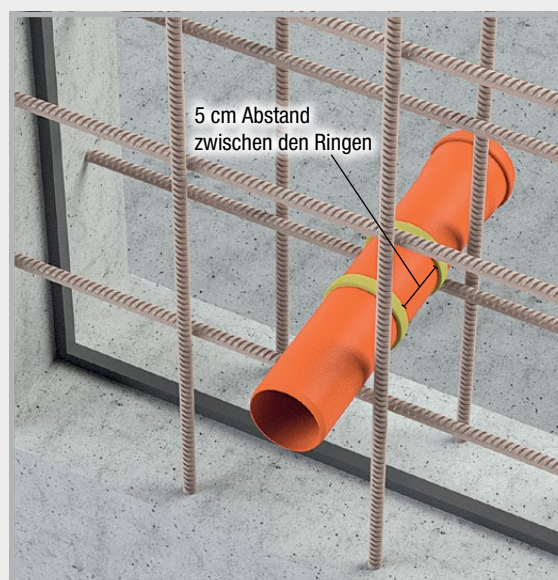

MASTERSTOP SK wird innerhalb der Bewehrung mit 6 cm Betondeckung um das Rohr geklebt.

FLOWSTOP

Hochdruck-Quellbänder



Produktbeschreibung

Zur Abdichtung von Arbeitsfugen und Durchdringungen in Betonbauwerken. Mit einer geprüften Druckbeständigkeit von 80 m Wassersäule erfüllt FLOWSTOP 20 x 5 mm die Voraussetzungen der deutschen WU-Richtlinie für einen Dauerdruck von 2 bar, sowie internationale Standards, die hohe Druckbeständigkeiten fordern.



- Europäische Technische Bewertung ETA
- Allgemeines bauaufsichtliches Prüfzeugnis
- Für Wasserwechselzonen geeignet
- Gute chemische Beständigkeiten
- Formstabil
- Höchstdruck 80 m Wassersäule mit der Abmessung 20 x 5 mm
- Langzeitprüfung über 250 Tage
- Einfache Verlegung mit dem Quellbandkleber POWER
- Keine Aufkantung nötig
- Chemische Basis: Modifiziertes TPE
- Temperaturbereich: -30 °C bis +60 °C
- Lagerung: Trocken und geschützt

Beständigkeiten von FLOWSTOP



Weitere Beständigkeiten auf Anfrage.

Medium	beständig
Seifenlauge	✓
Natronlauge	✓
Kalilauge	✓
Gülle / Jauche	✓
Mineralöl 15W-40	✓
Motoröl 0W-40	✓
Hydrauliköl HVLP 46	✓
Salzwasser 3-4% NaCl	✓
Chlorwasser 0,95-1 mg/l	✓
Chlorwasser 10 mg/l (Stoßchlorung)	✓
Natriumcarbonat	✓
Bitumen	✓

Einbau

Der Untergrund muss sauber, trocken und frei von losen Teilen sein. Nach dem Aufbringen des Quellbandklebers POWER in der Mitte der Fuge wird das Band auf den Kleber aufgelegt und leicht angedrückt. Es ist auf eine Betondeckung von mindestens 8 cm innerhalb der Bewehrung zu achten. Keine Verlegung mit Quellbandgitter. Vor der Betonage darf das Band nicht über längere Zeit im Wasser liegen. Ablaufendes Regenwasser aktiviert nicht die Quellung.

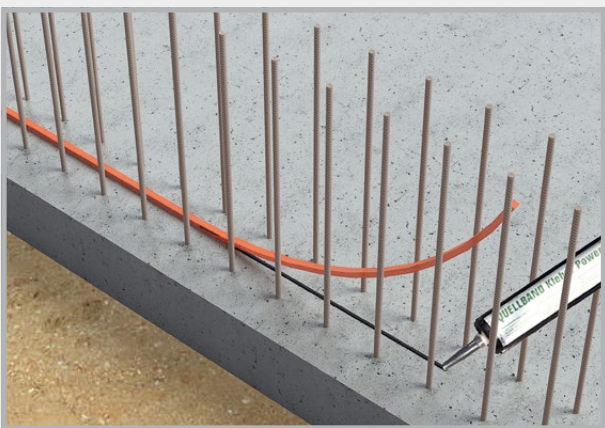
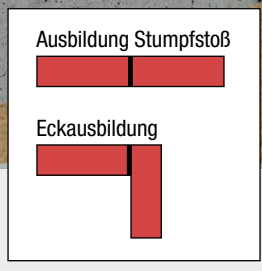
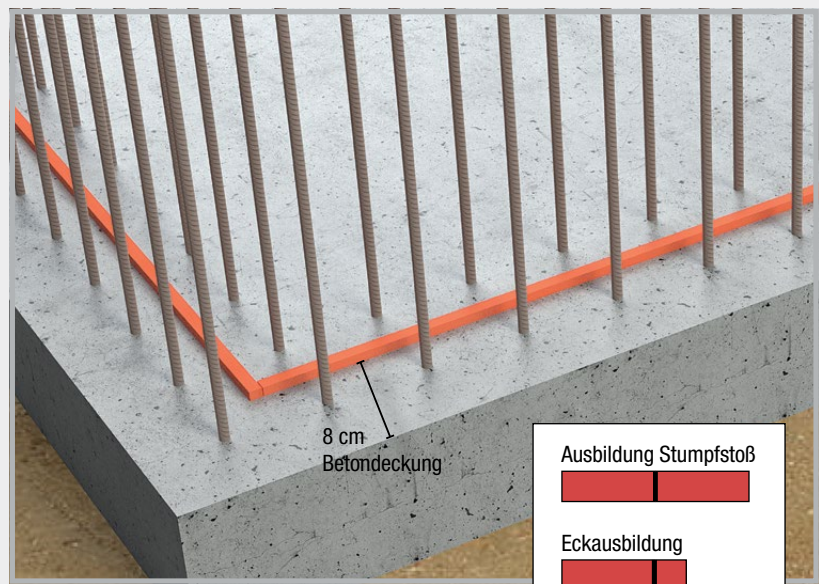

Quellbandkleber POWER aufspritzen und das Quellband FLOWSTOP in den Kleber einrollen.

Abdichtung einer Arbeitsfuge

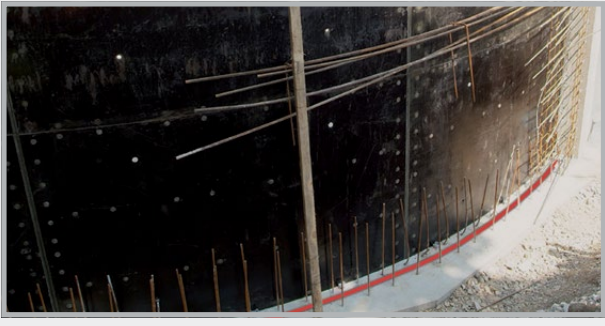

Quellverhalten

Das Quellverhalten von FLOWSTOP wurde an 180 Tagen durch die Einlagerung in 4 Prüfflüssigkeiten überprüft.

Maximale Expansion in allen Prüfzyklen

Prüfflüssigkeit

Neutrale Flüssigkeit pH-Wert 7	600%
Alkalische Flüssigkeit pH-Wert 13	350%
Betonangreifende Flüssigkeit pH-Wert 4,5	200%
Salzwasser	100%



FLOWSTOP 20 x 5 mm und 20 x 10 mm
Original und in der Expansion

Je nach Prüfflüssigkeit wurden die Endexpansionen nach 6 bis 10 Tagen erreicht. Diese Zeiträume gewähren ausreichend Zeit für einen sicheren Einbau.

Prüfablauf FLOWSTOP

Wasserdruck [bar]	Prüfdauer Tage	Durchfluss	Bemerkungen
0,03	3	nicht messbar	Einstellung der Arbeitsfuge auf 0,25 mm und drucklose Wasserfüllung allseitiger Wasserdurchtritt, mit zunehmender Quellung schnell nachlassend
0,2	1	0	Beginn der 1. Druckwasserbeaufschlagung
0,4	1	0	dicht
0,6	1	0	dicht
0,8	1	0	dicht
1,0	3	0	dicht
2,0	1	0	dicht
3,0	1	0	dicht
4,0	1	0	dicht
5,0	14	0	dicht
–	43	–	sechswöchige Trocknung mit Warmluftzufuhr
0,03	3	0	drucklose Wasserfüllung, dicht
0,2	1	0	Beginn der 2. Druckwasserbeaufschlagung, dicht
0,4	1	0	dicht
0,6	1	0	dicht
0,8	1	0	dicht

Wasserdruck [bar]	Prüfdauer Tage	Durchfluss	Bemerkungen
1,0	3	0	dicht
2,0	1	0	dicht
3,0	1	0	dicht
4,0	1	0	dicht
5,0	14	0	dicht
–	43	–	sechswöchige Trocknung mit Warmluftzufuhr
0,03	3	0	drucklose Wasserfüllung, dicht
0,2	1	0	Beginn der 3. Druckwasserbeaufschlagung, dicht
0,4	1	0	dicht
0,6	1	0	dicht
0,8	1	0	dicht
1,0	3	0	dicht
2,0	1	0	dicht
3,0	1	0	dicht
4,0	1	0	dicht
5,0	14	0	dicht
6,0	28	0	zusätzliche Druckstufe, dicht
7,0	28	0	zusätzliche Druckstufe, dicht
8,0	28	0	zusätzliche Druckstufe, dicht

Kleber und Quelpasten

MASTERTEC produziert Kleber für Quellbänder sowie Quelpasten für die Abdichtung von Arbeitsfugen und Durchdringungen in verschiedenen Ausführungen und Qualitäten.

Vorbereitende Arbeiten

Zuschnitt der Kartuschenspitzen

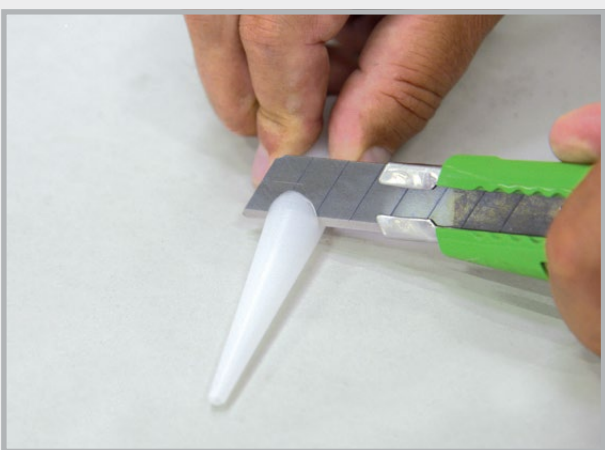

Für die verschiedenen Anwendungsbereiche wird die Düse entsprechend abgeschnitten.



Zuschnitte

Aufbringung der Kleber oder Pasten

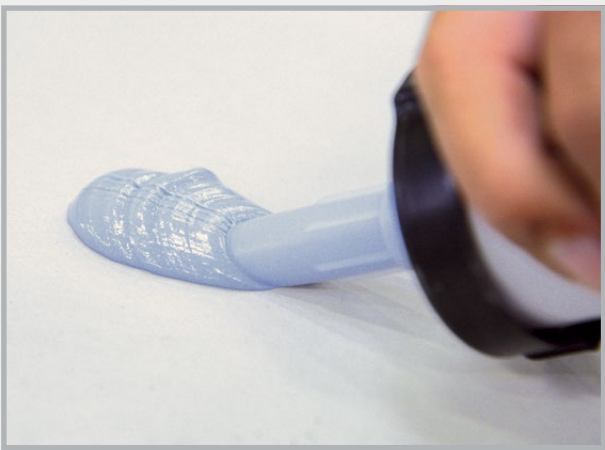

Beispiel: Große Austrittsöffnung
Verbrauch ca. 280 – 360 ml/m

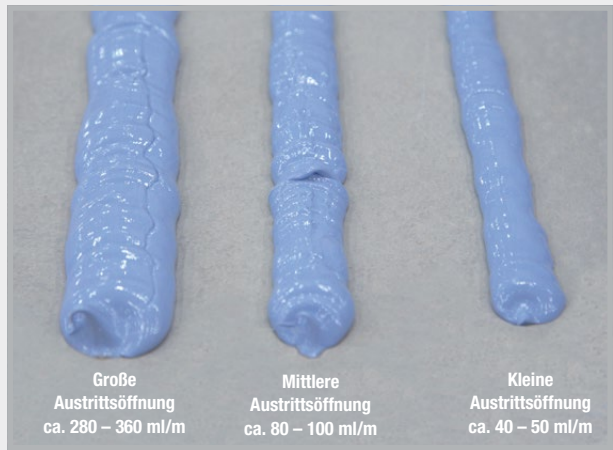

Quellbandkleber

Einkomponentiger, lösemittelfreier Dichtstoff für die Verklebung von MASTERSTOP Bentonitquellbändern.

Verbrauch:	40 – 50 ml/m \triangle ca. 7 m je Kartusche
Verarbeitung:	Für trockene und leicht feuchte Untergründe
Klebt auf:	Beton
Verarbeitungstemperatur:	+5 °C bis +45 °C
Temperaturbeständigkeit nach Aushärtung:	-20 °C bis +70 °C
Abbindezeit:	ca. 8 Std. bei +20 °C
Umwelt:	Nach erfolgter Aushärtung ist das Produkt geruchslos und physiologisch unbedenklich.
Lieferform:	Kartusche 310 ml



Kleber auf sauberen Untergrund aufbringen



Das Quellband ansetzen

Quellbandkleber POWER

Einkomponentiger, lösemittelfreier Dichtstoff für die Verklebung von MASTERSTOP- und FLOWSTOP- Quellbändern oder für die Fixierung des Folienflanschs. Die Ausführung POWER ist ein Hochdruckkleber.

Verbrauch:	40 – 50 ml/m = ca. 7 m je Kartusche
Verarbeitung:	Für trockene und feuchte Untergründe
Klebt auf:	Beton, Stahl, Hart-PVC, Weich-PVC, Stein Erreicht eine sehr hohe mechanische Festigkeit.
Verarbeitungstemperatur:	+5 °C bis +45 °C
Temperaturbeständigkeit nach Aushärtung:	-30 °C bis +80 °C
Abbindezeit:	ca. 8 Std. bei +20 °C
Umwelt:	Nach erfolgter Aushärtung ist das Produkt geruchslos und physiologisch unbedenklich. Besonders empfehlenswertes, schadstoffarmes Bauprodukt
Lieferform:	Kartusche 310 ml



Das Quellband in das Klebebett eindrücken



Hochdruckkleber POWER für MASTERSTOP- und FLOWSTOP- Quellbändern

MasterMastic PU Quellpaste



Einkomponentige, quellfähige Polyurethanpaste, für die Abdichtung von Arbeitsfugen und Durchdringungen in WU-Betonkonstruktionen oder für die Befestigung von Quellbändern.



- Für trockene und feuchte Untergründe
- Lösemittelfrei
- Verarbeitung: +5 °C bis +45 °C
- Physiologisch unbedenklich
- Abbindegeschwindigkeit: ca. 6 – 7 mm/24 Std.

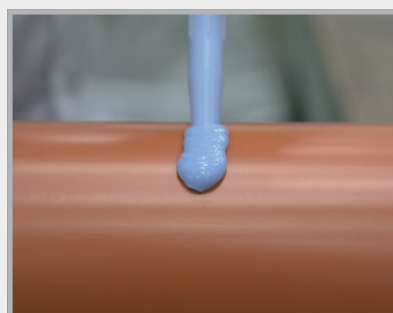

Durchdringungen

Geprüfte Abdichtung bis 40 m Wassersäule (Prüfbericht MFPA Leipzig)

- Auftrag: Ringförmig Ø ca. 8 – 10 mm
- Verbrauch: ca. 80 – 100 ml/m
- Haftet auf: Beton, Stahl, Stein, Hart-PVC
Nicht geeignet für Polypropylen!
- Einbau: Innerhalb der Bewehrung mit mindestens 8 cm Betondeckung
Gegen frühzeitiges Quellen vor Nässe und Regen schützen.

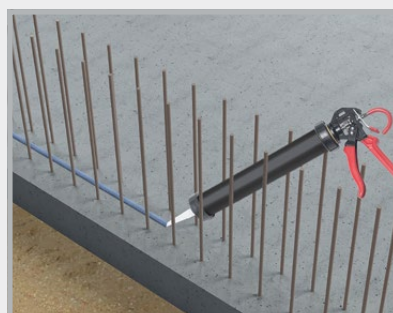

Arbeitsfugen

Allgemein bauaufsichtlich geprüfte Arbeitsfugenabdichtung nach WU-Richtlinie bis 20 m Wassersäule

- Auftrag: Strang ca. 35 x 12 mm
- Verbrauch: ca. 300 – 350 ml/m*
- Haftet auf: Staubfreien, trockenen oder mattfeuchten Betonoberflächen
- Einbau: Innerhalb der Bewehrung mit mindestens 8 cm Betondeckung
Gegen frühzeitiges Quellen vor Nässe und Regen schützen.



Quellband-Befestigung

- Auftrag: Strang Ø ca. 6 – 8 mm
- Verbrauch: ca. 45 – 50 ml/m*
- Haftet auf: Staubfreien, trockenen oder mattfeuchten Betonoberflächen

* Abhängig von der Betonrauigkeit

FUGENBLECHE

1

QUELLBÄNDER

2

FUGENBLECHE

3

INJEKTIONSSCHLÄUCHE
BAUCHEMIE

4

HAUSEINFÜHRUNGEN

5

BLITZSCHUTZ

6

SCHALUNGSZUBEHÖR



Beschichtete Fugenbleche

Seite 26 – 29

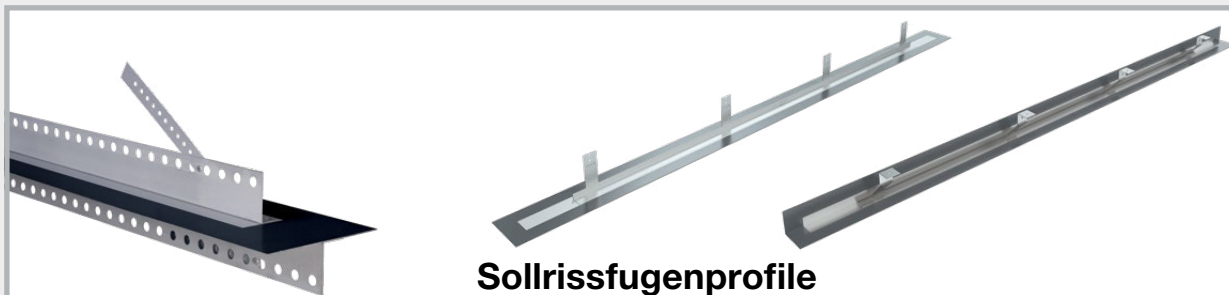

Sollrissfugenprofile

Seite 30 – 31

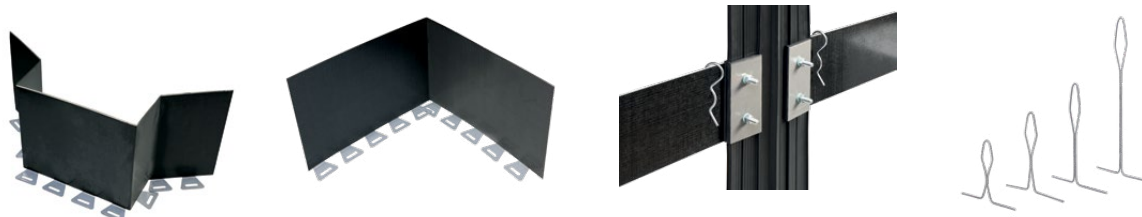

Zubehör Beschichtete Fugenbleche

Seite 31 – 32

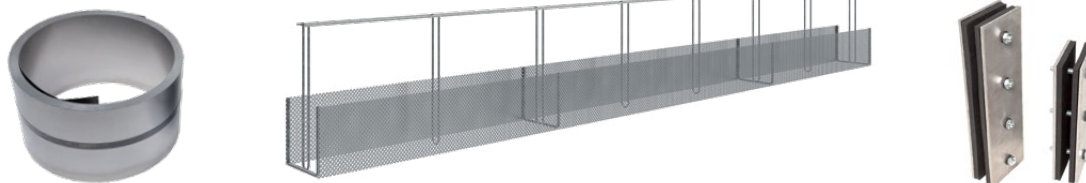

Fugenblech & Zubehör / Fugenband & Zubehör

Seite 33 – 35



Streckmetalle, Abschalsysteme & Zubehör

Seite 36 – 73

Beschichtete Fugenbleche

Hochdruck-Dichtbleche VB

Fugenbleche mit reaktiver, bitumenfreier Polymerbeschichtung für die Abdichtung von Arbeitsfugen.

- Sehr hohe Druckwasserprüfungen
- Beständigkeitsprüfungen
- Witterungsunabhängiger Einbau: -20 °C bis +70 °C
- Mit zweigeteilter Folie zum Schutz der Beschichtung vor Verschmutzung
- Systemabdichtung

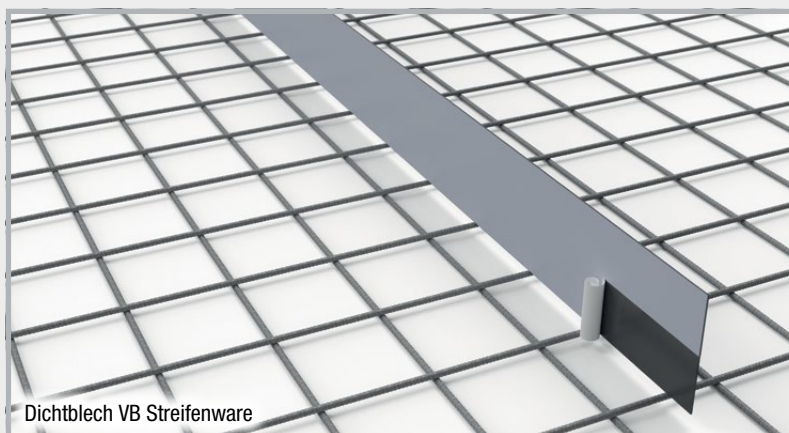

Dichtblech VB Streifenware

Dichtblech VB 160 (Höhe 160 mm)

Streifen und Rollen [Technik Seite 74 – 75](#)



Seite 32

Passenden
Omegabügel
mitbestellen
Art.-Nr. 070415

Art.-Nr.	Bezeichnung		VPE	Gewicht	
070430	Dichtblech 160 VB2 in Kiste Länge 2,4 m, Höhe 160 mm, beidseitig vollbeschichtet , inkl. 55 Stoßklammern	Art.Gr. 200	1 Kiste = 120 m 1 Palette = 12 Kisten	115,50 kg Kiste	
070432	Dichtblech 160 VB2 in Kiste Länge 2,0 m, Höhe 160 mm, beidseitig vollbeschichtet , inkl. 55 Stoßklammern	Art.Gr. 200	1 Kiste = 100 m 1 Palette = 12 Kisten	98,50 kg Kiste	
070461	Dichtblech Rolle 160 VB2 Höhe 160 mm, beidseitig vollbeschichtet , inkl. 30 Omegabügel und 2 Stoßklammern	Art.Gr. 201	1 Rolle = 20 m im Karton 1 Palette = 36 Kartons	18,50 kg Karton	
070460	Dichtblech Rolle 160 VB1 Höhe 160 mm, einseitig vollbeschichtet , inkl. 30 Omegabügel und 2 Stoßklammern	Art.Gr. 201	1 Rolle = 20 m im Karton 1 Palette = 36 Kartons	17,80 kg Karton	



Dichtblech 160 VB2 Streifen,
beidseitig vollbeschichtet



Dichtblech Rolle 160 VB1,
einseitig vollbeschichtet

Dichtblech Rolle 160 VB2,
beidseitig vollbeschichtet

Dichtblech VB 160 (Höhe 160 mm) mit Befestigungsschiene (Fuß)

Streifen und Rollen



Art.-Nr.	Bezeichnung	VPE	Gewicht
070200	MASTER-Dichtblech Premium Länge 2,5 m, Höhe 160 mm, beidseitig vollbeschichtetes Dichtelement, mit Befestigungsschiene, längsgelocht, inkl. 55 Stoßklammern Technik Seite 76	1 Kiste = 100 m 1 Palette = 12 Kisten	152,00 kg Kiste
070468	Dichtblech 160 VB2 Rolle-F mit Fuß Höhe 160 mm, beidseitig vollbeschichtet, inkl. 2 Stoßklammern Technik Seite 74 – 75	1 Rolle = 20 m im Karton 1 Palette = 36 Kartons	17,85 kg Karton

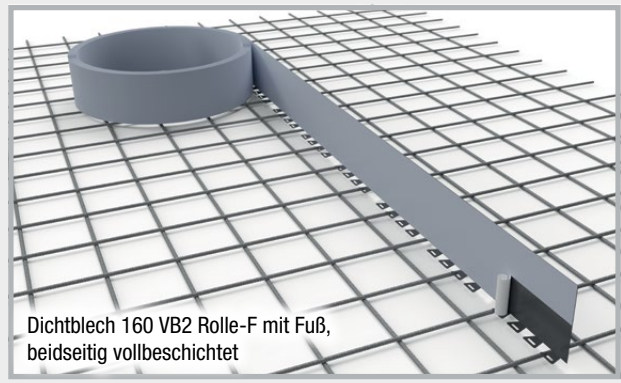
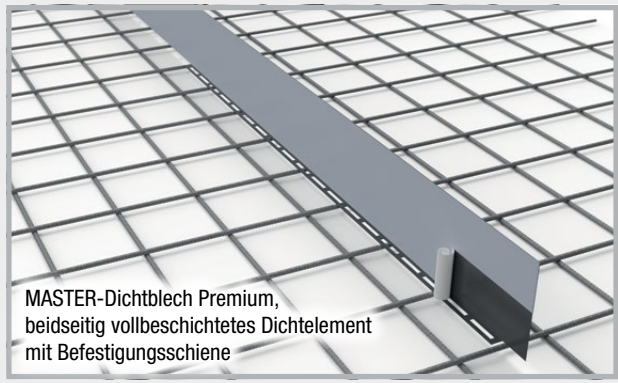

Dichtblech VB 80 (Höhe 80 mm)

für den Wand-Deckenanschluss,
Streifen und Rollen



Seite 32

Passenden
Omegabügel
mitbestellen
Art.-Nr. 070425
Art.-Nr. 070413

Art.-Nr.	Bezeichnung	VPE	Gewicht
070455	Dichtblech 80 VB2 in Kiste Länge 2,4 m, Höhe 80 mm, beidseitig vollbeschichtet, inkl. 55 Stoßklammern Art.Gr. 202	1 Kiste = 120 m 1 Palette = 12 Kisten	65,00 kg Kiste
070456	Dichtblech Rolle 80 VB2 Höhe 80 mm, beidseitig vollbeschichtet, inkl. 2 Stoßklammern Art.Gr. 213	1 Rolle = 20 m im Karton 1 Palette = 48 Karton	8,56 kg Karton

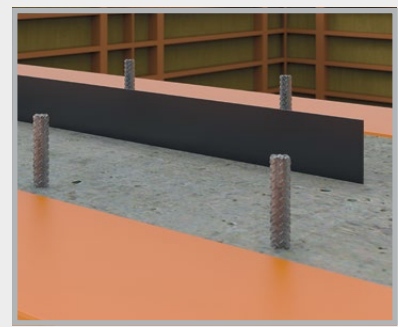
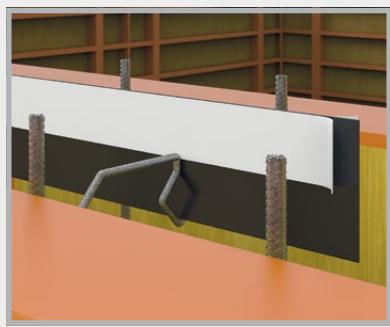

Dichtblech VB 120 (Höhe 120 mm)

Dichtblech VB 240 (Höhe 240 mm)

Rollen

Technik Seite 74 – 75

Art.Gr.
213

Art.-Nr.	Bezeichnung	VPE	Gewicht
070464	Dichtblech 120 VB2 Rolle Höhe 120 mm, beidseitig vollbeschichtet, inkl. 30 Omegabügel und 2 Stoßklammern	1 Rolle = 20 m im Karton 1 Palette = 48 Kartons	13,50 kg Karton
070463	Dichtblech 120 VB1 Rolle Höhe 120 mm, einseitig vollbeschichtet, inkl. 30 Omegabügel und 2 Stoßklammern	1 Rolle = 20 m im Karton 1 Palette = 48 Kartons	13,05 kg Karton
070462	Dichtblech 240 VB2 Rolle Höhe 240 mm, beidseitig vollbeschichtet, inkl. 30 Omegabügel und 4 Stoßklammern	1 Rolle = 20 m im Karton 1 Palette = 24 Kartons	26,75 kg Karton

Im Standard liefern wir, wo benötigt, die Rollen inkl. der benötigten Omegabügel.

Dichtblech MB



Mineralisch beschichtetes Fugenblech
für die Abdichtung von Arbeitsfugen

Technik Seite 77

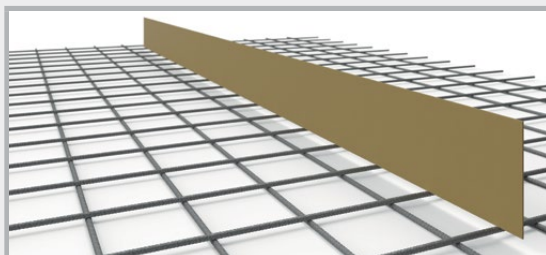
Art.Gr.
204

Art.-Nr.	Bezeichnung	VPE	Gewicht	Seite 32
070481	Dichtblech MB 160 Typ Overlap Länge 2,4 m, Höhe 160 mm, mineralisch beidseitig vollbeschichtet, inkl. 55 Stoßklammern	1 Kiste = 120 m 1 Palette = 12 Kisten	130,50 kg Kiste	Passenden Omegabügel mitbestellen Art.-Nr. 070415

Dichtblech AKTIV



Das aktive, bentonitbeschichtete Fugenblech

Technik Seite 78

Art.Gr.
205

Art.-Nr.	Bezeichnung	VPE	Gewicht
070490	Dichtblech AKTIV Höhe 160 mm, einseitig vollflächig mit Bentonit beschichtet, inkl. 20 Omegabügel , 4 Stoßklammern und 0,75 m Stoßverbindung	1 Rolle = 10 m im Karton 1 Palette = 36 Kartons inkl. Befestigung	14,70 kg Karton

MASTER-MultiFlex (MMF 140)



Anwendungstechnisch geprüftes, aktives Fugenband für die Abdichtung von Arbeitsfugen im Beton **Technik Seite 79 – 80**

Art.Gr.
212

Art.-Nr.	Beschreibung	VPE	Gewicht	
080646	MMF 140 MASTER-MultiFlex Arbeitsfugenband mit zusätzlichem Quellprofil Höhe 140 mm, mit Stoßverbindungsband und 2 Stoßklammern	1 Rolle = 25 m im Karton 1 Palette = 32 Kartons	36,00 kg Karton	
080647	MMF 140 Omegabügel systemzugehörige Omegabügel zur Lagesicherung des MMF 140 an der Bewehrung, Bedarf ca. 2 Stück pro Meter	1 Sack à 50 Stück	3,90 kg Sack	
070605	MMF 140 MASTER-Connect „active“ Fugenbandverbinder mit zusätzlicher Quellbandsicherung	1 Stück	1,80 kg Stück	

Dichtblech VB JGS



Das allgemein bauaufsichtlich zugelassene Fugenblech für Lager- und Abfüllanlagen von JGS- und Biogasanlagen

Allgemeine bauaufsichtliche Zulassung: Z-74.101-209 **Technik Seite 81**



Art.Gr.
220

Art.-Nr.	Bezeichnung	VPE	Gewicht	
070476	Dichtblech VB JGS Rolle Länge 20 m, Höhe 160 mm, beidseitig vollbeschichtetes Fugenblech, inkl. 2 Stoßklammern	1 Rolle = 20 m im Karton 1 Palette = 36 Kartons	18,50 kg Karton	
070477	Dichtblech VB JGS Rolle-F Länge 20 m, Höhe 160 mm, beidseitig vollbeschichtetes Fugenblech, mit Befestigungsfuß, inkl. 2 Stoßklammern	1 Rolle = 20 m im Karton 1 Palette = 36 Kartons	17,85 kg Karton	
070475	Dichtblech VB JGS Streifen Länge 2,4 m, Höhe 160 mm, beidseitig vollbeschichtetes Fugenblech, inkl. 55 Stoßklammern	1 Kiste = 120 m 1 Palette = 12 Kisten	115,50 kg Kiste	

Sollrissfugenprofile

Technik Seite 82 – 83

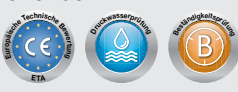
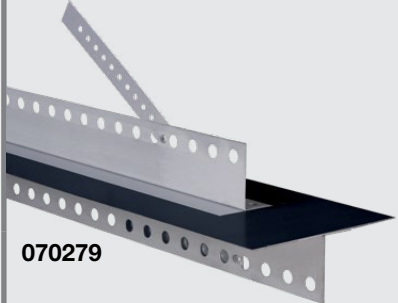
Art.Gr.
215

Art.-Nr.	Bezeichnung	VPE	Gewicht
070280  	SRF 125 Multi Typ Ortbetonwand, Beschichtetes Sollrissfugenprofil, Länge 2,5 m mit gelochter Halteschiene und gelochten, klappbaren Haltelaschen Typ für Ortbetonwände, Wandstärken bis 36,5 cm	1 Stück 1 Palette = 120 Stück	4,85 kg Stück
070279	SRF 125 Multi Typ Ortbetonwand, Beschichtetes Sollrissfugenprofil, Länge 3,0 m mit gelochter Halteschiene und gelochten, klappbaren Haltelaschen Typ für Ortbetonwände, Wandstärken bis 36,5 cm	1 Stück 1 Palette = 120 Stück	5,80 kg Stück
070280K	SRF 125 Multi Kurzstück Typ Ortbetonwand, Verlängerungsset Länge 0,6 m inkl. passendem Verbindungsset, bestehend aus: 2 Stück Verbindungsbleche, 4 Stück Blechschrauben		1,10 kg Stück
070278  	SRF 125 Multi Typ Hohlraumwand, Beschichtetes Sollrissfugenprofil, Länge 2,5 m mit gelochter Halteschiene und geloch- ten, klappbaren Haltelaschen Typ für Hohlraumwände, Wandstärken bis 40 cm	1 Stück 1 Palette = 120 Stück	4,00 kg Stück
070277	SRF 125 Multi Typ Hohlraumwand, Beschichtetes Sollrissfugenprofil, Länge 3,0 m mit gelochter Halteschiene und ge- lochten, klappbaren Haltelaschen Typ für Hohlraumwände, Wandstärken bis 40 cm	1 Stück 1 Palette = 120 Stück	4,75 kg Stück
070278K	SRF 125 Multi Kurzstück Typ Hohlraumwand, Verlängerungsset, Länge 0,6 m inkl. passendem Verbindungsset, bestehend aus: 2 Stück Verbindungsbleche, 4 Stück Blechschrauben		0,93 kg Stück

FÜR DIE ORTBETONWAND



FÜR DIE HOHLRAUMWAND

Bis zu einer **Wandstärke** von **300 mm**
 auch im **Eck-Stoß** einsetzbar; **MASTER-**
Dichtblech Premium Ecke FB (Art.-Nr.
070416) erforderlich (siehe Technik S. 83)

Sollrissfugenprofile

Technik Seite 84 – 85

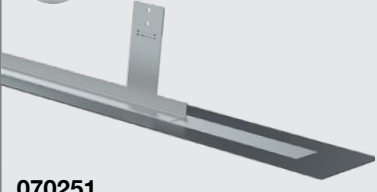
Art.Gr.
206

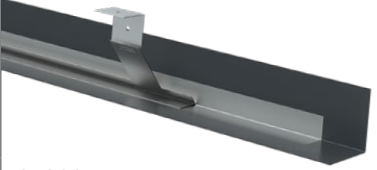
Art.-Nr.	Bezeichnung	VPE	Gewicht
070250  	MASTER-Dichtblech SFG Länge 2,5 m inkl. 6 Nageldübel 5/60 und 4 Stoßklammern, verstellbare Halterung Verlängerung auf der Baustelle möglich Wandstärken bis 40 cm	1 Stück 1 Palette = 88 Stück	4,70 kg Stück
070251	MASTER-Dichtblech SFG Länge 3,0 m inkl. 6 Nageldübel 5/60 und 4 Stoßklammern, verstellbare Halterung	1 Stück 1 Palette = 88 Stück	5,62 kg Stück
070260  	MASTER-Dichtblech SFE Länge 2,5 m inkl. 6 Nageldübel 5/60 und 4 Stoßklammern, verstellbare Halterung Verlängerung auf der Baustelle möglich Wandstärken bis 40 cm	1 Stück 1 Palette = 80 Stück	5,15 kg Stück
070261	MASTER-Dichtblech SFE Länge 3,0 m inkl. 6 Nageldübel 5/60 und 4 Stoßklammern, verstellbare Halterung	1 Stück 1 Palette = 80 Stück	6,14 kg Stück



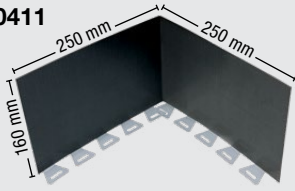
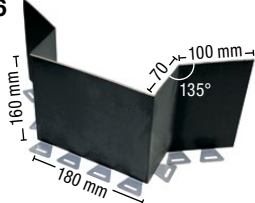

FÜR DIE HOHLRAUMWAND

Zubehör Beschichtete Fugenbleche

Art.Gr.
221

Art.-Nr.	Bezeichnung	VPE	Gewicht
070411 	MASTER-Dichtblech Premium Ecke 90° Schenkellänge 25 x 25 cm, mit Befestigungsfuß	1 Stück	0,62 kg Stück
070416 	MASTER-Dichtblech Premium Ecke FB mit Befestigungsfuß	1 Stück	0,58 kg Stück

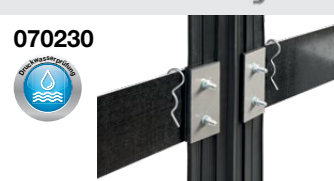
Zubehör Beschichtete Fugenbleche

Art.-Nr.	Bezeichnung	VPE	Gewicht
070413 070415 070421 070422 	Omegabügel für Fugenbleche bis Höhe 125 mm Art.Gr. 222	150 St./Sack	5,85 kg
	bis Höhe 160 mm	150 St./Sack	7,80 kg
	Höhe 161 – 205 mm	150 St./Sack	8,55 kg
	Höhe 206 – 330 mm	150 St./Sack	12,30 kg
070412 070410 	Stoßklammer zur Sicherung der Überlappungsstöße passend für Höhe 80 + 120 mm Art.Gr. 230	1 Beutel à 55 Stück	1,90 kg Beutel
	passend für Höhe 160 + 240 mm	1 Beutel à 55 Stück	3,10 kg Beutel
070425 	Dichtblech Wandkronen Befestigungsbügel für die Montage von Dichtblechen im Wandkronen-Bereich Art.Gr. 222	1 Bund = 50 Stück	4,00 kg Bund
070230 	Dichtblech- Fugenbandanschluss Übergang Fugenblech auf Fugenband Technik Seite 97 Art.Gr. 230	1 Set = 2 Stück	2,50 kg Set
070240 	MASTER-Dichtblechband Klebeband zur Sicherung von Stößen und Kreuzungspunkten, Stärke 1,5 mm, Rollenlänge 10 m, Breite 38 mm Art.Gr. 230	1 Karton à 16 Rollen	0,95 kg Rolle

1 QUELLBÄNDER

2 FUGENBLECHE

3 INJEKTIONSSCHLÄUCHE
BAUCHEMIE

4 HAUSEINFÜHRUNGEN

5 BLITZSCHUTZ

6 SCHALUNGZUBEHÖR

Kleincoils

Unbeschichtetes Fugenblech, schwarz oder verzinkt,
als Rollenware mit 30 m Länge

schwarz



verzinkt

Art.Gr.
209

Art.-Nr.	Bezeichnung	VPE	Umverpackung	Gewicht Rolle
070175	Fugenblech schwarz, 1,5 x 250 mm nach WU-Richtlinie	1 Rolle à 30 m	1 Palette = 12 Rollen	90,00 kg
070176	Fugenblech schwarz, 1,5 x 300 mm nach WU-Richtlinie	1 Rolle à 30 m	1 Palette = 10 Rollen	108,00 kg
070177	Fugenblech schwarz, 2,0 x 200 mm	1 Rolle à 30 m	1 Palette = 12 Rollen	96,00 kg
070178	Fugenblech schwarz, 2,0 x 250 mm nach WU-Richtlinie	1 Rolle à 30 m	1 Palette = 10 Rollen	120,00 kg
070180	Fugenblech schwarz, 2,0 x 300 mm nach WU-Richtlinie	1 Rolle à 30 m	1 Palette = 8 Rollen	144,00 kg
070090	Fugenblech verzinkt, 0,6 x 100 mm	1 Rolle à 30 m	1 Palette = 60 Rollen	14,40 kg
070100	Fugenblech verzinkt, 0,6 x 125 mm	1 Rolle à 30 m	1 Palette = 60 Rollen	18,00 kg
070110	Fugenblech verzinkt, 0,6 x 150 mm	1 Rolle à 30 m	1 Palette = 48 Rollen	21,60 kg
070120	Fugenblech verzinkt, 0,6 x 200 mm	1 Rolle à 30 m	1 Palette = 36 Rollen	28,80 kg
070181	Fugenblech verzinkt, 2,0 x 300 mm	1 Rolle à 30 m	1 Palette = 8 Rollen	153,85 kg

Fugenbleche in schwarzer Ausführung entsprechen ab einer Stärke von 1,5 mm und einer Höhe von 250 mm der WU-Richtlinie. Geringer dimensionierte und verzinkte Bleche entsprechen nicht der Richtlinie für wasserundurchlässige Bauwerke.

Aufkantungselemente

Aufkantungselement Fugenblech

Art.Gr.
224

Art.-Nr.	Aufmachung	VPE	Gewicht	
070650	Höhe 150 mm, Breite 150 mm, Länge 2400 mm, für Fugenblechhöhe bis 300 mm	1 Stück	6,24 kg	

NEW! Aufkantungselement inkl. Fugenblech

Aufkantung: 150 x 150 mm

Art.Gr.
224

Art.-Nr.	Aufmachung	VPE	Gewicht	
070653	Abmessung Fugenblech: 250 x 1,5 mm	1 Stück	13,76 kg	<p>Breite Korb: 150 mm</p>
070654	Abmessung Fugenblech: 250 x 2,0 mm	1 Stück	16,10 kg	
070655	Abmessung Fugenblech: 300 x 1,5 mm	1 Stück	15,24 kg	
070656	Abmessung Fugenblech: 300 x 2,0 mm	1 Stück	18,06 kg	
070657	Eckprofil Fugenblech: 250 x 2,0 mm	1 Stück	4,26 kg	
070658	Eckprofil Fugenblech: 300 x 2,0 mm	1 Stück	4,73 kg	

Fugenband PVC-Werksnorm

Arbeitsfugenband innenliegend

Art.Gr.
211

Typ	Bandbreite	Rollenlänge	VPE	Gewicht Rolle	PVC Werksnorm
A 19	190 mm	25 m	1 Stück	22,50 kg	080500
A 24	240 mm	25 m	1 Stück	30,00 kg	080510
A 32	320 mm	25 m	1 Stück	45,00 kg	080520



Arbeitsfugenband außenliegend

Art.Gr.
211

AA 19	190 mm	25 m	1 Stück	29,00 kg	080530
AA 24	240 mm	25 m	1 Stück	40,00 kg	080540
AA 32	320 mm	25 m	1 Stück	57,50 kg	080550

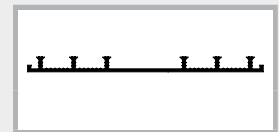

Dehnungsfugenband, innenliegend

Art.Gr.
211

D 19	190 mm	25 m	1 Stück	28,75 kg	080650
D 24	240 mm	25 m	1 Stück	37,50 kg	080660
D 32	320 mm	25 m	1 Stück	57,50 kg	080670

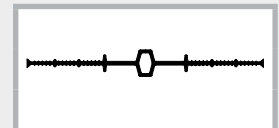

Dehnungsfugenband, außenliegend

Art.Gr.
211

DA 19	190 mm	25 m	1 Stück	36,25 kg	080680
DA 24	240 mm	25 m	1 Stück	45,00 kg	080690
DA 32	320 mm	25 m	1 Stück	62,50 kg	080700



Dichtungsrohre

Art.Gr.
211

Art.-Nr.	Typ	Durchmesser / mm	Rohrlänge	VPE	Gewicht Rohr
080712	Q 1	88 WS 24 – 35	3,0 m	1 Stk.	8,00 kg

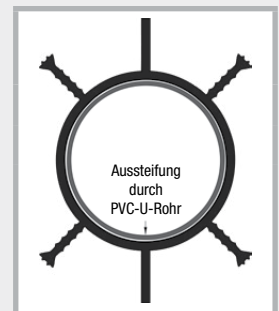

Fugenbandklammer

Art.Gr.
230

Art.-Nr.	Bezeichnung	VPE	Gewicht
070510	Fugenbandklammer 3 Stück pro Meter und Seite	1 Karton à 200 Stück	1,50 kg Karton



Aufkantungselement Fugenband

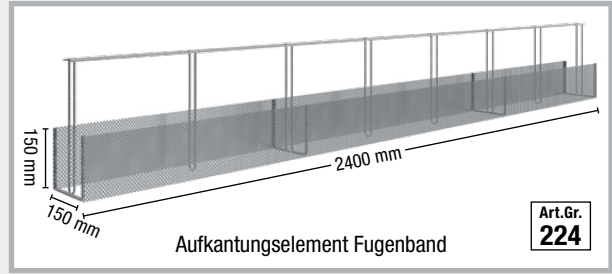

Art.-Nr.	Aufmachung	VPE	Gewicht / Stk.
070652	Höhe 150 mm, Breite 150 mm, Länge 2400 mm, für Fugenbänder bis 320 mm	1 Stück	6,29 kg

MASTER-Connect

Verbinder für Fugenbleche und Fugenbänder

MASTER-Connect Fugenblech



Technik Seite 98

Art.Gr. 210

Art.-Nr.	Aufmachung	VPE	Gewicht / Stk.	
070196	MASTER-Connect Fugenblech F150 für Fugenblechhöhen bis 150 mm	1 Stück	1,70 kg Stück	
070193	MASTER-Connect Fugenblech F250 für Fugenblechhöhen bis 250 mm	1 Stück	2,90 kg Stück	
070194	MASTER-Connect Fugenblech F330 für Fugenblechhöhen bis 330 mm	1 Stück	3,75 kg Stück	

- Beständigkeiten:**
- Öl und Benzin
 - Gärungsmaische
 - verdünnte Säuren und Laugen
 - Radon und Methangas
 - Gülle und Jauche

MASTER-Connect Fugenband



Technik Seite 98

Art.Gr. 210

Art.-Nr.	Bezeichnung	VPE	Gewicht / Stk.	
070610	MASTER-Connect Fugenband B250 für Fugenbandbreiten bis 250 mm	1 Stück	2,75 kg Stück	
070620	MASTER-Connect Fugenband B330 für Fugenbandbreiten bis 330 mm	1 Stück	3,75 kg Stück	

- Beständigkeiten:**
- verdünnte Säuren und Laugen
 - Gärungsmaische
 - Gülle und Jauche

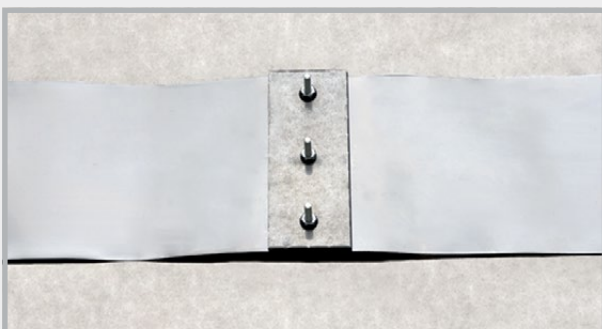

Streckmetalle

Verlorene Schalungen für Arbeitsfugen im Beton

Streckmetall Flachgerippt

Verlorene Schalung / Putzträger

- Guter Verbund zwischen Betonierabschnitten
- Sehr leichte Formbarkeit

Material: verzinkt

Rippenhöhe: 4 mm

Stärke: 0,25 mm

Tafelgröße: Länge 250 cm, Breite 60 cm

Art.Gr.
226

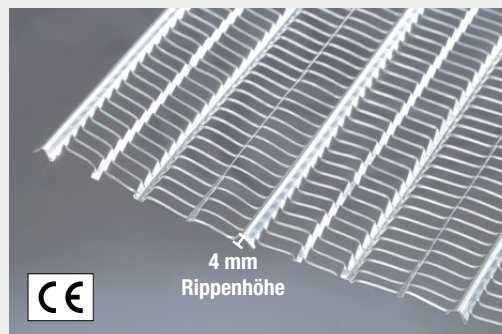

Art.-Nr.	Bezeichnung	VPE	Umverpackung	Gewicht
020045	Stärke 0,25 mm , verzinkt Abm. 250 x 60 cm = 1,5 m ² , Rippenhöhe ca. 4 mm, Kennfarbe: gelb	1 Pack à 20 Tafeln = 30 m ²	1 Palette 30 Pack = 900 m ²	ca. 22 kg Pack 0,73 kg / m ²

Streckmetall Mittelgerippt

Verlorene Schalung

- Guter Verbund zwischen Betonierabschnitten
- Leichte Formbarkeit

Material: verzinkt

Rippenhöhe: 10 mm

Tafelgröße: Länge 250 cm, Breite 60 cm

Art.Gr.
227

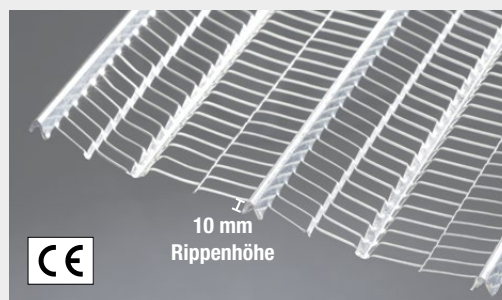

Art.-Nr.	Bezeichnung	VPE	Umverpackung	Gewicht
020040	Stärke 0,30 mm , verzinkt, Abm. 250 x 60 cm = 1,5 m ² , Rippenhöhe ca. 10 mm, Kennfarbe: schwarz	1 Pack à 20 Tafeln = 30 m ²	1 Palette 25 Pack = 750 m ²	ca. 36 kg Pack 1,20 kg / m ²

Streckmetall Hochgerippt

Verlorene Schalung

- Entwickelt für den Betonbau
- Extrem stabil
- Perfekter Verbund zwischen Betonierabschnitten
- Sehr gute Formbarkeit

Material: verzinkt

Rippenhöhe: 21 mm

Art.Gr.
228



Art.-Nr.	Bezeichnung	VPE	Umverpackung	Gewicht
020005	Stärke 0,3 mm , verzinkt, Abm. 200 x 45 cm, Rippenhöhe 21 mm, Kennfarbe: grün	1 Palette à 200 Stück = 180 m ²	3 Paletten	436 kg Palette m ² ca. 2,42 kg
020010	Stärke 0,4 mm , verzinkt, Abm. 200 x 45 cm, Rippenhöhe 21 mm, Kennfarbe: blau	1 Palette à 100 Stück = 90 m ²	5 Paletten	301 kg Palette m ² ca. 3,34 kg
020020	Stärke 0,5 mm , verzinkt, Abm. 200 x 45 cm, Rippenhöhe 21 mm, Kennfarbe: rot	1 Palette à 100 Stück = 90 m ²	4 Paletten	366 kg Palette m ² ca. 4,06 kg

LinkFix Abschalung

Art.Gr.
229

Profiliertes Streckmetall für die
Abschalung von Arbeitsfugen

Material: Profiliertes Streckmetall aus
blankem Stahl

Fugenkategorie: verzahnt
nach DIN EN 1992-1-1 NA (EC2)

Profilierung: 57 x 41 x 20 mm

Tafelgröße: Länge 240 cm,
Breite 80 cm

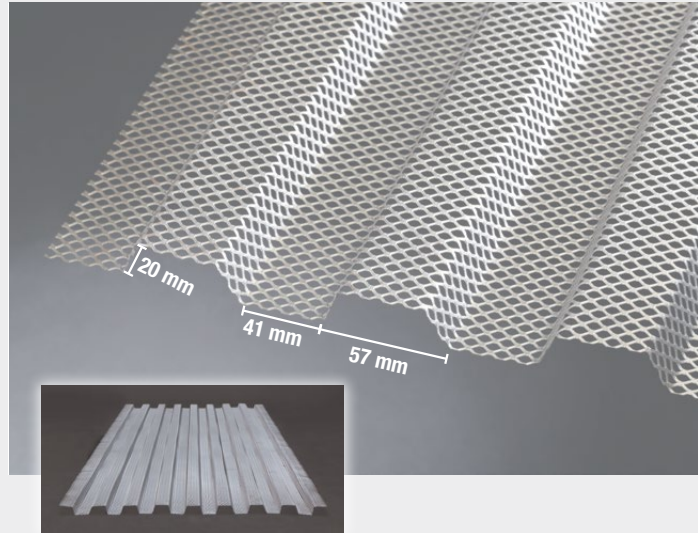

Art.-Nr.	Artikel	VPE	Gewicht
020050	LinkFix Abm. 240 x 80 cm	1 Palette à 100 Stück = 192 m ²	Palette 536 kg m ² ca. 2,79 kg

LinkForm Abschalung

Art.Gr.
229

Streckmetall für die Abschalung von
Arbeitsfugen

Material: Streckmetall aus
blankem Stahl

Fugenkategorie: rau
nach DIN EN 1992-1-1 NA (EC2)

Tafelgröße: Länge 240 cm,
Breite 100 cm

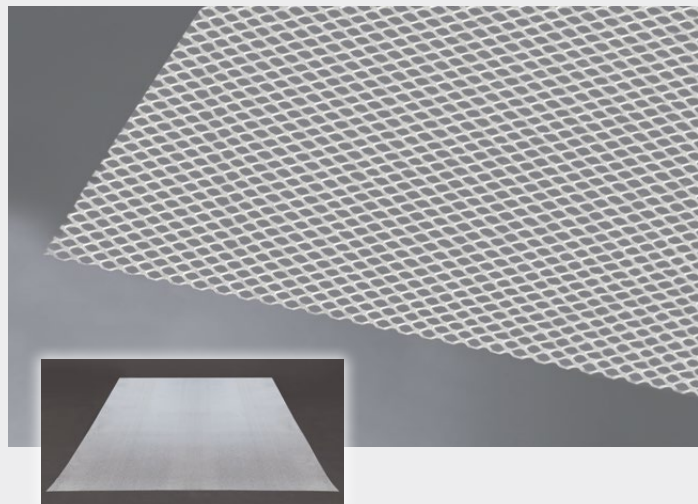

Art.-Nr.	Artikel	VPE	Gewicht
070520	LinkForm Abm. 240 x 100 cm	1 Palette à 100 Stück = 240 m ²	Palette 536 kg m ² ca. 2,23 kg

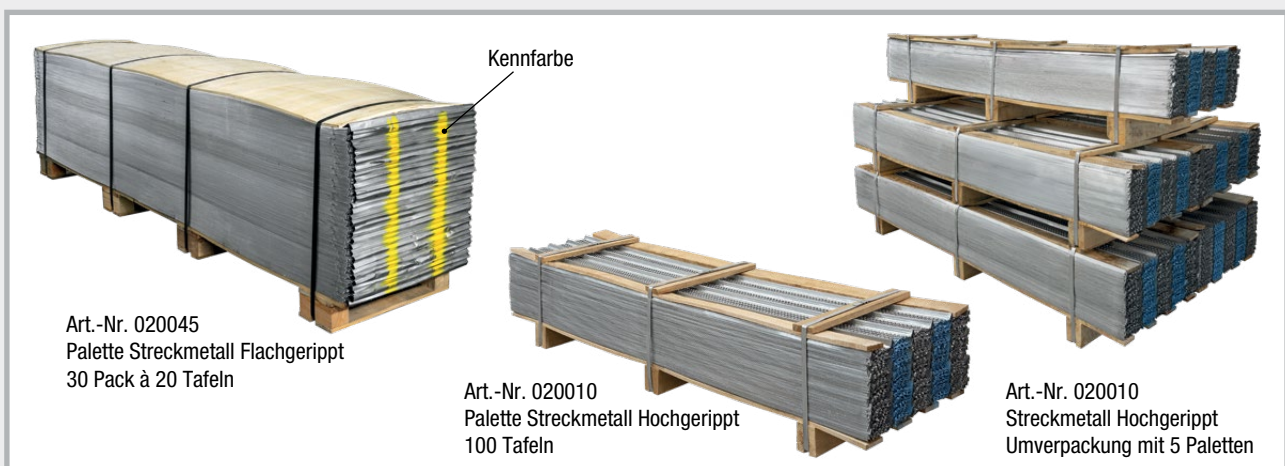

Abschalsysteme

DICHTBLECH Abschalelemente ABS / Sonderprofile / Zubehör

Seite 40 – 49

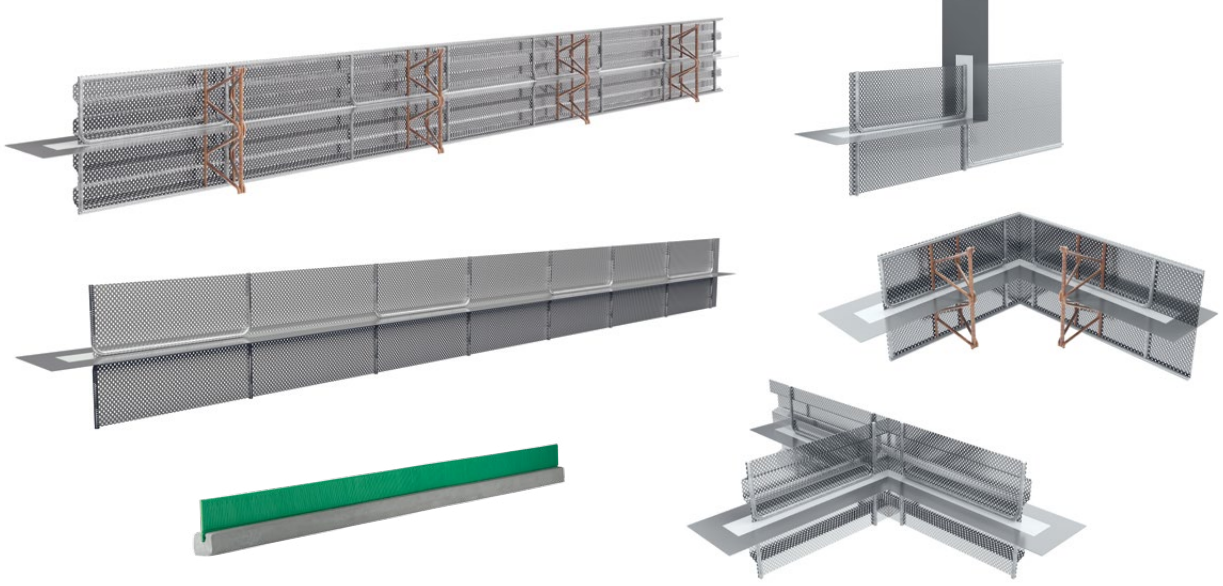

DICHTBLECH ABS Sollrisselemente

Seite 50 – 51

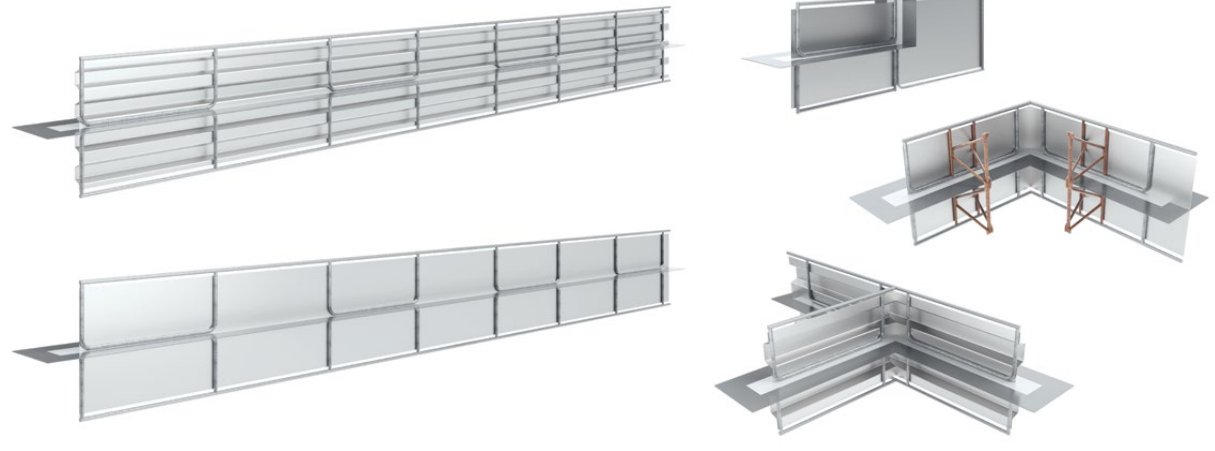

FUGENBLECH Abschalelemente

Seite 52 – 55

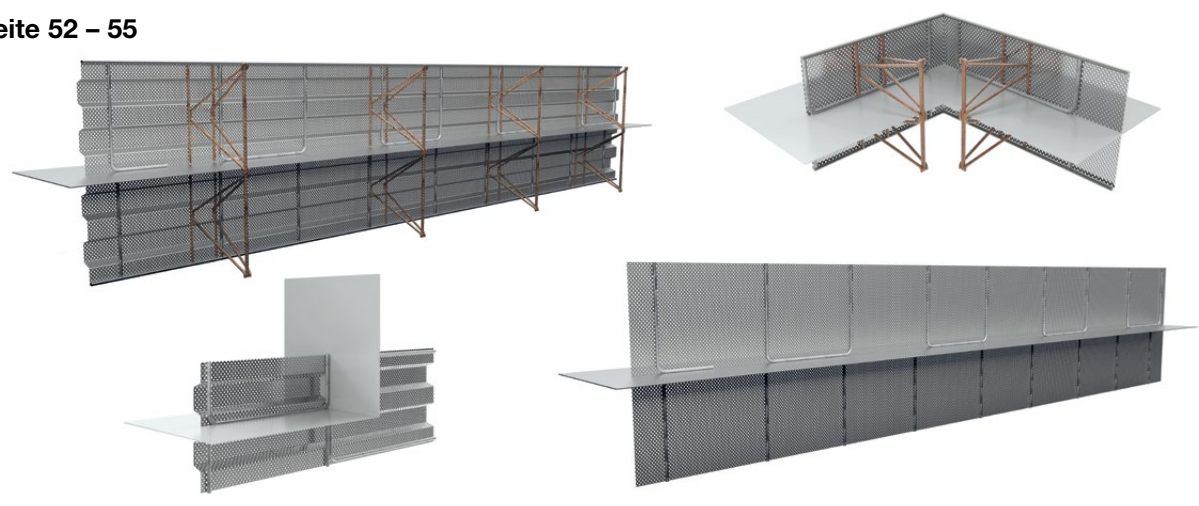

Abschal- und Sollrisselemente LinkFix / LinkForm

Seite 56 – 57

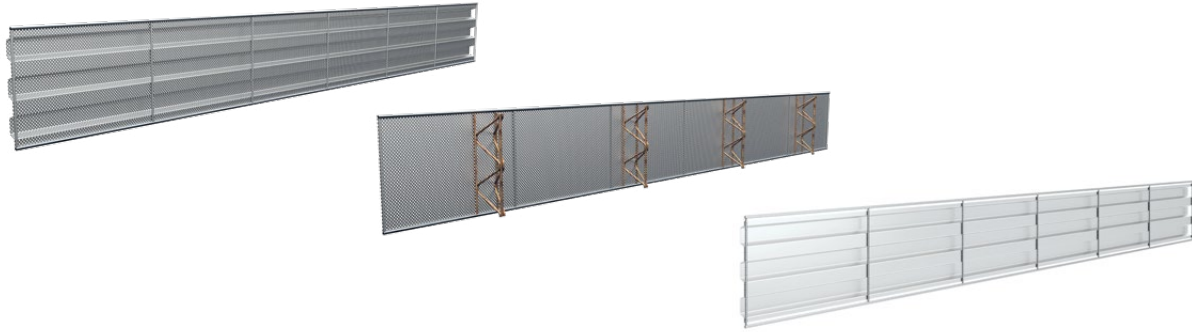
**ABS Dichtblechkorb**

Seite 58 – 59

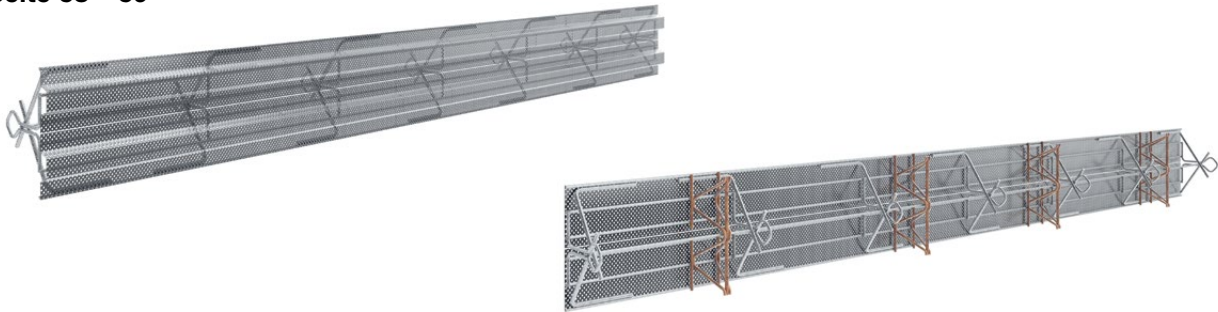
**ABS Fugenbandkorb**

Seite 60 – 65

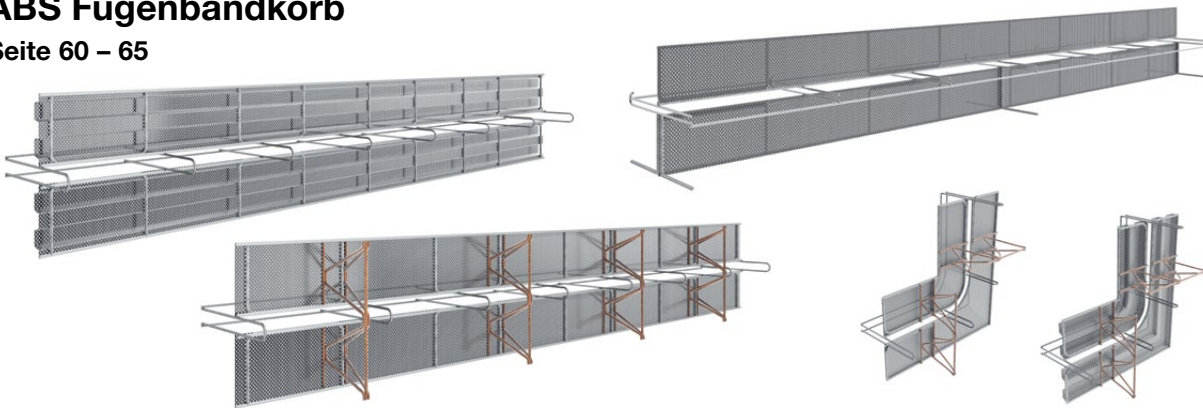
**ABS Dehnfugenelemente und ABS Schallfugenelemente**

Seite 66 – 73

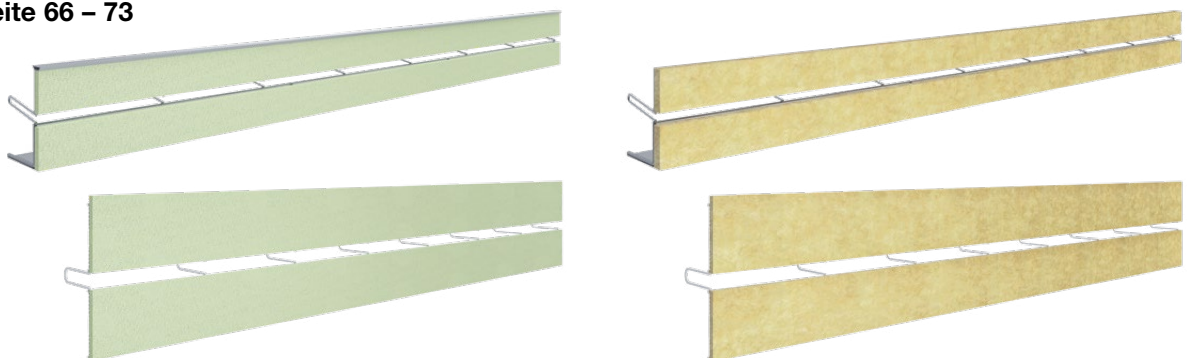

DICHTBLECH Abschalelemente ABS



DICHTBLECH Abschalelemente ABS verzahnt mit beidseitig beschichteten Fugenblechen

Technik Seite 86 – 88

Art.Gr.
207

Typ S = Standard ausgesteift

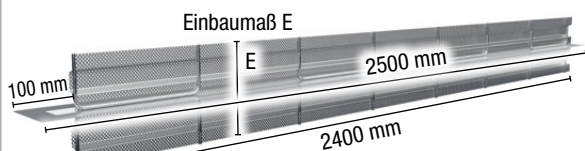

DICHTBLECH Abschalelemente ABS verzahnt – Typ S

Typ V = verstärkte Ausführung



DICHTBLECH Abschalelemente ABS verzahnt – Typ V

Bezeichnung	Einbaumaß E = Streckmetallbreite	Länge	Typ S = Standard ausgesteift		Typ V = verstärkte Ausführung	
			Art.-Nr.	Gewicht / Stk.	Art.-Nr.	Gewicht / Stk.
ABS 160 verzahnt	bis 160 mm	2,5 m	070362	5,60 kg	070362V	8,55 kg
ABS 200 verzahnt	170 – 200 mm	2,5 m	070364	6,00 kg	070364V	9,20 kg
ABS 250 verzahnt	210 – 250 mm	2,5 m	070366	6,45 kg	070366V	10,00 kg
ABS 300 verzahnt	260 – 300 mm	2,5 m	070368	7,00 kg	070368V	10,90 kg
ABS 400 verzahnt	310 – 400 mm	2,5 m	070370	8,00 kg	070370V	12,65 kg
ABS 500 verzahnt	410 – 500 mm	2,5 m	070372	9,70 kg	070372V	15,00 kg
ABS 600 verzahnt	510 – 600 mm	2,5 m	070374	10,30 kg	070374V	16,35 kg
ABS 700 verzahnt	610 – 700 mm	2,5 m	070376	10,95 kg	070376V	17,65 kg
ABS 800 verzahnt	710 – 800 mm	2,5 m	070378	12,65 kg	070378V	20,05 kg
ABS 900 verzahnt	810 – 900 mm	2,5 m	070380	13,25 kg	070380V	21,35 kg
ABS 1000 verzahnt	910 – 1000 mm	2,5 m	070382	13,90 kg	070382V	22,70 kg

Alle Zwischenmaße der Streckmetallbreite lieferbar.

Einbaumaß E > 1000 mm auf Anfrage.

Wir empfehlen für ein sauberes Schalergesamtheit die Kombination mit unserem ABS Abstandhalter Typ Abschalkamm.

Einbausituation

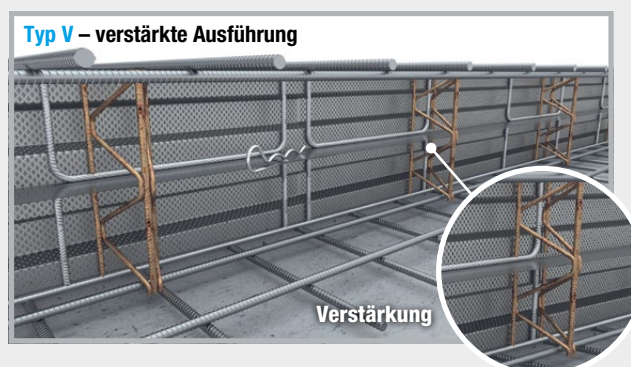
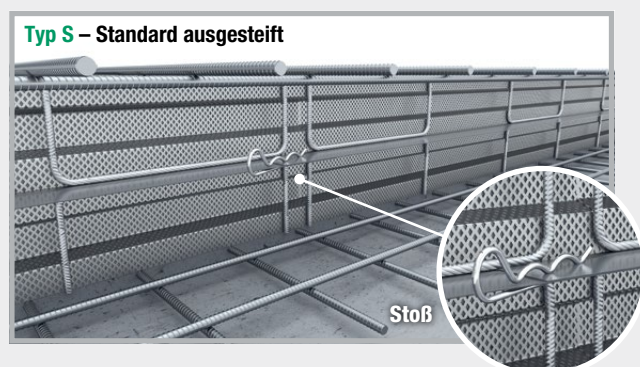

DICHTBLECH Abschalelemente ABS rau

mit beidseitig beschichteten Fugenblechen Technik Seite 86 – 88

Art.Gr.
207

Typ S = Standard ausgesteift

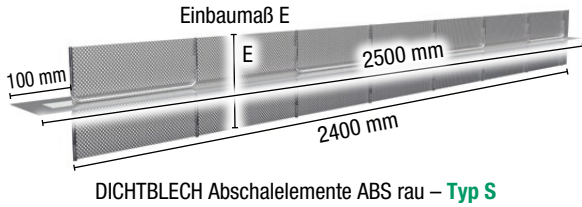

DICHTBLECH Abschalelemente ABS rau – Typ S

Typ V = verstärkte Ausführung



DICHTBLECH Abschalelemente ABS rau – Typ V

Bezeichnung	Einbaumaß E = Streckmetallbreite	Länge	Typ S = Standard ausgesteift		Typ V = verstärkte Ausführung	
			Art.-Nr.	Gewicht / Stk.	Art.-Nr.	Gewicht / Stk.
ABS 130 rau	bis 130 mm	2,5 m	070281	5,15 kg	070281V	7,80 kg
ABS 160 rau	140 – 160 mm	2,5 m	070282	5,40 kg	070282V	8,30 kg
ABS 200 rau	170 – 200 mm	2,5 m	070284	5,75 kg	070284V	8,95 kg
ABS 250 rau	210 – 250 mm	2,5 m	070287	6,15 kg	070287V	9,70 kg
ABS 300 rau	260 – 300 mm	2,5 m	070289	6,60 kg	070289V	10,50 kg
ABS 400 rau	310 – 400 mm	2,5 m	070291	7,50 kg	070291V	12,15 kg
ABS 500 rau	410 – 500 mm	2,5 m	070293	9,05 kg	070293V	14,40 kg
ABS 600 rau	510 – 600 mm	2,5 m	070295	9,55 kg	070295V	15,60 kg
ABS 700 rau	610 – 700 mm	2,5 m	070297	10,05 kg	070297V	16,80 kg
ABS 800 rau	710 – 800 mm	2,5 m	070299	11,60 kg	070299V	19,05 kg
ABS 900 rau	810 – 900 mm	2,5 m	070301	12,10 kg	070301V	20,25 kg
ABS 1000 rau	910 – 1000 mm	2,5 m	070303	12,60 kg	070303V	21,45 kg

Alle Zwischenmaße der Streckmetallbreite lieferbar.

Einbaumaß E > 1000 mm auf Anfrage.

Wir empfehlen für ein sauberes Schalergebnis die Kombination mit unserem ABS Abstandhalter Typ Abschalkamm.

Einbausituation

Typ S – Standard ausgesteift

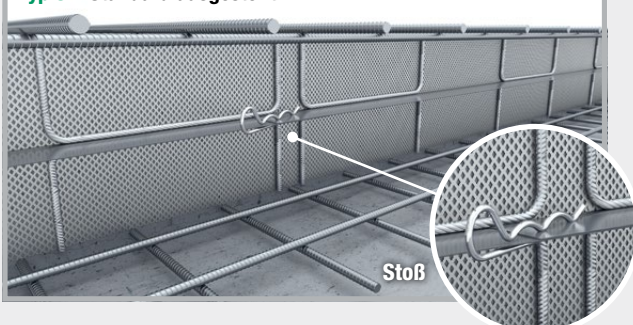

Typ V – verstärkte Ausführung



DICHTBLECH

Abschalelement Sonderprofile

DICHTBLECH ABS Umlenkprofile (ULP) verzahnt

mit beidseitig beschichteten Fugenblechen Technik Seite 89

Art.Gr.
216

Typ S = Standard ausgesteift

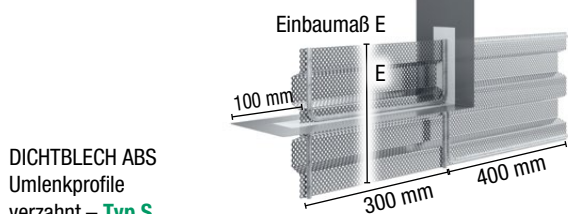

DICHTBLECH ABS
Umlenkprofile
verzahnt – Typ S

Typ V = verstärkte Ausführung



DICHTBLECH ABS
Umlenkprofile
verzahnt – Typ V

Bezeichnung	Einbaumaß E = Streckmetallbreite	Typ S = Standard ausgesteift		Typ V = verstärkte Ausführung	
		Art.-Nr.	Gewicht / Stk.	Art.-Nr.	Gewicht / Stk.
ULP 160 verzahnt	bis 160 mm	070387	2,05 kg	070387V	2,65 kg
ULP 200 verzahnt	170 – 200 mm	070389	2,15 kg	070389V	2,85 kg
ULP 250 verzahnt	210 – 250 mm	070391	2,30 kg	070391V	3,15 kg
ULP 300 verzahnt	260 – 300 mm	070393	2,80 kg	070393V	3,90 kg
ULP 400 verzahnt	310 – 400 mm	070395	3,20 kg	070395V	4,60 kg
ULP 500 verzahnt	410 – 500 mm	070397	3,80 kg	070397V	5,55 kg
ULP 600 verzahnt	510 – 600 mm	070399	4,05 kg	070399V	6,15 kg
ULP 700 verzahnt	610 – 700 mm	070401	4,30 kg	070401V	6,75 kg
ULP 800 verzahnt	710 – 800 mm	070403	4,90 kg	070403V	7,70 kg
ULP 900 verzahnt	810 – 900 mm	070405	5,15 kg	070405V	8,30 kg
ULP 1000 verzahnt	910 – 1000 mm	070407	5,40 kg	070407V	8,90 kg

Alle Zwischenmaße der Streckmetallbreite lieferbar.

Einbaumaß E > 1000 mm auf Anfrage.

Wir empfehlen für ein sauberes Schalergesamtheit die Kombination mit unserem ABS Abstandhalter Typ Abschalkamm.

Einbausituation

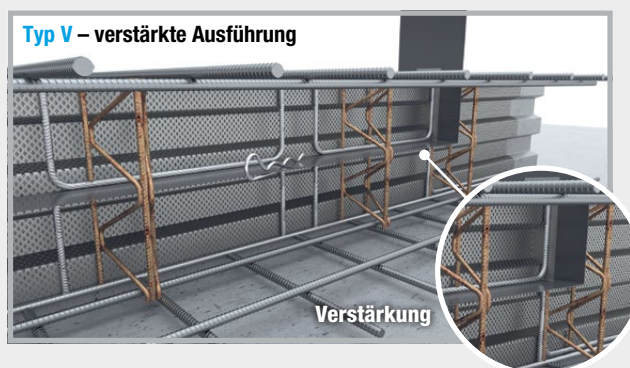
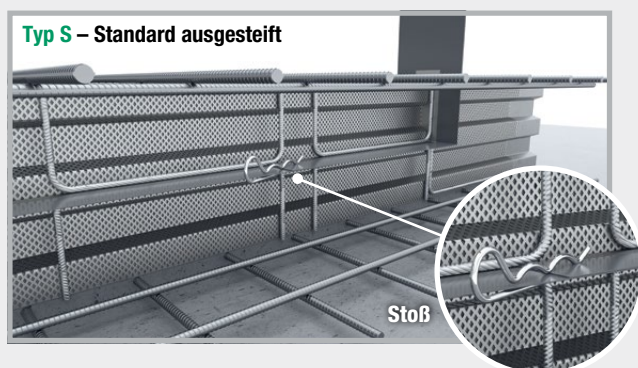

DICHTBLECH ABS Umlenkprofile (ULP) rau

mit beidseitig beschichteten Fugenblechen Technik Seite 89

Art.Gr.
216

Typ S = Standard ausgesteift

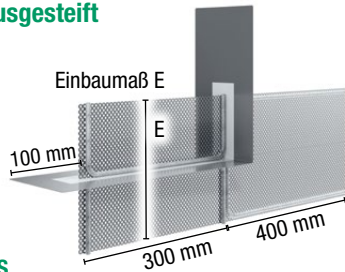

DICHTBLECH ABS
Umlenkprofile rau – **Typ S**

Typ V = verstärkte Ausführung

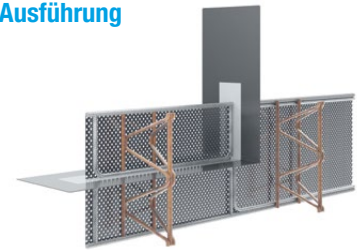

DICHTBLECH ABS
Umlenkprofile rau – **Typ V**

Bezeichnung	Einbaumaß E = Streckmetallbreite	Typ S = Standard ausgesteift		Typ V = verstärkte Ausführung	
		Art.-Nr.	Gewicht / Stk.	Art.-Nr.	Gewicht / Stk.
ULP 130 rau	bis 130 mm	070330	1,90 kg	070330V	2,35 kg
ULP 160 rau	140 – 160 mm	070333	1,95 kg	070333V	2,55 kg
ULP 200 rau	170 – 200 mm	070336	2,05 kg	070336V	2,75 kg
ULP 250 rau	210 – 250 mm	070339	2,15 kg	070339V	3,05 kg
ULP 300 rau	260 – 300 mm	070342	2,70 kg	070342V	3,75 kg
ULP 400 rau	310 – 400 mm	070345	3,05 kg	070345V	4,45 kg
ULP 500 rau	410 – 500 mm	070347	3,60 kg	070347V	5,40 kg
ULP 600 rau	510 – 600 mm	070349	3,85 kg	070349V	5,95 kg
ULP 700 rau	610 – 700 mm	070351	4,05 kg	070351V	6,50 kg
ULP 800 rau	710 – 800 mm	070353	4,60 kg	070353V	7,40 kg
ULP 900 rau	810 – 900 mm	070355	4,80 kg	070355V	8,00 kg
ULP 1000 rau	910 – 1000 mm	070357	5,00 kg	070357V	8,55 kg

Alle Zwischenmaße der Streckmetallbreite lieferbar.

Einbaumaß E > 1000 mm auf Anfrage.

Wir empfehlen für ein sauberes Schalergemisch die Kombination mit unserem ABS Abstandhalter Typ Abschalkamm.

Einbausituation

Typ S – Standard ausgesteift

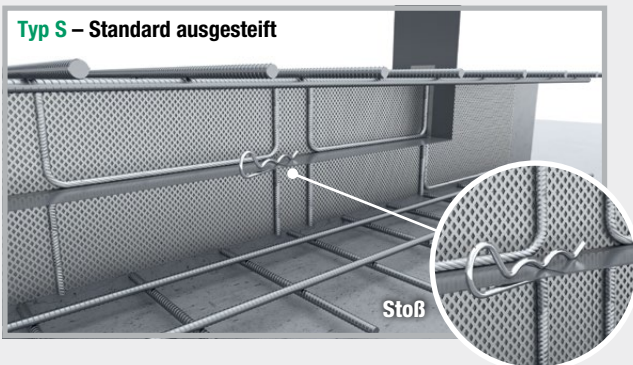

Typ V – verstärkte Ausführung

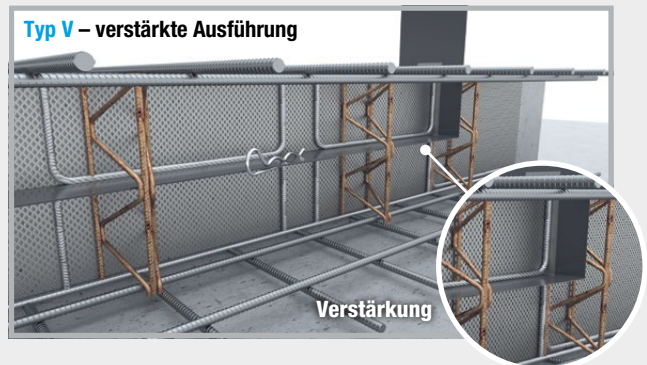

DICHTBLECH ABS Eck-Profil (EP) verzahnt und rau

mit beidseitig beschichteten Fugenblechen Technik Seite 89

Art.Gr.
216

Typ S = Standard ausgesteift

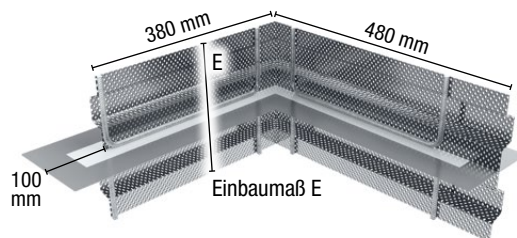

DICHTBLECH ABS Eck-Profil verzahnt – **Typ S**

Typ V = verstärkte Ausführung

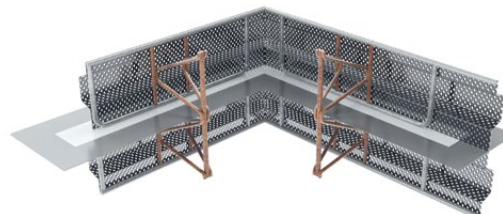

DICHTBLECH ABS Eck-Profil verzahnt – **Typ V**

Eck-Profil (EP) verzahnt

Bezeichnung	Einbaumaß E = Streckmetallbreite	Typ S = Standard ausgesteift		Typ V = verstärkte Ausführung	
		Art.-Nr.	Gewicht / Stk.	Art.-Nr.	Gewicht / Stk.
EP 160 verzahnt	bis 160 mm	070740	2,40 kg	070740V	3,60 kg
EP 200 verzahnt	170 – 200 mm	070742	2,60 kg	070742V	3,90 kg
EP 250 verzahnt	210 – 250 mm	070744	2,75 kg	070744V	4,30 kg
EP 300 verzahnt	260 – 300 mm	070746	3,00 kg	070746V	4,70 kg
EP 400 verzahnt	310 – 400 mm	070748	3,45 kg	070748V	5,50 kg
EP 500 verzahnt	410 – 500 mm	070750	4,25 kg	070750V	6,65 kg
EP 600 verzahnt	510 – 600 mm	070752	4,50 kg	070752V	7,25 kg
EP 700 verzahnt	610 – 700 mm	070754	4,70 kg	070754V	7,80 kg
EP 800 verzahnt	710 – 800 mm	070756	5,50 kg	070756V	8,95 kg
EP 900 verzahnt	810 – 900 mm	070758	5,75 kg	070758V	9,55 kg
EP 1000 verzahnt	910 – 1000 mm	070760	5,95 kg	070760V	10,10 kg

Eck-Profil (EP) rau

Bezeichnung	Einbaumaß E = Streckmetallbreite	Typ S = Standard ausgesteift		Typ V = verstärkte Ausführung	
		Art.-Nr.	Gewicht / Stk.	Art.-Nr.	Gewicht / Stk.
EP 130 rau	bis 130 mm	070700	2,20 kg	070700V	3,30 kg
EP 160 rau	140 – 160 mm	070702	2,35 kg	070702V	3,55 kg
EP 200 rau	170 – 200 mm	070704	2,50 kg	070704V	3,85 kg
EP 250 rau	210 – 250 mm	070706	2,65 kg	070706V	4,15 kg
EP 300 rau	260 – 300 mm	070708	2,85 kg	070708V	4,55 kg
EP 400 rau	310 – 400 mm	070710	3,25 kg	070710V	5,30 kg
EP 500 rau	410 – 500 mm	070712	4,05 kg	070712V	6,45 kg
EP 600 rau	510 – 600 mm	070714	4,20 kg	070714V	6,95 kg
EP 700 rau	610 – 700 mm	070716	4,40 kg	070716V	7,50 kg
EP 800 rau	710 – 800 mm	070718	5,15 kg	070718V	8,60 kg
EP 900 rau	810 – 900 mm	070720	5,35 kg	070720V	9,15 kg
EP 1000 rau	910 – 1000 mm	070722	5,50 kg	070722V	9,70 kg

Alle Zwischenmaße der Streckmetallbreite lieferbar.

Einbaumaß E > 1000 mm auf Anfrage.

Wir empfehlen für ein sauberes Schalergesamt die Kombination mit unserem ABS Abstandhalter Typ Abschalkamm.

DICHTBLECH ABS T-Profil (TP) verzahnt und rau

Technik Seite 90

Art.Gr.
216

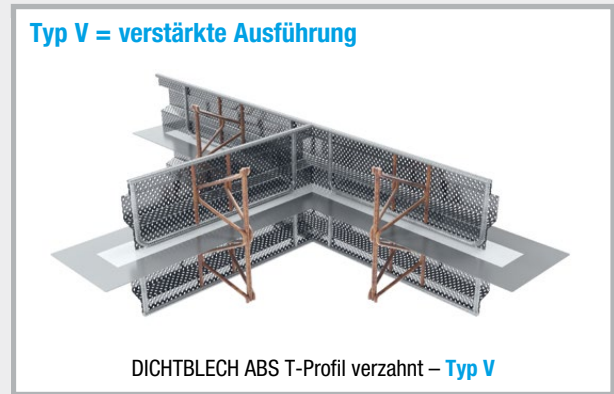
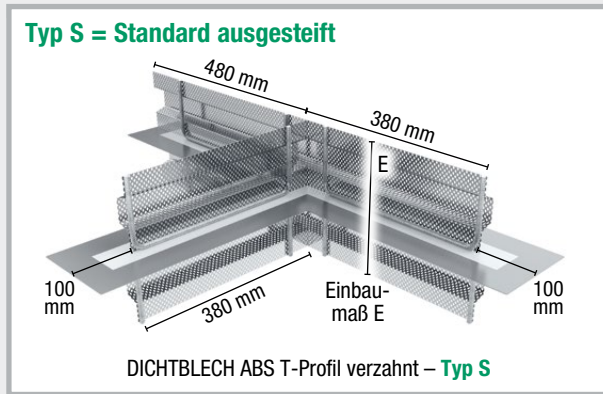

T-Profil (TP) verzahnt

Bezeichnung	Einbaumaß E = Streckmetallbreite	Typ S = Standard ausgesteift		Typ V = verstärkte Ausführung	
		Art.-Nr.	Gewicht / Stk.	Art.-Nr.	Gewicht / Stk.
TP 160 verzahnt	bis 160 mm	070830	3,40 kg	070830V	5,10 kg
TP 200 verzahnt	170 – 200 mm	070832	3,60 kg	070832V	5,55 kg
TP 250 verzahnt	210 – 250 mm	070834	3,90 kg	070834V	6,10 kg
TP 300 verzahnt	260 – 300 mm	070836	4,20 kg	070836V	6,70 kg
TP 400 verzahnt	310 – 400 mm	070838	4,85 kg	070838V	7,85 kg
TP 500 verzahnt	410 – 500 mm	070840	6,00 kg	070840V	9,55 kg
TP 600 verzahnt	510 – 600 mm	070842	6,30 kg	070842V	10,40 kg
TP 700 verzahnt	610 – 700 mm	070844	6,65 kg	070844V	11,25 kg
TP 800 verzahnt	710 – 800 mm	070846	7,80 kg	070846V	12,90 kg
TP 900 verzahnt	810 – 900 mm	070848	8,10 kg	070848V	13,75 kg
TP 1000 verzahnt	910 – 1000 mm	070850	8,45 kg	070850V	14,60 kg

T-Profil (TP) rau

Bezeichnung	Einbaumaß E = Streckmetallbreite	Typ S = Standard ausgesteift		Typ V = verstärkte Ausführung	
		Art.-Nr.	Gewicht / Stk.	Art.-Nr.	Gewicht / Stk.
TP 130 rau	bis 130 mm	070800	3,10 kg	070800V	4,65 kg
TP 160 rau	140 – 160 mm	070802	3,30 kg	070802V	5,00 kg
TP 200 rau	170 – 200 mm	070804	3,50 kg	070804V	5,45 kg
TP 250 rau	210 – 250 mm	070806	3,75 kg	070806V	5,95 kg
TP 300 rau	260 – 300 mm	070808	4,00 kg	070808V	6,50 kg
TP 400 rau	310 – 400 mm	070810	4,60 kg	070810V	7,60 kg
TP 500 rau	410 – 500 mm	070812	5,65 kg	070812V	9,20 kg
TP 600 rau	510 – 600 mm	070814	5,95 kg	070814V	10,00 kg
TP 700 rau	610 – 700 mm	070816	6,20 kg	070816V	10,80 kg
TP 800 rau	710 – 800 mm	070818	7,25 kg	070818V	12,40 kg
TP 900 rau	810 – 900 mm	070820	7,55 kg	070820V	13,20 kg
TP 1000 rau	910 – 1000 mm	070822	7,80 kg	070822V	13,95 kg

Alle Zwischenmaße der Streckmetallbreite lieferbar.

Einbaumaß E > 1000 mm auf Anfrage.

Wir empfehlen für ein sauberes Schalergemisch die Kombination mit unserem ABS Abstandhalter Typ Abschalkamm.

DICHTBLECH ABS

Kreuz-Profil (KP) verzahnt und rau

Technik Seite 90

Art.Gr.
216

Typ S = Standard ausgesteift

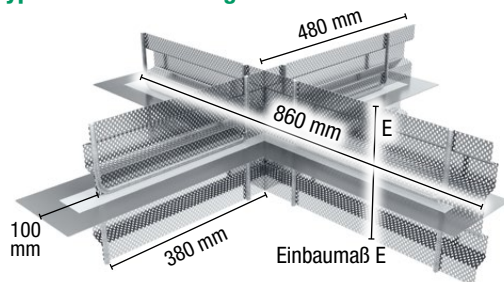

DICHTBLECH ABS Kreuz-Profil verzahnt – Typ S

Typ V = verstärkte Ausführung

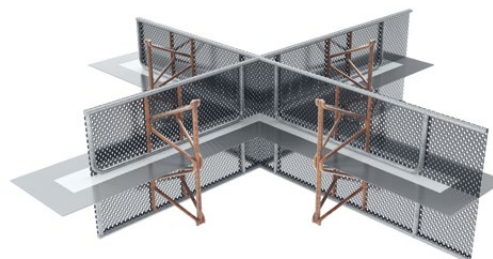

DICHTBLECH ABS Kreuz-Profil rau – Typ V

Kreuz-Profil (KP) verzahnt

Bezeichnung	Einbaumaß E = Streckmetallbreite	Typ S = Standard ausgesteift		Typ V = verstärkte Ausführung	
		Art.-Nr.	Gewicht / Stk.	Art.-Nr.	Gewicht / Stk.
KP 160 verzahnt	bis 160 mm	070878	4,45 kg	070878V	6,85 kg
KP 200 verzahnt	170 – 200 mm	070880	4,75 kg	070880V	7,45 kg
KP 250 verzahnt	210 – 250 mm	070882	5,10 kg	070882V	8,15 kg
KP 300 verzahnt	260 – 300 mm	070884	5,55 kg	070884V	8,95 kg
KP 400 verzahnt	310 – 400 mm	070886	6,40 kg	070886V	10,50 kg
KP 500 verzahnt	410 – 500 mm	070888	7,90 kg	070888V	12,70 kg
KP 600 verzahnt	510 – 600 mm	070890	8,35 kg	070890V	13,85 kg
KP 700 verzahnt	610 – 700 mm	070892	8,80 kg	070892V	15,00 kg
KP 800 verzahnt	710 – 800 mm	070894	10,30 kg	070894V	17,20 kg
KP 900 verzahnt	810 – 900 mm	070896	10,75 kg	070896V	18,35 kg
KP 1000 verzahnt	910 – 1000 mm	070898	11,20 kg	070898V	19,55 kg

Kreuz-Profil (KP) rau

Bezeichnung	Einbaumaß E = Streckmetallbreite	Typ S = Standard ausgesteift		Typ V = verstärkte Ausführung	
		Art.-Nr.	Gewicht / Stk.	Art.-Nr.	Gewicht / Stk.
KP 130 rau	bis 130 mm	070852	4,05 kg	070852V	6,25 kg
KP 160 rau	140 – 160 mm	070854	4,30 kg	070854V	6,70 kg
KP 200 rau	170 – 200 mm	070856	4,55 kg	070856V	7,25 kg
KP 250 rau	210 – 250 mm	070858	4,90 kg	070858V	7,95 kg
KP 300 rau	260 – 300 mm	070860	5,25 kg	070860V	8,65 kg
KP 400 rau	310 – 400 mm	070862	6,05 kg	070862V	10,15 kg
KP 500 rau	410 – 500 mm	070864	7,45 kg	070864V	12,25 kg
KP 600 rau	510 – 600 mm	070866	7,80 kg	070866V	13,30 kg
KP 700 rau	610 – 700 mm	070868	8,15 kg	070868V	14,40 kg
KP 800 rau	710 – 800 mm	070870	9,60 kg	070870V	16,50 kg
KP 900 rau	810 – 900 mm	070872	9,95 kg	070872V	17,55 kg
KP 1000 rau	910 – 1000 mm	070874	10,30 kg	070874V	18,65 kg

Alle Zwischenmaße der Streckmetallbreite lieferbar.

Einbaumaß E > 1000 mm auf Anfrage.

Wir empfehlen für ein sauberes Schalergebnis die Kombination mit unserem ABS Abstandhalter Typ Abschalkamm.

Zubehör / Sonderausführung DICHTBLECH ABS

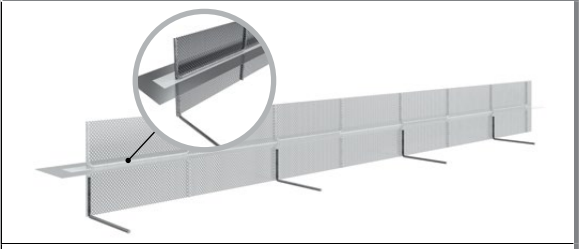
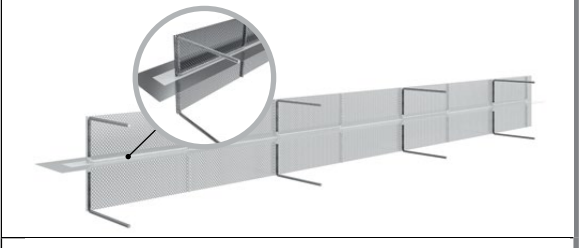
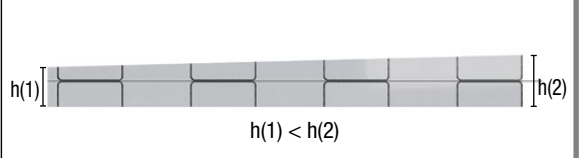
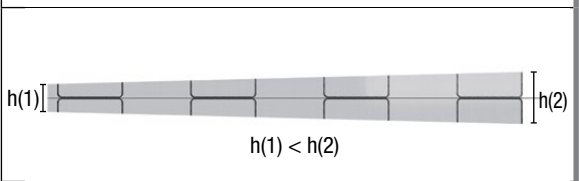
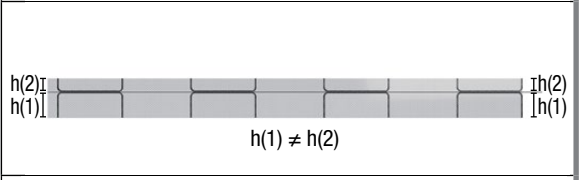
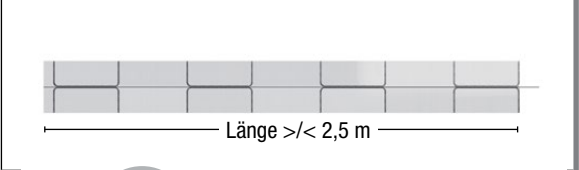
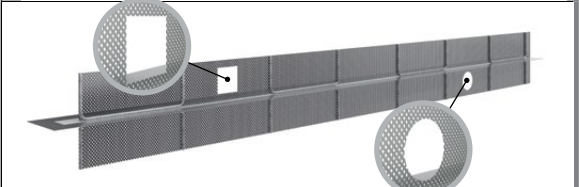
Art.-Nr.	Bezeichnung	Schematische Darstellung
000354	ABS Einbauhilfe, einseitig (unten) bestehend aus 4 Stück L-Bügel	
000356	ABS Einbauhilfe, beidseitig (oben + unten) bestehend aus 4 Stück L-Bügel, auf jeder Seite gegenläufig angeordnet	
	Konischer Verlauf, einseitig Streckmetallflügel auf einer Seite mit Schrägschnitt	
	Konischer Verlauf, beidseitig Streckmetallflügel beidseitig mit Schrägschnitt	
	Außermittiger Verlauf Streckmetallflügel mit unterschiedlicher Höhe	
	Sonderlängen Länge des Elements größer oder kleiner als die Lagerlänge von 2,5 m	
	Aussparung (rund und eckig) werkseitig hergestellte runde oder eckige Aussparungen im Streckmetallflügel	

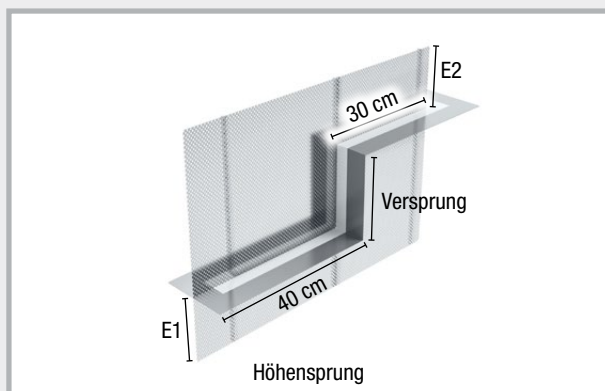

ABS Abstandhalter

Technik Seite 91

ABS Abstandhalter Typ „Abschalkamm“

Art.Gr.
219

Faserzement-
Vierkant-Abstandhalter
mit integriertem Abschalkamm

- WU-Richtlinienkonform
- Universell einsetzbar

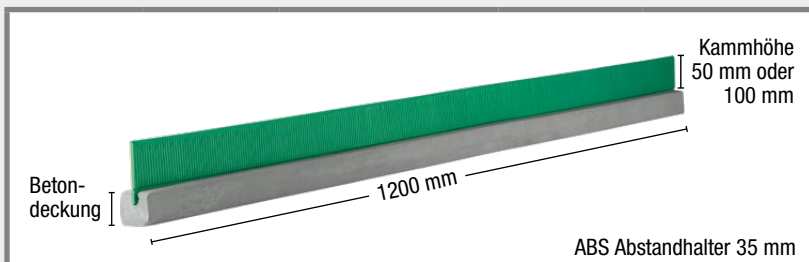

Bezeichnung	Länge	VPE	Umverpackung	Art.-Nr.	Gewicht Stück
ABS Abstandhalter 35/50 mm Typ „Abschalkamm“, Betondeckung 35 mm, Kammhöhe 50 mm	1,2 m	1 Stk.	1 Palette = 276 Stück	070645	2,90 kg
ABS Abstandhalter 35/100 mm Typ „Abschalkamm“, Betondeckung 35 mm, Kammhöhe 100 mm	1,2 m	1 Stk.	1 Palette = 184 Stück	070643	3,20 kg
ABS Abstandhalter 40/50 mm Typ „Abschalkamm“, Betondeckung 40 mm, Kammhöhe 50 mm	1,2 m	1 Stk.	1 Palette = 228 Stück	070647	3,80 kg
ABS Abstandhalter 40/100 mm Typ „Abschalkamm“, Betondeckung 40 mm, Kammhöhe 100 mm	1,2 m	1 Stk.	1 Palette = 152 Stück	070646	4,10 kg
ABS Abstandhalter 50/50 mm Typ „Abschalkamm“, Betondeckung 50 mm, Kammhöhe 50 mm	1,2 m	1 Stk.	1 Palette = 140 Stück	070649	6,10 kg
ABS Abstandhalter 50/100 mm Typ „Abschalkamm“, Betondeckung 50 mm, Kammhöhe 100 mm	1,2 m	1 Stk.	1 Palette = 84 Stück	070648	6,40 kg

Durch die Anordnung des ABS Abstandhalters Typ Abschalkamm unterhalb der Längsrichtung von Abschalelementen wird durch den Abschalkamm der Betonaustritt im Bereich der unteren Bewehrungslage minimiert. Die Zähne des Abschalkamms werden nur im Auflagebereich der Bewehrung verdrängt, der offene Bereich zwischen und unterhalb der unteren Bewehrungslage wird hierdurch verringert.

Die Kammhöhe muss abhängig von der Höhe des Bewehrungsaufbaus gewählt werden:

Bewehrungsaufbau bis 40 mm = Kammhöhe 50 mm

Bewehrungsaufbau bis 90 mm = Kammhöhe 100 mm

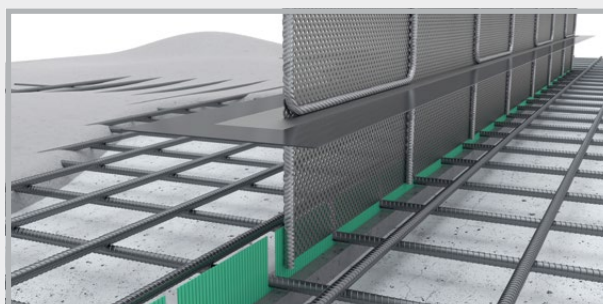
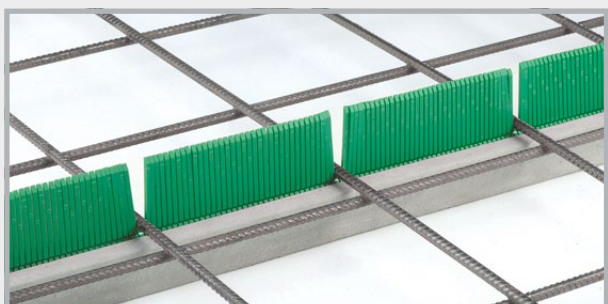

Der Abschalkamm wird zum ersten Betonierabschitt hin angeordnet.

Abschalkamm – SOLO

Schalhilfe für die obere Bewehrungslage

Art.Gr.
219

Durch die Anordnung des Abschalkamms oberhalb der Längsrichtung von Abschalelementen wird durch den Abschalkamm der Betonaustritt im Bereich der oberen Bewehrungslage minimiert. Die Zähne des Abschalkamms werden nur im Auflagebereich auf der Bewehrung verdrängt, der offene Bereich zwischen der Bewehrungslage wird hierdurch verringert.

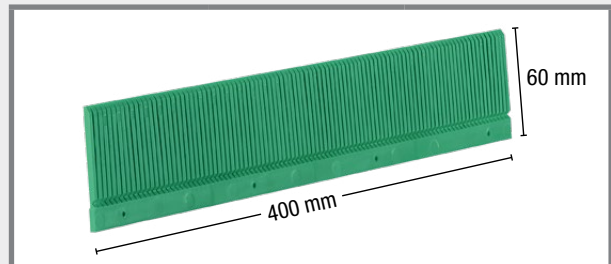

Bezeichnung	Länge	VPE	Art.-Nr.	Gewicht / Stk.
Abschalkamm – SOLO, 50 mm	0,4 m	1 Stk.	070644	0,06 kg
Abschalkamm – SOLO, 100 mm	0,4 m	1 Stk.	070642	0,12 kg



Mit Nagellöchern, zur einfachen Montage



Kanholz positionieren, ausrichten und rückverankern

ABS Abstandhalter Streckmetall Typ „Fix“

Faserzement-Vierkant-Abstandhalter mit integriertem Streckmetall

Art.Gr.
219

Durch die Anordnung des ABS Abstandhalters Streckmetall unterhalb der Längsrichtung von Abschalelementen wird durch das Streckmetall der Betonaustritt im Bereich der unteren Bewehrungslage minimiert. Die Variante „Fix“ wird werksmäßig nach Ihren Vorgaben entsprechend der Bewehrungsführung gefertigt.

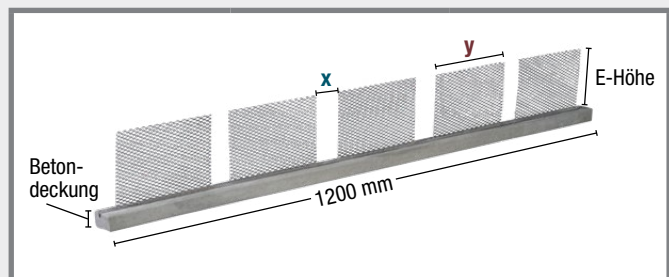

Bezeichnung	Länge	VPE	Art.-Nr.	Gewicht Stk.
ABS Abstandhalter 35 mm Typ „Fix“ E-Höhe 120/150-x-y	1,2 m	1 Stk.	070630	3,20 kg
ABS Abstandhalter 40 mm Typ „Fix“ E-Höhe 120/150-x-y	1,2 m	1 Stk.	070632	3,60 kg
ABS Abstandhalter 50 mm Typ „Fix“ E-Höhe 120/150-x-y	1,2 m	1 Stk.	070634	6,50 kg

Um den ABS Abstandhalter auf Ihre Einbausituation optimal anzupassen, benötigen wir von Ihnen zusätzlich zur E-Höhe 120 mm oder 150 mm die Bewehrungsbreite **x** sowie die Abschalbreite **y**.

DICHTBLECH ABS Sollrisselemente

ABS Sollrisselemente verzahnt

mit werkseitiger Aussteifung und Montagerand,
maximale Fugenöffnung 1,0 mm [Technik Seite 92](#)

Art.Gr.
233

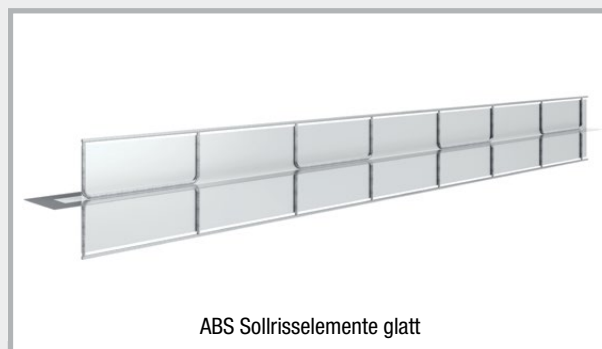
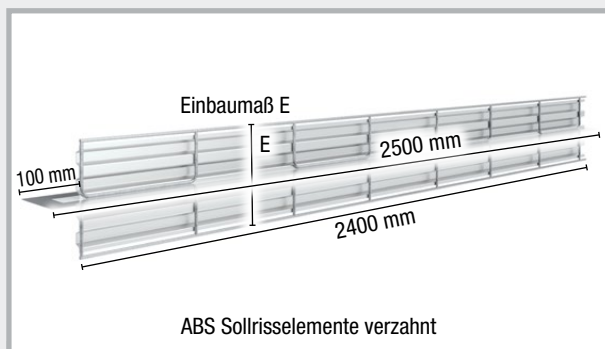

Bezeichnung	E = Streckmetallbreite	Länge	Art.-Nr.	Gewicht / Stück
ABS Sollrisselemente 160 verzahnt	bis 160 mm	2,5 m	070362S	8,25 kg
ABS Sollrisselemente 200 verzahnt	170 – 200 mm	2,5 m	070364S	8,95 kg
ABS Sollrisselemente 250 verzahnt	210 – 250 mm	2,5 m	070366S	9,80 kg
ABS Sollrisselemente 300 verzahnt	260 – 300 mm	2,5 m	070368S	10,70 kg
ABS Sollrisselemente 400 verzahnt	310 – 400 mm	2,5 m	070370S	12,45 kg
ABS Sollrisselemente 500 verzahnt	410 – 500 mm	2,5 m	070372S	14,90 kg
ABS Sollrisselemente 600 verzahnt	510 – 600 mm	2,5 m	070374S	16,25 kg
ABS Sollrisselemente 700 verzahnt	610 – 700 mm	2,5 m	070376S	17,65 kg
ABS Sollrisselemente 800 verzahnt	710 – 800 mm	2,5 m	070378S	20,05 kg
ABS Sollrisselemente 900 verzahnt	810 – 900 mm	2,5 m	070380S	21,45 kg
ABS Sollrisselemente 1000 verzahnt	910 – 1000 mm	2,5 m	070382S	22,80 kg

Alle Zwischenmaße der Streckmetallbreite lieferbar.
Einbaumaß E > 1000 mm auf Anfrage.

ABS Sollrisselemente glatt

mit werkseitiger Aussteifung und Montagerand,
maximale Fugenöffnung 1,0 mm Technik Seite 92

Art.Gr.
233

Bezeichnung	E = Streckmetallbreite	Länge	Art.-Nr.	Gewicht / Stück
ABS Sollrisselemente 130 glatt	bis 130 mm	2,5 m	070281S	7,45 kg
ABS Sollrisselemente 160 glatt	140 – 160 mm	2,5 m	070282S	7,95 kg
ABS Sollrisselemente 200 glatt	170 – 200 mm	2,5 m	070284S	8,55 kg
ABS Sollrisselemente 250 glatt	210 – 250 mm	2,5 m	070287S	9,30 kg
ABS Sollrisselemente 300 glatt	260 – 300 mm	2,5 m	070289S	10,05 kg
ABS Sollrisselemente 400 glatt	310 – 400 mm	2,5 m	070291S	11,60 kg
ABS Sollrisselemente 500 glatt	410 – 500 mm	2,5 m	070293S	13,85 kg
ABS Sollrisselemente 600 glatt	510 – 600 mm	2,5 m	070295S	15,00 kg
ABS Sollrisselemente 700 glatt	610 – 700 mm	2,5 m	070297S	16,15 kg
ABS Sollrisselemente 800 glatt	710 – 800 mm	2,5 m	070299S	18,35 kg
ABS Sollrisselemente 900 glatt	810 – 900 mm	2,5 m	070301S	19,50 kg
ABS Sollrisselemente 1000 glatt	910 – 1000 mm	2,5 m	070303S	20,65 kg

Alle Zwischenmaße der Streckmetallbreite lieferbar.
Einbaumaß E > 1000 mm auf Anfrage.

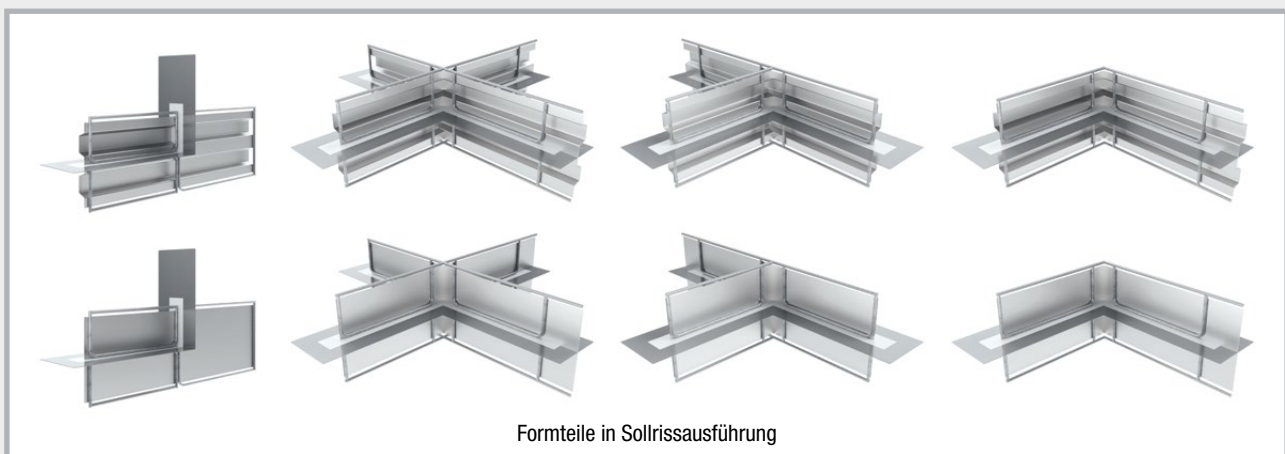

Formteile in Sollrissauführung

Alle Formteile wie z.B. Umlenkprofil, Kreuz-Profil, T-Profil und Eck-Profil sind in Sollrissauführung in verzahnter und glatter Variante produzierbar.

FUGENBLECH Abschalelemente

FUGENBLECH Abschalelemente verzahnt

Unbeschichtetes Fugenblech nach Empfehlung der WU-Richtlinie

Fugenkategorie: verzahnt, nach DIN EN 1992-1-1 NA (EC2)

Art.Gr.
218

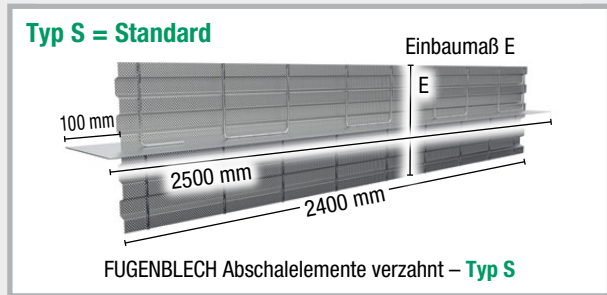

Bezeichnung	Einbaumaß E = Streck- metallbreite	Art.-Nr.	Fugenblech 1,5 x 250 mm		Fugenblech 1,5 x 300 mm		Fugenblech 2,0 x 250 mm		Fugenblech 2,0 x 300 mm	
			Typ S	Typ V	Typ S	Typ V	Typ S	Typ V	Typ S	Typ V
FB ABS 160 verzahnt	bis 160 mm	Art.-Nr. Gewicht	071100 9,75 kg	071100V 12,90 kg	071122 11,25 kg	071122V 14,35 kg	071144 12,10 kg	071144V 15,20 kg	071166 14,05 kg	071166V 17,20 kg
FB ABS 200 verzahnt	170 – 200 mm	Art.-Nr. Gewicht	071102 10,15 kg	071102V 13,60 kg	071124 11,65 kg	071124V 15,10 kg	071146 12,50 kg	071146V 15,95 kg	071168 14,45 kg	071168V 17,90 kg
FB ABS 250 verzahnt	210 – 250 mm	Art.-Nr. Gewicht	071104 10,60 kg	071104V 14,45 kg	071126 12,10 kg	071126V 16,00 kg	071148 12,95 kg	071148V 16,80 kg	071170 14,90 kg	071170V 18,75 kg
FB ABS 300 verzahnt	260 – 300 mm	Art.-Nr. Gewicht	071106 11,10 kg	071106V 15,40 kg	071128 12,60 kg	071128V 16,90 kg	071150 13,45 kg	071150V 17,75 kg	071172 15,40 kg	071172V 19,70 kg
FB ABS 400 verzahnt	310 – 400 mm	Art.-Nr. Gewicht	071108 12,15 kg	071108V 17,25 kg	071130 13,65 kg	071130V 18,75 kg	071152 14,50 kg	071152V 19,60 kg	071174 16,45 kg	071174V 21,55 kg
FB ABS 500 verzahnt	410 – 500 mm	Art.-Nr. Gewicht	071110 13,85 kg	071110V 19,80 kg	071132 15,30 kg	071132V 21,25 kg	071154 16,20 kg	071154V 22,10 kg	071176 18,15 kg	071176V 24,10 kg
FB ABS 600 verzahnt	510 – 600 mm	Art.-Nr. Gewicht	071112 14,45 kg	071112V 21,25 kg	071134 15,95 kg	071134V 22,70 kg	071156 16,80 kg	071156V 23,55 kg	071178 18,75 kg	071178V 25,55 kg
FB ABS 700 verzahnt	610 – 700 mm	Art.-Nr. Gewicht	071114 15,10 kg	071114V 22,70 kg	071136 16,55 kg	071136V 24,15 kg	071158 17,45 kg	071158V 25,10 kg	071180 19,40 kg	071180V 27,00 kg
FB ABS 800 verzahnt	710 – 800 mm	Art.-Nr. Gewicht	071116 16,75 kg	071116V 25,20 kg	071138 18,25 kg	071138V 26,65 kg	071160 19,10 kg	071160V 27,55 kg	071182 21,05 kg	071182V 29,50 kg
FB ABS 900 verzahnt	810 – 900 mm	Art.-Nr. Gewicht	071118 17,40 kg	071118V 26,65 kg	071140 18,85 kg	071140V 28,15 kg	071162 19,75 kg	071162V 29,00 kg	071184 21,70 kg	071184V 30,95 kg
FB ABS 1000 verzahnt	910 – 1000 mm	Art.-Nr. Gewicht	071120 18,00 kg	071120V 28,10 kg	071142 19,50 kg	071142V 29,60 kg	071164 20,35 kg	071164V 30,45 kg	071186 22,30 kg	071186V 32,40 kg

Alle Zwischenmaße der Streckmetallbreite lieferbar. Einbaumaß E > 1000 mm auf Anfrage.

Wir empfehlen für ein sauberes Schalergebnis die Kombination mit unserem ABS Abstandhalter Typ Abschalkamm.

Geprüfte Stoßausführung mittels Stoßbeschichtung VB (Art.-Nr. 070190) möglich.

FUGENBLECH Abschalelemente rau

Unbeschichtetes Fugenblech nach Empfehlung der WU-Richtlinie

Fugenkategorie: rau, nach DIN EN 1992-1-1 NA (EC2)

Art.Gr.
218

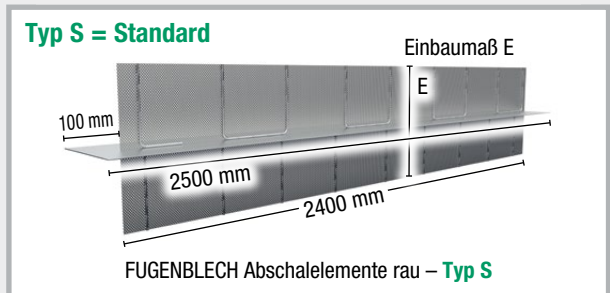

Bezeichnung	Einbaumaß E = Streckmetallbreite	Art.-Nr. Gewicht	Fugenblech 1,5 x 250 mm		Fugenblech 1,5 x 300 mm		Fugenblech 2,0 x 250 mm		Fugenblech 2,0 x 300 mm	
			Typ S	Typ V	Typ S	Typ V	Typ S	Typ V	Typ S	Typ V
FB ABS 130 rau	bis 130 mm	Art.-Nr. Gewicht	071000 9,25 kg	071000V 12,15 kg	071026 10,75 kg	071026V 13,60 kg	071050 11,60 kg	071050V 14,45 kg	071074 13,55 kg	071074V 16,45 kg
FB ABS 160 rau	140 – 160 mm	Art.-Nr. Gewicht	071002 9,55 kg	071002V 12,70 kg	071028 11,05 kg	071028V 14,15 kg	071052 11,90 kg	071052V 15,00 kg	071076 13,85 kg	071076V 17,00 kg
FB ABS 200 rau	170 – 200 mm	Art.-Nr. Gewicht	071004 9,90 kg	071004V 13,35 kg	071030 11,40 kg	071030V 14,85 kg	071054 12,25 kg	071054V 15,70 kg	071078 14,20 kg	071078V 17,65 kg
FB ABS 250 rau	210 – 250 mm	Art.-Nr. Gewicht	071006 10,30 kg	071006V 14,15 kg	071032 11,75 kg	071032V 15,65 kg	071056 12,65 kg	071056V 16,50 kg	071080 14,60 kg	071080V 18,45 kg
FB ABS 300 rau	260 – 300 mm	Art.-Nr. Gewicht	071008 10,75 kg	071008V 15,05 kg	071034 12,20 kg	071034V 16,50 kg	071058 13,10 kg	071058V 17,35 kg	071082 15,05 kg	071082V 19,35 kg
FB ABS 400 rau	310 – 400 mm	Art.-Nr. Gewicht	071010 11,65 kg	071010V 16,75 kg	071036 13,15 kg	071036V 18,25 kg	071060 14,00 kg	071060V 19,10 kg	071084 15,95 kg	071084V 21,10 kg
FB ABS 500 rau	410 – 500 mm	Art.-Nr. Gewicht	071012 13,20 kg	071012V 19,15 kg	071038 14,70 kg	071038V 20,65 kg	071062 15,60 kg	071062V 21,50 kg	071086 17,50 kg	071086V 23,45 kg
FB ABS 600 rau	510 – 600 mm	Art.-Nr. Gewicht	071014 13,70 kg	071014V 20,50 kg	071040 15,20 kg	071040V 21,95 kg	071064 16,05 kg	071064V 22,80 kg	071088 18,00 kg	071088V 24,80 kg
FB ABS 700 rau	610 – 700 mm	Art.-Nr. Gewicht	071016 14,20 kg	071016V 21,80 kg	071042 15,70 kg	071042V 23,30 kg	071066 16,55 kg	071066V 24,15 kg	071090 18,50 kg	071090V 26,10 kg
FB ABS 800 rau	710 – 800 mm	Art.-Nr. Gewicht	071018 15,75 kg	071018V 24,20 kg	071044 17,25 kg	071044V 25,65 kg	071068 18,10 kg	071068V 26,55 kg	071092 20,05 kg	071092V 28,50 kg
FB ABS 900 rau	810 – 900 mm	Art.-Nr. Gewicht	071020 16,25 kg	071020V 25,55 kg	071046 17,75 kg	071046V 27,00 kg	071070 18,60 kg	071070V 27,85 kg	071094 20,55 kg	071094V 29,85 kg
FB ABS 1000 rau	910 – 1000 mm	Art.-Nr. Gewicht	071022 16,75 kg	071022V 26,85 kg	071048 18,25 kg	071048V 28,35 kg	071072 19,10 kg	071072V 29,20 kg	071096 21,05 kg	071096V 31,15 kg

Alle Zwischenmaße der Streckmetallbreite lieferbar. Einbaumaß E > 1000 mm auf Anfrage.
Wir empfehlen für ein sauberes Schalergesamt die Kombination mit unserem ABS Abstandhalter Typ Abschalkamm.
Geprüfte Stoßausführung mittels Stoßbeschichtung VB (Art.-Nr. 070190) möglich.

Umlenkprofil verzahnt und rau

für den Richtungswechsel der Abdichtungsebene von horizontal auf vertikal

Unbeschichtetes Fugenblech nach Empfehlung der WU-Richtlinie

Fugenkategorie: verzahnt und rau, nach DIN EN 1992-1-1 NA (EC2)

Art.Gr.
218

Typ S = Standard

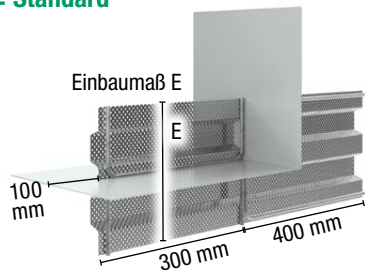

FUGENBLECH Abschalelemente Umlenkprofil verzahnt – Typ S

Typ V = verstärkte Ausführung



FUGENBLECH Abschalelemente Umlenkprofil rau – Typ V

Bezeichnung	Einbaumaß E = Streck- metallbreite	Art.-Nr. Gewicht	verzahnt 2,0 x 250 mm		verzahnt 2,0 x 300 mm		rau 2,0 x 250 mm		rau 2,0 x 300 mm	
			Typ S	Typ V	Typ S	Typ V	Typ S	Typ V	Typ S	Typ V
FB ABS ULP 130	bis 130 mm	Art.-Nr. Gewicht	–	–	–	–	071260 4,00 kg	071260V 4,50 kg	071290 4,45 kg	071290V 4,99 kg
FB ABS ULP 160	140 – 160 mm	Art.-Nr. Gewicht	071320 4,36 kg	071320V 5,03 kg	071350 4,87 kg	071350V 5,53 kg	071262 4,16 kg	071262V 4,83 kg	071292 4,67 kg	071292V 5,33 kg
FB ABS ULP 200	170 – 200 mm	Art.-Nr. Gewicht	071322 4,69 kg	071322V 5,52 kg	071352 5,21 kg	071352V 6,04 kg	071264 4,44 kg	071264V 5,27 kg	071294 4,96 kg	071294V 5,79 kg
FB ABS ULP 250	210 – 250 mm	Art.-Nr. Gewicht	071324 5,10 kg	071324V 6,14 kg	071354 5,64 kg	071354V 6,68 kg	071266 4,79 kg	071266V 5,83 kg	071296 5,33 kg	071296V 6,36 kg
FB ABS ULP 300	260 – 300 mm	Art.-Nr. Gewicht	071326 5,96 kg	071326V 7,21 kg	071356 6,52 kg	071356V 7,77 kg	071268 5,59 kg	071268V 6,83 kg	071298 6,15 kg	071298V 7,39 kg
FB ABS ULP 400	310 – 400 mm	Art.-Nr. Gewicht	071328 6,92 kg	071328V 8,58 kg	071358 7,52 kg	071358V 9,18 kg	071270 6,42 kg	071270V 8,08 kg	071300 7,02 kg	071300V 8,68 kg
FB ABS ULP 500	410 – 500 mm	Art.-Nr. Gewicht	071330 8,09 kg	071330V 10,17 kg	071360 8,73 kg	071360V 10,80 kg	071272 7,47 kg	071272V 9,54 kg	071302 8,10 kg	071302V 10,18 kg
FB ABS ULP 600	510 – 600 mm	Art.-Nr. Gewicht	071332 8,91 kg	071332V 11,40 kg	071362 9,58 kg	071362V 12,07 kg	071274 8,16 kg	071274V 10,65 kg	071304 8,83 kg	071304V 11,32 kg
FB ABS ULP 700	610 – 700 mm	Art.-Nr. Gewicht	071334 9,73 kg	071334V 12,63 kg	071364 10,44 kg	071364V 13,35 kg	071276 8,85 kg	071276V 11,76 kg	071306 9,57 kg	071306V 12,47 kg
FB ABS ULP 800	710 – 800 mm	Art.-Nr. Gewicht	071336 10,90 kg	071336V 14,22 kg	071366 11,65 kg	071366V 14,97 kg	071278 9,90 kg	071278V 13,22 kg	071308 10,65 kg	071308V 13,97 kg
FB ABS ULP 900	810 – 900 mm	Art.-Nr. Gewicht	071338 11,72 kg	071338V 15,45 kg	071368 12,51 kg	071368V 16,24 kg	071280 10,59 kg	071280V 14,33 kg	071310 11,38 kg	071310V 15,12 kg
FB ABS ULP 1000	910 – 1000 mm	Art.-Nr. Gewicht	071340 12,53 kg	071340V 16,68 kg	071370 13,37 kg	071370V 17,52 kg	071282 11,28 kg	071282V 15,43 kg	071312 12,12 kg	071312V 16,27 kg

Die Ausführung 2,0 x 250 mm bzw. 2,0 x 300 mm kann auch für alle Fugenblech ABS 1,5 x 250 bzw. 1,5 x 300 mm verwendet werden. Geprüfte Stoßausführung mittels Stoßbeschichtung VB (Art.-Nr. 070190) möglich.

Eck-Profil verzahnt und rau

für den Richtungswechsel der Abdichtungsebene in der Bodenplatte
Unbeschichtetes Fugenblech nach Empfehlung der WU-Richtlinie
Fugenkategorie: verzahnt und rau, nach DIN EN 1992-1-1 NA (EC2)

Art.Gr.
218

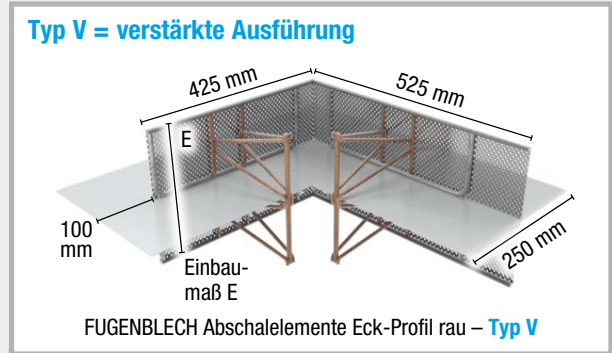
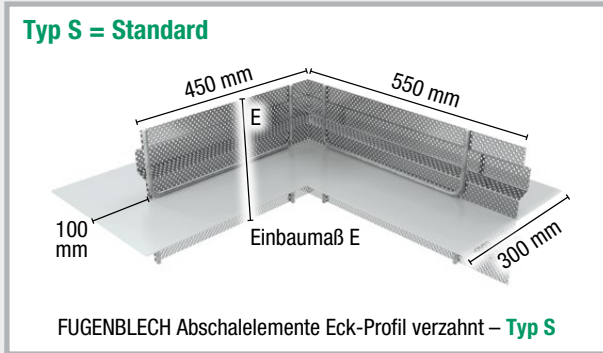

Bezeichnung	Einbaumaß E = Streck- metallbreite	Art.-Nr. Gewicht	verzahnt 2,0 x 250 mm		verzahnt 2,0 x 300 mm		rau 2,0 x 250 mm		rau 2,0 x 300 mm	
			Typ S	Typ V	Typ S	Typ V	Typ S	Typ V	Typ S	Typ V
FB ABS EP 130	bis 130 mm	Art.-Nr. Gewicht	–	–	–	–	071380 5,95 kg	071380V 6,49 kg	071410 6,70 kg	071410V 7,24 kg
FB ABS EP 160	140 – 160 mm	Art.-Nr. Gewicht	071440 6,30 kg	071440V 6,96 kg	071470 7,05 kg	071470V 7,72 kg	071382 6,10 kg	071382V 6,76 kg	071412 6,85 kg	071412V 7,52 kg
FB ABS EP 200	170 – 200 mm	Art.-Nr. Gewicht	071442 6,55 kg	071442V 7,38 kg	071472 7,30 kg	071472V 8,13 kg	071384 6,30 kg	071384V 7,13 kg	071414 7,05 kg	071414V 7,88 kg
FB ABS EP 250	210 – 250 mm	Art.-Nr. Gewicht	071444 6,86 kg	071444V 7,90 kg	071474 7,61 kg	071474V 8,65 kg	071386 6,55 kg	071386V 7,59 kg	071416 7,30 kg	071416V 8,34 kg
FB ABS EP 300	260 – 300 mm	Art.-Nr. Gewicht	071446 7,77 kg	071446V 9,01 kg	071476 8,52 kg	071476V 9,77 kg	071388 7,39 kg	071388V 8,64 kg	071418 8,15 kg	071418V 9,39 kg
FB ABS EP 400	310 – 400 mm	Art.-Nr. Gewicht	071448 8,62 kg	071448V 10,28 kg	071478 9,38 kg	071478V 11,04 kg	071390 8,12 kg	071390V 9,78 kg	071420 8,88 kg	071420V 10,54 kg
FB ABS EP 500	410 – 500 mm	Art.-Nr. Gewicht	071450 9,83 kg	071450V 11,91 kg	071480 10,59 kg	071480V 12,66 kg	071392 9,21 kg	071392V 11,28 kg	071422 9,96 kg	071422V 12,04 kg
FB ABS EP 600	510 – 600 mm	Art.-Nr. Gewicht	071452 10,46 kg	071452V 12,95 kg	071482 11,21 kg	071482V 13,70 kg	071394 9,71 kg	071394V 12,20 kg	071424 10,46 kg	071424V 12,95 kg
FB ABS EP 700	610 – 700 mm	Art.-Nr. Gewicht	071454 11,08 kg	071454V 13,99 kg	071484 11,39 kg	071484V 14,74 kg	071396 10,21 kg	071396V 13,11 kg	071426 10,96 kg	071426V 13,87 kg
FB ABS EP 800	710 – 800 mm	Art.-Nr. Gewicht	071456 12,29 kg	071456V 15,61 kg	071486 13,05 kg	071486V 16,37 kg	071398 11,29 kg	071398V 14,61 kg	071428 12,05 kg	071428V 15,37 kg
FB ABS EP 900	810 – 900 mm	Art.-Nr. Gewicht	071458 12,92 kg	071458V 16,65 kg	071488 13,67 kg	071488V 13,67 kg	071400 11,79 kg	071400V 15,53 kg	071430 12,55 kg	071430V 16,28 kg
FB ABS EP 1000	910 – 1000 mm	Art.-Nr. Gewicht	071460 13,54 kg	071460V 17,69 kg	071490 14,30 kg	071490V 18,45 kg	071402 12,29 kg	071402V 16,44 kg	071432 13,05 kg	071432V 17,80 kg

Die Ausführung 2,0 x 250 mm bzw. 2,0 x 300 mm kann auch für alle Fugenblech ABS 1,5 x 250 bzw. 1,5 x 300 mm verwendet werden.
Geprüfte Stoßausführung mittels Stoßbeschichtung VB (Art.-Nr. 070190) möglich.

Abschalelemente LinkFix

Verlorene Schalung / Sollrissfugenprofile für Arbeitsfugen der Fugenkategorie verzahnte Fuge nach DIN EN 1992-1-1 NA (EC2), einbaufertig konfektioniert

Typ S = Schalstreifen

Einbaumaß E

LinkFix Abschalelement – **Typ S**

Art.Gr. **217**

Typ V = versteift

LinkFix Abschalelement – **Typ V**

Art.Gr. **217**

Typ VV = versteift + verstärkt

LinkFix Abschalelement – **Typ VV**

Art.Gr. **217**

Typ SRE = Sollrisselement

Technik Seite 93

LinkFix Abschalelement – **Typ SRE**

Art.Gr. **234**

Elementlänge: 2,4 m

E-Maß > 800 mm auf Anfrage
Alle Zwischenmaße lieferbar

Bezeichnung	Einbau- maß	Typ S = Schalstreifen		Typ V = versteift	
		Art.-Nr.	Gewicht Stk.	Art.-Nr.	Gewicht Stk.
LinkFix 130 verzahnt	bis 130 mm	070556	0,81 kg	070576	2,80 kg
LinkFix 160 verzahnt	140 – 160 mm	070558	1,00 kg	070578	3,05 kg
LinkFix 200 verzahnt	170 – 200 mm	070560	1,25 kg	070580	3,35 kg
LinkFix 250 verzahnt	210 – 250 mm	070562	1,60 kg	070582	3,75 kg
LinkFix 300 verzahnt	260 – 300 mm	070564	1,90 kg	070584	4,15 kg
LinkFix 400 verzahnt	310 – 400 mm	070566	2,50 kg	070586	4,90 kg
LinkFix 500 verzahnt	410 – 500 mm	070568	3,15 kg	070588	5,70 kg
LinkFix 600 verzahnt	510 – 600 mm	070570	3,75 kg	070590	6,50 kg
LinkFix 700 verzahnt	610 – 700 mm	070572	4,40 kg	070592	7,25 kg
LinkFix 800 verzahnt	710 – 800 mm	020050 LinkFix Tafelware (S. 37)		070594	8,05 kg

Bezeichnung	Einbau- maß	Typ VV = versteift + verstärkt		Typ SRE = Sollrisselement	
		Art.-Nr.	Gewicht Stk.	Art.-Nr.	Gewicht Stk.
LinkFix 130 verzahnt	bis 130 mm	070576V	3,70 kg	070576S	3,50 kg
LinkFix 160 verzahnt	140 – 160 mm	070578V	4,15 kg	070578S	3,90 kg
LinkFix 200 verzahnt	170 – 200 mm	070580V	4,75 kg	070580S	4,40 kg
LinkFix 250 verzahnt	210 – 250 mm	070582V	5,50 kg	070582S	5,05 kg
LinkFix 300 verzahnt	260 – 300 mm	070584V	6,25 kg	070584S	5,70 kg
LinkFix 400 verzahnt	310 – 400 mm	070586V	7,75 kg	070586S	6,70 kg
LinkFix 500 verzahnt	410 – 500 mm	070588V	9,20 kg	070588S	8,30 kg
LinkFix 600 verzahnt	510 – 600 mm	070590V	10,70 kg	070590S	9,60 kg
LinkFix 700 verzahnt	610 – 700 mm	070592V	12,20 kg	070592S	10,90 kg
LinkFix 800 verzahnt	710 – 800 mm	070594V	13,70 kg	070594S	12,20 kg

Abschalelemente LinkForm

Verlorene Schalung / Sollrissfugenprofile für Arbeitsfugen der Fugenkategorie raue Fuge nach DIN EN 1992-1-1 NA (EC2), einbaufertig konfektioniert

Typ S = Schalstreifen

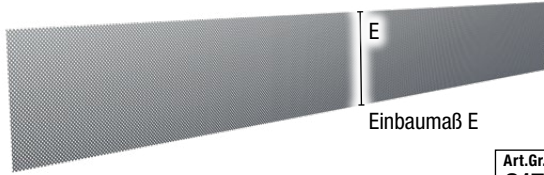

LinkForm Abschalelement – Typ S

Art.Gr.
217

Typ V = versteift



LinkForm Abschalelement – Typ V

Art.Gr.
217

Typ VV = versteift + verstärkt



LinkForm Abschalelement – Typ VV

Art.Gr.
217

Typ SRE = Sollrisselement

Technik Seite 93



LinkForm Abschalelement – Typ SRE

Art.Gr.
234

Elementlänge: 2,4 m

E-Maß > 800 mm auf Anfrage
Alle Zwischenmaße lieferbar

Bezeichnung	Einbau- maß	Typ S = Schalstreifen		Typ V = versteift	
		Art.-Nr.	Gewicht Stk.	Art.-Nr.	Gewicht Stk.
LinkForm 130 rau	bis 130 mm	070500	0,65 kg	070530	2,65 kg
LinkForm 160 rau	140 – 160 mm	070502	0,80 kg	070532	2,85 kg
LinkForm 200 rau	170 – 200 mm	070504	1,00 kg	070534	3,10 kg
LinkForm 250 rau	210 – 250 mm	070506	1,25 kg	070536	3,45 kg
LinkForm 300 rau	260 – 300 mm	070508	1,50 kg	070538	3,75 kg
LinkForm 400 rau	310 – 400 mm	070512	2,00 kg	070540	4,40 kg
LinkForm 500 rau	410 – 500 mm	070514	2,50 kg	070544	5,05 kg
LinkForm 600 rau	510 – 600 mm	070516	3,00 kg	070546	5,75 kg
LinkForm 700 rau	610 – 700 mm	070518	3,50 kg	070548	6,40 kg
LinkForm 800 rau	710 – 800 mm	070519	4,00 kg	070550	7,05 kg

Bezeichnung	Einbau- maß	Typ VV = versteift + verstärkt		Typ SRE = Sollrisselement	
		Art.-Nr.	Gewicht Stk.	Art.-Nr.	Gewicht Stk.
LinkForm 130 rau	bis 130 mm	070530 V	3,55 kg	070530 S	3,30 kg
LinkForm 160 rau	140 – 160 mm	070532 V	3,95 kg	070532 S	3,65 kg
LinkForm 200 rau	170 – 200 mm	070534 V	4,50 kg	070534 S	4,10 kg
LinkForm 250 rau	210 – 250 mm	070536 V	5,20 kg	070536 S	4,70 kg
LinkForm 300 rau	260 – 300 mm	070538 V	5,85 kg	070538 S	5,25 kg
LinkForm 400 rau	310 – 400 mm	070540 V	7,25 kg	070540 S	6,40 kg
LinkForm 500 rau	410 – 500 mm	070544 V	8,60 kg	070544 S	7,55 kg
LinkForm 600 rau	510 – 600 mm	070546 V	9,95 kg	070546 S	8,70 kg
LinkForm 700 rau	610 – 700 mm	070548 V	11,30 kg	070548 S	9,85 kg
LinkForm 800 rau	710 – 800 mm	070550 V	12,70 kg	070550 S	11,00 kg

Wir empfehlen für ein sauberes Schalergebnis die Kombination mit unserem ABS Abstandhalter Typ Abschalkamm.

ABS Dichtblechkorb

ABS Dichtblechkorb verzahnt

Abschalelement für den nachträglichen Dichtblecheinbau

Fugenkategorie: verzahnt, nach DIN EN 1992-1-1 NA (EC2) Technik Seite 94

Art.Gr.
225

Typ S = Standard ausgesteift

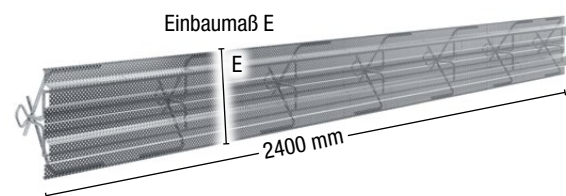

ABS Dichtblechkorb verzahnt – Typ S

Typ V = verstärkte Ausführung

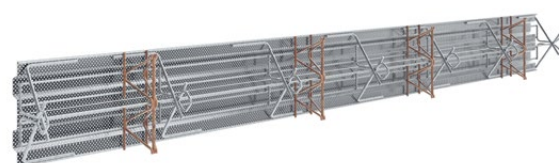

ABS Dichtblechkorb verzahnt – Typ V

Elementlänge: 2,4 m

Bezeichnung	Einbaumaß E = Streckmetall- breite	Typ S = Standard ausgesteift		Typ V = verstärkte Ausführung	
		Art.-Nr.	Gewicht Stück	Art.-Nr.	Gewicht Stück
ABS Dichtblechkorb 160 verzahnt	bis 160 mm	071230	8,20 kg	–	–
ABS Dichtblechkorb 200 verzahnt	170 – 200 mm	071232	9,30 kg	–	–
ABS Dichtblechkorb 250 verzahnt	210 – 250 mm	071234	9,60 kg	071234V	11,70 kg
ABS Dichtblechkorb 300 verzahnt	260 – 300 mm	071236	10,15 kg	071236V	12,65 kg
ABS Dichtblechkorb 400 verzahnt	310 – 400 mm	071238	11,70 kg	071238V	15,00 kg
ABS Dichtblechkorb 500 verzahnt	410 – 500 mm	071240	12,30 kg	071240V	16,45 kg
ABS Dichtblechkorb 600 verzahnt	510 – 600 mm	071242	12,95 kg	071242V	17,90 kg
ABS Dichtblechkorb 700 verzahnt	610 – 700 mm	071244	13,55 kg	071244V	19,40 kg
ABS Dichtblechkorb 800 verzahnt	710 – 800 mm	071246	14,20 kg	071246V	20,85 kg
ABS Dichtblechkorb 900 verzahnt	810 – 900 mm	071248	14,80 kg	071248V	22,30 kg
ABS Dichtblechkorb 1000 verzahnt	910 – 1000 mm	071250	15,45 kg	071250V	23,75 kg

Alle Zwischenmaße der Streckmetallbreite lieferbar.

Einbaumaß E > 1000 mm auf Anfrage.

Wir empfehlen für ein sauberes Schalergesamtergebnis die Kombination mit unserem ABS Abstandhalter Typ Abschalkamm.

Alle Formteile wie z.B. Umlenprofil, Kreuz-Profil, T-Profil und Eck-Profil können Sie auch in Verbindung mit dem ABS Dichtblechkorb nutzen. Eine Übersicht der Formteile finden Sie auf den Seiten 42 bis 46.

ABS Dichtblechkorb rau

Abschalelement für den nachträglichen Dichtblecheinbau

Fugenkategorie: rau, nach DIN EN 1992-1-1 NA (EC2) Technik Seite 94

Art.Gr.
225

Typ S = Standard ausgesteift

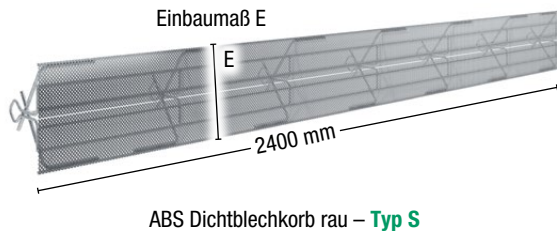

Typ V = verstärkte Ausführung

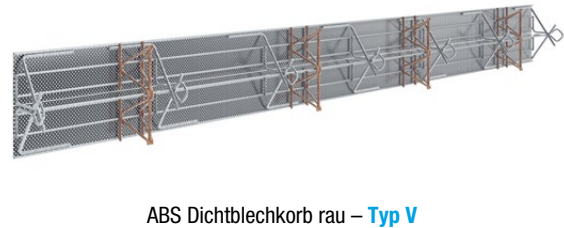

Elementlänge: 2,4 m

Bezeichnung	Einbaumaß E = Streckmetall- breite	Typ S = Standard ausgesteift		Typ V = verstärkte Ausführung	
		Art.-Nr.	Gewicht Stück	Art.-Nr.	Gewicht Stück
ABS Dichtblechkorb 130 rau	bis 130 mm	071200	6,95 kg	–	–
ABS Dichtblechkorb 160 rau	140 – 160 mm	071202	7,10 kg	–	–
ABS Dichtblechkorb 200 rau	170 – 200 mm	071204	7,30 kg	–	–
ABS Dichtblechkorb 250 rau	210 – 250 mm	071206	8,45 kg	071206V	10,50 kg
ABS Dichtblechkorb 300 rau	260 – 300 mm	071208	9,80 kg	071208V	12,30 kg
ABS Dichtblechkorb 400 rau	310 – 400 mm	071210	11,20 kg	071210V	14,55 kg
ABS Dichtblechkorb 500 rau	410 – 500 mm	071212	11,70 kg	071212V	15,85 kg
ABS Dichtblechkorb 600 rau	510 – 600 mm	071214	12,20 kg	071214V	17,20 kg
ABS Dichtblechkorb 700 rau	610 – 700 mm	071216	12,70 kg	071216V	18,50 kg
ABS Dichtblechkorb 800 rau	710 – 800 mm	071218	13,20 kg	071218V	19,85 kg
ABS Dichtblechkorb 900 rau	810 – 900 mm	071220	13,70 kg	071220V	21,15 kg
ABS Dichtblechkorb 1000 rau	910 – 1000 mm	071222	14,20 kg	071222V	22,50 kg

Alle Zwischenmaße der Streckmetallbreite lieferbar.

Einbaumaß E > 1000 mm auf Anfrage.

Wir empfehlen für ein sauberes Schalergemisch die Kombination mit unserem ABS Abstandhalter Typ Abschalkamm.

Alle Formteile wie z.B. Umlenkprofil, Kreuz-Profil, T-Profil und Eck-Profil können Sie auch in Verbindung mit dem ABS Dichtblechkorb nutzen. Eine Übersicht der Formteile finden Sie auf den Seiten 42 bis 46.

ABS Fugenbandkorb

ABS Fugenbandkorb – einteilig, verzahnt

Abschalelement für den nachträglichen Fugenbadeinbau

Fugenkategorie: verzahnt, nach DIN EN 1992-1-1 NA (EC2) Technik Seite 95

Art.Gr.
232

Typ S = Standard ausgesteift

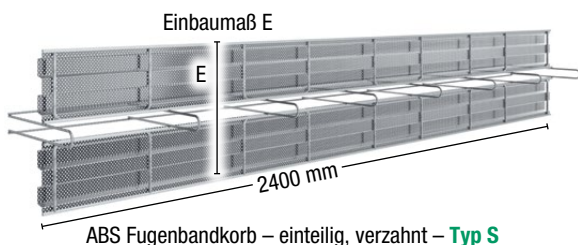

Typ V = verstärkte Ausführung



Elementlänge: 2,4 m

Bezeichnung	Einbaumaß E = Streckmetall- breite	Typ S = Standard ausgesteift		Typ V = verstärkte Ausführung	
		Art.-Nr.	Gewicht Stück	Art.-Nr.	Gewicht Stück
ABS Fugenbandkorb 160 einteilig, verzahnt	bis 160 mm	070922	8,00 kg	–	–
ABS Fugenbandkorb 200 einteilig, verzahnt	170 – 200 mm	070923	8,40 kg	–	–
ABS Fugenbandkorb 250 einteilig, verzahnt	210 – 250 mm	070924	8,85 kg	070924V	10,95 kg
ABS Fugenbandkorb 300 einteilig, verzahnt	260 – 300 mm	070925	9,35 kg	070925V	11,85 kg
ABS Fugenbandkorb 400 einteilig, verzahnt	310 – 400 mm	070926	10,40 kg	070926V	13,75 kg
ABS Fugenbandkorb 500 einteilig, verzahnt	410 – 500 mm	070927	12,10 kg	070927V	16,25 kg
ABS Fugenbandkorb 600 einteilig, verzahnt	510 – 600 mm	070928	12,70 kg	070928V	17,70 kg
ABS Fugenbandkorb 700 einteilig, verzahnt	610 – 700 mm	070929	13,35 kg	070929V	19,15 kg
ABS Fugenbandkorb 800 einteilig, verzahnt	710 – 800 mm	070930	15,00 kg	070930V	21,65 kg
ABS Fugenbandkorb 900 einteilig, verzahnt	810 – 900 mm	070931	15,65 kg	070931V	23,10 kg
ABS Fugenbandkorb 1000 einteilig, verzahnt	910 – 1000 mm	070932	16,25 kg	070932V	24,55 kg

Alle Zwischenmaße der Streckmetallbreite lieferbar.

Einbaumaß E > 1000 mm auf Anfrage.

Wir empfehlen für ein sauberes Schalergesamtergebnis die Kombination mit unserem ABS Abstandhalter Typ Abschalkamm.

Die passenden Fugenbänder finden Sie auf Seite 34 und diese müssen gesondert dazu bestellt werden.

ABS Fugenbandkorb – einteilig, rau

Abschalelement für den nachträglichen Fugenbandeinbau

Fugenkategorie: rau, nach DIN EN 1992-1-1 NA (EC2) Technik Seite 95

Art.Gr.
232

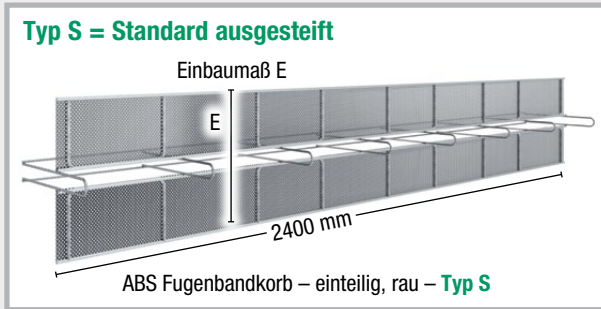

Elementlänge: 2,4 m

Bezeichnung	Einbaumaß E = Streckmetall- breite	Typ S = Standard ausgesteift		Typ V = verstärkte Ausführung	
		Art.-Nr.	Gewicht Stück	Art.-Nr.	Gewicht Stück
ABS Fugenbandkorb 130 einteilig, rau	bis 130 mm	070910	7,55 kg	–	–
ABS Fugenbandkorb 160 einteilig, rau	140 – 160 mm	070911	7,85 kg	–	–
ABS Fugenbandkorb 200 einteilig, rau	170 – 200 mm	070912	8,20 kg	–	–
ABS Fugenbandkorb 250 einteilig, rau	210 – 250 mm	070913	8,60 kg	070913V	10,65 kg
ABS Fugenbandkorb 300 einteilig, rau	260 – 300 mm	070914	9,05 kg	070914V	11,50 kg
ABS Fugenbandkorb 400 einteilig, rau	310 – 400 mm	070915	9,95 kg	070915V	13,25 kg
ABS Fugenbandkorb 500 einteilig, rau	410 – 500 mm	070916	11,50 kg	070916V	15,65 kg
ABS Fugenbandkorb 600 einteilig, rau	510 – 600 mm	070917	12,00 kg	070917V	17,00 kg
ABS Fugenbandkorb 700 einteilig, rau	610 – 700 mm	070918	12,50 kg	070918V	18,30 kg
ABS Fugenbandkorb 800 einteilig, rau	710 – 800 mm	070919	14,05 kg	070919V	20,70 kg
ABS Fugenbandkorb 900 einteilig, rau	810 – 900 mm	070920	14,55 kg	070920V	22,00 kg
ABS Fugenbandkorb 1000 einteilig, rau	910 – 1000 mm	070921	15,05 kg	070921V	23,35 kg

Alle Zwischenmaße der Streckmetallbreite lieferbar.

Einbaumaß E > 1000 mm auf Anfrage.

Wir empfehlen für ein sauberes Schalergesamtheit die Kombination mit unserem ABS Abstandhalter Typ Abschalkamm.

Die passenden Fugenbänder finden Sie auf Seite 34 und diese müssen gesondert dazu bestellt werden.

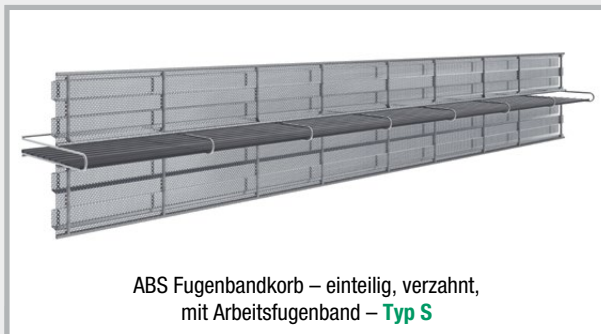

ABS Fugenbandkorb – zweiteilig, verzahnte und raue Ausführung

Abschalelement für den nachträglichen Fugenbandeinbau

Fugenkategorie: verzahnt und rau, nach DIN EN 1992-1-1 NA (EC2)

Art.Gr.
232

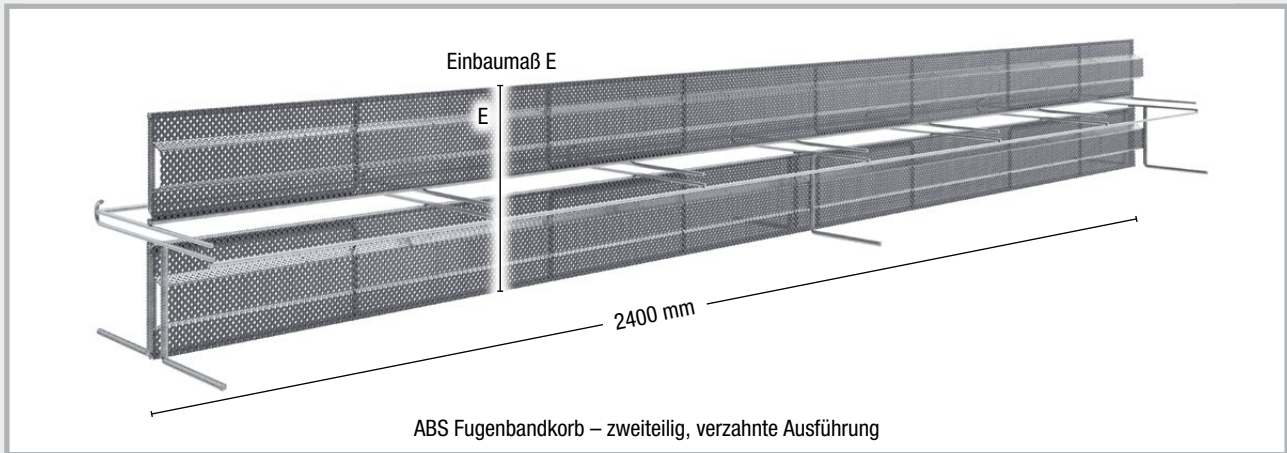

Elementlänge: 2,4 m

Bezeichnung	Einbaumaß E = Streckmetallbreite	verzahnt		rau	
		Art.-Nr.	Gewicht Stück	Art.-Nr.	Gewicht Stück
ABS Fugenbandkorb 160 zweiteilig	bis 160 mm	070986	7,99 kg	070980	7,82 kg
ABS Fugenbandkorb 200 zweiteilig	170 – 200 mm	070987	8,38 kg	070981	8,17 kg
ABS Fugenbandkorb 250 zweiteilig	210 – 250 mm	070988	8,83 kg	070982	8,55 kg
ABS Fugenbandkorb 300 zweiteilig	260 – 300 mm	070989	9,35 kg	070983	9,01 kg
ABS Fugenbandkorb 400 zweiteilig	310 – 400 mm	070990	10,39 kg	070984	9,92 kg
ABS Fugenbandkorb 500 zweiteilig	410 – 500 mm	070991	12,06 kg	070985	11,48 kg

Alle Zwischenmaße der Streckmetallbreite lieferbar.

Einbaumaß E > 500 mm auf Anfrage.

Wir empfehlen für ein sauberes Schalergesamtergebnis die Kombination mit unserem ABS Abstandhalter Typ Abschalkamm.

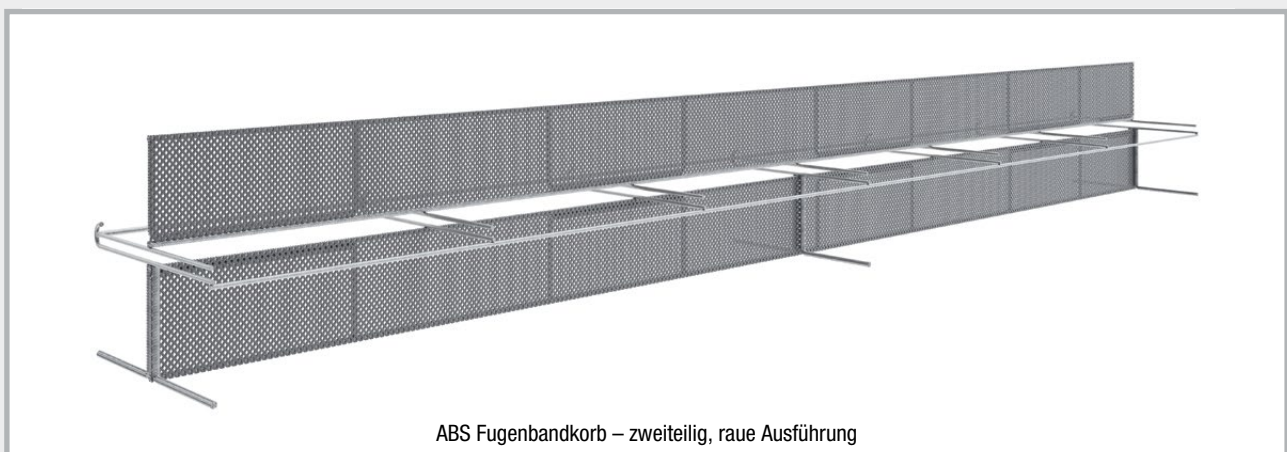

Produktbeschreibung

Der zweiteilige Aufbau des Fugenbandkorbes gewährleistet höchste Verarbeitungsfreundlichkeit. Er besteht aus einem Kopf- und einem Fußteil zwischen denen das Fugenband eingebaut wird.

Einbau

Der mit beidseitig angeordneten Standfüßen (**s. Abb. 1**) versehene Fußteil wird auf der unteren Bewehrungslage befestigt.

Anschließend wird das Fugenband auf dem Führungskorb des Fußteils aufgebracht. Das Kopfteil wird nun in das Fußteil eingehakt (**s. Abb. 2**) und nach unten gedrückt, es fixiert das Fugenband zwischen beiden Teilen.

Danach kann die obere Bewehrungslage verlegt werden.

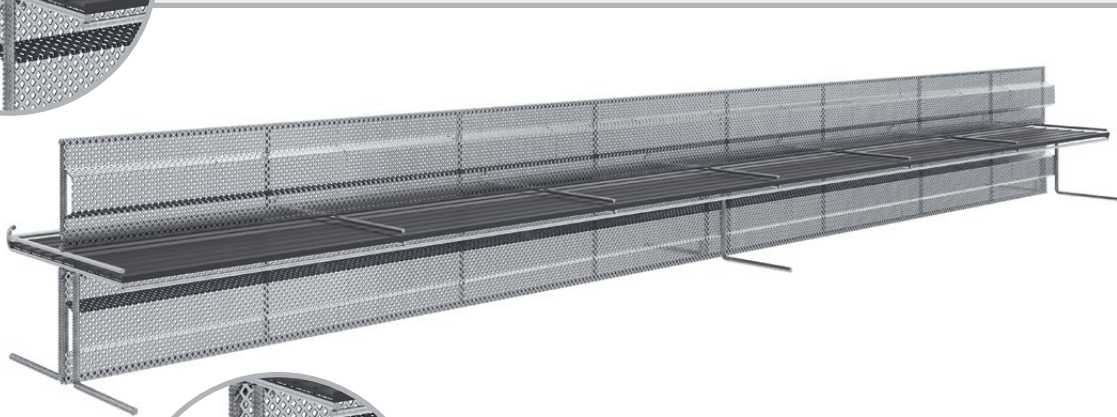
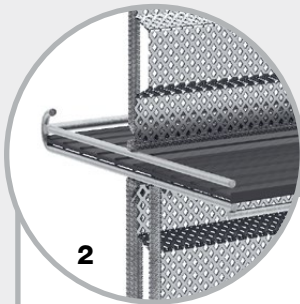

ABS Fugenbandkorb – zweiteilig, verzahnte Ausführung mit Arbeitsfugenband

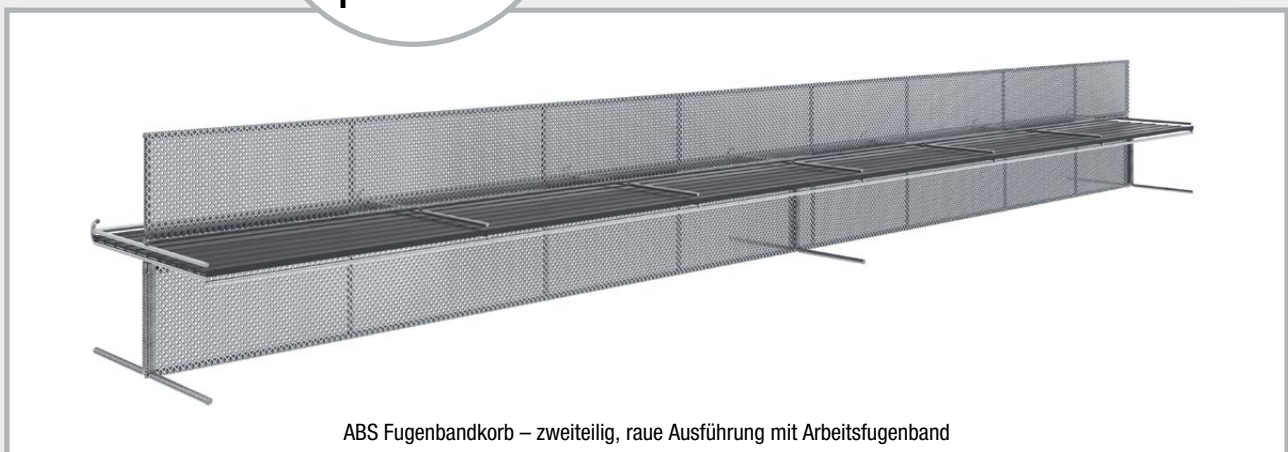
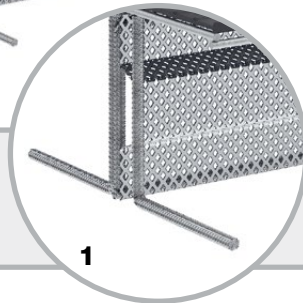

ABS Fugenbandkorb – zweiteilig, raue Ausführung mit Arbeitsfugenband

Bei Bestellung bitte die Fugenbandbreite angeben (bis 320 mm).

Die passenden Fugenbänder finden Sie auf Seite 34 und diese müssen gesondert dazu bestellt werden.

ABS Fugenbandkorb Umlenkprofile verzahnt

Abschalelement für den nachträglichen Fugenbandeinbau,
kombinierbar mit ABS Fugenbandkorb ein- und zweiteilig

Fugenkategorie: verzahnt, nach DIN EN 1992-1-1 NA (EC2)

Biegeradius 150 mm gemäß DIN 18197 Technik Seite 96

Art.Gr.
232

Typ S = Standard ausgesteift

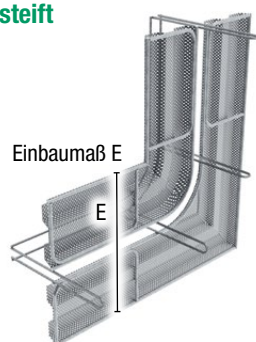

ABS Fugenbandkorb
Umlenkprofil verzahnt – **Typ S**

Typ V = verstärkte Ausführung

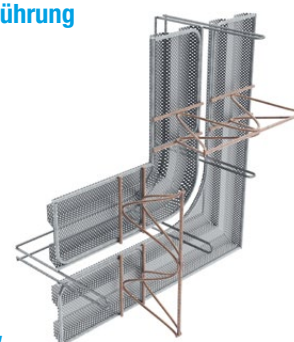

ABS Fugenbandkorb
Umlenkprofil verzahnt – **Typ V**

Bezeichnung	Einbaumaß E = Streckmetallbreite	Typ S = Standard ausgesteift		Typ V = verstärkte Ausführung	
		Art.-Nr.	Gewicht Stück	Art.-Nr.	Gewicht Stück
ABS Fugenbandkorb ULP 160 verzahnt	bis 160 mm	070963	5,28 kg	–	–
ABS Fugenbandkorb ULP 200 verzahnt	170 – 200 mm	070964	5,35 kg	–	–
ABS Fugenbandkorb ULP 250 verzahnt	210 – 250 mm	070965	5,44 kg	070965V	6,48 kg
ABS Fugenbandkorb ULP 300 verzahnt	260 – 300 mm	070966	5,53 kg	070966V	6,78 kg
ABS Fugenbandkorb ULP 400 verzahnt	310 – 400 mm	070967	5,72 kg	070967V	7,38 kg
ABS Fugenbandkorb ULP 500 verzahnt	410 – 500 mm	070968	5,90 kg	070968V	7,97 kg
ABS Fugenbandkorb ULP 600 verzahnt	510 – 600 mm	070969	6,08 kg	070969V	8,57 kg
ABS Fugenbandkorb ULP 700 verzahnt	610 – 700 mm	070970	6,26 kg	070970V	9,17 kg
ABS Fugenbandkorb ULP 800 verzahnt	710 – 800 mm	070971	6,44 kg	070971V	9,76 kg
ABS Fugenbandkorb ULP 900 verzahnt	810 – 900 mm	070972	6,63 kg	070972V	10,36 kg
ABS Fugenbandkorb ULP 1000 verzahnt	910 – 1000 mm	070973	6,81 kg	070973V	10,60 kg

Alle Zwischenmaße der Streckmetallbreite lieferbar.

Einbaumaß E > 1000 mm auf Anfrage.

Wir empfehlen für ein sauberes Schalergesamtheit die Kombination mit unserem ABS Abstandhalter Typ Abschalkamm.

Die passenden Fugenbänder finden Sie auf Seite 34 und diese müssen gesondert dazu bestellt werden.

ABS Fugenbandkorb Umlenkprofile rau

Abschalelement für den nachträglichen Fugenbandeinbau,
kombinierbar mit ABS Fugenbandkorb ein- und zweiteilig

Fugenkategorie: rau, nach DIN EN 1992-1-1 NA (EC2)

Biegeradius 150 mm gemäß DIN 18197 **Technik Seite 96**

Art.Gr.
232

Typ S = Standard ausgesteift

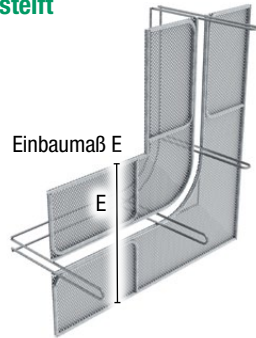

ABS Fugenbandkorb
Umlenkprofil rau – **Typ S**

Typ V = verstärkte Ausführung

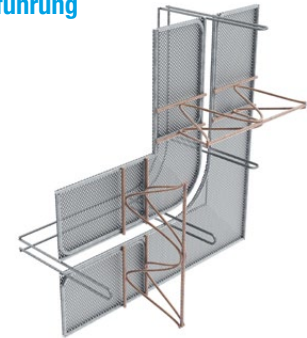

ABS Fugenbandkorb
Umlenkprofil rau – **Typ V**

Bezeichnung	Einbaumaß E = Streckmetallbreite	Typ S = Standard ausgesteift		Typ V = verstärkte Ausführung	
		Art.-Nr.	Gewicht Stück	Art.-Nr.	Gewicht Stück
ABS Fugenbandkorb ULP 130 rau	bis 130 mm	070950	5,18 kg	-	-
ABS Fugenbandkorb ULP 160 rau	140 – 160 mm	070951	5,22 kg	-	-
ABS Fugenbandkorb ULP 200 rau	170 – 200 mm	070952	5,28 kg	-	-
ABS Fugenbandkorb ULP 250 rau	210 – 250 mm	070953	5,35 kg	070953V	6,39 kg
ABS Fugenbandkorb ULP 300 rau	260 – 300 mm	070954	5,42 kg	070954V	6,67 kg
ABS Fugenbandkorb ULP 400 rau	310 – 400 mm	070955	5,57 kg	070955V	7,23 kg
ABS Fugenbandkorb ULP 500 rau	410 – 500 mm	070956	5,72 kg	070956V	7,79 kg
ABS Fugenbandkorb ULP 600 rau	510 – 600 mm	070957	5,86 kg	070957V	8,35 kg
ABS Fugenbandkorb ULP 700 rau	610 – 700 mm	070958	6,01 kg	070958V	8,91 kg
ABS Fugenbandkorb ULP 800 rau	710 – 800 mm	070959	6,15 kg	070959V	9,47 kg
ABS Fugenbandkorb ULP 900 rau	810 – 900 mm	070960	6,30 kg	070960V	10,03 kg
ABS Fugenbandkorb ULP 1000 rau	910 – 1000 mm	070961	6,44 kg	070961V	10,59 kg

Alle Zwischenmaße der Streckmetallbreite lieferbar.

Einbaumaß E > 1000 mm auf Anfrage.

Wir empfehlen für ein sauberes Schalergemisch die Kombination mit unserem ABS Abstandhalter Typ Abschalkamm.

Die passenden Fugenbänder finden Sie auf Seite 34 und diese müssen gesondert dazu bestellt werden.

ABS Dehnfugenelemente

Stärke der Dehnfugeneinlage (Hartschaum): 20 mm

ABS Dehnfugenelement – innenliegend

 Art.Gr.
235

Bezeichnung	Bauteilstärke	Länge	Art.-Nr.	Gewicht Stück
ABS Dehnfugenelement innenliegend, 180 – 200 mm	180 – 200 mm	2,4 m	070940	6,82 kg
ABS Dehnfugenelement innenliegend, 210 – 300 mm	210 – 300 mm	2,4 m	070941	8,61 kg
ABS Dehnfugenelement innenliegend, 310 – 400 mm	310 – 400 mm	2,4 m	070942	10,00 kg
ABS Dehnfugenelement innenliegend, 410 – 500 mm	410 – 500 mm	2,4 m	070943	11,38 kg

Bauteilstärke > 500 mm auf Anfrage

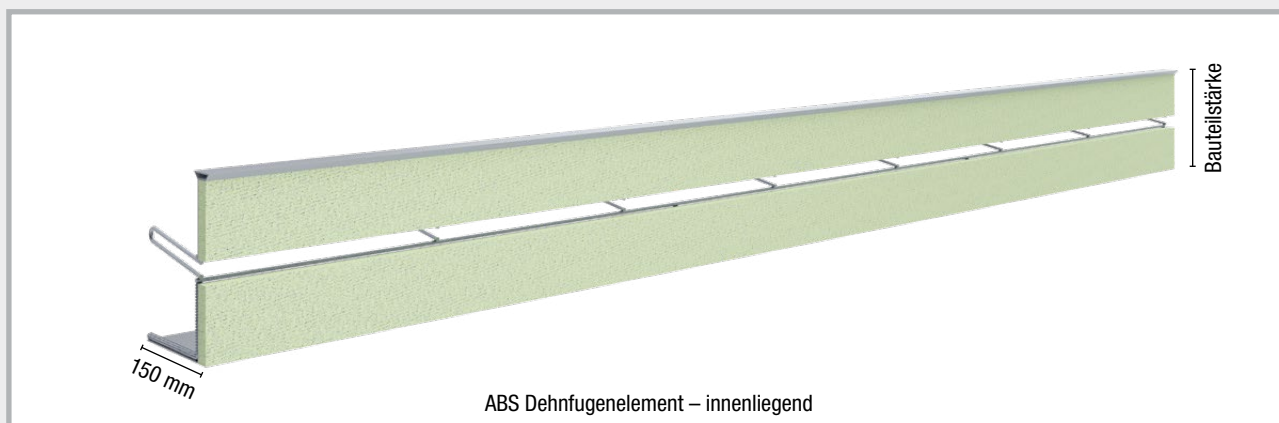

Dehnfugenelemente zur Aufnahme eines innenliegenden Dehnfugenbandes bis 320 mm

Produktbeschreibung

Das ABS Dehnfugenelement ist für Dehnfugenbänder (nicht im Lieferumfang enthalten) mit einem Dehnkern von 20 mm ausgelegt. Im Standard können Fugenbänder mit der Breite bis 320 mm eingelegt und z.B. mittels Fugenbandklammern (Art.-Nr. 070510, nicht im Lieferumfang enthalten) befestigt werden.

Zur einfacheren Montage dient eine einseitige, verstärkte Abkantung als Standfuß.

Die Fugenbandaufnahme ist um 15° abgewinkelt um den Vorgaben aus der DIN 18197 „Abdichten von Fugen in Beton mit Fugenbändern“ zu entsprechen.

Kopfseitig schließen die Elemente mit einem Fugenabschlussprofil ab, das werkseitig befestigt wird.

Die Gesamthöhe der Abschalelemente ergibt sich aus der Gesamthöhe/Bauteilstärke des Bauteils.

Passende Dehnfugenbänder finden Sie auf Seite 34

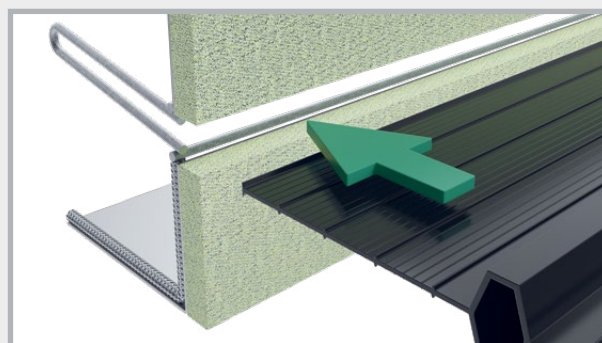

ABS Dehnfugenelement – einteilig

 Art.Gr.
235

Bezeichnung	Bauteilstärke	Länge	Art.-Nr.	Gewicht Stück
ABS Dehnfugenelement einteilig, 100 – 200 mm	100 – 200 mm	2,4 m	070948	6,76 kg
ABS Dehnfugenelement einteilig, 210 – 300 mm	210 – 300 mm	2,4 m	070949	8,08 kg
ABS Dehnfugenelement einteilig, 310 – 400 mm	310 – 400 mm	2,4 m	070974	9,39 kg
ABS Dehnfugenelement einteilig, 410 – 500 mm	410 – 500 mm	2,4 m	070975	10,70 kg

Alle Zwischenmaße lieferbar.
Bauteilstärke > 500 mm auf Anfrage.

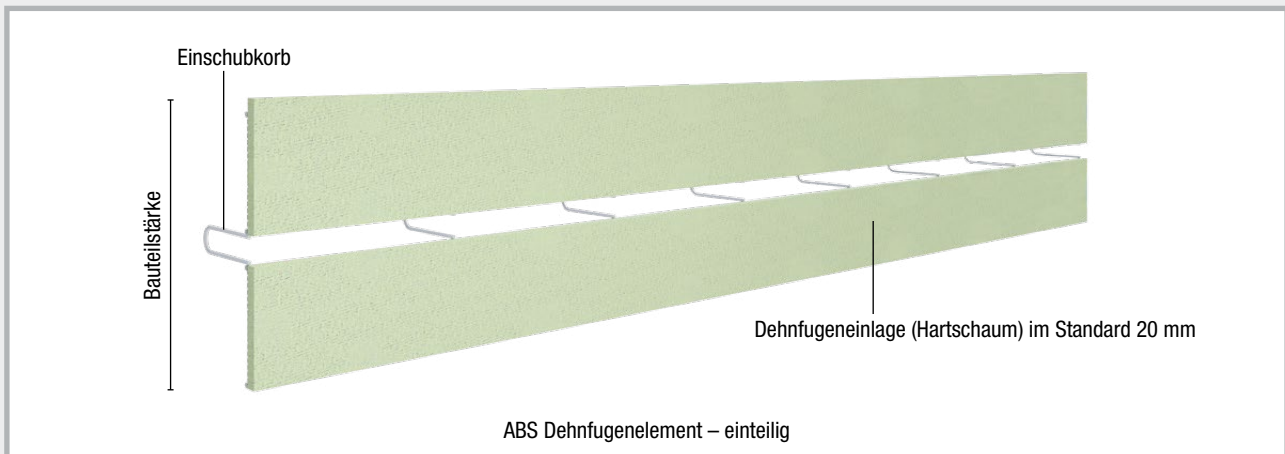

Einteiliges Dehnfugenelement zur Aufnahme eines innenliegenden Dehnfugenbandes bis 320 mm mit 20 mm Dehnkern.

Produktbeschreibung

Das ABS Dehnfugenelement ist für Dehnfugenbänder (nicht im Lieferumfang enthalten) mit einem Dehnkern von 20 mm ausgelegt. Im Standard können Fugenbänder mit der Breite bis 320 mm eingelegt und z.B. mittels Fugenbandklammern (Art.-Nr. 070510, nicht im Lieferumfang enthalten) befestigt werden.

Kopfseitig ist ein Überstand von 20 mm über das aussteifende Stahlgerüst vorgesehen, um z.B. spätere Fugenmassen leichter einbringen zu können.

Das ABS Dehnfugenelement – einteilig kann sowohl in Wänden wie auch in Bodenplatten eingesetzt werden.

Einbau

Das Dehnfugenband wird in den Korb geschoben bis der Dehnkern des Fugenbands eine Linie mit der Dehnfugeneinlage bildet. Hier wird es in seiner Lage gesichert z.B. mittels Fugenbandklammern (Art.-Nr. 070510, nicht im Lieferumfang enthalten). Die aus dem Korb ragende Hälfte des Fugenbandes muss bauseits lagegesichert werden.

Die passenden Dehnfugenbänder finden Sie auf Seite 34 und diese müssen gesondert dazu bestellt werden.

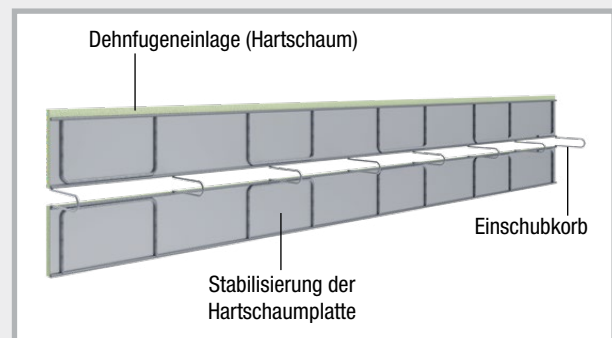

ABS Dehnfugen-Umlenkprofil

Kombinierbar mit ABS Dehnfugenelement einteilig und innenliegend

Art.Gr.
235

Bezeichnung	Bauteilstärke	Art.-Nr.	Gewicht Stück
ABS Dehnfugen-Umlenkprofil 100 – 200 mm	100 – 200 mm	070976	3,74 kg
ABS Dehnfugen-Umlenkprofil 210 – 300 mm	210 – 300 mm	070977	4,38 kg
ABS Dehnfugen-Umlenkprofil 310 – 400 mm	310 – 400 mm	070978	5,06 kg
ABS Dehnfugen-Umlenkprofil 410 – 500 mm	410 – 500 mm	070979	5,87 kg

Alle Zwischenmaße lieferbar.
Bauteilstärke > 500 mm auf Anfrage.

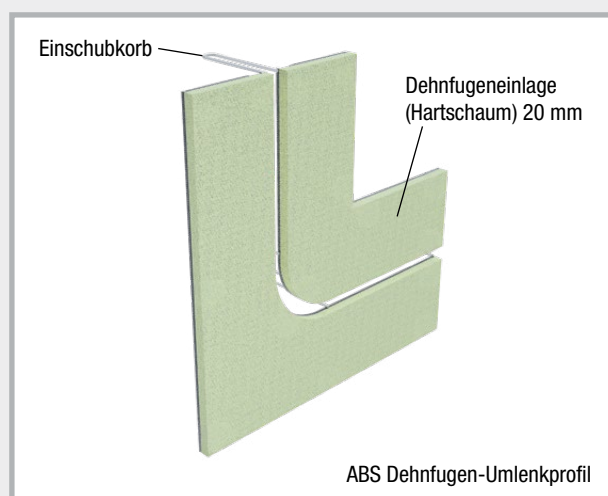

Werkseitig fertig konfektioniertes Profil für Fugenbänder bis 320 mm Breite und einem Dehnkern von 20 mm.

Für den Richtungswechsel von Fugenbändern gedacht z.B. dem Übergang von der Bodenplatte in die Wand. Die baustellenspezifische finale Anpassung erfolgt bauseits.

Produktbeschreibung

Das ABS Dehnfugenelement ist für Dehnfugenbänder (nicht im Lieferumfang enthalten) mit einem Dehnkern von 20 mm ausgelegt. Im Standard können Fugenbänder mit der Breite bis 320 mm eingelegt und z.B. mittels Fugenbandklammern (Art.-Nr. 070510, nicht im Lieferumfang enthalten) befestigt werden.

Der gemäß DIN 18197 geforderte Mindestbiegeradius von 250 mm, bei Richtungswechseln um die x-Achse, wird bei der werkseitigen Fertigung eingehalten.

Einbau

Das Dehnfugenband wird in den Korb geschoben bis der Dehnkern des Fugenbands eine Linie mit der Dehnfugeneinlage bildet. Hier wird es in seiner Lage gesichert z.B. mittels Fugenbandklammern (Art.-Nr. 070510, nicht im Lieferumfang enthalten). Die aus dem Korb ragende Hälfte des Fugenbandes muss bauseits lagegesichert werden.

Die passenden Dehnfugenbänder finden Sie auf Seite 34 und diese müssen gesondert dazu bestellt werden.

ABS Dehnfugenelement – außenliegend

 Art.Gr.
235

Bezeichnung	Bauteilstärke	Länge	Art.-Nr.	Gewicht Stück
ABS Dehnfugenelement außenliegend, 180 – 200 mm	180 – 200 mm	2,4 m	070944	10,64 kg
ABS Dehnfugenelement außenliegend, 210 – 300 mm	210 – 300 mm	2,4 m	070945	13,10 kg
ABS Dehnfugenelement außenliegend, 310 – 400 mm	310 – 400 mm	2,4 m	070946	15,56 kg
ABS Dehnfugenelement außenliegend, 410 – 500 mm	410 – 500 mm	2,4 m	070947	18,02 kg

Alle Zwischenmaße lieferbar.
Bauteilstärke > 500 mm auf Anfrage.

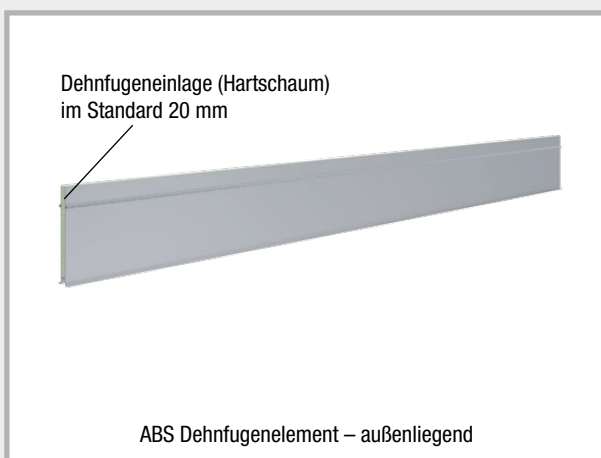

Dehnfugenelemente für außenliegende Dehnfugenbänder und Fugenabschlussbänder (bei Bestellung mit angeben).

Produktbeschreibung

Das ABS Dehnfugenelement ist für Dehnfugenbänder (nicht im Lieferumfang enthalten) mit einem Dehnkern von 20 mm ausgelegt.

Fußseitig wird das Element um 20 mm zurückversetzt, um die bündige Aufnahme von außenliegenden Dehnfugenbändern zu gewährleisten.

Beidseitig wird ein Ø 8 mm Bewehrungsstahl punktuell angebracht, der einerseits zur Aussteifung dient, aber auch eine Möglichkeit bietet das Profil zu positionieren und auszurichten.

Eine Ausführung für Fugenabschlussbänder ist möglich.

Einbau

Das außenliegende Dehnfugenband wird auf der Sauberkeitsschicht aufgebracht. Das Dehnfugenelement anschließend über den Dehnkern positioniert und lotrecht an der im Dehnfugenbereich unterbrochenen Bewehrung fixiert.

Passende Dehnfugenbänder finden Sie auf Seite 34

ABS Schallfugenelemente

Stärke der Schallfugeneinlage (Weichfaserplatte): 30 mm gemäß DIN 4109

ABS Schallfugenelement – innenliegend

Art.Gr.
236

Bezeichnung	Bauteilstärke	Länge	Art.-Nr.	Gewicht Stück
ABS Schallfugenelement innenliegend, 180 – 200 mm	180 – 200 mm	2,4 m	070940S	7,09 kg
ABS Schallfugenelement innenliegend, 210 – 300 mm	210 – 300 mm	2,4 m	070941S	8,41 kg
ABS Schallfugenelement innenliegend, 310 – 400 mm	310 – 400 mm	2,4 m	070942S	9,73 kg
ABS Schallfugenelement innenliegend, 410 – 500 mm	410 – 500 mm	2,4 m	070943S	11,05 kg

Alle Zwischenmaße der Schallfugeneinlage lieferbar.
Bauteilstärke > 500 mm auf Anfrage.

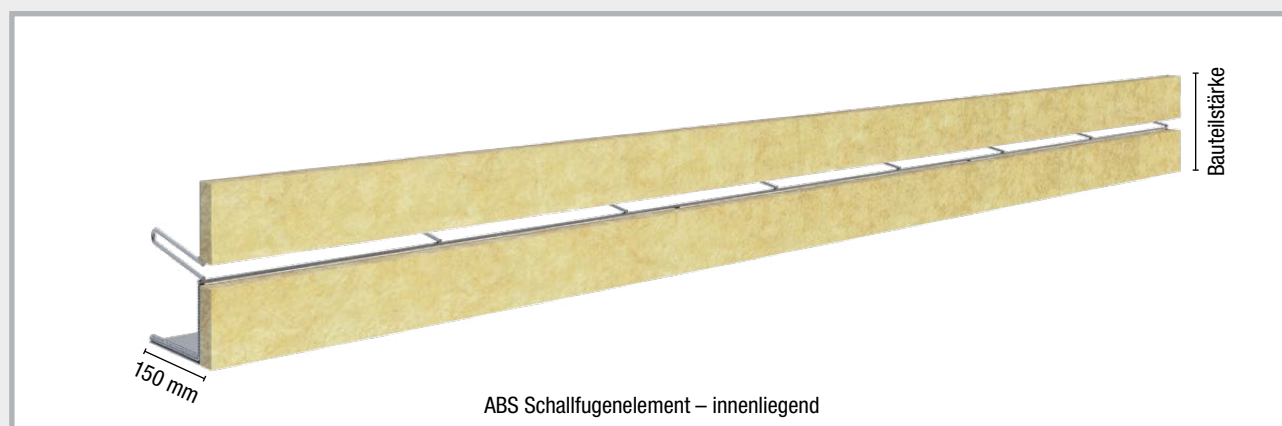

Schallfugenelement zur Aufnahme eines innenliegenden Dehn- oder Arbeitsfugenbandes bis 320 mm

Produktbeschreibung

Das ABS Schallfugenelement ist für Arbeits- bzw. Dehnfugenbänder (nicht im Lieferumfang enthalten) mit einer Breite von bis zu 320 mm ausgelegt. Fugenbänder können mittels Fugenbandklammern (Art.-Nr. 070510, nicht im Lieferumfang enthalten) befestigt werden.

Zur einfacheren Montage dient eine einseitige, verstärkte Abkantung als Standfuß.

Die Fugenbandaufnahme ist um 15° abgewinkelt um den Vorgaben aus der DIN 18197 „Abdichtung von Fugen in Beton mit Fugenbändern“ zu entsprechen.

Die Gesamthöhe der Abschalelemente ergibt sich aus der Gesamthöhe/Bauteilstärke des Bauteils.

Die passenden Fugenbänder finden Sie auf Seite 34 und diese müssen gesondert dazu bestellt werden.

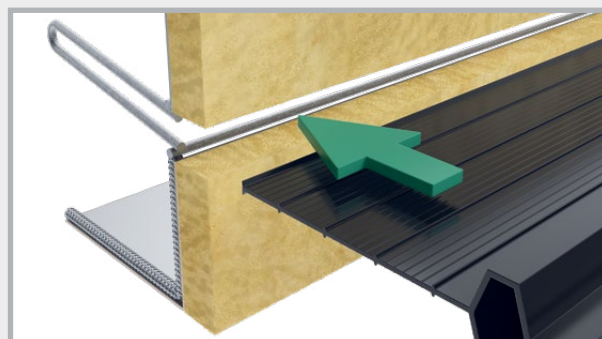

ABS Schallfugenelement – einteilig

Art.Gr.
236

Bezeichnung	Bauteilstärke	Länge	Art.-Nr.	Gewicht Stück
ABS Schallfugenelement einteilig, 100 – 200 mm	100 – 200 mm	2,4 m	070948S	6,63 kg
ABS Schallfugenelement einteilig, 210 – 300 mm	210 – 300 mm	2,4 m	070949S	7,88 kg
ABS Schallfugenelement einteilig, 310 – 400 mm	310 – 400 mm	2,4 m	070974S	9,12 kg
ABS Schallfugenelement einteilig, 410 – 500 mm	410 – 500 mm	2,4 m	070975S	10,37 kg

Alle Zwischenmaße der Schallfugeneinlage lieferbar.
Bauteilstärke > 500 mm auf Anfrage.

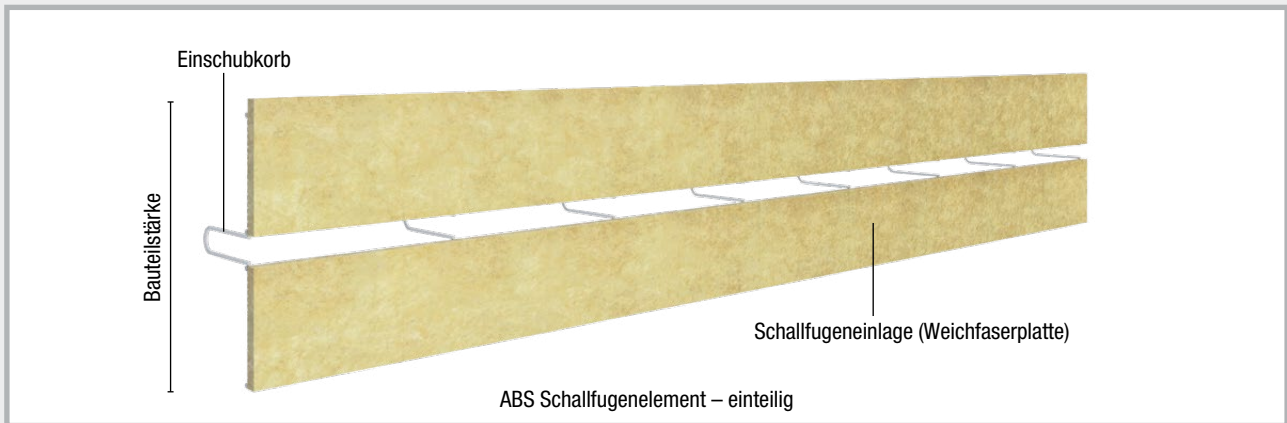

Einteiliges Schallfugenelement zur Aufnahme eines innenliegenden Dehn- oder Arbeitsfugenbandes bis 320 mm.

Produktbeschreibung

Das ABS Schallfugenelement ist für Arbeits- bzw. Dehnfugenbänder (nicht im Lieferumfang enthalten) mit einer Breite von bis zu 320 mm ausgelegt. Fugenbänder können mittels Fugenbandklammern (Art.-Nr. 070510, nicht im Lieferumfang enthalten) befestigt werden.

Kopfseitig ist ein Überstand von 20 mm über das aussteifende Stahlgerüst vorgesehen, um z.B. spätere Fugenmassen leichter einbringen zu können.

Das ABS Schallfugenelement – einteilig kann sowohl in Wänden wie auch in Bodenplatten eingesetzt werden. Die Gesamthöhe der Abschalelemente ergibt sich aus der Gesamthöhe/Bauteilstärke des Bauteils.

Die passenden Dehnfugenbänder finden Sie auf Seite 34 und diese müssen gesondert dazu bestellt werden.

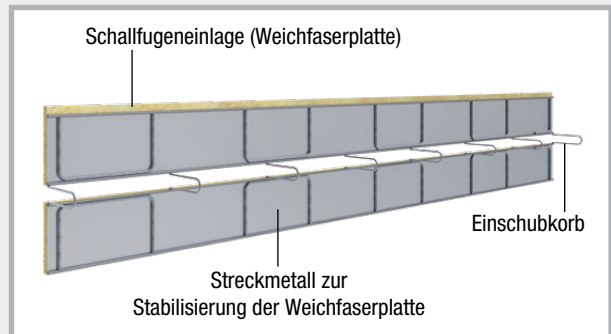

ABS Schallfugen-Umlenkprofil

Kombinierbar mit ABS Schallfugenelement einteilig und innenliegend

Art.Gr.
236

Bezeichnung	Bauteilstärke	Art.-Nr.	Gewicht Stück
ABS Schallfugen-Umlenkprofil 100 – 200 mm	100 – 200 mm	070976S	3,69 kg
ABS Schallfugen-Umlenkprofil 210 – 300 mm	210 – 300 mm	070977S	4,31 kg
ABS Schallfugen-Umlenkprofil 310 – 400 mm	310 – 400 mm	070978S	5,04 kg
ABS Schallfugen-Umlenkprofil 410 – 500 mm	410 – 500 mm	070979S	5,87 kg

Alle Zwischenmaße der Schallfugeneinlage lieferbar.
Bauteilstärke > 500 mm auf Anfrage.

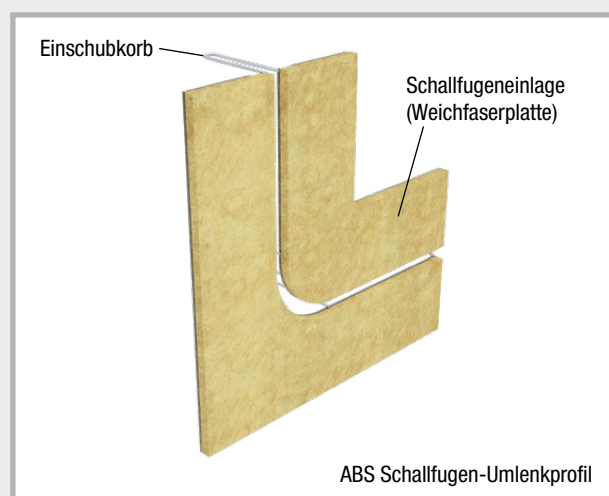

Werkseitig fertig konfektioniertes Profil für Fugenbänder bis 320 mm Breite. Die Stärke der Weichfaserplatte beträgt gemäß DIN 4109 mindestens 30 mm.

Für den Richtungswechsel von Fugenbändern gedacht z.B. dem Übergang von der Bodenplatte in die Wand. Die baustellenspezifische finale Anpassung erfolgt bauseits.

Produktbeschreibung

Das Schallfugenelement ist für Arbeits- bzw. Dehnfugenbänder (nicht im Lieferumfang enthalten) ausgelegt. Im Standard können Fugenbänder mit der Breite bis 320 mm eingelegt und z.B. mittels Fugenbandklammern (Art.-Nr. 070510, nicht im Lieferumfang enthalten) befestigt werden.

Die gemäß DIN 18197 geforderten Mindestbiegeradien von mindestens 250 mm (Dehnfugenband) bzw. mindestens 150 mm (Arbeitsfugenband), bei Richtungswechseln um die x-Achse, wird bei der werkseitigen Fertigung eingehalten. Im Standard legen wir das Profil auf 250 mm Biegeradius aus.

Das Element kombiniert eine zweiteilige, auf die Bauteilstärke angepasste Schallfugeneinlage, mit einem mittig angeordneten Fugenbandkorb für die Aufnahme des Fugenbandes.

Einbau

Das Fugenband wird mittig in das Element eingeschoben und bündig ausgerichtet. Hier wird es in seiner Lage gesichert z.B. mittels Fugenbandklammern (Art.-Nr. 070510, nicht im Lieferumfang enthalten). Die aus dem Korb ragende Hälfte des Fugenbandes muss bauseits lagegesichert werden.

Die passenden Dehnfugenbänder finden Sie auf Seite 34 und diese müssen gesondert dazu bestellt werden.

ABS Schallfugenelement – außenliegend

 Art.Gr.
236

Bezeichnung	Bauteilstärke	Länge	Art.-Nr.	Gewicht Stück
ABS Schallfugenelement außenliegend, bis 200 mm	bis 200 mm	2,4 m	070944S	10,51 kg
ABS Schallfugenelement außenliegend, 210 – 300 mm	210 – 300 mm	2,4 m	070945S	12,90 kg
ABS Schallfugenelement außenliegend, 310 – 400 mm	310 – 400 mm	2,4 m	070946S	15,30 kg
ABS Schallfugenelement außenliegend, 410 – 500 mm	410 – 500 mm	2,4 m	070947S	17,69 kg

Alle Zwischenmaße der Schallfugeneinlage lieferbar.
Bauteilstärke > 500 mm auf Anfrage.

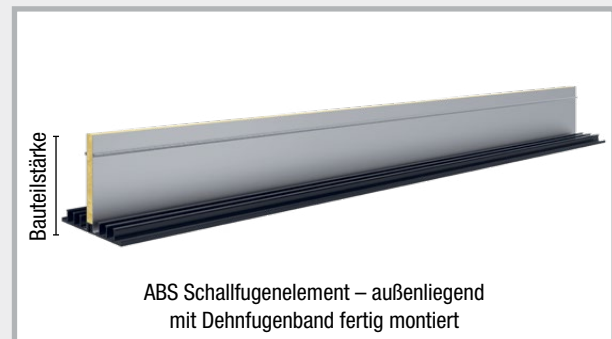
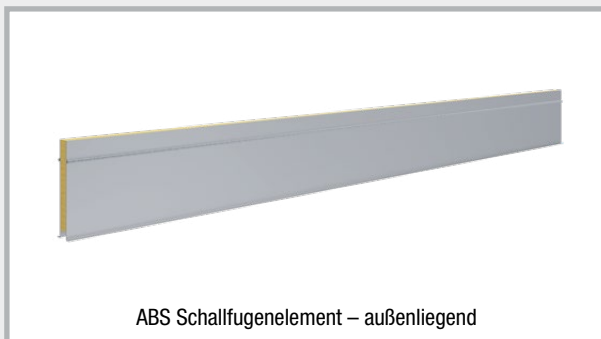

Einteiliges Schallfugenelement zur Aufnahme eines außenliegenden Dehn- oder Arbeitsfugenbandes (bei Bestellung mit angeben).

Produktbeschreibung

Das Schallfugenelement ist für Arbeits- bzw. Dehnfugenbänder (nicht im Lieferumfang enthalten) ausgelegt. Fußseitig wird das Element im Standard um 20 mm zurückversetzt, um die bündige Aufnahme von außenliegenden Dehnfugenbändern zu gewährleisten.

Beidseitig wird ein Ø 8 mm Bewehrungsstahl punktuell angebracht, der einerseits zur Aussteifung dient, aber auch eine Möglichkeit bietet das Profil zu positionieren und auszurichten.

Eine Ausführung für Fugenabschlussbänder ist möglich.

Einbau

Das außenliegende Dehn- oder Arbeitsfugenband wird auf der Sauberkeitsschicht aufgebracht. Das Schallfugenelement anschließend, bei Dehnfugenbändern über dem Dehnkern, bei Arbeitsfugenbändern mittig des Arbeitsfugenbandes positioniert und lotrecht an der im Schallfugenbereich unterbrochenen Bewehrung fixiert.

Die passenden Dehnfugenbänder finden Sie auf Seite 34 und diese müssen gesondert dazu bestellt werden.

Dichtblech VB Hochdruckbleche



Produktbeschreibung

- Dichtblech VB besteht aus einem verzinkten Trägerblech, welches mit einer reaktiven, bitumenfreien Polymerbeschichtung versehen ist. Die Beschichtung geht mit dem Frischbeton eine wasserundurchlässige Verbindung ein.
- Hohe Druckwasserdichtigkeit bei geringer Einbindetiefe
- Umfangreiche Prüfungen (abP, ETA, anwendungstechnische Prüfungen)
- Umfangreiches Zubehör für Sollrissfugen und Abschalungen

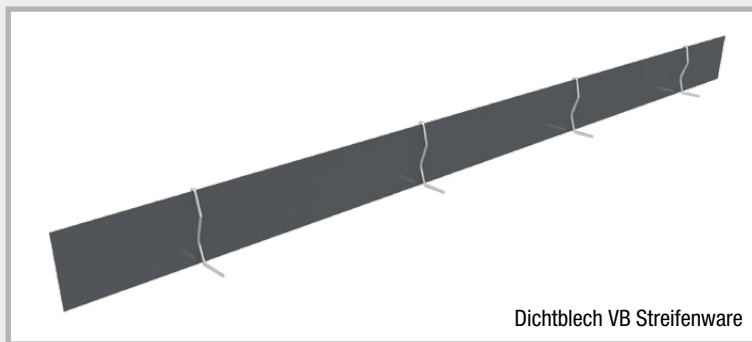

Dichtblech VB Streifenware



Dichtblech Rolle VB1 einseitig vollbeschichtet

Dichtblech Rolle-F mit Fuß beidseitig vollbeschichtet

Aufmachung	Höhe	Lieferlänge	Wasserdruck anwendungstechnische Prüfung	Wasserdruck nach abP	Einbindetiefe Bodenplatte
Streifenware	80 mm	2,4 m	6 bar (60 m Wassersäule)	1 bar (10 m Wassersäule)	≥ 30 mm ≤ 1/2 Blechhöhe
	160 mm	2,0 m / 2,4 m	8 bar (80 m Wassersäule)	2 bar (20 m Wassersäule)	
Rollenware	120 mm	20 m	6 bar (60 m Wassersäule)	1,6 bar (16 m Wassersäule)	≥ 30 mm ≤ 1/2 Blechhöhe
	160 mm	20 m	8 bar (80 m Wassersäule)	2,0 bar (20 m Wassersäule)	
	240 mm	20 m	8 bar (80 m Wassersäule)	2,0 bar (20 m Wassersäule)	
Rollenware mit Befestigungsfuß	160 mm	20 m	8 bar (80 m Wassersäule)	2,0 bar (20 m Wassersäule)	≥ 30 mm ≤ 1/2 Blechhöhe

Technische Daten und eine ausführliche Einbauanleitung unter www.mastertec.eu

Einbauhinweise

Dichtblech VB ist als Streifen- oder Rollenware mit ein- oder beidseitig vollflächiger Spezialbeschichtung erhältlich.

1. Bei einseitiger Beschichtung ist diese wasserseitig anzuordnen.
2. Die Beschichtung ist durch eine Schutzfolie gegen Verschmutzung geschützt. Die Schutzfolie ist spätestensmöglichst, jedoch unbedingt vor der Betonage, abzuziehen.
3. Die Schutzfolie ist auf halber Blechhöhe geteilt. Bei Betonage der Bodenplatte verbleibt die obere Hälfte der Schutzfolie auf der Beschichtung und schützt diese vor Verschmutzung während und nach der Betonage. Die obere Hälfte wird so spät wie möglich vor der Wandbetonage entfernt (s. Abb. 1).
4. Eckausbildungen können bauseits problemlos hergestellt werden (s. Abb. 2).
5. Im Stoßbereich wird die Schutzfolie zurückgeschlagen, das Blech auf einer Länge von 6 cm überlappt, vollflächig verklebt und mittels systemzugehöriger Stoßklammern gesichert (s. Abb. 3).
6. Die Einbindetiefe in den ersten Betonierabschnitt darf 30 mm nicht unter- und die halbe Blechhöhe nicht überschreiten.
- 7a. Die Lagesicherung auf der oberen Bewehrungslage erfolgt über die systemzugehörigen Omegabügel (s. Abb. 4).
- 7b. Bei der **Dichtblech Rolle-F** erfolgt die Lagesicherung über Anrödeln des Befestigungsfußes auf der oberen Bewehrungslage (s. Abb. 5).
8. Das Dichtblech muss ein in sich geschlossenes System bilden, welches alle Arbeits- und Sollrissfugen abdeckt.

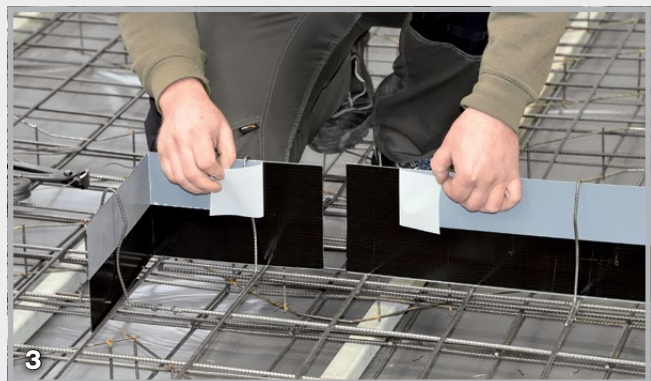
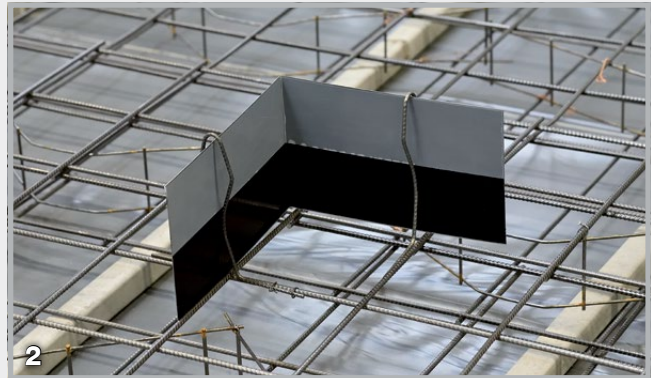

Umfangreiches Systemzubehör verfügbar

Sollrissfugenprofile Seite 30 – 31

Abschalelemente Seite 38 – 73

MASTER-Dichtblech Premium



Produktbeschreibung

- MASTER-Dichtblech Premium ist aus verzinktem Stahlblech und beidseitig vollflächig mit einer Spezialbeschichtung versehen. Die Beschichtung geht mit dem Frischbeton eine wasserundurchlässige Verbindung ein.
- Elementlänge 2500 mm
- Allgemein bauaufsichtlich geprüft

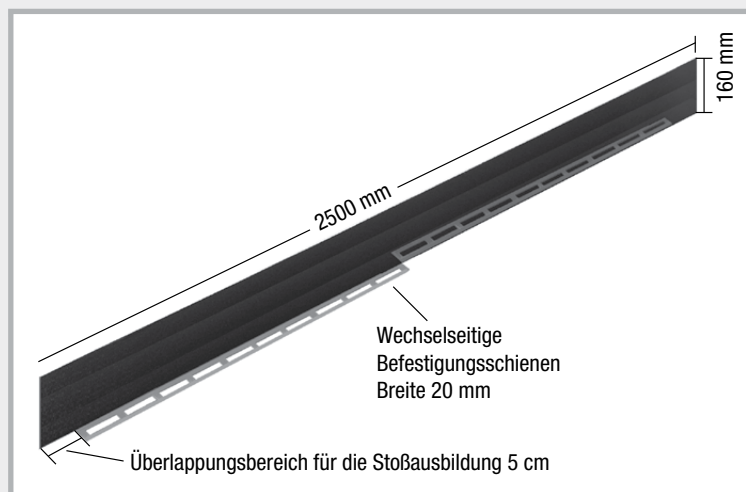

Einbauhinweise

1. Die Beschichtung ist durch eine Schutzfolie gegen Verschmutzung geschützt. Die Schutzfolie ist spätestensmöglichst, jedoch unbedingt vor der Betonage, abziehen.
2. Die Schutzfolie ist auf halber Blechhöhe geteilt. Bei Betonage der Bodenplatte verbleibt die obere Hälfte der Schutzfolie auf der Beschichtung und schützt diese vor Verschmutzung während und nach der Betonage. Die obere Hälfte wird so spät wie möglich vor der Wandbetonage entfernt (s. **Abb. 1**).
3. Im Stoßbereich wird die Schutzfolie zurückgeschlagen, die Bleche auf einer Länge von 6 cm überlappt, vollflächig verklebt und mittels systemzugehöriger Stoßklammern gesichert (s. **Abb. 2**).
4. Die Einbindetiefe in den ersten Betonierabschnitt darf 30 mm nicht unter- und die halbe Blechhöhe nicht überschreiten. (s. **Abb. 4**)
5. Eckausbildungen und andere Geometrien können bauseits problemlos hergestellt werden. (s. **Abb. 3**)
6. Die Lagesicherung auf der oberen Bewehrungslage erfolgt über Anrödeln der Befestigungsschiene auf der oberen Bewehrungslage.
7. Das Dichtblech muss ein in sich geschlossenes System bilden, welches alle Arbeits- und Sollrissfugen abdeckt.

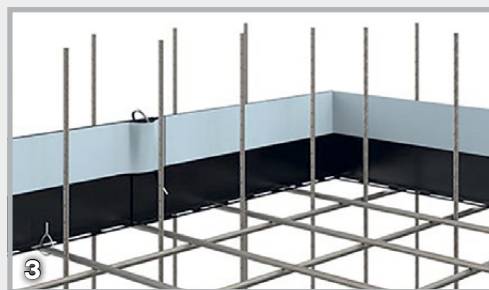
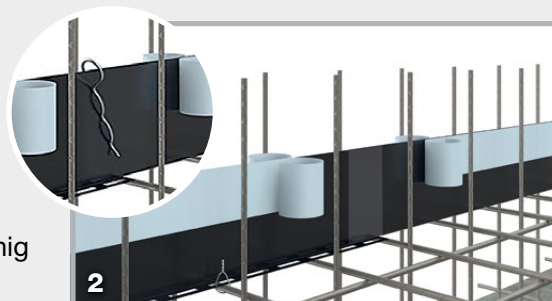
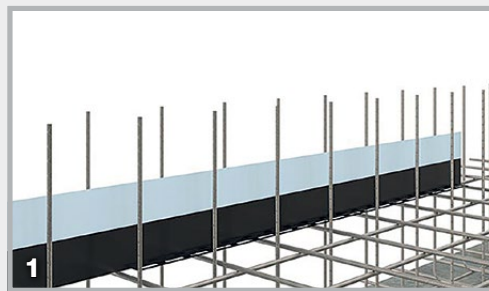

Dichtblech MB Overlap

Mineralisch beschichtetes Fugenblech für die Abdichtung von Arbeitsfugen



Aufmachung

Beidseitig mineralisch vollbeschichtete Streifen in 160 mm Höhe. Die Abdichtungsbleche werden mit 55 Stoßklammern geliefert. Passende Omegabügel (Art.-Nr. 070415) finden Sie auf Seite 32 und müssen zusätzlich bestellt werden.

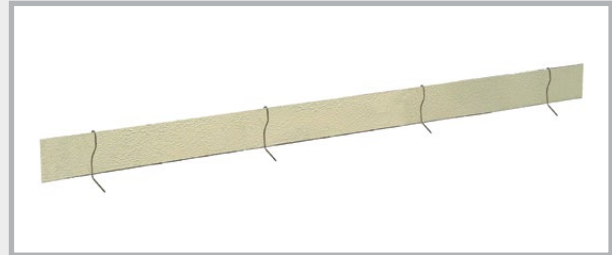

Einbauhinweise

1. Die mineralische Beschichtung ist vor Verschmutzung zu schützen.
2. Das Blech kann bauseits problemlos abgelängt werden.
3. Die Verbindung zweier Bleche erfolgt durch Überlappung. Die Überlappungslänge muss mindestens 20 cm betragen und ist zusätzlich mit einer Stoßklammer zu sichern (s. Abb. 1).
4. Die Einbindetiefe in den ersten Betonierabschnitt darf 30 mm nicht unter- und die halbe Blechhöhe nicht überschreiten.
5. Eckausbildungen können bauseits problemlos hergestellt werden (s. Abb. 2).
6. Die Lagesicherung auf der oberen Bewehrungslage erfolgt über die systemzugehörigen Omegabügel.
7. Das Dichtblech muss ein in sich geschlossenes, lückenloses System bilden (s. Abb. 3).

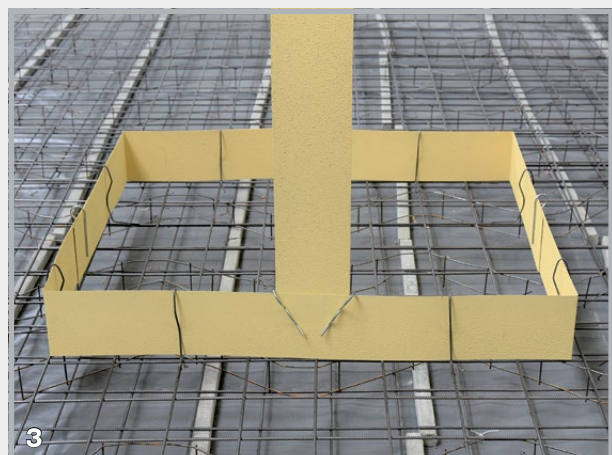
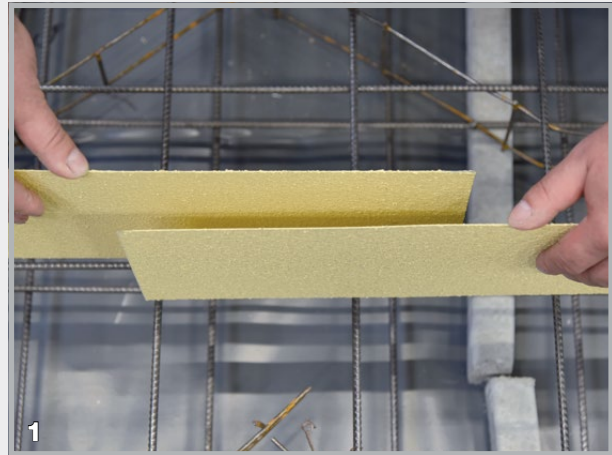

Technische Daten und eine ausführliche Einbauanleitung unter www.mastertec.eu

Dichtblech AKTIV



Bentonitbeschichtetes Fugenblech für die Abdichtung von Arbeitsfugen

Aufmachung

Einseitig vollflächig mit Bentonit beschichtetes Fugenblech. Lieferung komplett mit Verlegezubehör.



Einbauhinweise

1. Die Bentonitbeschichtung ist wasserseitig anzuordnen.
2. Die Bentonitbeschichtung ist vor Verschmutzung und Nässe zu schützen.
3. Das Blech kann bauseits problemlos abgelängt werden (s. Abb. 1).
4. Die Verbindung zweier Bleche erfolgt über Butyl-Klebstöße. Diese sind am Rollenanfang und -ende bereits montiert. Bei Zuschnitt ist das mitgelieferte Stoßverbindungsband an der Schnittkante auf die Bentonitbeschichtung aufzukleben. Die Klebefläche fest zusammendrücken und mit einer Stoßklammer sichern (s. Abb. 2 + 3).
5. Die Einbindetiefe in den ersten Betonierabschnitt darf 35 mm nicht unter- und die halbe Blechhöhe nicht überschreiten.
6. Eckausbildungen können bauseits problemlos hergestellt werden (s. Abb. 4).
7. Die Lagesicherung auf der oberen Bewehrungslage erfolgt über die systemzugehörigen Omegabügel.
8. Das Dichtblech muss ein in sich geschlossenes, lückenloses System bilden.

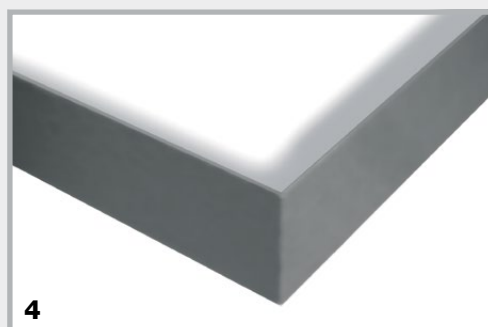
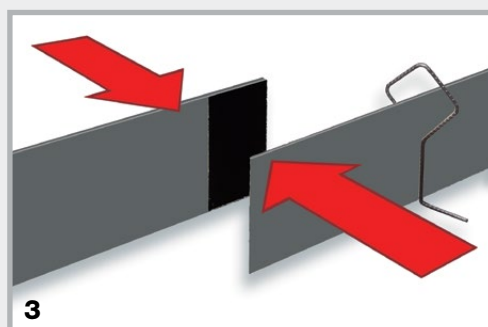
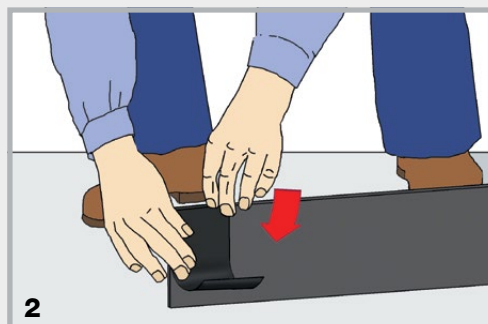

Technische Daten und eine ausführliche Einbauanleitung unter www.mastertec.eu

MASTER-MultiFlex (MMF 140)

Das anwendungstechnisch geprüfte, aktive Fugenband für die Abdichtung von Arbeitsfugen im Beton. MMF 140 ist ein PVC-Fugenband, das zusätzlich im Fußpunkt mit einem Quellprofil versehen ist.



Produktbeschreibung MMF 140

Material:	Weich-PVC MMF 140 enthält keine besonders besorgniserregenden Stoffe (SVHCs) gemäß Anhang XIV der REACH-Verordnung. MMF 140 entspricht somit europäischen Standards.
Quellprofil:	Aktives TPE
Höhe:	140 mm
Stärke:	ca. 6 mm
Profilierung:	Gewellt
Sicherheit:	mit Markierungsstreifen für Einbindetiefe
Reißdehnung:	Hoch
Reißfestigkeit:	Hoch
Verarbeitbarkeit:	-10 °C bis +60 °C
Fügbareit:	Geklebter Überlappungsstoß oder mit unserem MASTER-Connect „active“

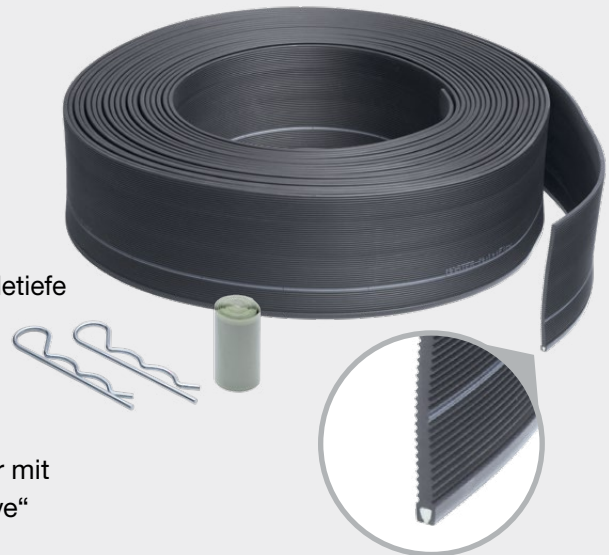

Funktion MMF 140

- 1.** Die Abbildung zeigt den Fußpunkt des Fugenbandes mit dem noch nicht aktivierten Quellprofil.
- 2.** Bereits ab einer Einbindetiefe von 3 cm ist MMF 140 auf Druckwasserdichtigkeit geprüft. Im Bild sehen Sie das Fugenband mit aktiviertem Quellprofil.
- 3.** Hier sehen Sie die Funktion des Quellprofiles. Es dehnt sich nach unten aus und drückt die Fuge ab. Zur weiteren Sicherheit werden die beiden Flanken nach außen gedrückt und führen ebenfalls zu einem Stopp des Wasserflusses.

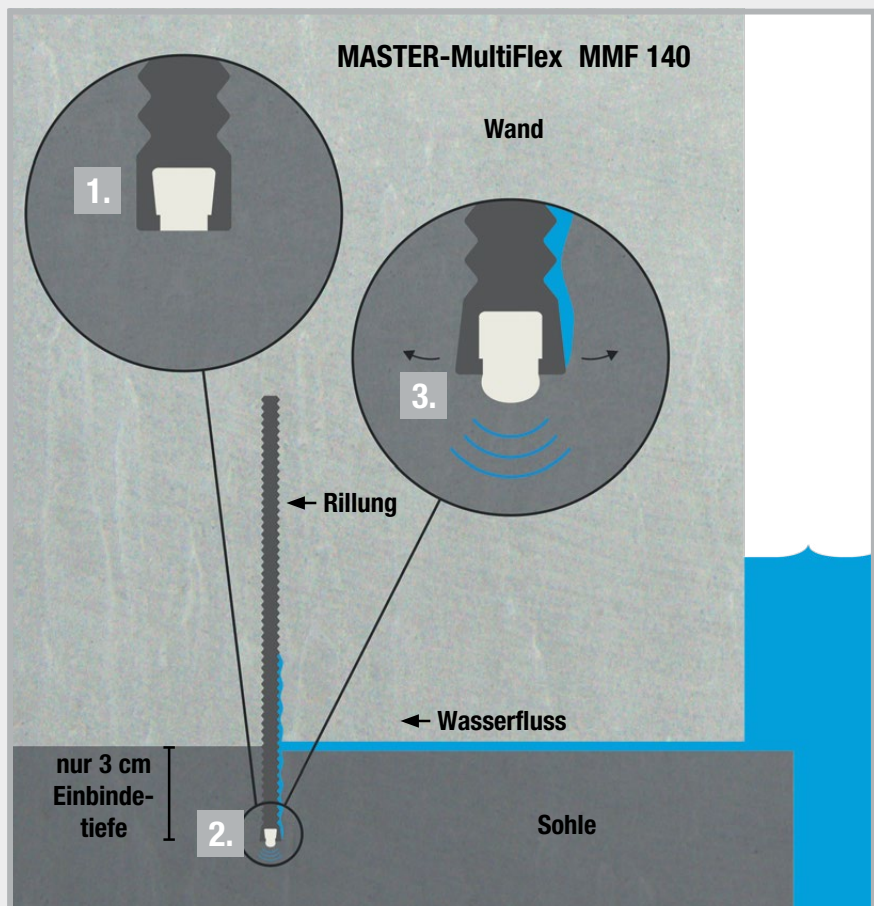

Verarbeitung und Verlegung von MMF 140

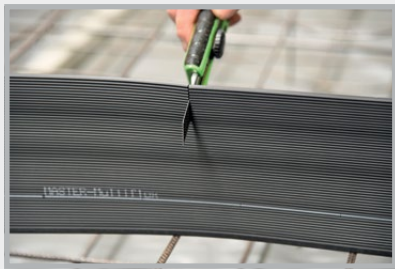

Das standfeste Fugenband lässt sich mit einem Cutter leicht zuschneiden.

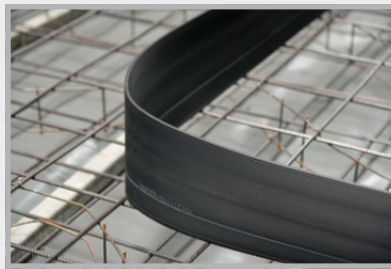

Standfest und dennoch flexibel.

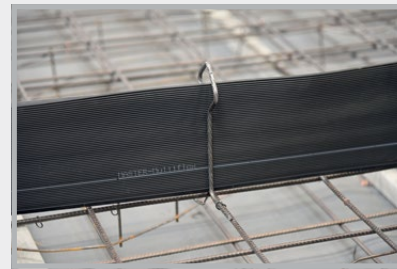

Befestigung mittels der systemzugehörigen MMF 140 Omega-bügel. Diese müssen separat bestellt werden.

Möglichkeiten der Stoßverbindung



Geklebter Überlappungsstoß:
Dauer ca. 15 – 30 Min. auf der Baustelle
Überlappend verklebte Verbindung.

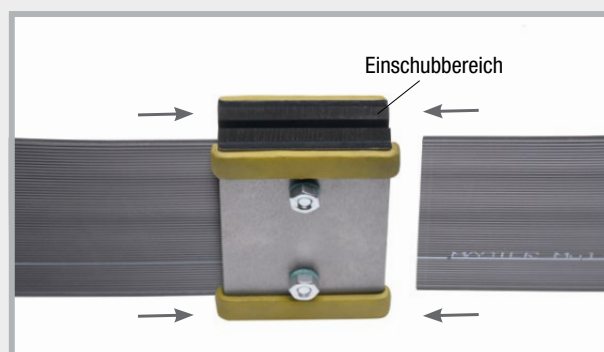

Geschraubte Verbindung:
Dauer ca. 10 – 15 Min. auf der Baustelle
Das Fugenband MMF 140 wird links und rechts in den MASTER-Connect eingeschoben und die Schrauben mit ca. 8 Nm angezogen.

Dichtblech VB JGS



Allgemeine bauaufsichtliche Zulassung: Z-74.101-209

Die Anlagenverordnung zum Umgang mit wassergefährdenden Stoffen (AwSV) definiert seit 1. August 2017 bundesweit die Anforderungen an landwirtschaftliche Anlagen. Ziel ist der Gewässerschutz vor wassergefährdenden Stoffen aus landwirtschaftlichen Bauten wie beispielsweise Silos, Güllebehältern oder Biogasanlagen.



An die Arbeitsfugenabdichtungen werden hier besondere Anforderungen gestellt. Diese müssen über einen Verwendbarkeitsnachweis in Form einer allgemeinen bauaufsichtlichen Zulassung verfügen. Durch umfangreiche Beständigkeits- und Funktionsprüfungen wurde dem Dichtblech VB JGS dieser Verwendbarkeitsnachweis attestiert.

Produktbeschreibung

- Dichtblech VB JGS besteht aus einem verzinkten Trägerblech, welches mit einer hochbeständigen Spezialbeschichtung versehen ist. Die Beschichtung geht mit dem Frischbeton eine wasserundurchlässige Verbindung ein.
- Die Beschichtung ist beständig gegenüber Medien, welche bei landwirtschaftlichen Bauten und Biogasanlagen auf Bauteile einwirken.
- Allgemeine bauaufsichtliche Zulassung des DIBt
- Geringe Einbindetiefe von 35 mm



Aufmachung	Höhe	Lieferlänge	Behälterhöhe	Einbindetiefe Bodenplatte
Streifenware	160 mm	2,4 m	≤ 10 m	≥ 35 mm ≤ ½ Blechhöhe
Rollenware	160 mm	20 m	≤ 10 m	≥ 35 mm ≤ ½ Blechhöhe
Rollenware mit Befestigungsfuß	160 mm	20 m	≤ 10 m	≥ 35 mm ≤ ½ Blechhöhe

Einbauhinweise

Der Einbau erfolgt identisch zum Dichtblech VB (Seite 75).

Die Einbindetiefe muss aber **35 mm** in den ersten Betonierabschnitt betragen.

Zubehör

Der Verwendbarkeitsnachweis in Form der allgemeinen bauaufsichtlichen Zulassung betrifft neben den Fugenabdichtungen gleichermaßen die Durchdringungen von Rohrleitungen. Hier bietet der RONDO Protect eine Abdichtungslösung für alle gängigen Rohrtypen. Eine Übersicht finden Sie auf Seite 141 in unserem Gesamtkatalog.



Technische Daten und Einbauanleitung unter www.mastertec.eu

Sollrissfugenprofile

Sollrissfugenprofil SRF 125 Multi



Die Profile SRF 125 Multi bestehen aus einem beschichtetem Fugenblech, beidseitig angebrachten, gelochten Halteschienen und zusätzlichen Haltelaschen. Je nach Anforderung erfolgt die Befestigung über die Halteschienen oder die klappbaren, gelochten Haltelaschen.

Typ SRF 125 Multi Ortbeton

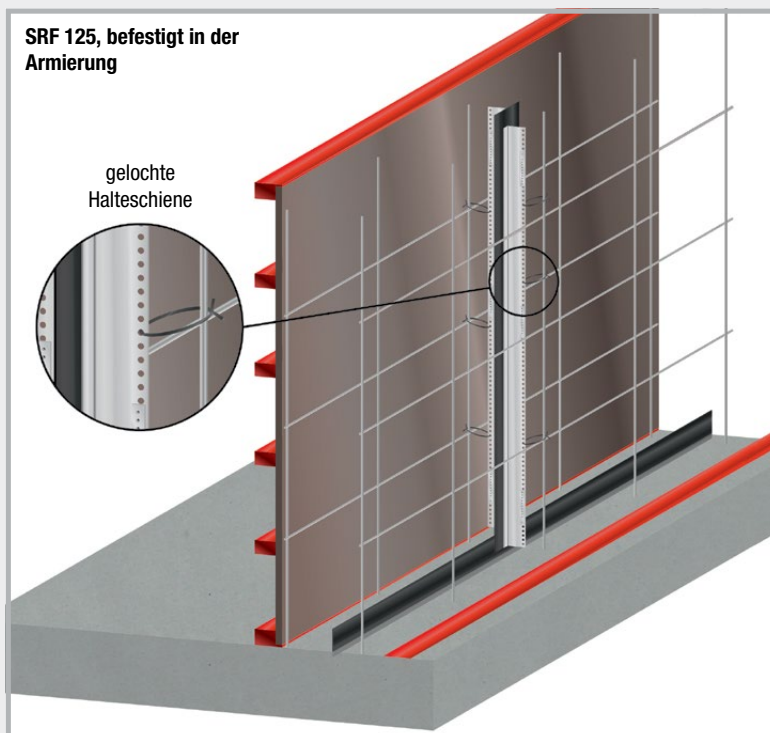
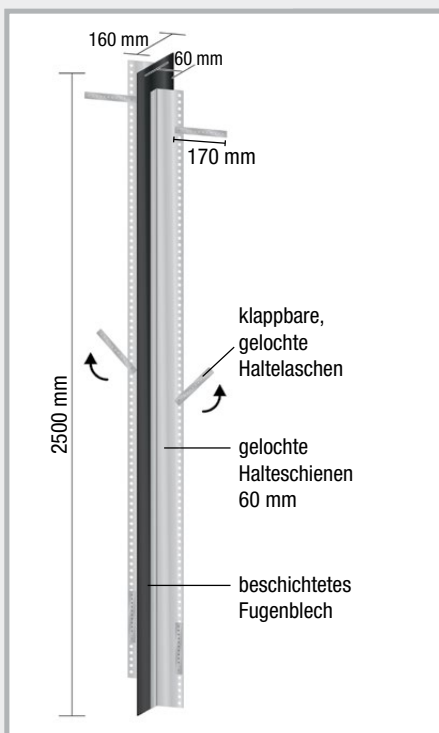

Typ SRF 125 Multi Hohlraumwand

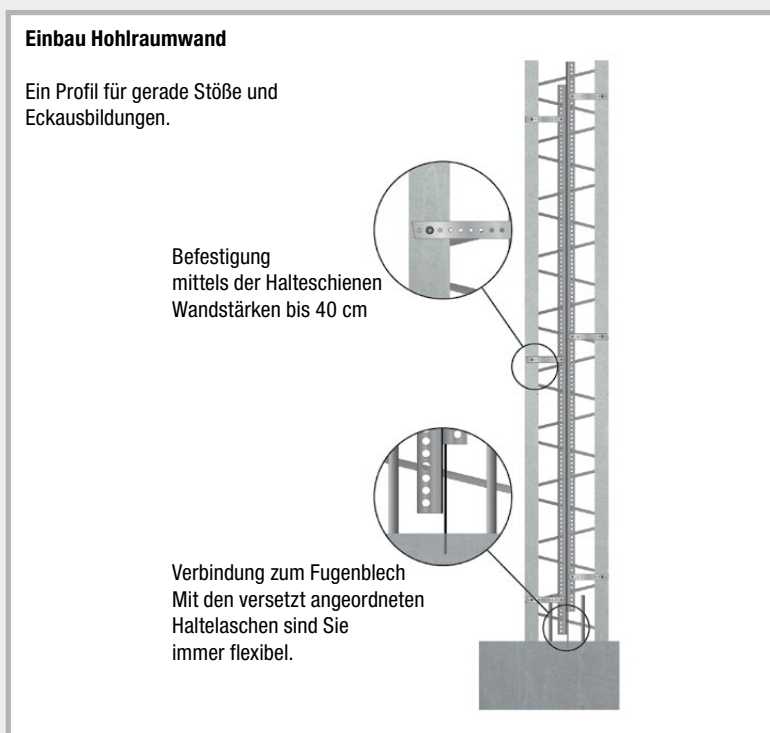
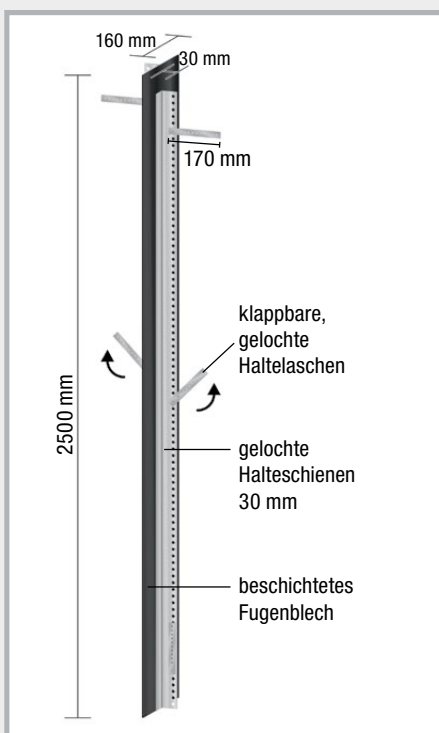

Sollrissfugenprofil SRF 125 Multi Hohlraumwand

Eckeinbau

Das Sollrissfugenprofil SRF 125 Multi Typ Hohlraumwand kann auch problemlos im Eckstoß von Hohlraumwandelementen eingesetzt werden.

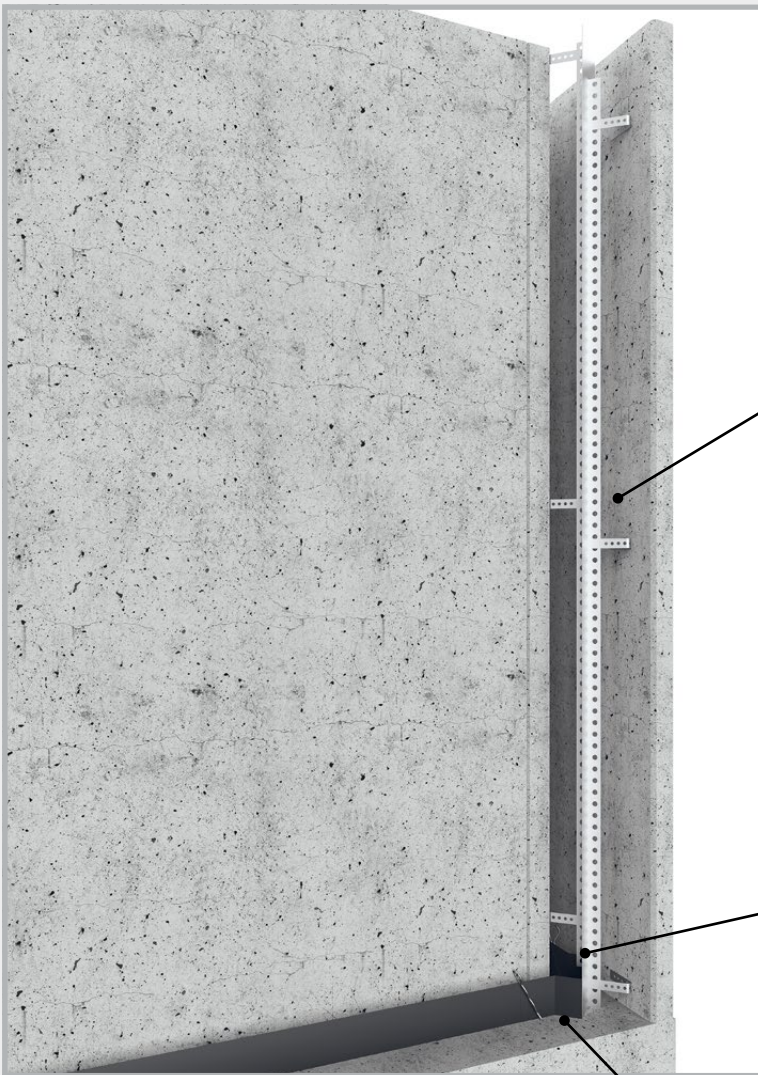

Die Haltetaschen werden entsprechend des Verlaufs der Innenschale abgewinkelt und mit Schlagübeln im Beton verankert.

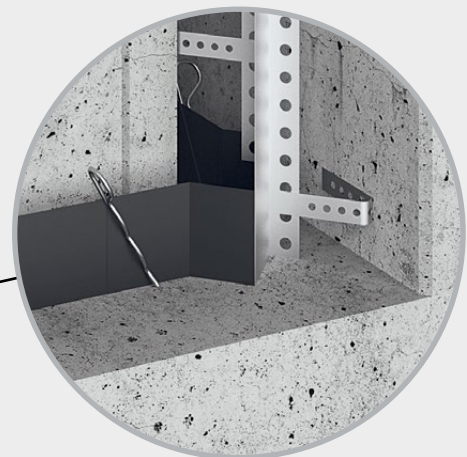

Das Profil wird lotrecht, mittig in den Rissverlauf zwischen Außen- und Innenschale des Hohlraumwandelements eingesetzt.

Im Fußpunkt wird das Dichtblech mit dem Sohle-Wand-Dichtblech überlappend verklebt und mit Stoßklammern gesichert.

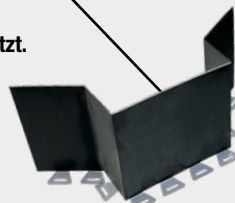

Der Verlauf des Sohle-Wand-Dichtblechs muss im Eckbereich so ausgeführt werden, dass das Sollrissfugenprofil senkrecht zum Rissverlauf eingebracht werden kann. Für die Eckausbildung empfehlen wir den Einbau der MASTER-Dichtblech Premium Ecke FB (Art.-Nr. 070416)

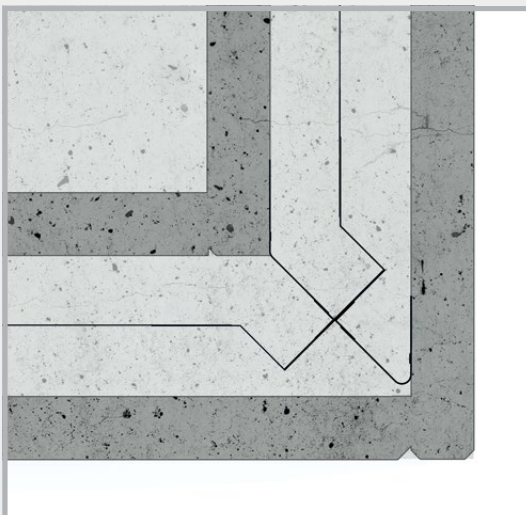

Eckeinbau bis
Wandstärke 300 mm möglich.

MASTER-Dichtblech SFG



(Sollriss-Fertigteile-Gerade) für geraden Stoß

Das Profil besteht aus einem vollbeschichteten Fugenblech, das sich wasserundurchlässig mit dem Frischbeton verbindet, und verstellbaren Halterungen.

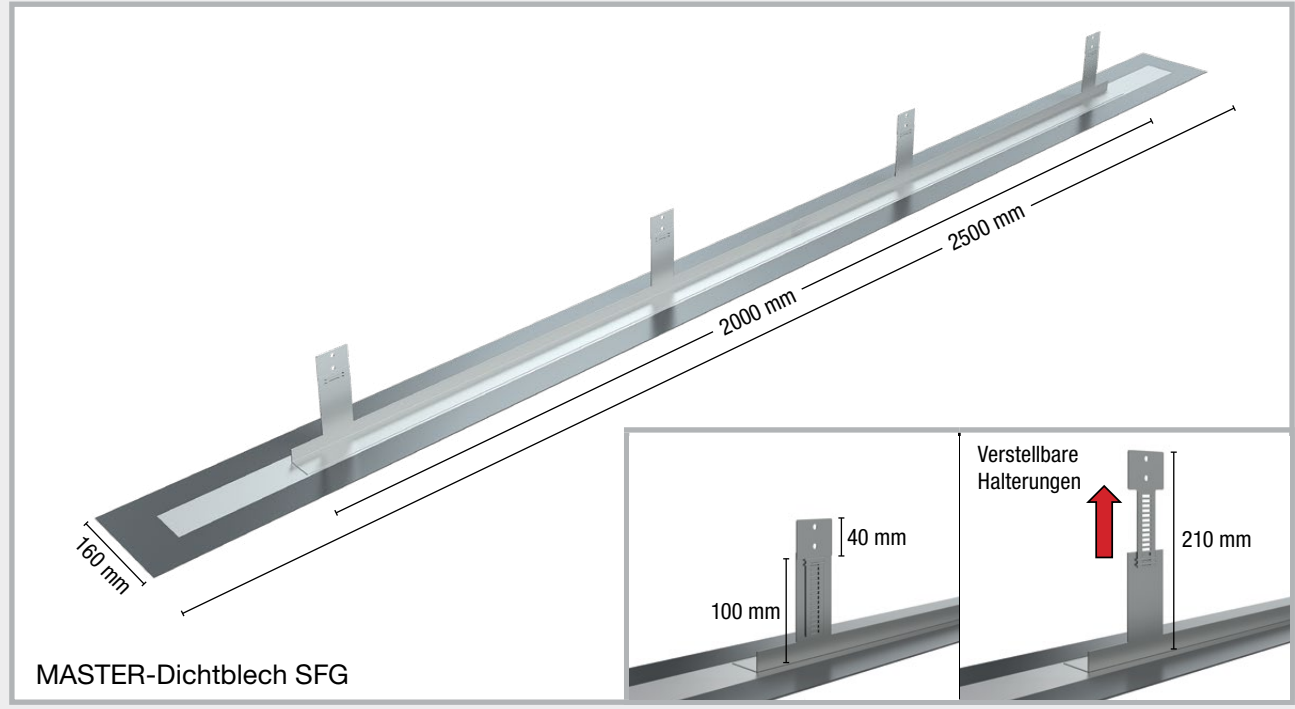

Einbau SFG

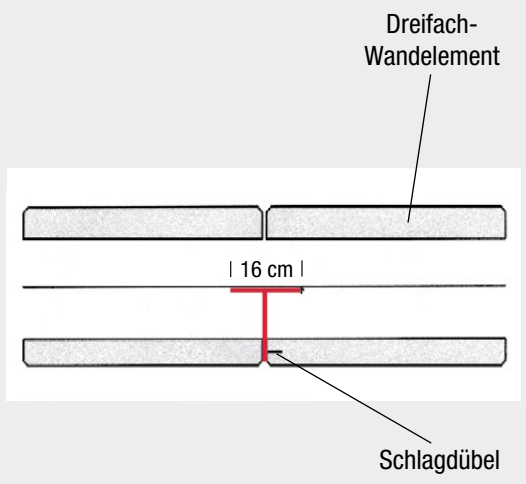
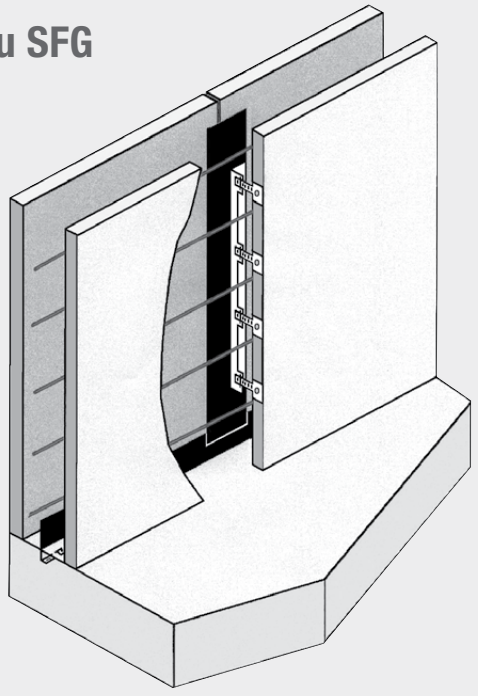

Die Elemente werden komplett vorgefertigt geliefert und mittels der mitgelieferten Nageldübel an der Innenschalung der Hohlraumwandelemente befestigt. Im unteren Bereich werden die Elemente mit der Sohleabdichtung verbunden.

MASTER-Dichtblech SFE

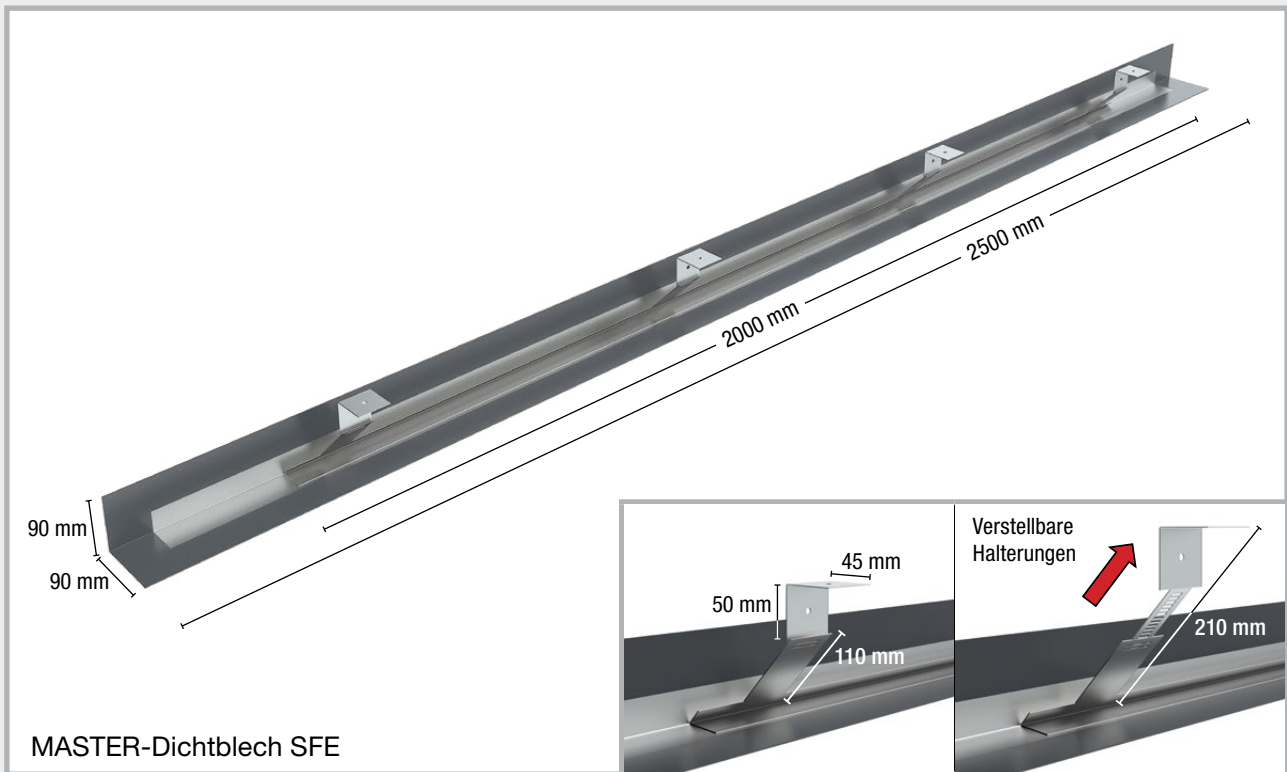

MASTER-Dichtblech SFE

Einbau SFE

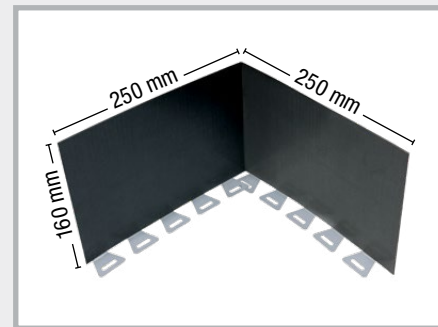
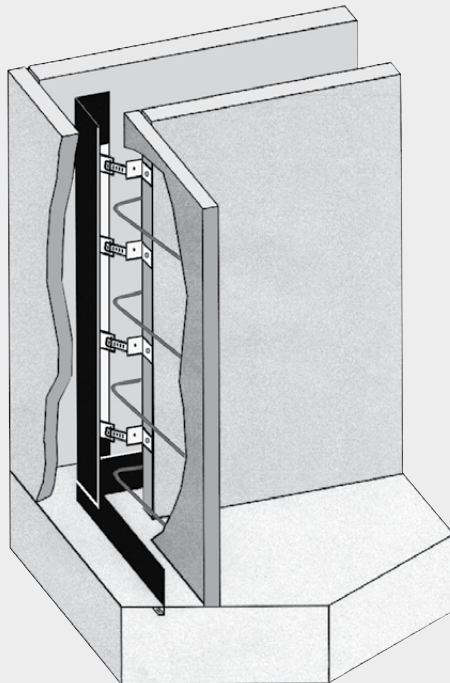

MASTER-Dichtblech Premium
Ecke 90° für Anschluss SFE-
Profil (Art.-Nr. 070411)

Durch die verstellbaren Halterungen ist die Verbindung zur Sohlabdichtung immer gewährleistet.

Abschalsysteme

DICHTBLECH

Abschalelemente ABS rau / verzahnt

für die Arbeitsfugenabstellung mit Druckwasserbeanspruchung

Die DICHTBLECH Abschalelemente ABS rau / verzahnt bestehen aus einem beidseitig im Randbereich mit Polymerbeschichtung versehenen Dichtblech, welches beim Einbau in die Bodenplatte die horizontale Abdichtungsebene und im Wandeinbau die vertikale Abdichtungsebene darstellt.

Senkrecht zum Dichtblech bilden Streckmetallstreifen die Abschalungsebene.

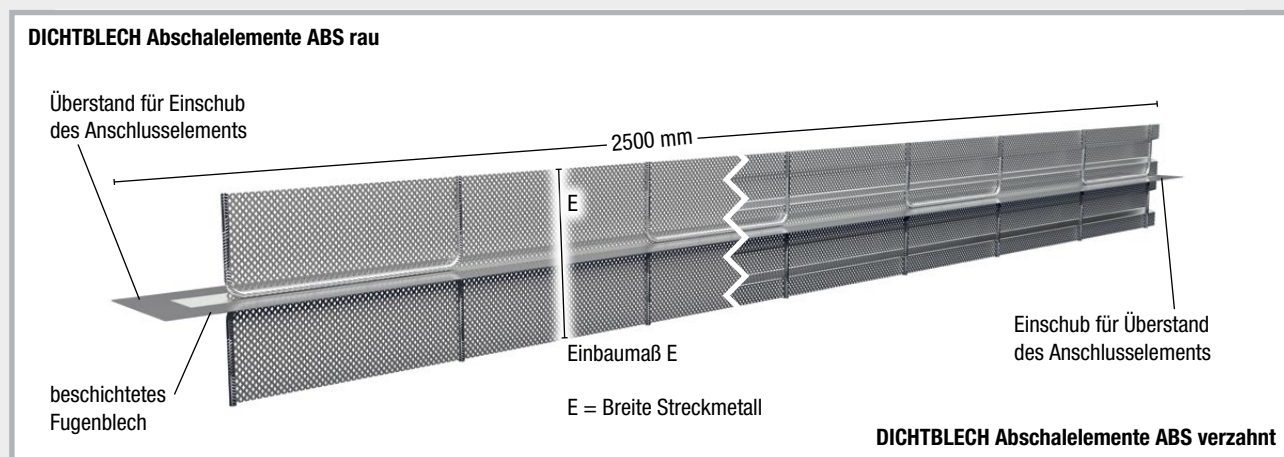

Abdichtung

- Beidseitig umlaufende Polymerbeschichtung im Randbereich
- Verwendbarkeitsnachweis: abP und ETA
- Für Fugenöffnung bis 1,0 mm



Europäische Technische Bewertung (ETA):

Verwendungszweck: Abdichtungselement für die Abdichtung von Arbeitsfugen in Konstruktionen aus Beton mit hohem Wassereindringwiderstand gegen drückendes und nichtdrückendes Wasser.



Allgemeines bauaufsichtliches Prüfzeugnis:

2 bar Wasserdruck (20 m Wassersäule) bei Fugenöffnung bis 1,0 mm

Anwendungstechnische Prüfung:

6 bar Wasserdruck (60 m Wassersäule) bei Fugenöffnung bis 1,0 mm



Das Träger- und Beschichtungsmaterial weist gute bis sehr gute Beständigkeit gegenüber Chemikalien und anderen Medien auf.

Abschalung

Die Geometrie und der offene Durchlass der Streckmetallstreifen erzeugen nach der Betonage folgende Arbeitsfugenoberflächen:

ABS rau: raue Fuge entsprechend DIN EN 1992-1-1 NA (EC2)

ABS verzahnt: verzahnte Fuge entsprechend DIN EN 1992-1-1 NA (EC2)

DICHTBLECH

Abschalelemente ABS rau

für die Arbeitsfugenabstellung mit Druckwasserbeanspruchung

- Druckwasserdicht
- Raue Fuge nach DIN EN 1992-1-1 NA (EC2)
- Einbaufertig auf Bodenplatten/Wandstärke abgestimmt
- Sonderausführungen mit Schrägschnitt, Höhenversprung, Aussparungen oder Kronenschnitt sind möglich (siehe Seite 47).

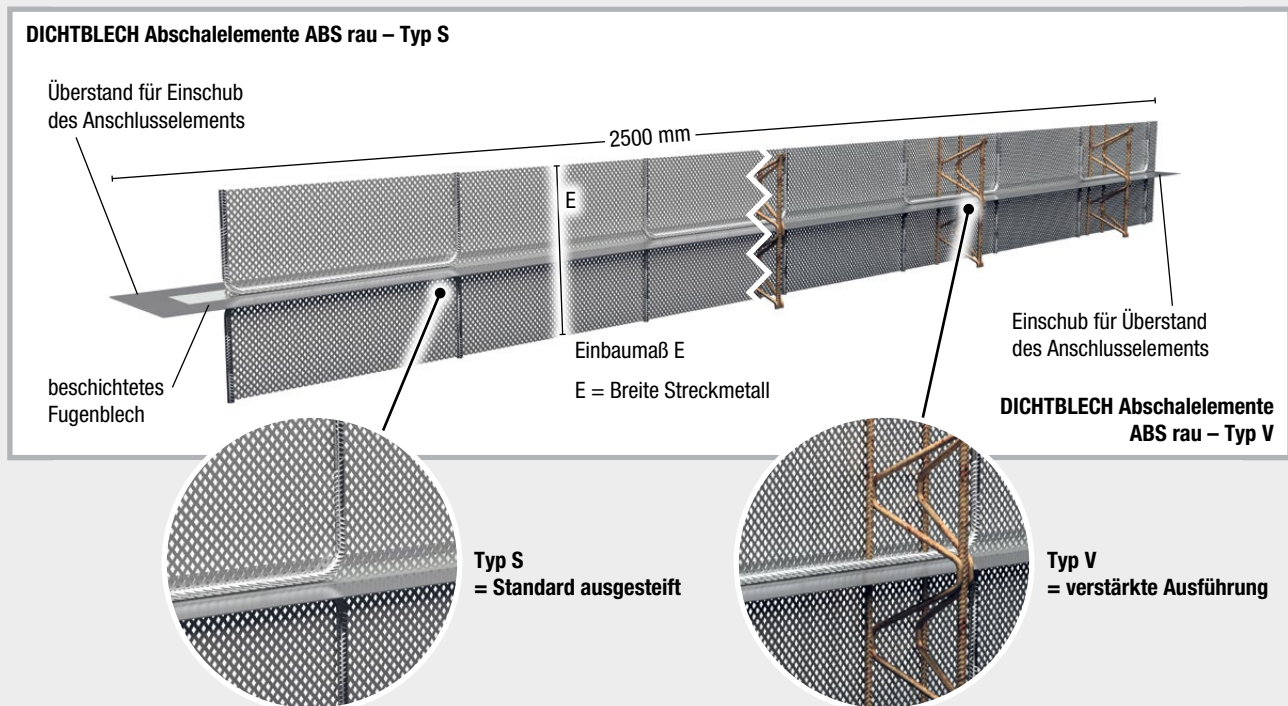

Aussteifungsvarianten

- Typ S Standard ausgesteift = U-Bügel aus Bewehrungsstahl stabilisieren das Streckmetall
- Typ V Verstärkte Ausführung = erhöhte Stabilität durch zusätzliche Gitterträger + Montagerand

Abmessung Einbaumaß

- Einbaumaße von 130 bis 1000 mm verfügbar, Abmessungen > 1000 mm auf Anfrage
- Sonderabmessungen auf Anfrage möglich

Einbauhinweise

- Die ABS-Elemente zwischen die Bewehrungslage stellen und mit Bindendraht befestigen.
- Schutzfolie des Blechüberstands und im Bereich der Ausklinkung des nächsten Elements zurückschlagen, Überstand in Ausklinkung einschieben, die Beschichtung fest aneinander pressen und mit einer Stoßklammer sichern.
- Die Elemente verbleiben im Beton, somit keine aufwendigen Ein- bzw. Ausschaltungsarbeiten.
- Schutzfolie im Betonagebereich vor der Betonage abziehen.
- Die Rückverankerung und Lagesicherung der Elemente gegen Betondruck erfolgt bauseits.

DICHTBLECH

Abschalelemente ABS verzahnt

für die Arbeitsfugenabstellung mit Druckwasserbeanspruchung

- Druckwasserdicht
- Verzahnte Fuge nach DIN EN 1992-1-1 NA (EC2)
- Einbaufertig auf Bodenplatten/Wandstärke abgestimmt
- Sonderausführungen mit Schrägschnitt, Höhenversprung, Aussparungen oder Kronenschnitt sind möglich (siehe Seite 47).

DICHTBLECH Abschalelemente ABS verzahnt – Typ S

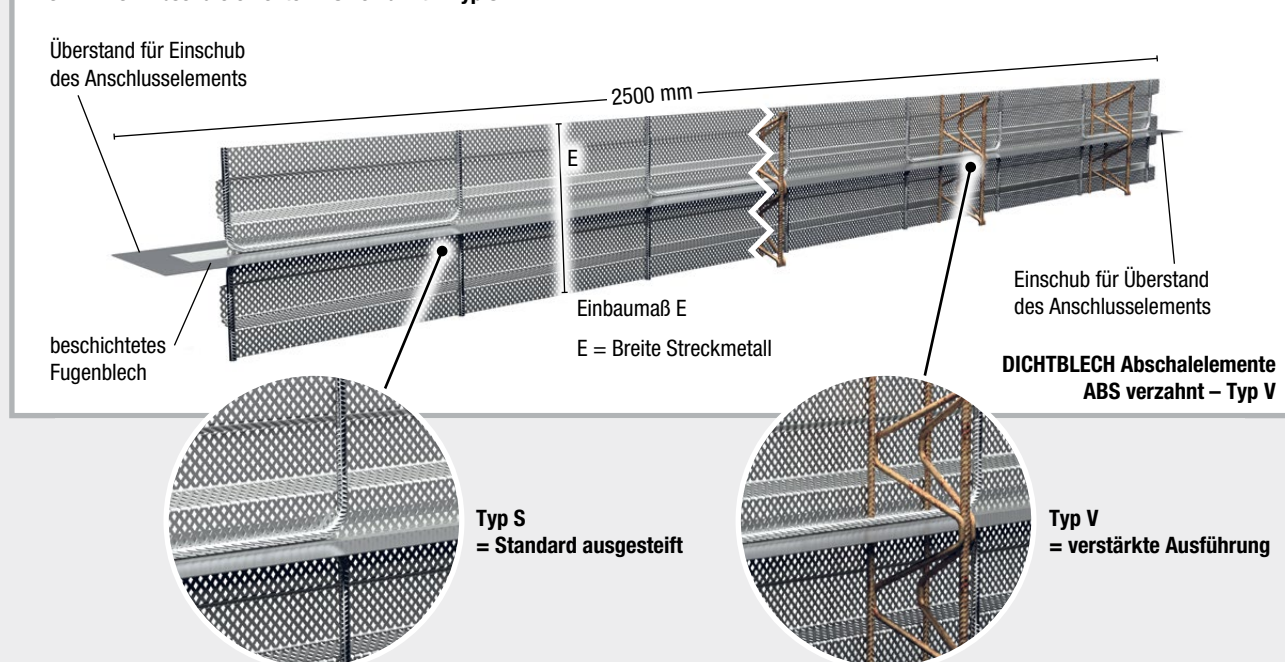

Aussteifungsvarianten

- Typ S Standard ausgesteift = U-Bügel aus Bewehrungsstahl stabilisieren das Streckmetall
- Typ V Verstärkte Ausführung = erhöhte Stabilität durch zusätzliche Gitterträger + Montagerand

Abmessung Einbaumaß

- Einbaumaße von 160 bis 1000 mm verfügbar, Abmessungen > 1000 mm auf Anfrage
- Sonderabmessungen auf Anfrage möglich

Einbauhinweise

- Die ABS-Elemente zwischen die Bewehrungslage stellen und mit Bindedraht befestigen.
- Schutzfolie des Blechüberstands und im Bereich der Ausklinkung des nächsten Elements zurückschlagen, Überstand in Ausklinkung einschieben, die Beschichtung fest aneinander pressen und mit einer Stoßklammer sichern.
- Die Elemente verbleiben im Beton, somit keine aufwendigen Ein- bzw. Ausschaltungsarbeiten.
- Schutzfolie im Betonagebereich vor der Betonage abziehen.
- Die Rückverankerung und Lagesicherung der Elemente gegen Betondruck erfolgt bauseits.

DICHTBLECH ABS Umlenkprofile rau / verzahnt

für den Richtungswechsel der Abdichtungsebene von horizontal auf vertikal

- Druckwasserdicht
- Raue / verzahnte Fuge nach DIN EN 1992-1-1 NA (EC2)
- Einbaufertig auf Bodenplattenstärke abgestimmt

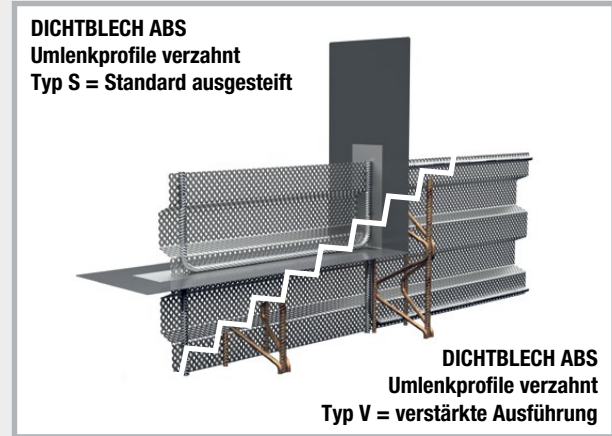
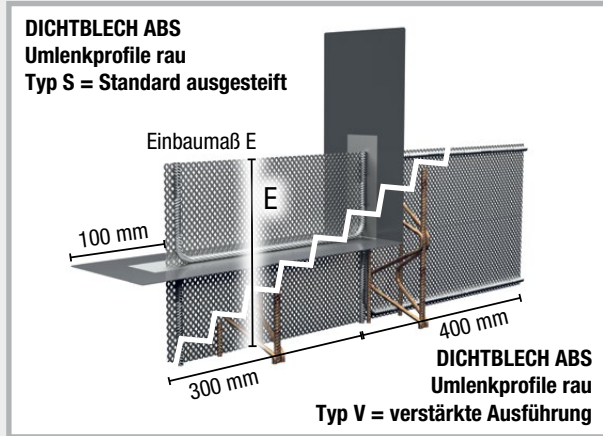

Die DICHTBLECH ABS Umlenkprofile rau / verzahnt kommen dann zum Einsatz, wenn von der Bodenplattenabschalung in die Wandabschalung umgeschwenkt wird. Ebenso, wenn im Bereich der Bodenplattenabschalung das Dichtblech aus dem Bodenplatten/Wandübergang zum geschlossenen System der Abdichtungsebene angeschlossen wird. Die DICHTBLECH ABS Umlenkprofile rau / verzahnt werden einbaufertig auf die Bodenplattenstärke abgestimmt geliefert. Sie sind kompatibel mit den DICHTBLECH Abschalelementen ABS rau / verzahnt.

DICHTBLECH ABS Eck-Profil rau / verzahnt

für den Richtungswechsel der Abdichtungsebene in der Bodenplatte

- Druckwasserdicht
- Raue / verzahnte Fuge nach DIN EN 1992-1-1 NA (EC2)
- Einbaufertig auf Bodenplattenstärke abgestimmt

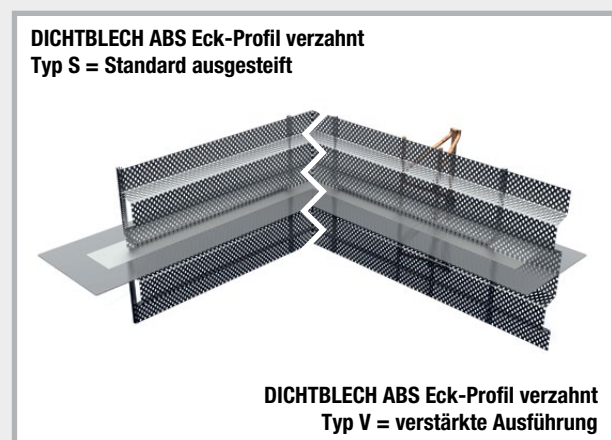
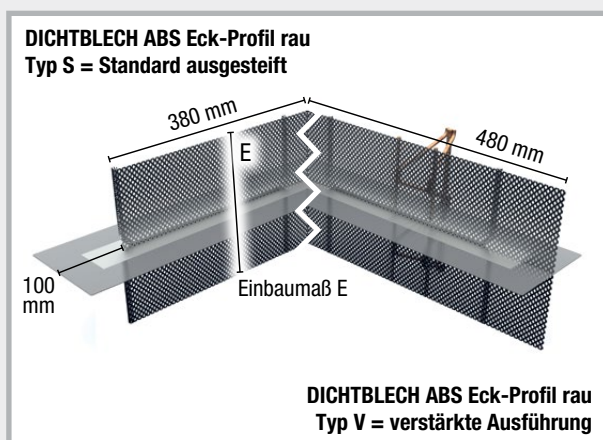

Die DICHTBLECH ABS Eck-Profile rau / verzahnt kommen bei Eckausbildungen der Bodenplattenabschalung zum Einsatz. Die DICHTBLECH ABS Eck-Profile rau / verzahnt werden einbaufertig auf die Bodenplattenstärke abgestimmt geliefert. Sie sind kompatibel mit den DICHTBLECH Abschalelementen ABS rau / verzahnt.

DICHTBLECH ABS T-Profil rau / verzahnt

für T-Stöße der Abschalelemente mit Erhalt der Abdichtungsebene in der Bodenplatte

- Druckwasserdicht
- Raue / verzahnte Fuge nach DIN EN 1992-1-1 NA (EC2)
- Einbaufertig auf Bodenplattenstärke abgestimmt

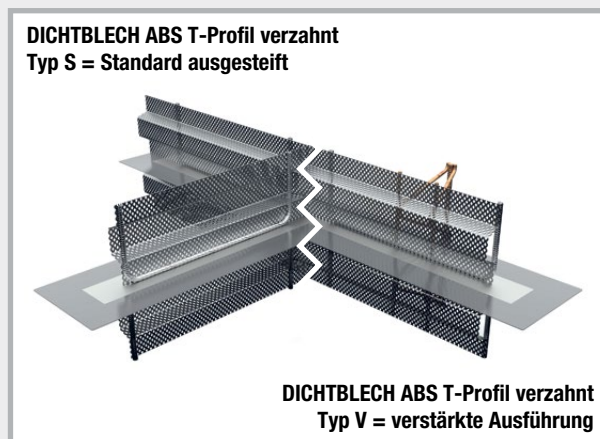
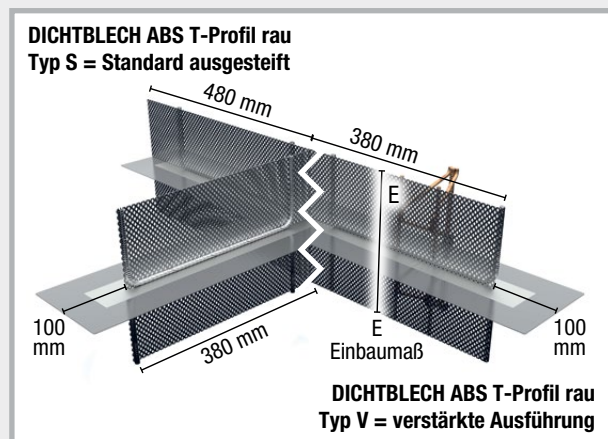

Die DICHTBLECH ABS T-Profil-Elemente rau / verzahnt kommen an einseitigen Stoßpunkten der Bodenplattenabschalung zum Einsatz. Die DICHTBLECH ABS T-Profil-Elemente rau / verzahnt werden einbaufertig auf die Bodenplattenstärke abgestimmt geliefert. Sie sind kompatibel mit den DICHTBLECH Abschalelementen ABS rau / verzahnt.

DICHTBLECH ABS Kreuz-Profil rau / verzahnt

für Kreuzstöße der Abschalelemente mit Erhalt der Abdichtungsebene in der Bodenplatte

- Druckwasserdicht
- Raue / verzahnte Fuge nach DIN EN 1992-1-1 NA (EC2)
- Einbaufertig auf Bodenplattenstärke abgestimmt

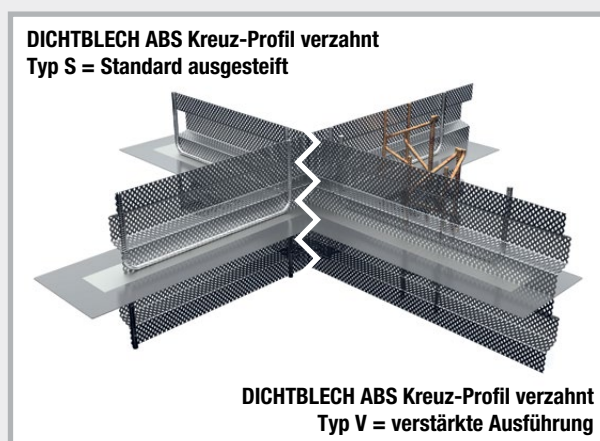
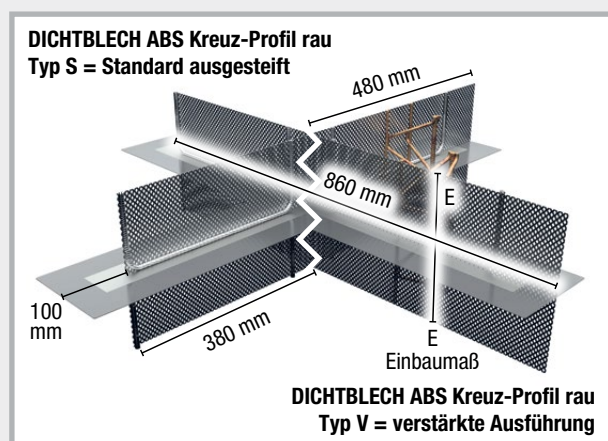

Die DICHTBLECH ABS Kreuz-Profil-Elemente rau / verzahnt kommen an Kreuzungspunkten der Bodenplattenabschalung zum Einsatz. Die DICHTBLECH ABS Kreuz-Profil-Elemente rau / verzahnt werden einbaufertig auf die Bodenplattenstärke abgestimmt geliefert. Sie sind kompatibel mit den DICHTBLECH Abschalelementen ABS rau / verzahnt.

ABS Abstandhalter

Insgesamt haben wir drei verschiedene Typen ABS Abstandhalter im Sortiment die alle Ihre Vorzüge mit sich bringen.

Der Typ „Fix“ ist der Klassiker unter den ABS Abstandhaltern, speziell auf Ihre Anforderungen gefertigt. Sollte sich jedoch etwas ändern, oder sind Maße noch nicht final definiert, kommen Sie mit dem Typ „Flex“ (siehe Excel-Preisliste und Website) besser zurecht.

Die neueste Ausführung ist der Typ „Abschalkamm“, erhältlich in zwei unterschiedlichen Höhen für Bewehrung von bis zu 90 mm. Der Typ „Abschalkamm“ vereint dabei alle Vorteile der beiden anderen Typen in einem Produkt. Selbstverständlich erfüllen alle drei Ausführungen die Vorgaben der WU-Richtlinie.

Die nachfolgende Tabelle mit dem Ampelsystem zeigt auf einfache und übersichtliche Weise die Vorzüge der einzelnen Typen auf.



Kriterium	Typ „Fix“	Typ „Flex“	Typ „Abschalkamm“
Flexibilität	●	●	●
Individuelle Vorfertigung	●	●	●
Kosten auf der Baustelle	●	●	●
Zeitaufwand auf der Baustelle	●	●	●
Bestellvorgaben	●	●	●
Produktionszeit/-vorlauf	●	●	●
Insgesamt	gut	besser	am besten

Sowohl das Streckmetall als auch der Abschalkamm werden im Werk in das Faserzement-Vierkantprofil fest eingebracht. Somit ist eine Verlegung deutlich schneller und bruchsticher möglich.

DICHTBLECH ABS Sollrisselemente

für die Ausbildung von Sollrissfugen mit Druckwasserbeanspruchung

Um ungeplante und schwer kontrollierbare Rissbildung in Betonbauteilen zu vermeiden, empfiehlt sich die planmäßige Anordnung von Sollrissfugen. Diese lassen sich durch eine gezielte Querschnittsschwächung (nach WU-Richtlinie $> 1/3$ der Bauteildicke) des Betons in Kombination mit einer Bewehrungsanpassung im geplanten Sollrissfugenebereich herstellen. Eine praktikable Variante der Querschnittsschwächung stellen unsere Sollrisselemente dar.

ABS Sollrisselement glatt / verzahnt

Beschichtetes Fugenblech mit integrierter Sollrissfugenschiene

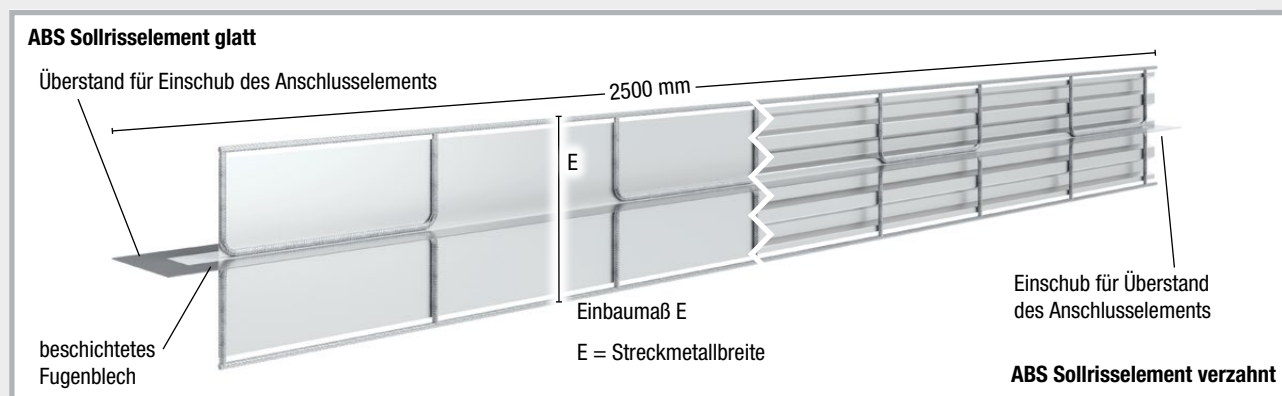

Die ABS Sollrisselemente bestehen aus einem beidseitig im Randbereich mit Polymerbeschichtung versehenen Dichtblech. Senkrecht zum Dichtblech sind beidseitig Sollrisschienen mit integriertem Montageüberstand angebracht. Das Einbaumaß richtet sich nach der Bauteildicke. Die Ausführung der Sollrisschienen ist in der Variante glatt (verzinktes flaches Blech) oder verzahnt (trapezprofiliertes verzinktes Blech) verfügbar.

Abdichtung

- Beidseitig umlaufende Polymerbeschichtung im Randbereich
- Verwendbarkeitsnachweis: abP und ETA
- Für Fugenöffnung bis 1,0 mm



Europäische Technische Bewertung (ETA):

Verwendungszweck: Abdichtungselement für die Abdichtung von Sollrissfugen in Konstruktionen aus Beton mit hohem Wassereindringwiderstand gegen drückendes und nicht-drückendes Wasser.



Allgemeines bauaufsichtliches Prüfzeugnis:

2 bar Wasserdruck (20 m Wassersäule) bei Fugenöffnung bis 1,0 mm

Anwendungstechnische Prüfung:

6 bar Wasserdruck (60 m Wassersäule) bei Fugenöffnung bis 1,0 mm



Das Träger- und Beschichtungsmaterial weist gute bis sehr gute Beständigkeit gegenüber Chemikalien und anderen Medien auf.

Sollrisschienen

Die Ausführung der verwendeten Sollrisschienenvariante ist maßgeblich für die resultierende Kategorie des Sollrisses in glatter oder verzahnter Fuge. Die Geometrie der Trapezprofilierung ist in Anlehnung an die Anforderungen an verzahnte Fugen nach DIN EN 1992-1-1 NA (EC2) ausgebildet.

Abschalelemente LinkFix / LinkForm

Sollrissfugenprofil der Fugenkategorie verzahnte / glatte Fuge nach DIN EN 1992-1-1 NA (EC2), einbaufertig konfektioniert

LinkFix Sollrisselement

Sollrissfugenprofil für verzahnte Fugen

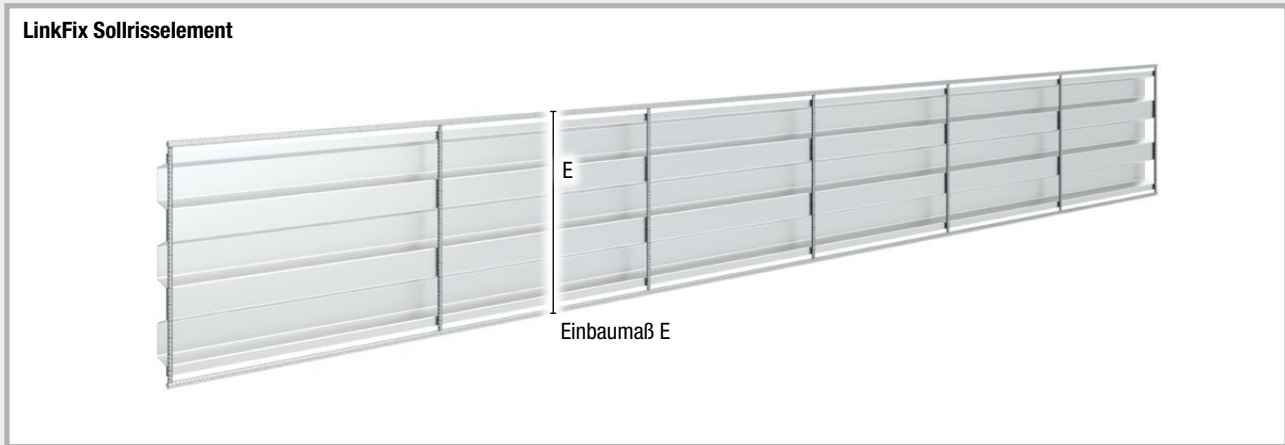

- LinkFix Sollrisselemente für die planmäßige Querschnittsschwächung des Betons
- Trapezprofilierte Ausführung, Geometrie in Anlehnung an verzahnte Fugen nach DIN EN 1992-1-1 NA (EC2).
- Integrierter Montagerahmen für die Befestigung an der Bewehrung
- Geeignet für Bodenplatten und Wandeinbau

LinkForm Sollrisselement

Sollrissfugenprofil für glatte Fugen

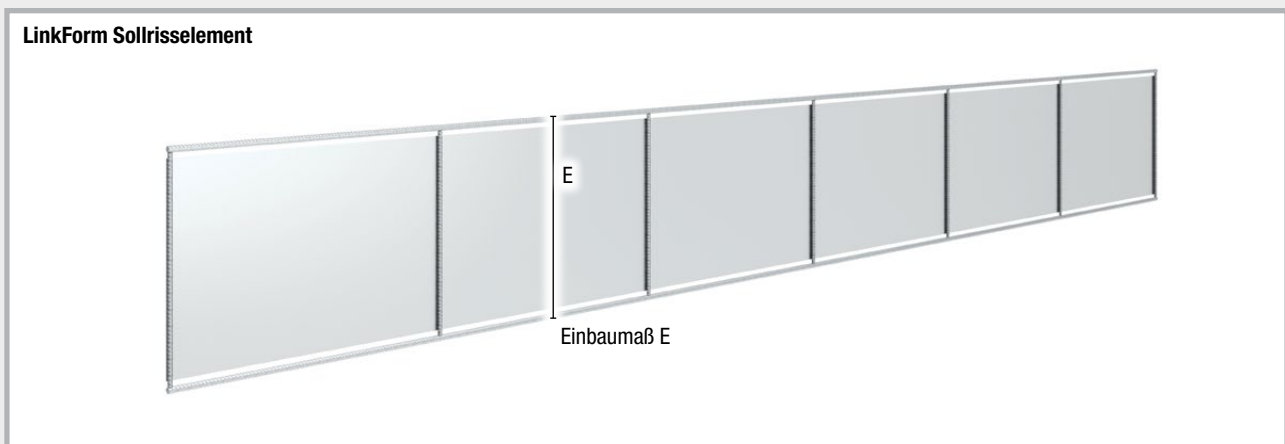

- LinkForm Sollrisselemente für die planmäßige Querschnittsschwächung des Betons
- Glatte Ausführung, für einen geradlinigen Rissverlauf durch das Betonbauteil
- Integrierter Montagerahmen für die Befestigung an der Bewehrung
- Geeignet für Bodenplatten und Wandeinbau

ABS Dichtblechkorb rau / verzahnt

Abschalelement für den nachträglichen Dichtblecheinbau

- Einschubkorb für beschichtete Fugenbleche
- Einschubtiefe bei 80 mm beschränkt
- Raue / verzahnte Fuge nach DIN EN 1992-1-1 NA (EC2)
- Einbaufertig auf Bodenplattenstärke abgestimmt

ABS Dichtblechkorb rau – Typ S
Typ S = Standard ausgesteift

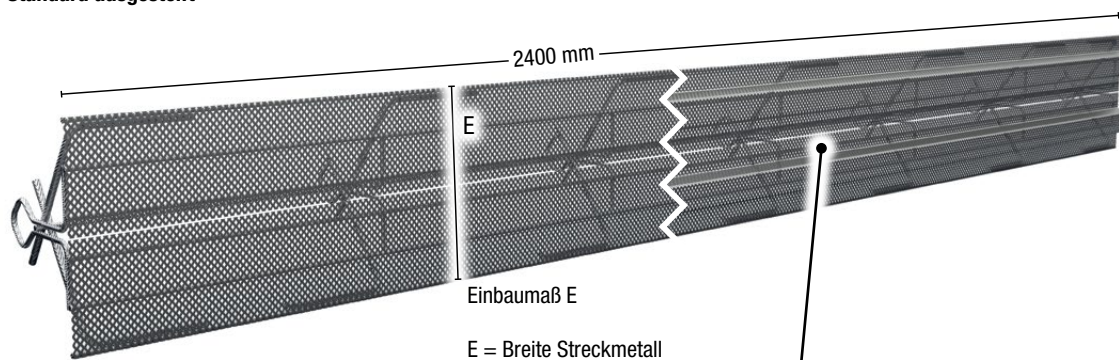

ABS Dichtblechkorb verzahnt – Typ S
Typ S = Standard ausgesteift

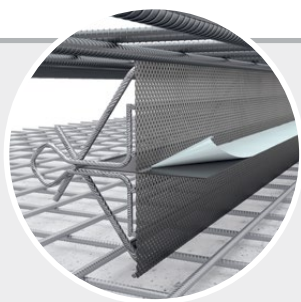

Einschubbegrenzung

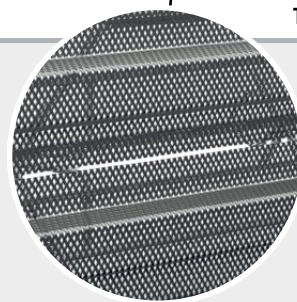

Einschuböffnung für Dichtblech

ABS Dichtblechkorb rau – Typ V
Typ V = verstärkte Ausführung

ABS Dichtblechkorb verzahnt – Typ V
Typ V = verstärkte Ausführung

Einbauhinweise

- Die ABS Dichtblechkorb-Elemente zwischen die Bewehrungslage stellen und mit Bindedraht befestigen.
- Die Schutzfolie des Dichtblechs auf der Blechseite des ersten Betonierabschnitts abziehen und das Dichtblech in den Einschubkorb einschieben.
- Die Blechenden der einzuschiebenden Dichtbleche nach Herstellervorgaben überlappen.
- Die ABS Dichtblechkorb-Elemente verbleiben im Beton, somit keine aufwendigen Ein- bzw. Ausschalarbeiten.
- Die Rückverankerung und Lagesicherung der Elemente gegen Betondruck erfolgt bauseits.

Passendes Dichtblech für den nachträglichen Einbau: Dichtblech VB finden Sie auf Seite 26 – 27.

ABS Fugenbandkorb – einteilig, verzahnt / rau

Abschalelement für den nachträglichen Fugenbandeinbau

- Einschubkorb für innenliegende Arbeitsfugenbänder bis 320 mm
- Raue / verzahnte Fuge nach DIN EN 1992-1-1 NA (EC2)
- Einbaufertig auf Bodenplattenstärke abgestimmt
- Befestigung am Korb mit Fugenbandklammer

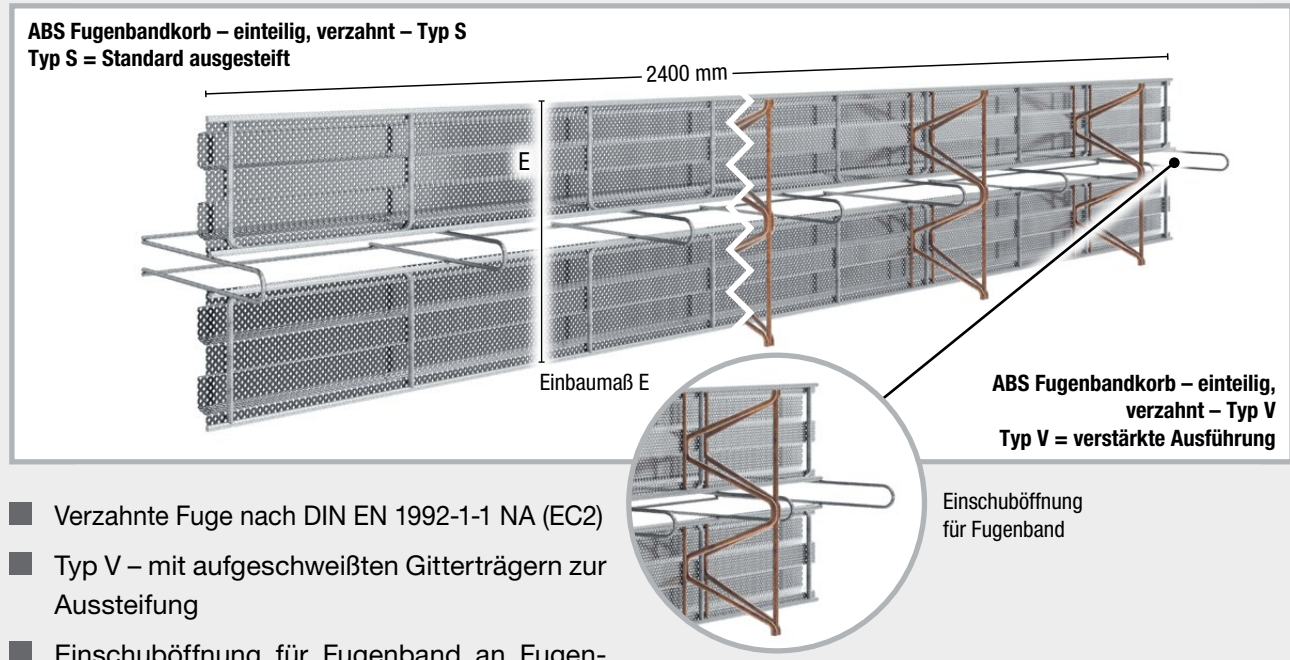

- Verzahnte Fuge nach DIN EN 1992-1-1 NA (EC2)
- Typ V – mit aufgeschweißten Gitterträgern zur Aussteifung
- Einschuböffnung für Fugenband an Fugenbandbreite angepasst

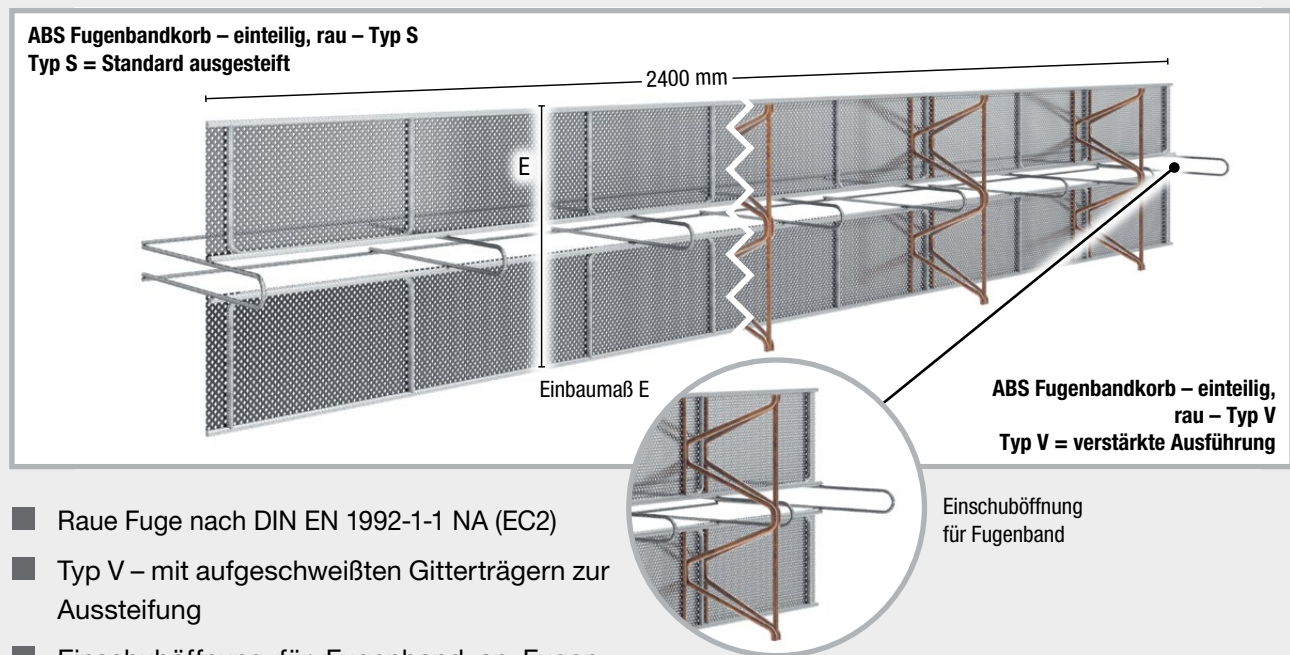

- Raue Fuge nach DIN EN 1992-1-1 NA (EC2)
- Typ V – mit aufgeschweißten Gitterträgern zur Aussteifung
- Einschuböffnung für Fugenband an Fugenbandbreite angepasst

ABS Fugenbandkorb Umlenkprofil

Abschalelement für Richtungsänderungen von Fugenbändern

Die ABS Fugenbandkorb Umlenkprofile ermöglichen den Richtungswechsel von horizontal zu vertikal verlaufenden Fugenverläufen. Häufigster Fall ist hier der Übergang von Bodenplatten auf Wände.

- Definierter Biegeradius von 150 mm entsprechend DIN 18197 für innenliegende Arbeitsfugenbänder
- Kompatibel mit ABS Fugenbandkorb

ABS Fugenbandkorb Umlenkprofil verzahnt

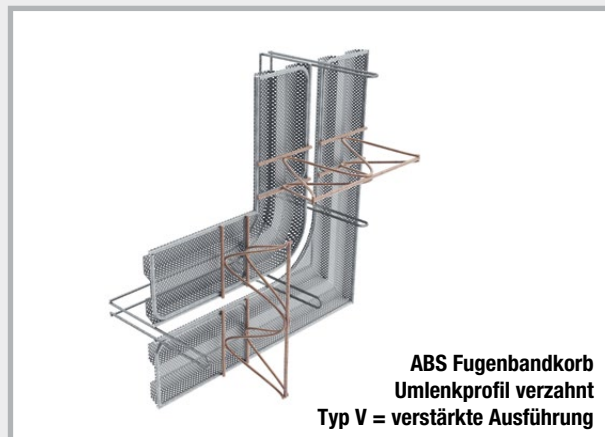
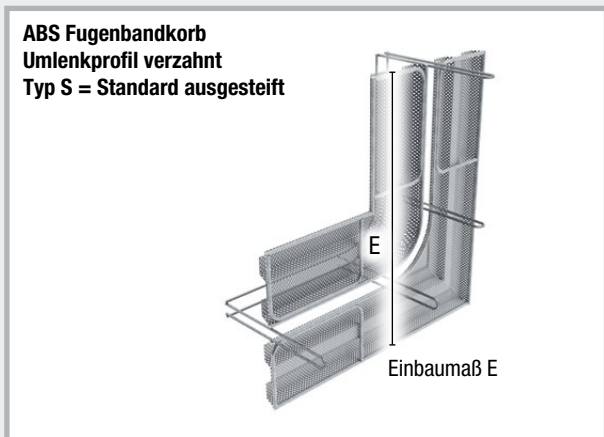

- Verzahnte Fuge nach DIN EN 1992-1-1 NA (EC2)
- Typ V – mit aufgeschweißten Gitterträgern zur Aussteifung

ABS Fugenbandkorb Umlenkprofil rau

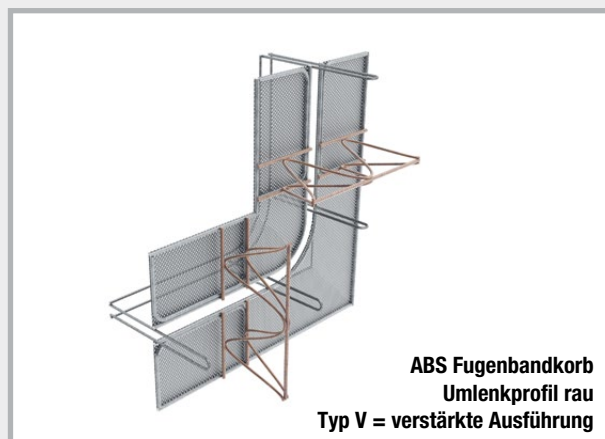
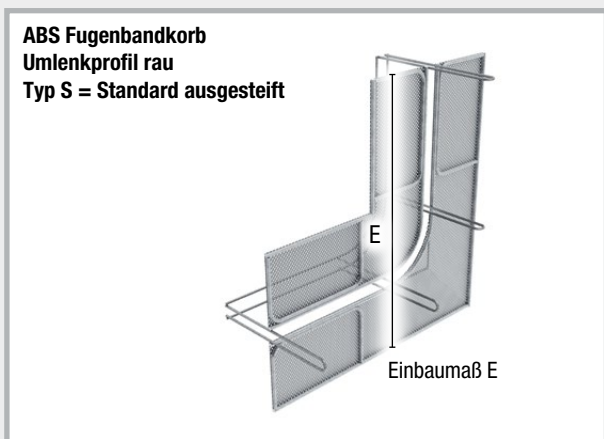

- Raue Fuge nach DIN EN 1992-1-1 NA (EC2)
- Typ V – mit aufgeschweißten Gitterträgern zur Aussteifung

Dichtblech-Fugenbandanschluss



Produktbeschreibung

Mit dem Dichtblech-Fugenbandanschluss stellen Sie eine sichere druckwasserdichte Verbindung zwischen PVC-Fugenbändern und beschichteten Fugenblechen her. Ein Dichtblech-Fugenbandanschluss setzt sich aus 2 Verbindern zusammen.

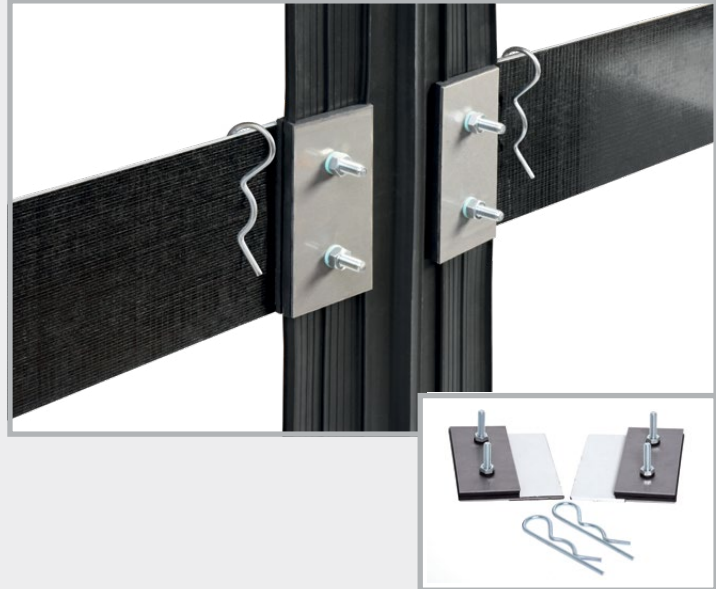

Einbau



In den Bereichen, wo die Verbind器 montiert werden, müssen am Fugenband die Stege entfernt werden.



Die Bohrungen werden markiert.



Die Löcher werden gebohrt.

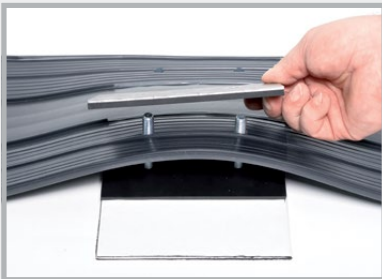

Verbind器 und Fugenband werden zusammengesetzt.

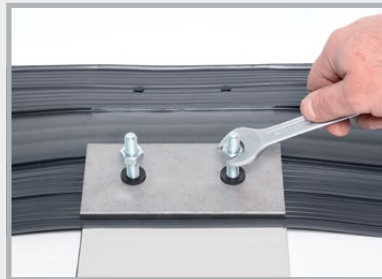

Die Schrauben werden angezogen.



Folie abziehen, die Anschlussbleche ankleben und mit der Stoßklammer sichern.

MASTER-Connect



Verbinder für Fugenbleche und Fugenbänder

MASTER-Connect Verbinder werden in 2 Ausführungen hergestellt. MASTER-Connect Typ F für Fugenbleche und Typ B für Fugenbänder.

- Keine Bohrungen
- Einbaufertig geliefert
- Keine Schweißungen
- Absolut druckwasserdichte Verbindung



Technik

1. Die Verbinder werden fertig vormontiert geliefert.
2. Die Fugenbleche oder Fugenbänder werden links und rechts zwischen die Dichtungen eingeschoben.
3. Im Einschubbereich der Fugenbänder werden die Stege entfernt, damit dieser Bereich möglichst glatt ist.
4. Nach dem Einschieben werden die Schrauben mit 8 Nm angezogen.
5. Die Verbindung ist absolut druckwasserdicht.

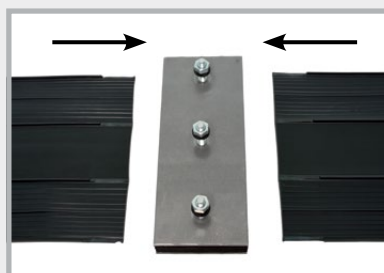
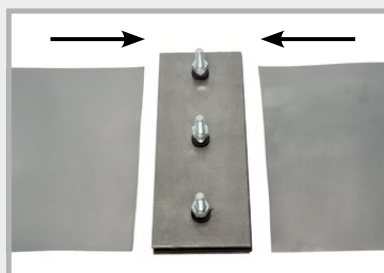

Einbaumöglichkeiten für Fugenband und Fugenblech

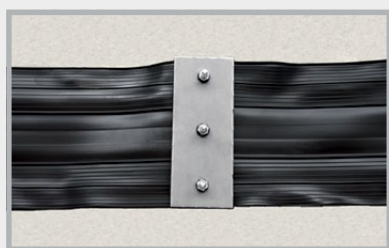

Stumpfstoß

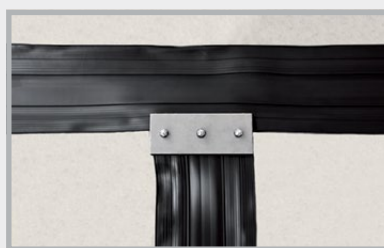

T-Stück

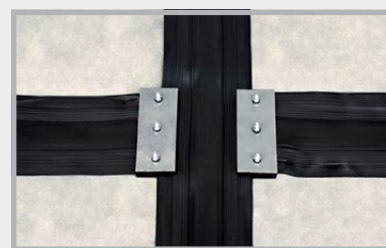

Kreuzung

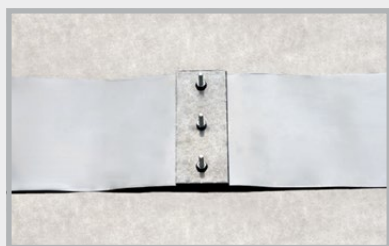

Stumpfstoß

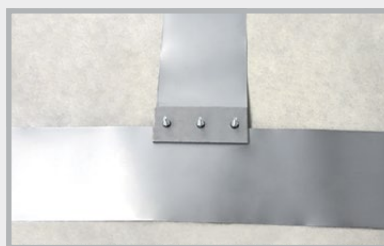

T-Stück

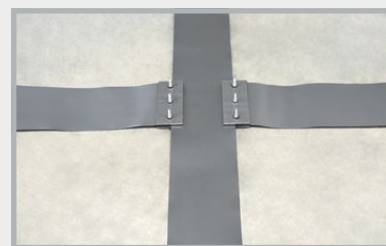

Kreuzung

Technische Daten und eine ausführliche Einbauanleitung unter www.mastertec.eu

INJEKTIONSSCHLÄUCHE BAUCHEMIE



**Injektionsschlauchsystem
MASTERTUBE
YELLOW**
Seite 100 – 103



**Injektionsschlauchsystem
MASTERTUBE
ROT/GELB**
Seite 100 – 103



**PROTECT Harzsystem
+ Universelle Betonkleber
+ Injektionspacker**
Seite 104 – 106



**LIDOL Betontrennmittel
in MULTI- und BIO-Qualität**
Seite 107 – 108

MASTERTUBE Injektionsschlauchsysteme



Injektionsschläuche

Art.Gr. 300

Art.-Nr.	Bezeichnung	VPE	Umverpackung	Gewicht
030400	MASTERTUBE YELLOW rund, Abm.: 6/12 mm, PVC-Injektionsschlauch	1 Rolle à 100 m	1 Palette = 48 Rollen	10,25 kg Rolle
030050	MASTERTUBE ROT/GELB rund, Abm.: 6/12 mm, rot/gelb, Injektionsschlauch mit Gewebemantel	1 Rolle à 100 m	1 Palette = 48 Rollen	10,35 kg Rolle

- Sehr hohe Druckwasserprüfung
- Verpressbar mit Polyurethanharz
- Mehrfachverpressbar mit Acrylat
- Verpresskreise bis 15 m mit Polyurethanharz

Der MASTERTUBE YELLOW Injektionsschlauch hat Befestigungsmarkierungen im Abstand von 15 cm.



Art.-Nr. 030400



Art.-Nr. 030050

MASTERTUBE YELLOW-Verlegeset

Art.Gr. 301

Art.-Nr.	Bezeichnung	VPE	Gewicht / Set
030055	MASTERTUBE YELLOW-Verlegeset 10 m MASTERTUBE YELLOW Injektionsschlauch 100 Kunststoffbefestigungsclips Typ B 2 Befestigungspacker (1 x rot, 1 x weiß) inkl. 2 Nippel 2 Schlauchverbinder	1 Karton = 1 Set	1,60 kg

MASTERTUBE ROT/GELB-Verlegeset

Art.Gr. 301

Art.-Nr.	Bezeichnung	VPE	Gewicht / Set
030052	MASTERTUBE ROT/GELB-Verlegeset 40 m MASTERTUBE ROT/GELB Injektionsschlauch 20 Befestigungspacker inkl. Nippel 300 Kunststoffbefestigungsclips Typ B 10 Schlauchverbinder 1 Rolle Filamentband	1 Karton = 1 Set	6,10 kg



Injektionsschläuche & Zubehör

Art.Gr.
302

Art.-Nr.	Bezeichnung	VPE	Umverpackung	Gewicht Stück	
030060	Befestigungspacker, ohne Nippel , zur Fixierung des Injektionsschlauches an der Schalung, Farbe Packer: schwarz, 10 Stopfen rot, 10 Stopfen weiß, für Harzverpressung	1 Beutel à 20 Stk.	1 Karton = 25 Beutel	0,50 kg Beutel	
030063	Nippel für Befestigungspacker	1 Beutel à 20 Stück		0,10 kg Beutel	
030362	Schaumstoff für Befestigungspacker Durchmesser 35 mm, Stärke 20 mm, selbstklebend, 10 Stück weiß, 10 Stück anthrazit	1 Beutel à 20 Stk.		0,04 kg Beutel	
030065	Bewehrungshalter zur Fixierung des Befestigungspacker an der Bewehrung	1 Stück		0,08 kg	
030075	Kunststoffbefestigungsclip Typ A zum Eindrücken in den Frischbeton, Befestigung alle 15 cm	1 Beutel à 100 Stk.	1 Sack = 25 Beutel	0,29 kg Beutel	
030070	Kunststoffbefestigungsclip Typ B zum Eindrücken in den Frischbeton oder in Bohrlöcher Ø 8 mm, Befestigung alle 15 cm	1 Beutel à 100 Stk.	1 Sack = 25 Beutel	0,29 kg Beutel	
030080	Metallschelle mit vormontiertem Nagel für alle gängigen Schussapparate, zum Schießen und Nageln, Befestigung alle 15 cm	1 Karton à 100 Stk.		1,75 kg Karton	
030081	Metallschelle ohne Nagel	1 Karton à 100 Stk.		1,40 kg Karton	
030083	Nageldübel 5 x 40 mm Bohrung Ø 5 mm	1 Karton à 200 Stk.		0,63 kg Karton	
030072	Befestigungsgitter für MASTERTUBE 1 Karton = 25 m (25 Gitter à 1 m)	1 Karton		1,65 kg Karton	
030082	MASTERTUBE Fugenblechklammer	1 Beutel à 100 Stk.		0,60 kg Beutel	

Injektionsschläuche & Zubehör

Art.-Nr.	Bezeichnung	VPE	Gewicht Stück	
030100	Schlauchverbinder zur Schlauchverlängerung und Verbindung von Reststücken	1 Beutel à 10 Stück	0,03 kg Beutel	
030102 030104	Entlüftungsschlauch Gewebeschlauch blau-transparent rund Abm. 5/11 mm rot-transparent rund Abm. 5/11 mm	1 Rolle à 50 m	5,50 kg 5,50 kg Rolle	
030112	Verpressenden inkl. Verschlussstopfen und Schlauchverbinder, Länge 50 cm blau-transparent rund 5/11 mm	1 Bund à 10 Stück	0,60 kg Bund	
030114	rot-transparent rund 5/11 mm	1 Bund à 10 Stück	0,60 kg Bund	
030096	Verschlussstopfen für Verpressenden und Entlüftungsschlauch	1 Beutel à 20 Stück	0,01 kg Beutel	
030350	Verwahrdose für Entlüftungsschlauch	1 Beutel à 10 Stück	0,73 kg Beutel	
030140	Handhebelpresse 500 ccm für Harzverpressung	1 Stück	1,05 kg	
030150	Panzerschlauch L 300 mm inkl. Greifkopf	1 Stück	0,09 kg	
030160	Greifkopf	1 Stück	0,03 kg	
030165	Manometer 400 bar mit T-Stück inkl. Anschlussrohr und Reduzierstück	1 Stück	0,28 kg	
030130	Verpresspacker inkl. Nippel zum Verpressen über Entlüftungs- oder Injektionsschlauch	1 Beutel à 10 Stück	0,13 kg Beutel	
030090	Filamentband Rollenbreite 25 mm, Rollenlänge 50 m, zum Abkleben der Schlauchanschnitte	1 Karton à 36 Rollen	0,22 kg Rolle	

1 QUELLBÄNDER
2 FUGENBLECHE
3 INJEKTIONSSCHLÄUCHE BAUCHEMIE
4 HAUSEINFÜHRUNGEN
5 BLITZSCHUTZ
6 SCHALUNGSZUBEHÖR

MASTERTUBE Injektionsschlauchsysteme



Zwei Systeme mit 100% Sicherheit

Mit den Injektionsschläuchen MASTERTUBE YELLOW und MASTERTUBE ROT/GELB werden Arbeitsfugen wasserundurchlässig ausgebildet. Die Schlauchprofile gewährleisten durch Form und Struktur eine besonders sichere und gleichmäßige Verfüllung der Schwindspalten und Schadstellen.



Beide Systeme sind auch als Verlegeset erhältlich.



Innendurchmesser 6 mm
 Außendurchmesser 12 mm
 PVC-Schlauch mit Injektions-schlitzten, die ein gleichmäßiges Austreten der Verpressmedien gewährleisten.



Innendurchmesser 6 mm
 Außendurchmesser 12 mm

1. Geschlitzter innerer Kunststoffschlauch
2. Die Umflechtung aus Polyethylen schützt den Schlauch vor mechanischer Beanspruchung.

	MASTERTUBE YELLOW	MASTERTUBE ROT/GELB
Sehr hohe Wasserdruckprüfungen	50 m Wassersäule	50 m Wassersäule
Verpressbar mit Polyurethanharz	geprüft	geprüft
Mehrfachverpressbar mit Acrylat	geprüft	geprüft
Verpresskreisläufe bis 15 m	geprüft	geprüft
Gleichmäßiger Austritt des Injektionsmaterials	geprüft	geprüft
Keine Versinterung beim Betoniervorgang	geprüft	geprüft
Geeignet für Wasserwechselzonen	geprüft	geprüft
Witterungsunabhängiger Einbau	-10 °C bis + 60 °C	-10 °C bis + 60 °C
Einfachste Montage	seit mehr als 10 Jahren auf den Baustellen	seit mehr als 20 Jahren auf den Baustellen
Zubehör	umfangreiches System	umfangreiches System



PROTECT Harzsystem

Injektionsharze, Kleber und Reinigungsmittel für die Verpressung von Injektionsschläuchen und Injektionspackern sowie die druckwasserdichte Verklebung von Faserzementstößeln.

Universelle Betonkleber

PROTECT Easy 1K



Einkomponentiger Betonkleber auf Polymerbasis

Für die wasserundurchlässige Verklebung aller Faserzementmuerstärken und für die Verklebung von geteilten FASO Futterrohren.

Verarbeitungsdauer ca. 20 min bei +23 °C;

Beständig gegen alle üblichen und unbelasteten Grundwässer.

Art.Gr. 308

Art.-Nr.	Bezeichnung	VPE	Umverpackung	Gewicht / Alubeutel
040030	PROTECT Easy 1K im Alubeutel 800 g	1 Alubeutel	1 Karton = 20 Alubeutel	0,80 kg

PROTECT BK 2K



Lösemittelfreier Betonkleber auf Epoxidharzbasis

Für die wasserundurchlässige Verklebung aller Faserzementmuerstärken, für die kraftschlüssige Verbindung von Betonteilen sowie die Verlängerung von FASO Futterrohren. Verarbeitungsdauer ca. 60 min bei +20 °C;

Beständigkeiten von PROTECT BK im ausgehärteten Zustand:

Verdünnte Säuren, Mineralöl, Schmier- und Treibstoffe, Salzwasser, Abwässer, eine Vielzahl an Laugen und Lösemitteln, Trinkwassertauglichkeitsprüfung



Art.Gr. 308

Art.-Nr.	Bezeichnung	VPE	Umverpackung	Gewicht
040100	PROTECT BK 2K für den druckwasserdichten Verschluss von Faserzementmuerstärken	1 kg Kombidose: (0,5 kg Komponente A + 0,5 kg Komponente B)	1 Karton = 10 Dosen 1 Palette = 28 Kartons	1,20 kg Dose

PROTECT Clean

Reinigungsmittel

Zur Reinigung von Polyurethan- und Epoxidharz im nicht ausgehärteten Zustand



Art.Gr. 303

Art.-Nr.	Bezeichnung	VPE	Umverpackung	Gewicht
040045	PROTECT Clean	1 Dose 1 L	1 Karton = 12 Dosen	0,96 kg /Dose
040040	PROTECT Clean	1 Kanne 10 L	1 Kanne	9,45 kg / Kanne

NEW! MC-Injekt 2300 flow

Polyurethanharz für die Schlauchverpressung und Rissinjektion

Dauerhaft abdichtendes, feuchtereaktives Injektionsharz;
CE-Kennzeichnung; Verarbeitungszeit bis zu 100 min bei +20 °C;
einsetzbar im Trinkwasserbereich gemäß KTW-Bewertung;



Art.Gr. **303**

Art.-Nr.	Bezeichnung	VPE	Umverpackung	Gewicht
040015	MC-Injekt 2300 flow Polyurethanharz	1 L Kombidose: (0,5 L Komponente A + 0,5 L Komponente B)	1 Karton = 6 Dosen	1,30 kg Dose

Verarbeitung

Alle Harze müssen beim Anmischen gut homogenisiert werden.

Beispiel MC-Injekt 2300 flow:

Einbauanleitungen, Technische Daten und Datenblätter finden Sie auf unserer Website:
www.mastertec.eu

Harze und Kleber können unter +5 °C nicht versendet werden.



1
Verarbeitungsmaterial: Schutzhandschuhe, Schutzbrille, Akkuschauber, geeignetes Rührwerk



2
Den kompletten Inhalt der Härterkomponente A in die Kombidose der Komponente B füllen.



3
Die Mischung für mind. 2 Minuten aufrühren.



4
Das durchmischte Material in ein sauberes, staubfreies Gefäß für die maschinelle oder manuelle Weiterverarbeitung umfüllen.

MC-Injekt 1264 compact

Epoxidharz

Kraftschlüssiges Füllen von Rissen und Fugen;
Verpressen von Injektionsschläuchen;
Geeignet für trockenen und feuchten Untergrund;
Verarbeitungsdauer ca. 25 min bei +20 °C;



Art.Gr. **303**

Art.-Nr.	Bezeichnung	VPE	Umverpackung	Gewicht
040020	MC-Injekt 1264 compact Epoxidharz	1 L Kombidose: (800 ml Komponente A + 200 ml Komponente B)	1 Karton = 6 Dosen	1,35 kg Dose

MC-Injekt 2133

Einkomponentiges, schnellschäumendes Schaumharz auf Polyurethanbasis

Stoppt sofort den Wasserzufluss; Schnelles Aufschäumen mit hoher Volumenzunahme;
Reaktionszeit bei Wasserkontakt ca. 10 – 15 Sekunden;



Art.Gr. **303**

Art.-Nr.	Bezeichnung	VPE	Umverpackung	Gewicht
040050	MC-Injekt 2133 Schaumharz	1 L Dose	1 Karton = 6 Dosen	1,30 kg Dose

Injektionspacker / Klebepacker

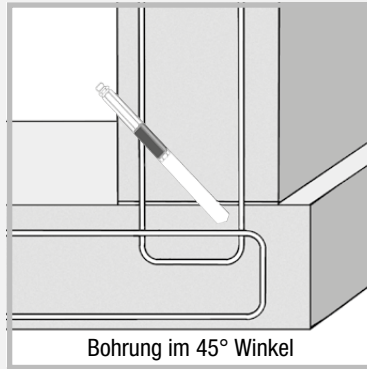
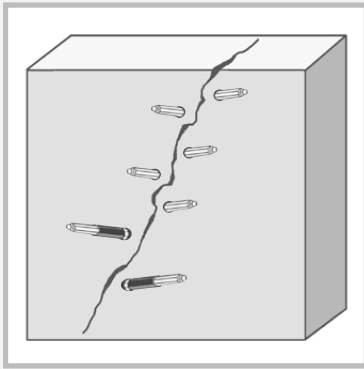

Art.-Nr.	Schraub-Injektionspacker inkl. Nippel / Abmessungen	Bohrer Ø	VPE	Gewicht Karton
030185	10/70 mm	10 mm	1 Karton à 100 Stk.	1,90 kg
030187	10/100 mm	10 mm	1 Karton à 100 Stk.	2,70 kg
030183	13/80 mm	14 mm	1 Karton à 100 Stk.	2,90 kg
030180	13/100 mm	14 mm	1 Karton à 100 Stk.	4,65 kg
030181	13/160 mm	14 mm	1 Karton à 100 Stk.	7,28 kg
030182	13/250 mm	14 mm	1 Karton à 100 Stk.	10,80 kg



Eintagespacker

Art.Gr. 304

Art.-Nr.	Eintagespacker inkl. Nippel / Abmessungen	Bohrer Ø	VPE	Gewicht Karton
030188	10/110 mm	10 mm	1 Karton à 100 Stk.	4,00 kg
030189	13/115 mm	14 mm	1 Karton à 100 Stk.	4,60 kg

Klebepacker

Art.Gr. 304

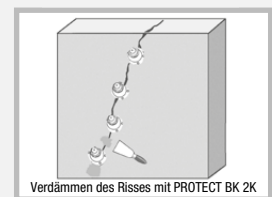

Art.-Nr.	Bezeichnung	VPE	Gewicht
030200	Klebepacker aus Kunststoff, Tellerdurchmesser 5 cm	1 Beutel à 100 Stück	1,70 kg Beutel

Kunststoffinjektor

Art.Gr. 304

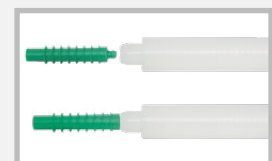
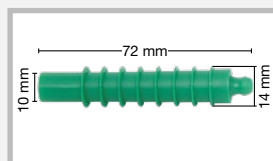





Art.-Nr.	Bezeichnung	VPE	Gewicht
030210	Kunststoffinjektor mit Rückschlagkugel	1 Beutel à 200 Stück	0,80 kg Beutel
030215	Einschlagstift	1 Stück	0,07 kg/ Stück

1 QUELLBÄNDER
2 FUGENBLECHE
3 INJEKTIONSSCHLÄUCHE BAUCHEMIE
4 HAUSEINFÜHRUNGEN
5 BLITZSCHUTZ
6 SCHALUNGSZUBEHÖR

LIDOL Betontrennmittel

Art.Gr.
305

Art.-Nr.	Bezeichnung	VPE	Umverpackung	Gewicht	
040310	LIDOL MULTI Universaltrennmittel für alle gebräuchlichen Schalungsarten	1 Kanister 25 L	1 Palette = 24 Kanister	23,4 kg Kanister	
040320	LIDOL MULTI Nutzen Sie unseren Lieferservice für den Versand von Fässern auf die Baustelle	1 Fass 200 L mit integriertem Fasshahn	1 Palette = 2 Fässer	184,6 kg Fass	 Fass
040330	LIDOL BIO  Universaltrennmittel für alle gebräuchlichen Schalungsarten Biologisch schnell abbaubar Ausgezeichnet mit dem Blauen Engel	1 Kanister 25 L	1 Palette = 24 Kanister	23,4 kg Kanister	 25 L Kanister

LIDOL MULTI

LIDOL MULTI ist ein umweltverträgliches Universaltrennmittel

Durch das Aufbringen von LIDOL MULTI auf die Schalung wird verhindert, dass Schalung und Beton miteinander in Berührung kommen.

Somit ist ein problemloses Ausschalen möglich.

Anwendungen:

- für alle gebräuchlichen Schalungsarten
- bei Sichtbeton
- bei Beschichtung der Betonoberflächen mit Putz, Stuck oder ähnlichem, z.B. Tapete, Farbe, Keramik
- keine extra Korrosionsschutzadditive enthalten, Korrosionsschutz durch Mineralöle



Umwelt:

- Wassergefährdungsklasse WGK 1 = schwach wassergefährdend
- nicht kennzeichnungspflichtig
- Flammpunkt > +120 °C
- geruchsneutral

Verarbeitung:

LIDOL MULTI ist nicht frostempfindlich und bei jeder Witterung problemlos verwendbar. Das Trennmittel kann durch Sprühen, Pinseln oder Rollen aufgebracht werden.

Die wirtschaftlichste Verarbeitung erzielt man mit einer Schalölspritze.

LIDOL BIO

LIDOL BIO ist ein umweltverträgliches und biologisch leicht abbaubares Universaltrennmittel

Besondere Auszeichnung:

LIDOL BIO wurde durch seine besondere Umweltverträglichkeit durch die RAL (Deutsches Institut für Gütesicherung und Kennzeichnung e.V.) der „Blaue Engel“ verliehen.



Anwendungen:

- in Wasserschutzgebieten und Bereichen mit Umweltauflagen
- für alle gebräuchlichen Schalungsarten
- bei Sichtbeton
- bei Beschichtung der Betonoberflächen mit Putz, Stuck oder ähnlichem, z.B. Tapete, Farbe, Keramik



Umwelt:

- Wassergefährdungsklasse WGK 1 = schwach wassergefährdend, biologisch leicht abbaubar
- nicht kennzeichnungspflichtig
- Flammpunkt > +120 °C
- geruchsneutral



Verarbeitung:

LIDOL BIO ist nicht frostempfindlich und bei jeder Witterung problemlos verwendbar. Das Trennmittel kann durch Sprühen, Pinseln oder Rollen aufgebracht werden. Die wirtschaftlichste Verarbeitung erzielt man mit einer Schalölspritze.

Schalungsart	Ergiebigkeit mit 1 Liter LIDOL BIO	Ergiebigkeit mit 1 Liter LIDOL MULTI
Schalungsplatten	ca. 75 m ²	ca. 80 m ²
gehobelte Holzoberfläche	ca. 35 m ²	ca. 40 m ²
raue Holzoberfläche	ca. 25 m ²	ca. 30 m ²

DRUCKWASSERDICHT HAUSEINFÜHRUNGEN

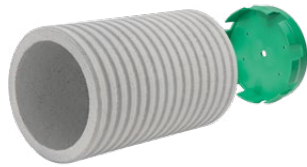

**FIX Schalungshilfe &
Master-Home-Connect**

Seite 110 – 120

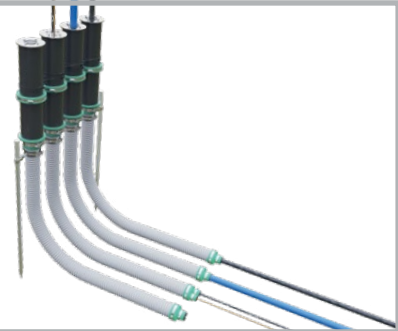

Futterrohre & Zubehör

Seite 121 – 130



Ringraumdichtungen, Gliederketten, FLEX 2000

Seite 131 – 142



RONDO Mauerkragen

Seite 143 – 147



Rohrdurchführungen und Bodendurchlässe

Seite 148 – 154

FIX Schalungshilfe

Befestigungssystem für Futterrohre und Erdungspunkte auf der Baustelle und im Fertigteilwerk

Zum Nageln an Holz- und Kunststoffschalungen
und zur Befestigung auf Stahlschalungen
mittels FIX Magnet

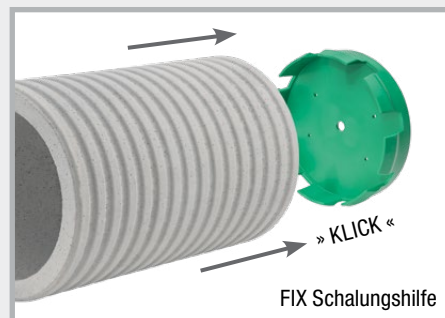

Alle Teile des FIX Schalungsprogramms
sind wiederverwendbar

Art.Gr.
420

Art.-Nr.	Bezeichnung	VPE	Gewicht Stück	
091410	FIX Magnet für Schalungshilfe Power Magnet für alle FIX Schalungshilfen, inkl. Schraube und Flügelmutter	25 Stück	0,14 kg	
090804	FIX EFP Schalungshilfe für Erdungspunkte M10/12 und M12, Konushöhe 11 mm	25 Stück	0,03 kg	
090806	FIX 80 Schalungshilfe für Futterrohre ID 79 – 84 mm	25 Stück	0,10 kg	
090810	FIX 100 Schalungshilfe für Futterrohre ID 99 – 104 mm KG-Rohr DN 110	25 Stück	0,15 kg	
090814	FIX 110 Schalungshilfe für Futterrohre ID 109 – 114 mm für die Muffe von KG- und KG 2000-Rohren DN 110	25 Stück	0,16 kg	
090816	FIX 125 Schalungshilfe für Futterrohre ID 124 – 129 mm für die Muffe von KG- und KG 2000-Rohren DN 125	25 Stück	0,20 kg	
090818	FIX 150 Schalungshilfe für Futterrohre ID 149 – 154 mm KG-Rohr DN 160	25 Stück	0,25 kg	
NEW! 090819	FIX 160 Schalungshilfe für die Muffe von KG- und KG 2000-Rohren DN 160	25 Stück	0,30 kg	
090822	FIX 200 Schalungshilfe für Futterrohre ID 199 – 206 mm	25 Stück	0,38 kg	
090824	FIX Schraubadapter inkl. Schraubenset Der Schraubadapter ermöglicht die Befestigung der FIX Schalungshilfe auf der Schalhaut. Die Verschraubung liegt hierbei auf der Schalungsaußenseite, was das Ausschalen nach der Betonage deutlich erleichtert.	1 Set	0,04 kg	
090826	FIX Ausziehhilfe Die Ausziehhilfe erleichtert das Herausziehen der Schalungshilfe	1 Stück	0,08 kg	

Einbau FIX Schalungshilfe für alle gängigen Futterrohre Holz- oder Kunststoffschalung

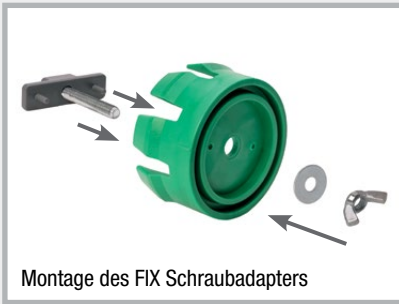

Montage des FIX Schraubadapters

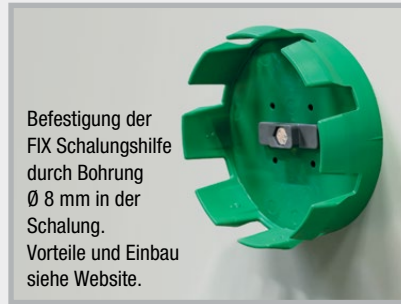

Befestigung der
FIX Schalungshilfe
durch Bohrung
Ø 8 mm in der
Schalung.
Vorteile und Einbau
siehe Website.

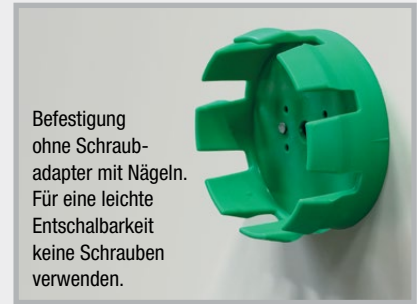

Befestigung
ohne Schraub-
adapter mit Nägeln.
Für eine leichte
Entschalbarkeit
keine Schrauben
verwenden.



Das gewünschte Futterrohr kann
einfach aufgesteckt werden.

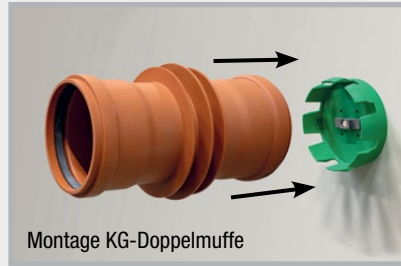

Montage KG-Doppelmuffe



Auf der Baustelle

Stahlschalung

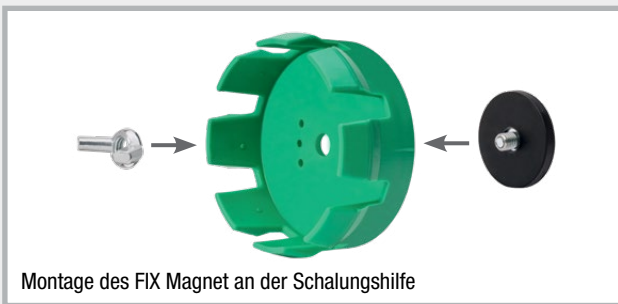

Montage des FIX Magnet an der Schalungshilfe

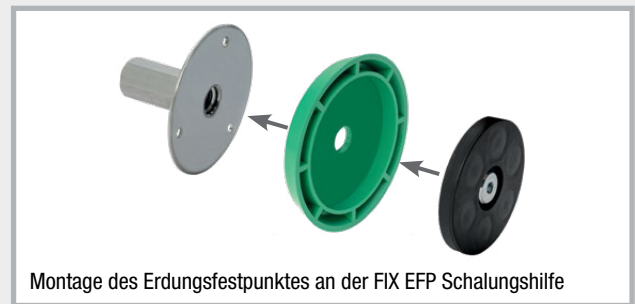

Montage des Erdungsfestpunktes an der FIX EFP Schalungshilfe

FIX Schalungshilfe mittels des FIX Magnet positionieren und gewünschtes Futterrohr einfach aufstecken.

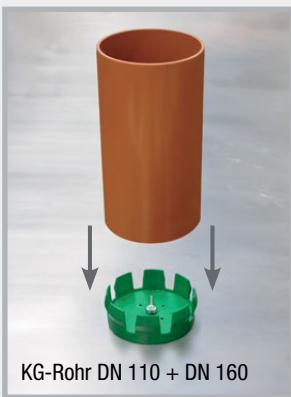

KG-Rohr DN 110 + DN 160

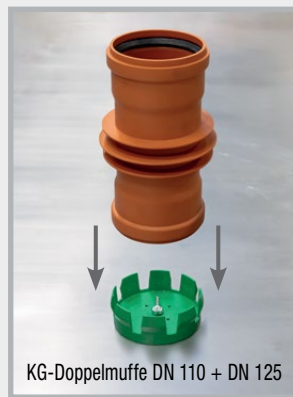

KG-Doppelmuffe DN 110 + DN 125

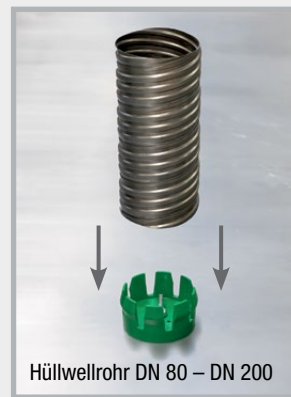

Hüllwellrohr DN 80 - DN 200

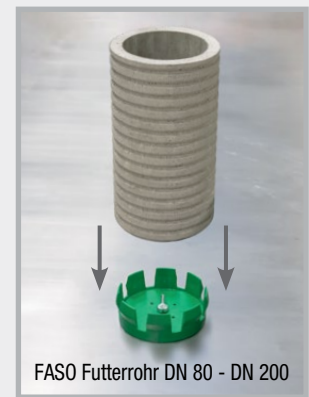

FASO Futterrohr DN 80 - DN 200

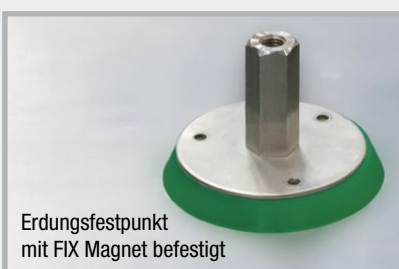

Erdungsfestpunkt
mit FIX Magnet befestigt



Anschlussmöglichkeit
an den Erdungsfest-
punkt zum Beispiel
mit Achse und
Klemme



Erdungsfestpunkt nach dem Entschalen

Master-Home-Connect (MHC)

Hauseinführungssystem für den Elektro-, Wasser- und Kommunikations-Hausanschluss

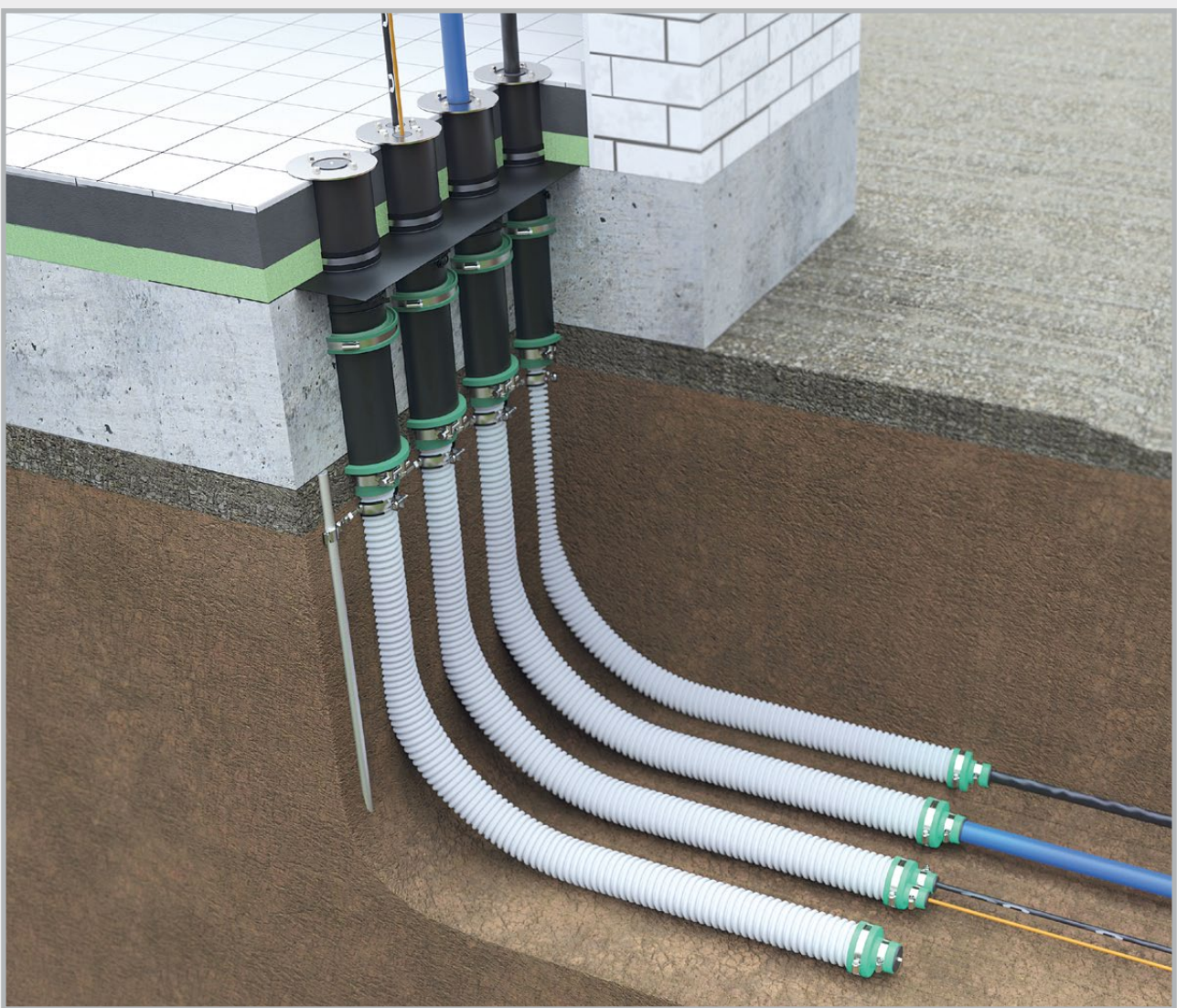

Geprüftes Hauseinführungssystem nach DVGW VP 601
03/2007 Kapitel 4.5
Gas- und Wasserdichtheit der eingebauten Hauseinführung



Jede Einzelkomponente wurde zusätzlich auf Druckwasserdichtheit geprüft



Prüfung der Dichtigkeit gegenüber Radon im eingebauten Zustand

Master-Home-Connect Einsparte

inkl. Kabelschutzrohr \varnothing 75 mm, für den Bodenplatteneinbau

Art.Gr.
410

Art.-Nr.	Bezeichnung	Gewicht / Set	
	<p>Die Grundausstattung des MHC Einsparte-Sets besteht aus:</p> <ul style="list-style-type: none"> – 0,6 m Futterrohr (mit Bauzeitendeckel) inkl. Mauerkragen, mit werkseitig eingebautem Connector und Montageskala – MHC Dichtungseinsatz-Solo – massiver Erdspeiß \varnothing 20 mm – Doppelgewindeschelle und Anschlussklemme – je 1 Set MHC Abstandhalter-Solo und -Duo – Kabelschutzrohr-Endkappe-Solo mit Multi-Einsatz – 1 Stk. Schrumpfschlauch \varnothing 100 – 50 / 500 mm 		
080035	<p>MHC Einsparte 3 m</p> <p>Das Set MHC Einsparte 3 m beinhaltet die Grundausstattung und zusätzlich 3,0 m Kabelschutzrohr \varnothing 75 mm (außen)</p>	3 m	9,22 kg
080036	<p>MHC Einsparte 6 m</p> <p>Das Set MHC Einsparte 6 m beinhaltet die Grundausstattung und zusätzlich 6,0 m Kabelschutzrohr \varnothing 75 mm (außen)</p>	6 m	10,70 kg
080037	<p>MHC Einsparte 10 m</p> <p>Das Set MHC Einsparte 10 m beinhaltet die Grundausstattung und zusätzlich 10,0 m Kabelschutzrohr \varnothing 75 mm (außen)</p>	10 m	13,22 kg
080014	<p>MHC Einsparte 15 m</p> <p>Das Set MHC Einsparte 15 m beinhaltet die Grundausstattung und zusätzlich 15,0 m Kabelschutzrohr \varnothing 75 mm (außen)</p>	15 m	16,52 kg

NEW! MHC Mehrsparte 2-fach-Sets

für den Bodenplatteneinbau



Art.Gr.
410

Art.-Nr.	Bezeichnung	Gewicht / Set	
	<p>Die Grundausstattung des MHC Mehrsparte 2-fach-Sets besteht aus:</p> <ul style="list-style-type: none"> – 2 x 0,6 m Futterrohre (mit Bauzeitendeckel) inkl. Mauerkragen, mit werkseitig eingebautem Connector und Montageskala – 1 x MHC Dichtungseinsatz-Solo – 1 x MHC Dichtungseinsatz-Multi für Sparte Kommunikation – 1 Stk. massiver Erdspeiß \varnothing 20 mm und Anschlussklemme – 2 Stk. Doppelgewindeschellen – 1 Set MHC Abstandhalter-Duo – 1 Stk. Kabelschutzrohr-Endkappe-Solo mit Multi-Einsatz – 1 Stk. Kabelschutzrohr-Endkappe-Duo mit Multi-Einsatz – 2 Stk. Schrumpfschlauch \varnothing 100 – 50 / 500 mm 		
080054	<p>MHC Mehrsparte 2-fach / 3 m</p> <p>Das Set MHC Mehrsparte 2-fach / 3 m beinhaltet die Grundausstattung und zusätzlich 2 x 3,0 m Kabelschutzrohr \varnothing 75 mm (außen)</p>	2 x 3 m	18,18 kg
080055	<p>MHC Mehrsparte 2-fach / 6 m</p> <p>Das Set MHC Mehrsparte 2-fach / 6 m beinhaltet die Grundausstattung und zusätzlich 2 x 6,0 m Kabelschutzrohr \varnothing 75 mm (außen)</p>	2 x 6 m	21,36 kg
080056	<p>MHC Mehrsparte 2-fach / 10 m</p> <p>Das Set MHC Mehrsparte 2-fach / 10 m beinhaltet die Grundausstattung und zusätzlich 2 x 10,0 m Kabelschutzrohr \varnothing 75 mm (außen)</p>	2 x 10 m	25,60 kg
080057	<p>MHC Mehrsparte 2-fach / 15 m</p> <p>Das Set MHC Mehrsparte 2-fach / 15 m beinhaltet die Grundausstattung und zusätzlich 2 x 15,0 m Kabelschutzrohr \varnothing 75 mm (außen)</p>	2 x 15 m	30,87 kg

MHC Mehrsparte 3-fach-Sets

für den Bodenplatteneinbau

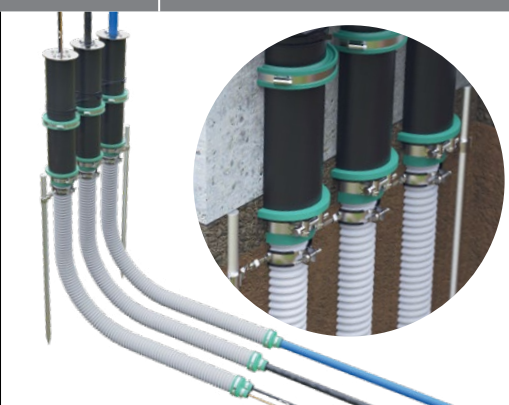
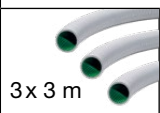
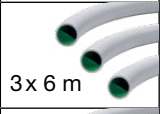
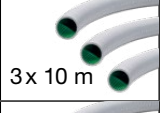

Art.Gr.
410

Art.-Nr.	Bezeichnung		Gewicht / Set
	<p>Die Grundausstattung des MHC Mehrsparte 3-fach-Sets besteht aus:</p> <ul style="list-style-type: none"> – 3 x 0,6 m Futterrohre (mit Bauzeitendeckel) inkl. Mauerkragen, mit werkseitig eingebautem Connector und Montageskala – 2 x MHC Dichtungseinsätze-Solo – 1 x MHC Dichtungseinsatz-Multi für Sparte Kommunikation – 2 Stk. massive Erdspeieße Ø 20 mm und Anschlussklemmen – 3 Stk. Doppelgewindeschellen – 2 Set MHC Abstandhalter-Duo – 2 Stk. Kabelschutzrohr-Endkappe-Solo mit Multi-Einsatz – 1 Stk. Kabelschutzrohr-Endkappe-Duo mit Multi-Einsatz – 3 Stk. Schrumpfschlauch Ø 100 – 50 / 500 mm 		
080038	MHC Mehrsparte 3-fach / 3 Meter Das Set MHC Mehrsparte 3-fach / 3 Meter beinhaltet die Grundausstattung und zusätzlich 3 x 3,0 m Kabelschutzrohre Ø 75 mm (außen)		25,67 kg
080039	MHC Mehrsparte 3-fach / 6 Meter Das Set MHC Mehrsparte 3-fach / 6 Meter beinhaltet die Grundausstattung und zusätzlich 3 x 6,0 m Kabelschutzrohre Ø 75 mm (außen)		30,00 kg
080040	MHC Mehrsparte 3-fach / 10 Meter Das Set MHC Mehrsparte 3-fach / 10 Meter beinhaltet die Grundausstattung und zusätzlich 3 x 10,0 m Kabelschutzrohre Ø 75 mm (außen)		37,55 kg
080015	MHC Mehrsparte 3-fach / 15 Meter Das Set MHC Mehrsparte 3-fach / 15 Meter beinhaltet die Grundausstattung und zusätzlich 3 x 15,0 m Kabelschutzrohre Ø 75 mm (außen)		44,30 kg

MHC Mehrsparte 4-fach-Sets

für den Bodenplatteneinbau

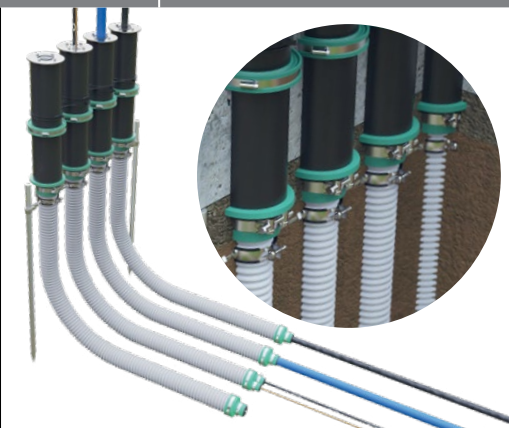
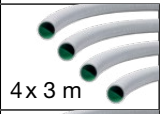
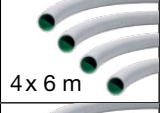
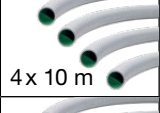
Art.Gr.
410

Art.-Nr.	Bezeichnung		Gewicht / Set
	<p>Die Grundausstattung des MHC Mehrsparte 4-fach-Sets besteht aus:</p> <ul style="list-style-type: none"> – 4 x 0,6 m Futterrohre (mit Bauzeitendeckel) inkl. Mauerkragen, mit werkseitig eingebautem Connector und Montageskala – 3 x MHC Dichtungseinsätze-Solo – 1 x MHC Dichtungseinsatz-Multi für Sparte Kommunikation – 2 Stk. massive Erdspeieße Ø 20 mm und Anschlussklemmen – 4 Stk. Doppelgewindeschellen – 3 Set MHC Abstandhalter-Duo – 3 Stk. Kabelschutzrohr-Endkappe-Solo mit Multi-Einsatz – 1 Stk. Kabelschutzrohr-Endkappe-Duo mit Multi-Einsatz – 4 Stk. Schrumpfschlauch Ø 100 – 50 / 500 mm 		
080041	MHC Mehrsparte 4-fach / 3 Meter Das Set MHC Mehrsparte 4-fach / 3 Meter beinhaltet die Grundausstattung und zusätzlich 4 x 3,0 m Kabelschutzrohre Ø 75 mm (außen)		30,80 kg
080042	MHC Mehrsparte 4-fach / 6 Meter Das Set MHC Mehrsparte 4-fach / 6 Meter beinhaltet die Grundausstattung und zusätzlich 4 x 6,0 m Kabelschutzrohre Ø 75 mm (außen)		36,68 kg
080043	MHC Mehrsparte 4-fach / 10 Meter Das Set MHC Mehrsparte 4-fach / 10 Meter beinhaltet die Grundausstattung und zusätzlich 4 x 10,0 m Kabelschutzrohre Ø 75 mm (außen)		46,76 kg
080016	MHC Mehrsparte 4-fach / 15 Meter Das Set MHC Mehrsparte 4-fach / 15 Meter beinhaltet die Grundausstattung und zusätzlich 4 x 15,0 m Kabelschutzrohre Ø 75 mm (außen)		55,76 kg

MHC Einsparte-Wand

auf der Baustelle flexibel auf die benötigte Wandstärke kürzbar

Art.Gr.
410

Art.-Nr.	Bezeichnung	VPE	Gewicht Set
080044	MHC Einsparte-Wand-Solo Das Set MHC Einsparte-Wand-Solo besteht aus: – 0,365 m Futterrohr (mit Bauzeitendeckeln) inkl. Mauerkragen und Längenskala – Connector für den Anschluss des Kabelschutzrohres – MHC Dichtungseinsatz-Solo – je 1 Set MHC Abstandhalter-Solo und -Duo – Kabelschutzrohr-Endkappe-Solo mit Multi-Einsatz	1 Set	3,78 kg
080045	MHC Einsparte-Wand-Multi Das Set MHC Einsparte-Wand-Multi besteht aus: – 0,365 m Futterrohr (mit Bauzeitendeckeln) inkl. Mauerkragen und Längenskala – Connector für den Anschluss des Kabelschutzrohres – MHC Dichtungseinsatz-Multi für Sparte Kommunikation – je 1 Set MHC Abstandhalter-Solo und -Duo – Kabelschutzrohr-Endkappe-Duo mit Multi-Einsatz – 1 Stk. Schrumpfschlauch Ø 100 – 50 / 500 mm	1 Set	3,88 kg



Die Längenskala ermöglicht ein passgenaues Ablängen auf die gewünschte Wandstärke



Das Futterrohr wird an der Schalung angebracht.



Eingeführte Medienleitung nach der Montage des Dichtungseinsatzes

NEW! Master-Home-Funnel (MHF)

Anschlussstrichter zum gas- und druckwasserdichten Einbau

Art.Gr.
410

Art.-Nr.	Bezeichnung	VPE	Gewicht Stück
080004	Master-Home-Funnel Anschlussstrichter zum Ausgleich eines Fallrohrversatzes, inkl. Trittschutzeinsatz und Libelle	1 Stück	1,05 kg

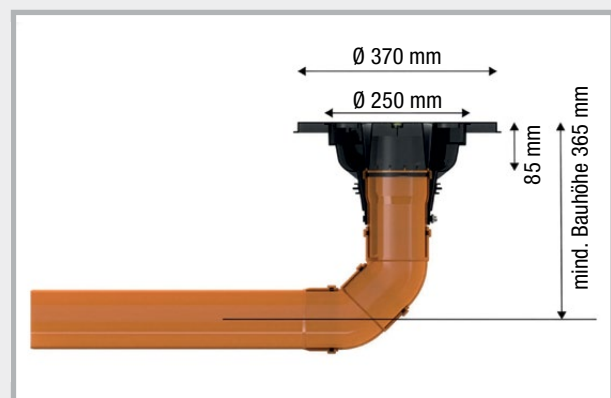
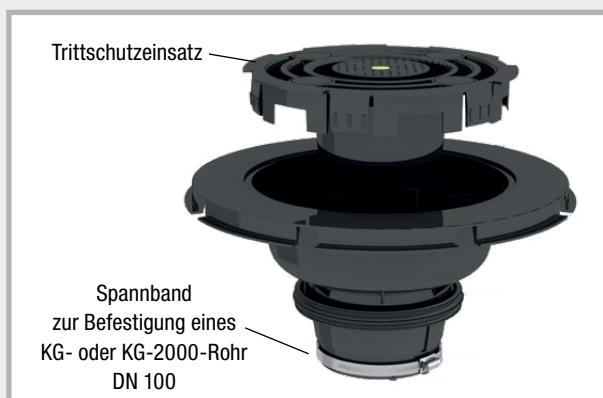

Zubehör Master-Home-Connect

 Art.Gr.
410

Art.-Nr.	Bezeichnung	VPE	Gewicht Stück	
080052	MHC Endkappe-Solo (Set) 1 Medienleitung: 4 - 40 mm	1 Set	0,25 kg Set	
080053	MHC Endkappe-Duo (Set) bis zu 2 Medienleitungen: je 4 - 25 mm	1 Set	0,25 kg Set	
080047	MHC Dichtungseinsatz-Multi bis zu 4 Medienleitungen: 2 x 4 - 25 mm + 2 x 10 mm	1 Stück	0,81 kg	
080046	MHC Dichtungseinsatz-Solo 1 Medienleitung: 4 - 40 mm	1 Stück	0,79 kg	
080050	MHC Abstandhalter-Solo	1 Set	0,02 kg Set	
080051	MHC Abstandhalter-Duo	1 Set	0,04 kg Set	
080012	Kabelschutzrohr Ø 75 mm	1 m	0,53 kg m	
080033	Folienflansch für MHC, 4-fach, Abmessung 800 x 250 mm, bauseitig konfektionierbar	1 Stück	0,47 kg	
080001	MHC Schrumpfschlauch-Set bestehend aus: - 4 Stk. Schrumpfschlauch à 500 mm - Schrumpfverhalten 2:1 (Ø 100 mm auf Ø 50 mm) - Temperaturbereich: -55°C bis +105°C	1 Set	0,33 kg	

Master-Home-Connect (MHC)

Einzelkomponenten



Futterrohr

Kunststoff-Futterrohr mit 0,6 m Länge und vormontiertem RONDO Base Mauerkragen, Connector Anschlussdichtung und Längenskala.

Der Mauerkragen dichtet den Übergang zwischen Beton und Futterrohr druckwasser- und gasdicht ab.

Über die Connector Anschlussdichtungen werden die Kabelschutzrohre DN 75 mm druckwasserdicht angeschlossen.



Kabelschutzrohr

Druckstabiles Schutzrohr DN 75 mm für im Erdreich verlegte Elektro-, Wasser- und Kommunikationsleitungen.

Das nach DIN EN 61386-24 mit N750 klassifizierte Schutzrohr bietet neben seiner hervorragenden Druckbeständigkeit perfekte Einzugsigenschaften durch die gleitfähige, grüne Innenschicht.

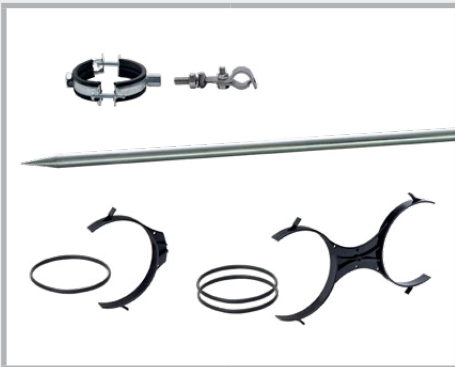

Befestigungsmaterial

Doppelgewindeschellen für die Positionierung mehrerer Kabelschutzrohre mit definiertem Abstand in Reihe oder als Paket.

Anschlussklemme für die Verbindung der Doppelgewindeschellen mit dem Erdspeiß.

Massiver Erdspeiß für die Positionierung der Doppelgewindeschellen im Baugrund.

MHC Abstandhalter-Solo und -Duo für die Verbindung und lotrechte Ausrichtung der Futterrohre.

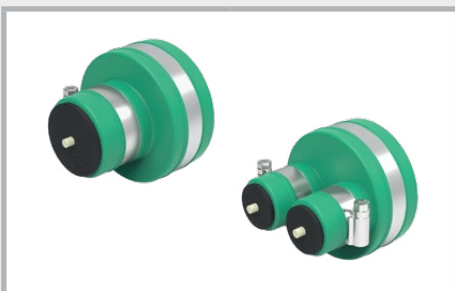

MHC Endkappen

Gummi-Abschlussdichtung für die Abdichtung der Kabelschutzrohrenden am Übergabepunkt.

Der Multi-Einsatz ermöglicht hier die Anpassung an die einzuführende Medienleitung.

MHC Endkappe-Solo (Set): 1 Medienleitung 4 – 40 mm

MHC Endkappe-Duo (Set): bis zu 2 Medienleitungen je 4 – 25 mm



MHC Dichtungseinsätze

Ringraumdichtung für die Abdichtung des Übergangs Futterrohr zur eingeführten Medienleitung.

Durch die auf das Medienrohr anpassbaren Multi-Einsätze lässt sich der Dichtungseinsatz auf alle gängigen Medienrohre anpassen.

MHC Dichtungseinsatz-Solo:

1 Medienleitung 4 - 40 mm

MHC Dichtungseinsatz-Multi:

bis zu 4 Medienleitungen 2 x 4 – 25 mm + 2 x 10 mm

Die 130 mm große Druckplatte überdeckt mit ihrem Überstand den Übergangsbereich zwischen Futterrohr und Fußbodenbelag.

Master-Home-Connect (MHC) Einbau

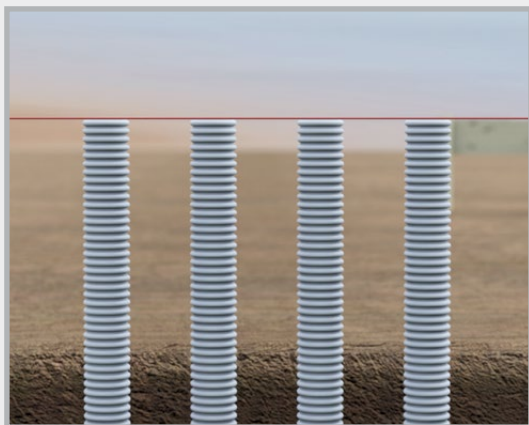

Verlegung Kabelschutzrohr

Die Kabelschutzrohre werden vom Übergabepunkt bis an die gewünschte Einführungsposition unter die Bodenplatte geführt und mit einem Biegeradius > 350 mm bis mindestens auf Höhe der Oberkante Bodenplatte geführt.

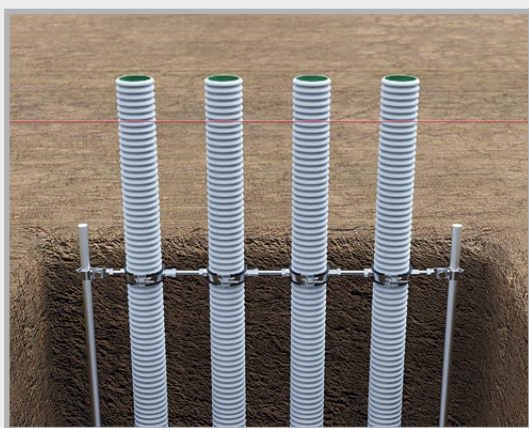

Befestigung Kabelschutzrohr

Die Kabelschutzrohre werden mittels der Doppelgewindeschellen in dem für den Einbau in Reihe definierten Abstand verbunden. Über die Anschlussklemme wird eine Verbindung der Doppelgewindeschellen beidseitig mit dem Erdspeiß hergestellt. Dieser wird vorher ins Erdreich eingetrieben.

Die Höhenposition der Anschlussklemme wird auf mind. 400 mm unter der Oberkante Bodenplatte positioniert und über die Schrauben fixiert.



Verschluss Kabelschutzrohr / Verfüllen

Die Enden der Kabelschutzrohre werden mit den mitgelieferten Bautenschutzdeckeln verschlossen.

Der Graben für die Kabelschutzrohre kann nun mit geeignetem Auffüllmaterial verfüllt und lagenweise verdichtet werden.



Montage MHC Futterrohr

Die Kabelschutzrohre werden nun 360 mm unter der Oberkante Bodenplatte abgeschnitten. Das mit dem Connector versehene Ende des MHC Futterrohres wird über das Ende des Kabelschutzrohres gestülpt und durch Anziehen der Metallschelle fixiert.

Die lotrechte Lage des Futterrohres ist zu diesem Zeitpunkt noch nicht relevant.

Master-Home-Connect (MHC)

Einbau



Verbindung MHC Futterrohre

Die MHC Futterrohre werden durch den Abstandhalter-Duo miteinander verbunden. Hierfür werden die Rohre in die Abstandhalter eingeklipst und über die mitgelieferten Gummispannbänder fixiert.

Die Abstandhalter werden auf der Höhe der oberen Bewehrungslage angeordnet.



Untergrund Bodenplatte

Im Anschluss kann der Untergrund für die Bodenplatte in Form einer Schotter- oder Kiesbettung hergestellt werden. Bei der Betonage einer Sauberkeitsschicht ist die MHC Hauseinführung abzustellen. Hierdurch bleibt die elastische Lagerung für die spätere lotrechte Ausrichtung bestehen.



Vorbereitung Bodenplatte

Die Randschalung der Bodenplatte wird gestellt. Die Bewehrung der Bodenplatte wird eingebracht.

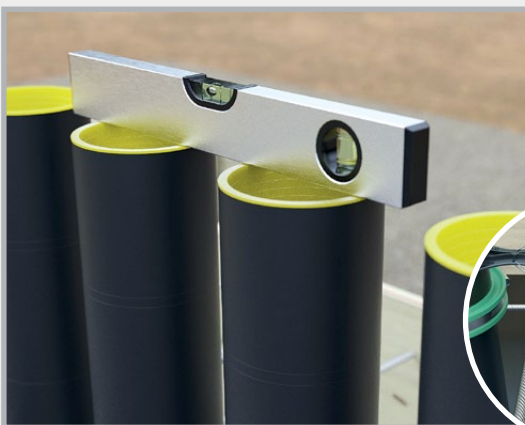

Lotrechte Ausrichtung / Betonage

Die MHC Futterrohre werden nach dem Einbringen der oberen Bewehrungslage lotrecht ausgerichtet.

Über die Fixierlöcher der Abstandhalter kann die lotrechte Position mittels Bindedraht an der oberen Bewehrungslage fixiert werden.

Nach Ausrichtung und Fixierung kann die Betonage der Bodenplatte vorgenommen werden.

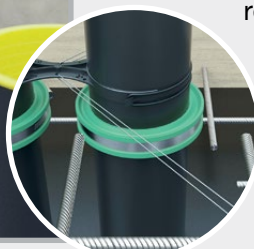

Master-Home-Connect (MHC)

Einbau



Anbindung Dampfsperre Bodenplatte

Für das MHC Hauseinführungssystem ist eine passende Folienflansch-Abdichtung aus 1,5 mm starker PVC-Folie für die Einbindung der flächigen Dampfsperre auf der Bodenplatte erhältlich. Diese ist werkseitig für die 4-fach Reihenanordnung konzipiert. Der Folienflansch wird von der Bauwerksinnenseite über die Futterrohre geschoben und mittels Spannbändern an den Rohrkörper gespannt. Die Flächenabdichtung wird an den Flansch angearbeitet. Beim Einsatz von weniger als 4 Futterrohren kann der Folienflansch bauseitig abgeschnitten werden.



Fußbodenaufbau

Der geplante Fußbodenaufbau, in der Regel bestehend aus Wärmedämmung, Trittschalldämmung, ggf. Fußbodenheizung, Estrich und Deckbelag, kann nun aufgebracht werden. Die Länge der Futterrohre ist für einen Fußbodenaufbau bis 250 mm Aufbauhöhe ausgelegt. Für ein optisch ansprechendes Ergebnis empfiehlt es sich bei Fußbodenaufbau < 250 mm die herausragenden Futterrohre auf Niveau Oberkante Fertigfußboden abzuschneiden. Dies kann vor oder nach dem Herstellen des Fußbodenaufbaus erfolgen.



Montage Endkappen / Einzug Medienleitungen

Am Übergabepunkt werden die Endkappen auf die Kabelschutzrohre aufgesteckt und die Medienleitungen werden eingezogen.

Endkappe Solo: 1 Medienleitung 4 – 40 mm

Endkappe Duo: 2 Medienleitungen jeweils 4 – 25 mm

Die Endkappen werden sowohl am Kabelschutzrohr wie auch an der Medienleitung mittels der mitgelieferten Spannschellen fixiert.



Montage MHC Dichtungseinsatz

Final werden von der Bauwerksinnenseite die MHC Dichtungseinsätze montiert:

MHC Dichtungseinsatz Solo: 1 Medienleitung 4 – 40 mm

MHC Dichtungseinsatz Multi:

bis zu 2 Medienleitungen 2 x 4 – 25 mm + 2 x 10 mm

Eine detaillierte Montageanleitung zur Anpassung auf die Medienleitung finden Sie auf www.mastertec.eu.

Futterrohre

Druckwasserdichte Aussparungs-
rohre für den schalungsbündigen
Einbau

Einfacher Einbau mit
der Fix Schalungshilfe



UniCut Futterrohr

Seite 122



FASO Futterrohre

Seite 123 – 125



WELLO Aktivfutterrohr

Seite 126



DURO Plus
Hochdruck-Futterrohr

Seite 127



MKD Kabeldurchführung

Seite 128



Zubehör Futterrohre
Verschlussdeckel + Anschlussdichtung
MASTERTEC Connector

Seite 129 – 130

Für die nachträgliche, fachgerechte Einführung von Rohren und Leitungen in Gebäude ist der Einsatz von Futterrohren unerlässlich. Die auf Wandstärke produzierten Einbauteile ermöglichen einen schalungsbündigen Einbau und gehen einen druckwasserdichten Verbund mit dem umliegenden Betonbauteil ein.

Es verbleibt eine kreisrunde Aussparung mit glatter Oberfläche in der Wand, durch welche nachträglich Rohre und Leitungen durchgeführt und mit MASTER-Ring Ringraumdichtungen oder MASTER-SEAL Gliederketten abgedichtet werden können.

UniCut Futterrohr

Das Futterrohr für die Lagerhaltung.
Mit 3 Produkten
24 Einbaumöglichkeiten

- Einsetzbar für Wandstärke 200 bis 500 mm
- Unkomplizierter bauseitiger Zuschnitt an Sägenut oder in Fixlänge
- Druckwasserdichte „Novo“ Wassersperre
- Spachtelflansch für den Anschluss der Außenabdichtung
- Passend für Ringraumdichtungen und Gliederketten
- Lieferung mit 2 Verschlussdeckeln



Lieferung mit
2 Verschlussdeckeln

Art.Gr.
430

Abmessungen

						Seite 110
Art.-Nr.	Bezeichnung		Wandstärke / Länge mm	VPE	Gewicht Stück	FIX Schalungs- hilfe mitbestellen
082504	UniCut Futterrohr DN 100	Fixlänge	200	1 Stück	0,87 kg	
082505	UniCut Futterrohr DN 100	Fixlänge	240	1 Stück	0,95 kg	
082506	UniCut Futterrohr DN 100	Fixlänge	250	1 Stück	0,97 kg	
082507	UniCut Futterrohr DN 100	Fixlänge	300	1 Stück	1,07 kg	
082508	UniCut Futterrohr DN 100	Fixlänge	350	1 Stück	1,17 kg	
082509	UniCut Futterrohr DN 100	Fixlänge	365	1 Stück	1,20 kg	
082511	UniCut Futterrohr DN 100	Fixlänge	400	1 Stück	1,27 kg	
082510	UniCut Futterrohr DN 100	Lagerlänge	500	1 Stück	1,42 kg	
082512	UniCut Futterrohr DN 150	Fixlänge	200	1 Stück	1,10 kg	
082513	UniCut Futterrohr DN 150	Fixlänge	240	1 Stück	1,22 kg	
082514	UniCut Futterrohr DN 150	Fixlänge	250	1 Stück	1,25 kg	
082516	UniCut Futterrohr DN 150	Fixlänge	300	1 Stück	1,40 kg	
082517	UniCut Futterrohr DN 150	Fixlänge	350	1 Stück	1,55 kg	
082518	UniCut Futterrohr DN 150	Fixlänge	365	1 Stück	1,59 kg	
082519	UniCut Futterrohr DN 150	Fixlänge	400	1 Stück	1,70 kg	
082515	UniCut Futterrohr DN 150	Lagerlänge	500	1 Stück	1,89 kg	
082521	UniCut Futterrohr DN 200	Fixlänge	200	1 Stück	1,33 kg	
082522	UniCut Futterrohr DN 200	Fixlänge	240	1 Stück	1,49 kg	
082523	UniCut Futterrohr DN 200	Fixlänge	250	1 Stück	1,53 kg	
082524	UniCut Futterrohr DN 200	Fixlänge	300	1 Stück	1,72 kg	
082525	UniCut Futterrohr DN 200	Fixlänge	350	1 Stück	1,92 kg	
082526	UniCut Futterrohr DN 200	Fixlänge	365	1 Stück	1,98 kg	
082527	UniCut Futterrohr DN 200	Fixlänge	400	1 Stück	2,12 kg	
082520	UniCut Futterrohr DN 200	Lagerlänge	500	1 Stück	2,35 kg	



Mit Sägenuten für den Baustellenzuschnitt



Mit Wassersperre

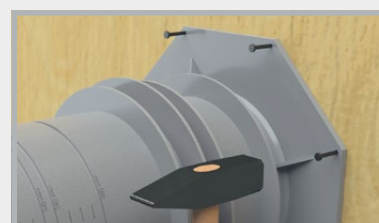

Befestigung über den Spachtelflansch

FASO Futterrohr



Futterrohr aus Faserzement für die Durchführung von Rohren und Kabeln

- Geprüft in Anlehnung an die WU-Richtlinie gegen drückendes und nicht drückendes Wasser
- Die Außenrillung verbindet sich homogen und wasserundurchlässig mit dem Beton. Es ist keine zusätzliche Außenabdichtung nötig.
- Durchmesser DN 50 bis DN 800 sofort in allen Längen ab Lager lieferbar
- Passend für Ringraumdichtungen und Gliederketten
- DN 50 bis DN 800 verlängerbar bis 1600 mm
Wir verwenden dazu den PROTECT BK 2K (Art.-Nr. 040100)



Sonderlängen

- DN 50 bis DN 400 mit Verschlussdeckel lieferbar, bitte mitbestellen.
- Wir teilen Ihnen mit, ob ein Versand mit Spedition oder Paketdienst erfolgt.

FASO Ø innen mm	Ø außen mm	Standardlängen												Seite 129 / 110
		200 mm	240 mm	250 mm	300 mm	350 mm	365 mm	400 mm	500 mm	600 mm	800 mm	1000 mm	1200 mm	Verschluss- deckel oder FIX Schalungshilfe mitbestellen
DN 50 Gewicht/Stk.	90	080020 1,82 kg	080021 2,18 kg	080022 2,27 kg	080023 2,73 kg	080024 3,18 kg	080025 3,32 kg	080026 3,64 kg	080027 4,55 kg	080028 5,46 kg	080029 7,27 kg	080030 9,09 kg	080031 10,91 kg	
DN 80 Gewicht/Stk.	120	080210 2,58 kg	080211 3,09 kg	080212 3,22 kg	080213 3,86 kg	080214 4,51 kg	080215 4,70 kg	080216 5,15 kg	080217 6,44 kg	080218 7,73 kg	080918 10,30 kg	080950 12,88 kg	080219 15,46 kg	
DN 100 Gewicht/Stk.	140	080220 3,39 kg	080221 4,07 kg	080222 4,24 kg	080223 5,09 kg	080224 5,94 kg	080225 6,19 kg	080226 6,78 kg	080227 8,48 kg	080228 10,18 kg	080921 13,33 kg	080952 16,96 kg	080229 20,35 kg	
DN 125 Gewicht/Stk.	165	080230 3,81 kg	080231 4,57 kg	080232 4,76 kg	080233 5,71 kg	080234 6,66 kg	080235 6,95 kg	080236 7,62 kg	080237 9,52 kg	080238 11,42 kg	080922 15,45 kg	080954 19,04 kg	080239 22,85 kg	
DN 150 Gewicht/Stk.	190	080240 4,32 kg	080241 5,18 kg	080242 5,40 kg	080243 6,48 kg	080244 7,56 kg	080245 7,88 kg	080246 8,64 kg	080247 10,80 kg	080248 12,96 kg	080924 17,27 kg	080956 21,59 kg	080249 25,91 kg	
DN 200 Gewicht/Stk.	250	080250 7,18 kg	080251 8,62 kg	080252 8,98 kg	080253 10,78 kg	080254 12,57 kg	080255 13,11 kg	080256 14,37 kg	080257 17,96 kg	080258 21,55 kg	080926 28,74 kg	080958 35,92 kg	080259 43,10 kg	
DN 250 Gewicht/Stk.	300	080260 8,94 kg	080261 10,73 kg	080262 11,17 kg	080263 13,41 kg	080264 15,64 kg	080265 16,31 kg	080266 17,88 kg	080267 22,35 kg	080268 26,82 kg	080928 35,76 kg	080960 44,70 kg	080269 53,64 kg	
DN 300 Gewicht/Stk.	350	080270 10,07 kg	080271 12,09 kg	080272 12,59 kg	080273 15,11 kg	080274 17,63 kg	080275 18,38 kg	080276 20,14 kg	080277 25,18 kg	080278 30,22 kg	080930 40,29 kg	080962 50,36 kg	080279 60,43 kg	
DN 350 Gewicht/Stk.	400	080280 11,59 kg	080281 13,91 kg	080282 14,49 kg	080283 17,39 kg	080284 20,28 kg	080285 21,15 kg	080286 23,18 kg	080287 28,98 kg	080288 34,77 kg	080932 46,36 kg	080964 57,96 kg	080289 69,55 kg	
DN 400 Gewicht/Stk.	460	080290 15,76 kg	080291 18,91 kg	080292 19,70 kg	080293 23,64 kg	080294 27,58 kg	080295 28,77 kg	080296 31,52 kg	080297 39,41 kg	080298 47,29 kg	080934 63,05 kg	080966 78,81 kg	080299 94,57 kg	
DN 450 Gewicht/Stk.	510	080300 18,08 kg	080301 21,70 kg	080302 22,60 kg	080303 27,12 kg	080304 31,64 kg	080305 33,00 kg	080306 36,16 kg	080307 45,20 kg	080308 54,24 kg	080936 72,33 kg	080968 90,41 kg	080309 108,49 kg	Keine Verschlussdeckel lieferbar DN 450 – DN 800
DN 500 Gewicht/Stk.	570	080310 23,70 kg	080311 28,44 kg	080312 29,63 kg	080313 35,56 kg	080314 41,48 kg	080315 43,26 kg	080316 47,41 kg	080317 59,26 kg	080318 71,11 kg	080938 94,82 kg	080970 118,52 kg	080319 142,22 kg	
DN 600 Gewicht/Stk.	670	080320 28,32 kg	080321 33,98 kg	080322 35,39 kg	080323 42,47 kg	080324 49,55 kg	080325 51,67 kg	080326 56,63 kg	080327 70,79 kg	080328 84,94 kg	080940 113,26 kg	080972 141,57 kg	080329 169,88 kg	
DN 700 Gewicht/Stk.	780	080330 38,22 kg	080331 45,86 kg	080332 47,77 kg	080333 57,32 kg	080334 66,88 kg	080335 69,74 kg	080336 76,43 kg	080337 95,54 kg	080338 114,65 kg	080942 152,86 kg	080974 191,08 kg	080339 229,29 kg	
DN 800 Gewicht/Stk.	880	080340 42,17 kg	080341 50,61 kg	080342 52,72 kg	080343 63,26 kg	080344 73,80 kg	080345 76,96 kg	080346 84,35 kg	080347 105,43 kg	080348 126,52 kg	080944 168,69 kg	080976 210,86 kg	080349 253,03 kg	

FASO Futterrohr geteilt



Bei bereits verlegten Medienleitungen können die FASO Futterrohre in geteilter Ausführung nachträglich eingebaut und verklebt werden.

- Gegen drückendes und nicht drückendes Wasser
- Durchmesser DN 50 bis DN 400 sofort lieferbar

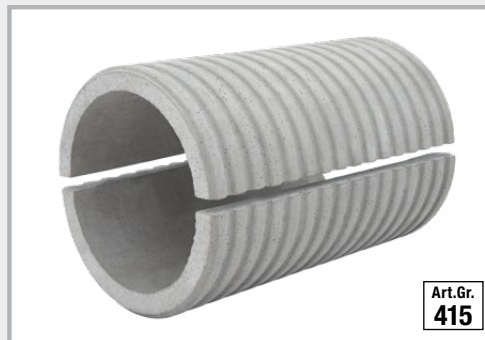

Art.Gr.
415

FASO geteilt	Ø innen mm	Ø außen mm	Standardlängen										
			200 mm	240 mm	250 mm	300 mm	350 mm	365 mm	400 mm	500 mm	600 mm	800 mm	1000 mm
DN 50 Gewicht/Stk.	90	080020T 1,82 kg	080021T 2,18 kg	080022T 2,27 kg	080023T 2,73 kg	080024T 3,18 kg	080025T 3,32 kg	080026T 3,64 kg	080027T 4,55 kg	080028T 5,46 kg	080029T 7,27 kg	080030T 9,09 kg	080031T 10,91 kg
DN 80 Gewicht/Stk.		120	080210T 2,58 kg	080211T 3,09 kg	080212T 3,22 kg	080213T 3,86 kg	080214T 4,51 kg	080215T 4,70 kg	080216T 5,15 kg	080217T 6,44 kg	080218T 7,73 kg	080918T 10,30 kg	080950T 12,88 kg
DN 100 Gewicht/Stk.	140		080220T 3,39 kg	080221T 4,07 kg	080222T 4,24 kg	080223T 5,09 kg	080224T 5,94 kg	080225T 6,19 kg	080226T 6,78 kg	080227T 8,48 kg	080228T 10,18 kg	080921T 13,33 kg	080952T 16,96 kg
DN 125 Gewicht/Stk.		165	080230T 3,81 kg	080231T 4,57 kg	080232T 4,76 kg	080233T 5,71 kg	080234T 6,66 kg	080235T 6,95 kg	080236T 7,62 kg	080237T 9,52 kg	080238T 11,42 kg	080922T 15,45 kg	080954T 19,04 kg
DN 150 Gewicht/Stk.	190		080240T 4,32 kg	080241T 5,18 kg	080242T 5,40 kg	080243T 6,48 kg	080244T 7,56 kg	080245T 7,88 kg	080246T 8,64 kg	080247T 10,80 kg	080248T 12,96 kg	080924T 17,27 kg	080956T 21,59 kg
DN 200 Gewicht/Stk.		250	080250T 7,18 kg	080251T 8,62 kg	080252T 8,98 kg	080253T 10,78 kg	080254T 12,57 kg	080255T 13,11 kg	080256T 14,37 kg	080257T 17,96 kg	080258T 21,55 kg	080926T 28,74 kg	080958T 35,92 kg
DN 250 Gewicht/Stk.	300		080260T 8,94 kg	080261T 10,73 kg	080262T 11,17 kg	080263T 13,41 kg	080264T 15,64 kg	080265T 16,31 kg	080266T 17,88 kg	080267T 22,35 kg	080268T 26,82 kg	080928T 35,76 kg	080960T 44,70 kg
DN 300 Gewicht/Stk.		350	080270T 10,07 kg	080271T 12,09 kg	080272T 12,59 kg	080273T 15,11 kg	080274T 17,63 kg	080275T 18,38 kg	080276T 20,14 kg	080277T 25,18 kg	080278T 30,22 kg	080930T 40,29 kg	080962T 50,36 kg
DN 350 Gewicht/Stk.	400		080280T 11,59 kg	080281T 13,91 kg	080282T 14,49 kg	080283T 17,39 kg	080284T 20,28 kg	080285T 21,15 kg	080286T 23,18 kg	080287T 28,98 kg	080288T 34,77 kg	080932T 46,36 kg	080964T 57,96 kg
DN 400 Gewicht/Stk.		460	080290T 15,76 kg	080291T 18,91 kg	080292T 19,70 kg	080293T 23,64 kg	080294T 27,58 kg	080295T 28,77 kg	080296T 31,52 kg	080297T 39,41 kg	080298T 47,29 kg	080934T 63,05 kg	080966T 78,81 kg
DN 500 Gewicht/Stk.	570		080310T 23,70 kg	080311T 28,44 kg	080312T 29,63 kg	080313T 35,56 kg	080314T 41,48 kg	080315T 43,26 kg	080316T 47,41 kg	080317T 59,26 kg	080318T 71,11 kg	080938T 94,82 kg	080970T 118,52 kg



1

1. Mitgelieferte Abstandhalter auf die Schnittkante der unteren Schale legen und PROTECT Easy 1K (Art.-Nr. 040030) auf die Schnittkanten aufbringen (Verbrauch: beidseitig ca. 150 g/m). Der Betonkleber PROTECT Easy 1K muss zusätzlich bestellt werden.



2

2. Die Oberschale auflegen und andrücken, so dass sich der Kleber aus der Fuge drückt. Dabei ist darauf zu achten, dass die Abstandhalter in ihrer Position bleiben. Die Fugen im Inneren des Futterrohrs glatt ziehen, um eine saubere Fläche für den evtl. Einbau einer Ringraumdichtung zu erhalten.



PROTECT Easy 1K

PROTECT Easy 1K (Art.-Nr. 040030)
Einkomponentiger Betonkleber auf Polymerbasis

Für die wasserundurchlässige Verklebung von geteilten FASO Futterrohren. **Sie finden den Kleber auf Seite 104 in unserem Gesamtkatalog.**



FASO Futterrohr mit montiertem Flansch

- Gegen drückendes und nicht drückendes Wasser
- Mit Klebeflansch nach DIN 18533
- In Verbindung mit folgenden Abdichtungsstoffen einsetzbar:
 - Dickbeschichtung
 - Dichtungsschlämme
 - Alle gängigen Außenabdichtungen
 - Anbindung Frischbetonverbundfolie mittels Flüssigkunststoff



Seite 129 / 110

FASO Ø innen mm	Flansch Abmessungen: Außendurchmesser x Stärke	Flansch- über- stand mm	Standardlängen										Verschluss- deckel oder FIX Schalungshilfe mitbestellen
			200 mm	240 mm	250 mm	300 mm	350 mm	365 mm	400 mm	500 mm	600 mm		
DN 50 Gewicht/Stk.	250 x 12,5 mm	100	080020F 2,42 kg	080021F 2,78 kg	080022F 2,87 kg	080023F 3,33 kg	080024F 3,78 kg	080025F 3,92 kg	080026F 4,24 kg	080027F 5,15 kg	080028F 6,06 kg		
DN 80 Gewicht/Stk.	250 x 12,5 mm	85	080210F 3,13 kg	080211F 3,64 kg	080212F 3,77 kg	080213F 4,41 kg	080214F 5,06 kg	080215F 5,25 kg	080216F 5,70 kg	080217F 6,99 kg	080218F 8,28 kg		
DN 100 Gewicht/Stk.	300 x 12,5 mm	100	080220F 4,19 kg	080221F 4,87 kg	080222F 5,04 kg	080223F 5,89 kg	080224F 6,74 kg	080225F 6,99 kg	080226F 7,58 kg	080227F 9,28 kg	080228F 10,98 kg		
DN 125 Gewicht/Stk.	325 x 12,5 mm	100	080230F 4,71 kg	080231F 5,47 kg	080232F 5,66 kg	080233F 6,61 kg	080234F 7,56 kg	080235F 7,85 kg	080236F 8,52 kg	080237F 10,42 kg	080238F 12,32 kg		
DN 150 Gewicht/Stk.	350 x 12,5 mm	100	080240F 5,32 kg	080241F 6,18 kg	080242F 6,40 kg	080243F 7,48 kg	080244F 8,56 kg	080245F 8,88 kg	080246F 9,64 kg	080247F 11,80 kg	080248F 13,96 kg		
DN 200 Gewicht/Stk.	400 x 12,5 mm	100	080250F 8,38 kg	080251F 9,82 kg	080252F 10,18 kg	080253F 11,98 kg	080254F 13,77 kg	080255F 14,31 kg	080256F 15,57 kg	080257F 19,16 kg	080258F 22,75 kg		
DN 250 Gewicht/Stk.	450 x 12,5 mm	100	080260F 10,34 kg	080261F 12,13 kg	080262F 12,57 kg	080263F 14,81 kg	080264F 17,04 kg	080265F 17,71 kg	080266F 19,28 kg	080267F 23,75 kg	080268F 28,22 kg		
DN 300 Gewicht/Stk.	500 x 12,5 mm	100	080270F 11,67 kg	080271F 13,69 kg	080272F 14,19 kg	080273F 16,71 kg	080274F 19,23 kg	080275F 19,98 kg	080276F 21,74 kg	080277F 26,78 kg	080278F 31,82 kg		

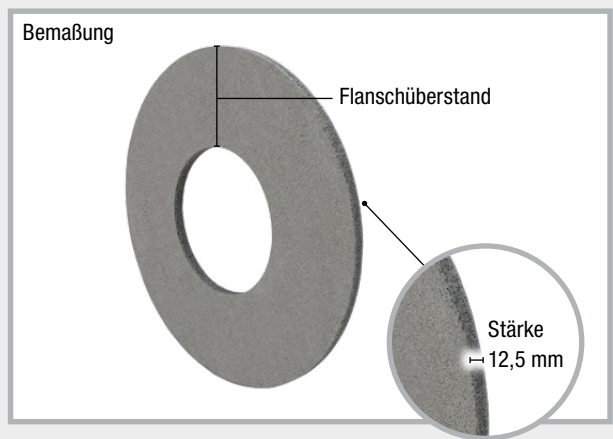
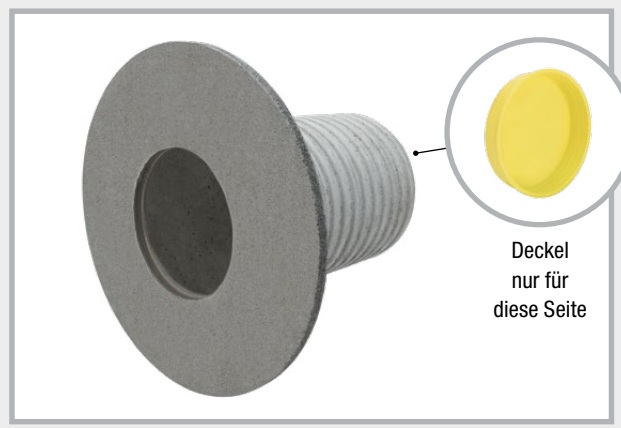

Der Flansch wird bei uns auf das gewünschte Futterrohr aufgebracht.

WELLO Aktivfutterrohr



Art.Gr.
404

Wo es nicht möglich ist mit Mauerkragern zu arbeiten, werden Futterrohre eingebaut, durch die später das Mediumrohr wasserdicht ins Bauwerk geführt wird. Das kostengünstige PE-Futterrohr ist in den Durchmessern 100 bis 400 mm kurzfristig ab Lager lieferbar. Das Rohr ist innen glatt. Die wellige Außenseite verkrallt sich mit dem Beton, zwei mittig umlaufend aufgebrachte Quellbänder verhindern zusätzlich, dass Wasser ins Bauwerk gelangt.



Geprüft auf Dichtigkeit bis 20 m Wassersäule

WELLO Ø innen mm	Standardlängen									Seite 129 / 110 Verschlussdeckel oder FIX Schalungshilfe mitbestellen
	200 mm	240 mm	250 mm	300 mm	350 mm	365 mm	400 mm	500 mm	600 mm	
DN 100 Gewicht/Stk.	080130 0,17 kg	080131 0,19 kg	080132 0,20 kg	080133 0,23 kg	080134 0,26 kg	080135 0,26 kg	080136 0,28 kg	080137 0,34 kg	080138 0,40 kg	
DN 125 Gewicht/Stk.	080140 0,26 kg	080141 0,30 kg	080142 0,31 kg	080143 0,36 kg	080144 0,41 kg	080145 0,42 kg	080146 0,46 kg	080147 0,56 kg	080148 0,65 kg	
DN 150 Gewicht/Stk.	080150 0,29 kg	080151 0,33 kg	080152 0,35 kg	080153 0,40 kg	080154 0,45 kg	080155 0,47 kg	080156 0,51 kg	080157 0,62 kg	080158 0,72 kg	
DN 200 Gewicht/Stk.	080160 0,57 kg	080161 0,66 kg	080162 0,68 kg	080163 0,80 kg	080164 0,92 kg	080165 0,95 kg	080166 1,03 kg	080167 1,27 kg	080168 1,50 kg	
*DN 250 Gewicht/Stk.	080170 0,86 kg	080171 1,01 kg	080172 1,04 kg	080173 1,23 kg	080174 1,41 kg	080175 1,46 kg	080176 1,59 kg	080177 1,96 kg	080178 2,33 kg	
DN 300 Gewicht/Stk.	080180 1,20 kg	080181 1,41 kg	080182 1,46 kg	080183 1,72 kg	080184 1,99 kg	080185 2,06 kg	080186 2,25 kg	080187 2,77 kg	080188 3,30 kg	
*DN 350 Gewicht/Stk.	080190 1,67 kg	080191 1,97 kg	080192 2,05 kg	080193 2,42 kg	080194 2,80 kg	080195 2,91 kg	080196 3,17 kg	080197 3,92 kg	080198 4,67 kg	
DN 400 Gewicht/Stk.	080200 2,10 kg	080201 2,48 kg	080202 2,57 kg	080203 3,04 kg	080204 3,52 kg	080205 3,66 kg	080206 3,99 kg	080207 4,94 kg	080208 5,89 kg	

Sonderlängen: Es sind alle Zwischengrößen lieferbar.
Maximale Futterrohlänge 2000 mm

* DN 250 + DN 350 Abdichtung nur mit Gliederkette

Wir empfehlen den Einbau mit Verschlussdeckeln

DURO Plus Hochdruck-Futterrohr

 Art.Gr.
403

DURO Plus sind hochdruckbeständige Futterrohre für die sichere und dauerhafte Durchleitung von Rohren und Leitungen in Gebäude. Werkseitig werden die Futterrohre mit einem Dichtkragen versehen, der einem Wasserdruck bis 70 m Wassersäule standhält und zuverlässig vor Radoneintritt schützt.

Die Durchmesser DN 50 bis DN 300 sind innerhalb weniger Tage lieferbar. Bitte geben Sie an, ob die Futterrohre mit oder ohne Deckel geliefert werden sollen.

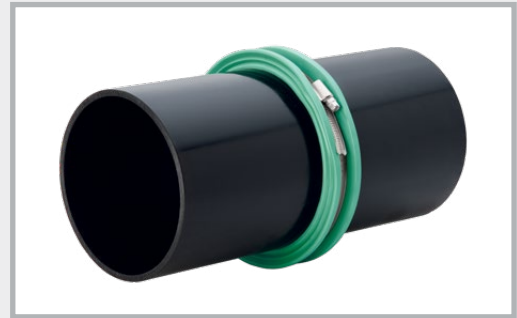

DURO Ø innen mm	Ø außen mm	Standardlängen												Seite 129 / 110 Verschluss- deckel oder FIX Schalungshilfe mitbestellen
		200 mm	240 mm	250 mm	300 mm	350 mm	365 mm	400 mm	500 mm	600 mm	800 mm	1000 mm	1200 mm	
DN 50 Gewicht/Stk.	54	090010 0,35 kg	090013 0,37 kg	090016 0,38 kg	090019 0,40 kg	090022 0,42 kg	090025 0,43 kg	090028 0,45 kg	090031 0,49 kg	090034 0,54 kg	090037 0,63 kg	090040 0,73 kg	090043 0,82 kg	
DN 80 Gewicht/Stk.	85	090050 0,31 kg	090053 0,35 kg	090056 0,36 kg	090059 0,41 kg	090062 0,46 kg	090065 0,47 kg	090068 0,51 kg	090071 0,60 kg	090074 0,70 kg	090077 0,89 kg	090080 1,09 kg	090083 1,28 kg	
DN 100 Gewicht/Stk.	110	090110 0,67 kg	090113 0,76 kg	090116 0,79 kg	090119 0,91 kg	090122 1,04 kg	090125 1,07 kg	090128 1,16 kg	090131 1,41 kg	090134 1,65 kg	090137 2,15 kg	090140 2,64 kg	090143 3,13 kg	
DN 125 Gewicht/Stk.	137	090150 0,78 kg	090153 0,90 kg	090156 0,93 kg	090159 1,08 kg	090162 1,23 kg	090165 1,27 kg	090168 1,38 kg	090171 1,67 kg	090174 1,97 kg	090177 2,56 kg	090180 3,16 kg	090183 3,75 kg	
DN 150 Gewicht/Stk.	162	090210 0,91 kg	090213 1,05 kg	090216 1,08 kg	090219 1,26 kg	090222 1,44 kg	090225 1,49 kg	090228 1,61 kg	090231 1,97 kg	090234 2,32 kg	090237 3,03 kg	090240 3,73 kg	090243 4,44 kg	
DN 200 Gewicht/Stk.	214	090250 1,44 kg	090253 1,68 kg	090256 1,74 kg	090259 2,03 kg	090262 2,32 kg	090265 2,41 kg	090268 2,62 kg	090271 3,20 kg	090274 3,79 kg	090277 4,96 kg	090280 6,14 kg	090283 7,31 kg	
DN 250 Gewicht/Stk.	264	090310 1,71 kg	090313 2,00 kg	090316 2,07 kg	090319 2,42 kg	090322 2,77 kg	090325 2,88 kg	090328 3,13 kg	090331 3,83 kg	090334 4,54 kg	090337 5,95 kg	090340 7,37 kg	090343 8,78 kg	
DN 300 Gewicht/Stk.	316	090350 2,57 kg	090353 3,00 kg	090356 3,11 kg	090359 3,66 kg	090362 4,21 kg	090365 4,37 kg	090368 4,75 kg	090371 5,85 kg	090374 6,94 kg	090377 9,13 kg	090380 11,31 kg	090383 13,50 kg	

Sonderlängen: Es sind alle Zwischengrößen lieferbar.
Längen bis 3000 mm lieferbar.

Wir empfehlen den Einbau mit Verschlussdeckeln



Fertigung nach Ihren Vorgaben möglich

MASTERTEC Kabeldurchführung MKD 150



Bleiben Sie flexibel mit der Kabeldurchführung MKD 150

Die Kabeldurchführung MKD 150 wird in Wandstärke produziert und setzt sich aus 2 Dichtpackungen, einer werkseitig montierten Hochdruckwassersperre und einem bis 25 m Wassersäule druckdichten Verschlussdeckel zusammen. Die Bajonettanschlüsse sind kompatibel mit allen gängigen Systemen.

- Flexibler Anschluss von Leitungen bei Neubauten
- Abdichtung durch RONDO Base Mauerkragen
- Stabile Ausführung durch Vollwandmaterial
- Kompatibel mit allen gängigen Systemen

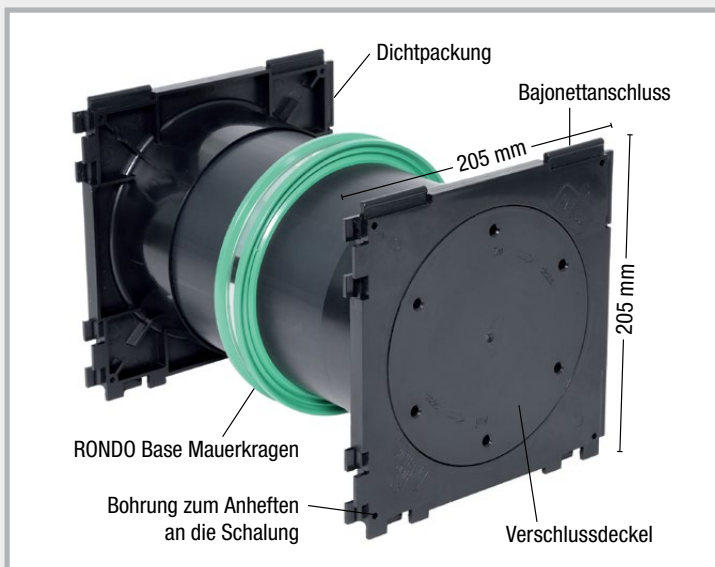

Wir empfehlen die Abdichtung mit Ringraumdichtungen. Mit diesem System erzielen Sie die höchsten Druckbeständigkeiten.

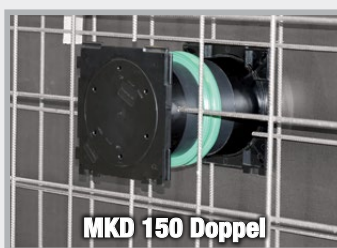



MKD 150 Doppel
Dichtpackung auf beiden Seiten



MKD 150 Einfach
Dichtpackung auf einer Seite,
Verschlussdeckel auf der anderen

Lieferprogramm

Art.Gr.
411

MKD 150 – Ausführung Doppel				MKD 150 – Ausführung Einfach			
Art.-Nr.	Wandstärke	VPE	Gewicht Stück	Art.-Nr.	Wandstärke	VPE	Gewicht Stück
162410	180 mm	1 Stk.	1,30 kg	162460	180 mm	1 Stk.	1,10 kg
162415	200 mm	1 Stk.	1,40 kg	162465	200 mm	1 Stk.	1,20 kg
162420	240 mm	1 Stk.	1,50 kg	162470	240 mm	1 Stk.	1,30 kg
162425	250 mm	1 Stk.	1,60 kg	162475	250 mm	1 Stk.	1,40 kg
162430	300 mm	1 Stk.	1,70 kg	162480	300 mm	1 Stk.	1,50 kg
162435	350 mm	1 Stk.	1,90 kg	162485	350 mm	1 Stk.	1,70 kg
162440	365 mm	1 Stk.	1,95 kg	162490	365 mm	1 Stk.	1,80 kg
162445	400 mm	1 Stk.	2,10 kg	162495	400 mm	1 Stk.	1,90 kg
162400	Schlüssel zum Öffnen des Verschlussdeckels						

Weitere Wandstärken auf Anfrage

MASTER-RING Ringraumdichtungen auf Anfrage. Wir benötigen von Ihnen die Außendurchmesser der Leitungen und Rohre, die durchgeführt werden.

Zubehör für Futterrohre

Verschlussdeckel + Schalungshilfe für Futterrohre

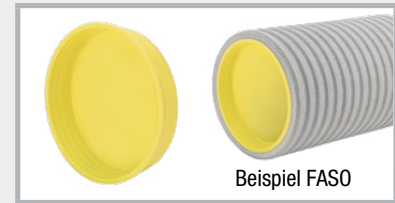

Art.Gr.
452

	Durchmesser mm									
	50	80	100	125	150	200	250	300	350	400
Art.-Nr.	090403	090401	090400	090402	090404	090406	090408	090410	090412	090414
Gewicht/Stk.	0,005 kg	0,02 kg	0,02 kg	0,03 kg	0,05 kg	0,08 kg	0,12 kg	0,13 kg	0,40 kg	0,45 kg

KG-Muffenring für KG-Rohrdurchführungen Typ Fließrichtung

Art.Gr.
451

Art.-Nr.	Typ	VPE	Gewicht / Stück
080476	MFR 110	1 Stück	0,05 kg
080477	MFR 125	1 Stück	0,06 kg
080478	MFR 160	1 Stück	0,08 kg
080479	MFR 200	1 Stück	0,13 kg



Folienflansch Solo

für Futterrohre,
Druckwasserprüfung bis 14 m Wassersäule,
Abmessung 50 x 50 cm, inkl. Montageband

Art.Gr.
453

	Durchmesser Futterrohr in mm					
	50	80	100	125	150	200
Art. Nr.	090388	090389	090390	090391	090392	090393
Gewicht/Stk.	0,19 kg	0,20 kg	0,43 kg	0,45 kg	0,47 kg	0,70 kg



Folienflansch aus PVC-Folie 1,5 mm, öl- und bitumenbeständig, schweißbar mit dem Heißluftföhn, klebbar mit Quellschweißmittel



Passend für WELLO-, FASO-, DURO-, KG- und KG 2000-Futterrohre



Folienflansch Solo fertig montiert

Für die Fixierung des Folienflanschs am Bauteil empfehlen wir den Quellbandkleber POWER (Art.-Nr. 010052) auf Seite 12 des Gesamtkatalogs.

Auch zur Sanierung oder für den nachträglichen Einbau geeignet.



MASTERTEC Connector



Anschlussdichtung

Mit der MASTERTEC Connector-Anschlussdichtung lassen sich gewellte Kabelschutzrohre (Wellrohre) oder KG-Rohre fachgerecht an Kernbohrungen oder Futterrohre anschließen.

- Druckwasserdicht: Wellrohr: bis 10 m Wassersäule
KG-Rohr: bis 20 m Wassersäule
- Einfache Montage
- Abgestimmt auf gängige Wellrohr-Außendurchmesser und KG-Rohr \varnothing 110 mm



Abmessungen

Art.Gr.
431

Art.-Nr.	Typ	\varnothing Futterrohr / Kernbohrung	\varnothing Anschlussrohr	VPE	Gewicht Stück
090850	MC 100 / 75 W	100 mm	Wellrohr \varnothing 75 mm	1 Stk.	0,57 kg
090852	MC 150 / 90 W	150 mm	Wellrohr \varnothing 90 mm	1 Stk.	1,01 kg
090854	MC 150 / 110 W	150 mm	Wellrohr \varnothing 110 mm	1 Stk.	0,91 kg
090856	MC 150 / 110 KG	150 mm	KG-Rohr \varnothing 110 mm	1 Stk.	0,88 kg

Einbau mit Wellrohr

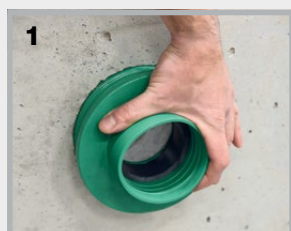

1. Die Anschlussdichtung in der Kernbohrung / im Futterrohr positionieren ...

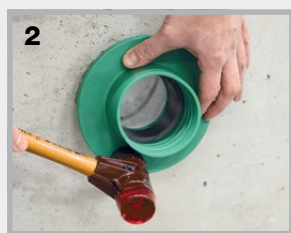

2. ... und mit einem Gummihammer komplett einschlagen.

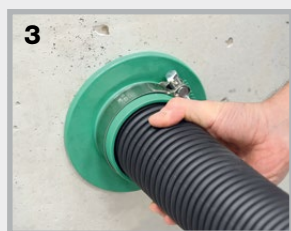

3. Die Spanschelle über die Anschlussdichtung legen und das Anschlussrohr bis zum Anschlag einschieben.

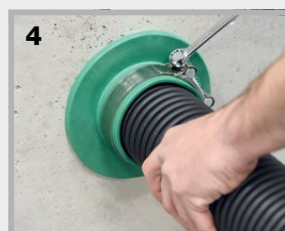

4. Mit einem Ringschlüssel die Spannstelle handfest anziehen.

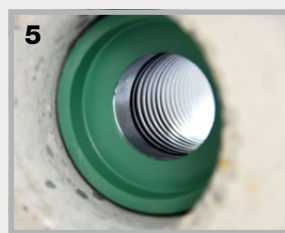

5. Das Kabelschutzrohr ist nun druckwasserdicht an die Kernbohrung oder das Futterrohr angeschlossen.

Einbau mit KG - Rohr

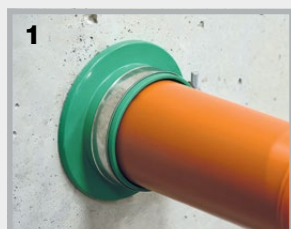

1. Der Einbau erfolgt in gleicher Weise wie beim Kabelschutzrohr.



2. Das KG-Rohr komplett durch die Dichtung schieben und die Spanschelle mit einem Ringschlüssel handfest anziehen.

Ringraumdichtungen, Gliederketten + FLEX 2000

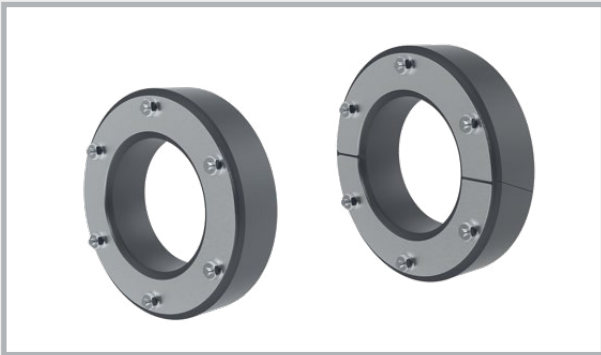

MASTER-RING
Ringraumdichtung

Seite 132 – 133

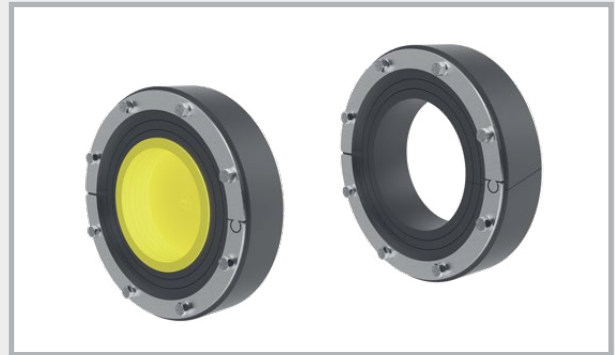

MASTER-RING Multi

Seite 134 – 135



MASTER-RING Multi Mehrfach

Seite 136



MASTER-RING Blindstopfen

Seite 137

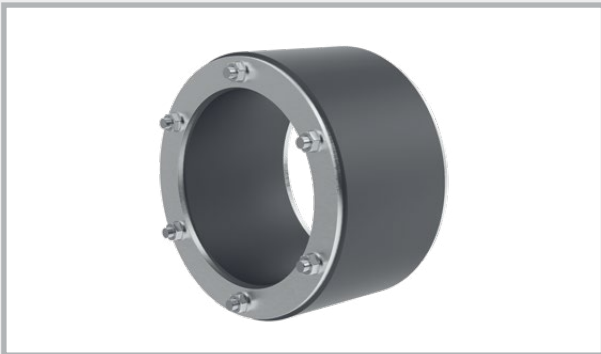

MASTER-RING Supersoft

Seite 138



MASTER-RING Mehrfach

Seite 139



MASTER-SEAL
Gliederkettenabdichtung

Seite 140 – 141



FLEX 2000

Seite 142

MASTER-RING Ringraumdichtungen geschlossen / geteilt



Dichtungseinsätze für Futterrohre und Kernbohrungen

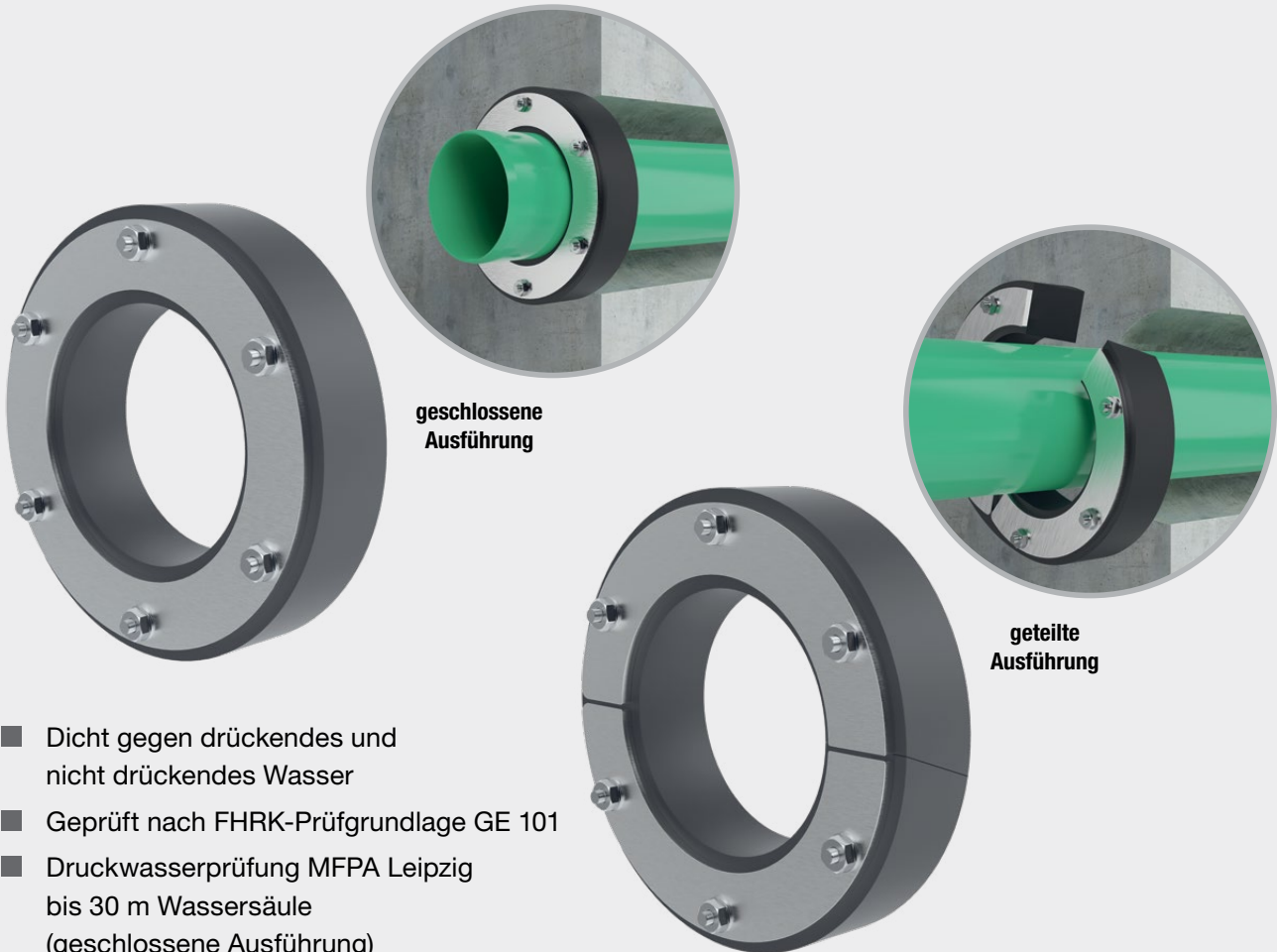

geschlossene
Ausführung

geteilte
Ausführung

- Dicht gegen drückendes und nicht drückendes Wasser
- Geprüft nach FHRK-Prüfgrundlage GE 101
- Druckwasserprüfung MFPA Leipzig bis 30 m Wassersäule (geschlossene Ausführung)
- Druckwasserprüfung MFPA Leipzig bis 30 m Wassersäule (geteilte Ausführung)
- EPDM-Gummi mit 40 mm Dichtbreite
- Gasdicht gemäß FHRK GE 101
- Pressplatten und Schrauben aus VA-Edelstahl
- Gemäß WU-Richtlinie des DAfStb: Beanspruchungsklasse 1+2
- Nenndurchmesser Futterrohr bzw. Kernbohrung $-1/+2$ mm
- Radondicht

Maximale Drehmomente

Muttern	Schlüsselweite	Max. Drehmoment
M 6	10	6 Nm
M 8	13	10 Nm

MASTER-RING Ringraumdichtungen

Futterrohr / Kernbohrung (Nenndurchmesser -1/+2) in mm	Medien- leitung in mm	Gewicht Stück	MASTER-RING	MASTER-RING
			geschlossene Ausführung	geteilte Ausführung
			Art.Gr. 440	Art.Gr. 441
			Art.-Nr.	Art.-Nr.
50 (49 – 52)	8 – 11	0,30 kg	120080	
80 (79 – 82)	20 – 22	0,45 kg	120094	120094T
	25 – 27	0,45 kg	120100	120100T
	32 – 35	0,40 kg	120101	120101T
	36 – 40	0,35 kg	120105	120105T
	49 – 50	0,35 kg	120095	
100 (99 – 102)	17 – 21	0,65 kg	120107	
	22 – 26	0,65 kg	120110	
	32 – 35	0,65 kg	120112	120112T
	36 – 40	0,60 kg	120115	120115T
	48 – 51	0,50 kg	120125	120125T
	62 – 63	0,50 kg	120130	120130T
125 (124 – 127)	62 – 64	0,80 kg	120145	120145T
	73 – 75	0,75 kg	120150	120150T
150 (149 – 152)	49 – 50	1,45 kg	120152	
	61 – 64	1,35 kg	120153	
	74 – 77	1,20 kg	120155	
	88 – 91	1,15 kg	120160	120160T
	108 – 110	0,90 kg	120170	120170T
200 (199 – 202)	86 – 90	2,35 kg	120172	
	108 – 112	2,00 kg	120175	120175T
	123 – 126	1,60 kg	120180	120180T
	133 – 136	1,60 kg	120185	
	137 – 141	1,55 kg	120190	
	159 – 160	1,40 kg	120192	120192T
250 (249 – 252)	137 – 141	3,00 kg	120195	
	158 – 162	2,75 kg	120205	120205T
	178 – 181	2,15 kg	120210	
	199 – 200	1,85 kg	120216	120216T
300 (299 – 302)	158 – 162	4,40 kg	120224	
	200 – 204	3,35 kg	120225	
	224 – 226	3,10 kg	120230	
	249 – 250	2,80 kg	120231	
350 (349 – 352)	224 – 225	4,90 kg	120235	
	249 – 253	4,00 kg	120240	
	278 – 280	3,00 kg	120242	
400 (399 – 402)	279 – 280	6,50 kg	120245	
	312 – 316	4,55 kg	120260	

MASTER-RING Multi

Ringraumdichtungen mit Zwiebeltechnik

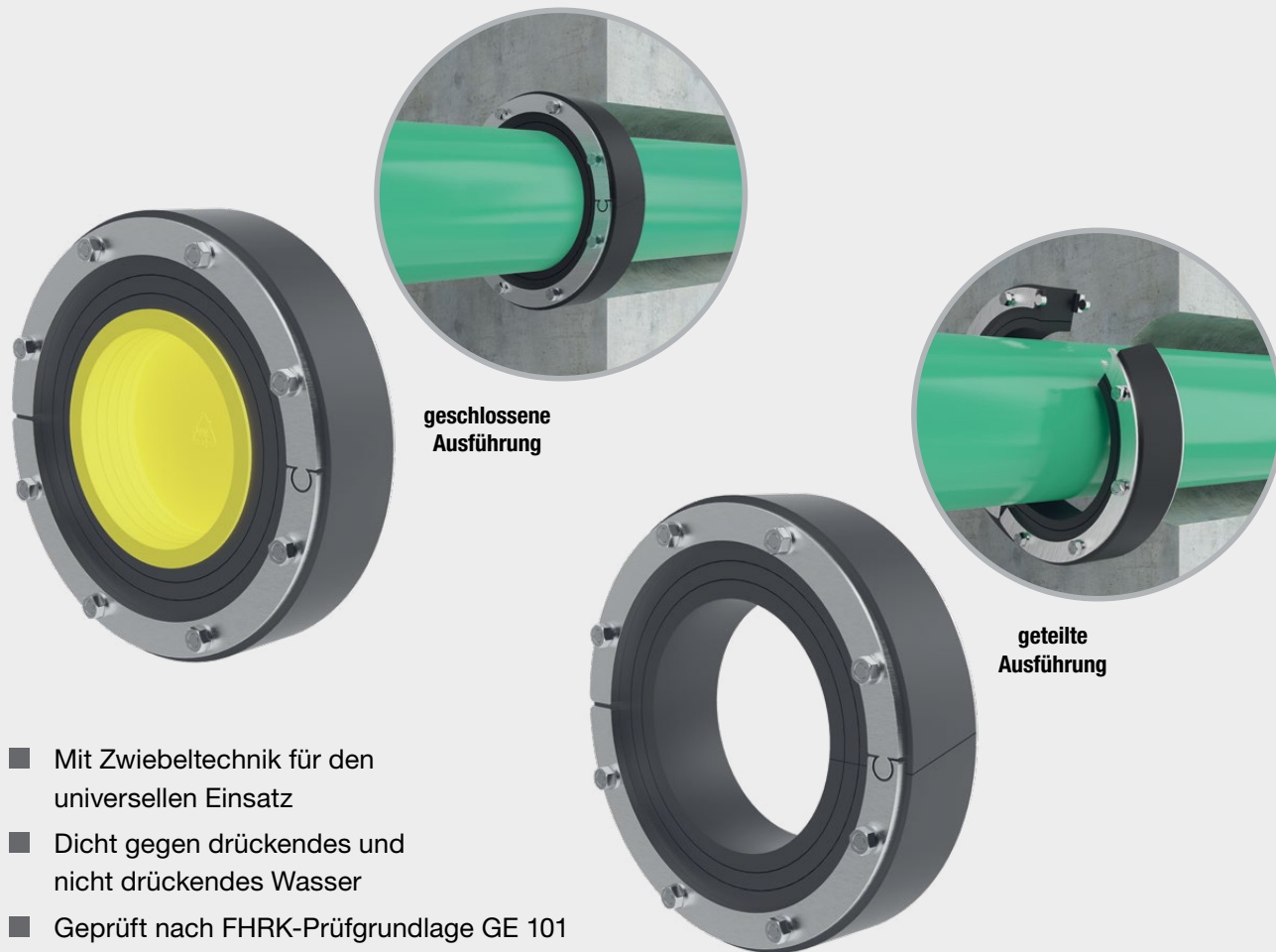

geschlossene
Ausführung

geteilte
Ausführung

- Mit Zwiebeltechnik für den universellen Einsatz
- Dicht gegen drückendes und nicht drückendes Wasser
- Geprüft nach FHRK-Prüfgrundlage GE 101
- Druckwasserprüfung MFPA Leipzig bis 30 m Wassersäule (geschlossene Ausführung)
- Druckwasserprüfung MFPA Leipzig bis 7,5 m Wassersäule (geteilte Ausführung)
- EPDM-Gummi mit 40 mm Dichtbreite
- Pressplatten und Schrauben aus VA-Edelstahl
- Gemäß WU-Richtlinie des DAfStb: Beanspruchungsklasse 1+2
- Gasdicht gemäß FHRK GE 101
- Radondicht
- Nenndurchmesser Futterrohr bzw. Kernbohrung $-1/+2$ mm

Maximale Drehmomente

Muttern	Schlüsselweite	Max. Drehmoment
M 6	10	5 Nm
M 8	13	10 Nm

MASTER-RING Multi Ringraumdichtungen

Ringraumdichtungen mit Zwiebeltechnik

Futterrohr / Kernbohrung (Nenn Durchmesser -1/+2) in mm	Ring	Medien- leitung in mm	Gewicht Stück	MASTER-RING Multi geschlossene Ausführung	MASTER-RING Multi geteilte Ausführung
				Art.-Nr.	Art.-Nr.
100 (99 – 102)		stufenlos von 18 – 65	0,70 kg	120135	120135T
	ohne Deckel	18 – 20			
	1. Ring	21 – 25			
	2. Ring	26 – 30			
	3. Ring	31 – 35			
	4. Ring	36 – 40			
	5. Ring	41 – 45			
	6. Ring	46 – 50			
	7. Ring	51 – 55			
	8. Ring	56 – 60			
9. Ring	61 – 65				
150 (149 – 152)	ohne Deckel	62 – 64	1,20 kg	120171	120171T
	1. Ring	74 – 76			
	2. Ring	88 – 90			
	3. Ring	108 – 110			
200 (199 – 202)	ohne Deckel	108 – 110	1,85 kg	120193	120193T
	1. Ring	123 – 125			
	2. Ring	138 – 140			
	3. Ring	158 – 160			
250 (249 – 252)	ohne Deckel	158 – 160	2,55 kg	120222	120222T
	1. Ring	168 – 170			
	2. Ring	178 – 180			
	3. Ring	198 – 200			
	4. Ring	208 – 210			

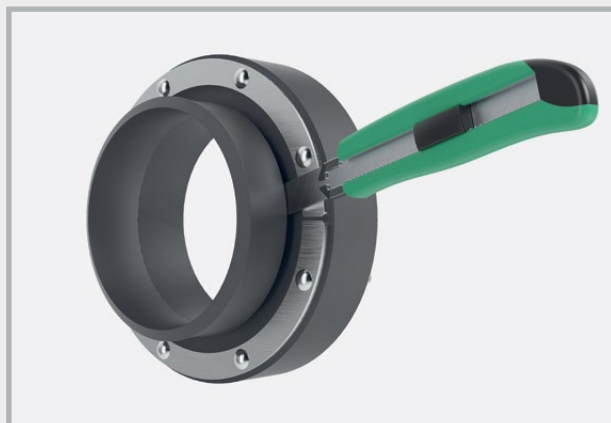

Den durchgedrückten Zwiebelring vorsichtig mittels Cuttermesser einschneiden und entfernen. Vorgang wiederholen, bis der gewünschte Mediendurchmesser erreicht ist.



Die MASTER-RING Multi Ringraumdichtung ist so anzuordnen, dass sie möglichst weit zur Wasserseite/Außenseite hin montiert wird.

MASTER-RING Multi Mehrfach



- Mit mehrfacher Zwiebeltechnik für den universellen Einsatz
- Dicht gegen drückendes und nicht drückendes Wasser
- Geteilte Ausführung
- Druckwasserprüfung MFPA Leipzig bis 15 m Wassersäule
- EPDM-Gummi mit 40 mm Dichtbreite
- Pressplatten und Schrauben aus VA-Edelstahl
- Gemäß WU-Richtlinie des DAfStb: Beanspruchungsklasse 1+2
- Radondicht
- Nenndurchmesser Futterrohr bzw. Kernbohrung -1/+1 mm



Art.Gr.
444

Futterrohr / Kernbohrung (Nenndurchmesser -1/+1) in mm	Art.-Nr.	Medienbereich				Gewicht Stück
		Anzahl Zwiebelemente	Ø /mm	Anzahl Zwiebelemente	Ø /mm	
100 (99 – 101)	120270	3	4 - 32			0,85 kg
	120272	2	4 - 32	2	4 - 25	0,80 kg
150 (149 – 151)	120274	3	22 - 54			1,70 kg
	120276	6	4 - 32			1,90 kg
	120278	2	4 - 32	2	22 - 54	1,75 kg

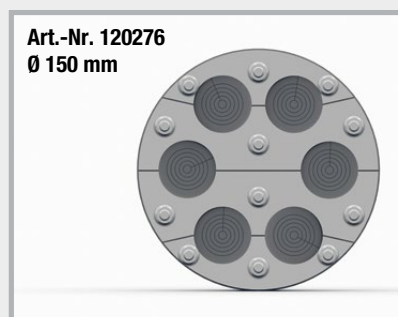
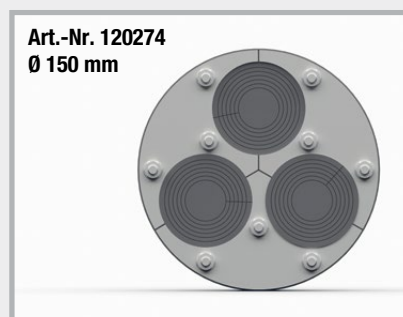
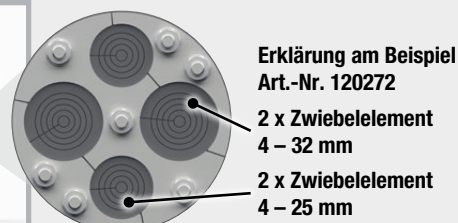

Maximale Drehmomente

Muttern	Schlüsselweite	Max. Drehmoment
M 6	10	5 Nm
M 8	13	10 Nm

MASTER-RING Blindstopfen



Blindstopfen für den dauerhaften Verschluss von Kernbohrungen und Futterrohren

- Dicht gegen drückendes und nicht drückendes Wasser
- Geprüft nach FHRK-Prüfgrundlage GE 101
- Druckwasserprüfung MFPA Leipzig
- EPDM-Gummi mit 40 mm Dichtbreite
- Pressplatten und Schrauben aus VA-Edelstahl
- Gemäß WU-Richtlinie des DAfStb: Beanspruchungsklasse 1+2
- Gasdicht gemäß FHRK GE 101
- Radondicht
- Nenndurchmesser Futterrohr bzw. Kernbohrung -1/+2 mm

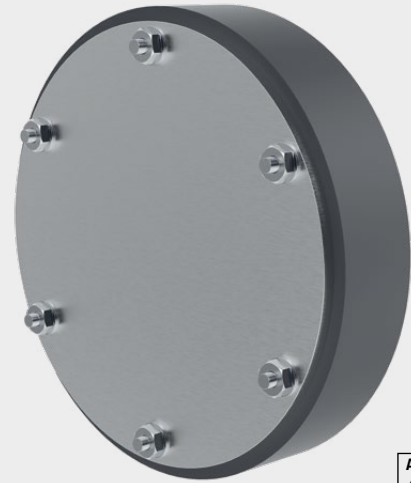

Art.Gr.
438

DN	Art.-Nr.	VPE	Gewicht / Stück
50 (49 – 52)	120518	1 Stück	0,50 kg
80 (79 – 82)	120520	1 Stück	0,65 kg
100 (99 – 102)	120525	1 Stück	0,95 kg
125 (124 – 127)	120530	1 Stück	1,50 kg
150 (149 – 152)	120535	1 Stück	2,15 kg
200 (199 – 202)	120540	1 Stück	3,85 kg
250 (249 – 252)	120545	1 Stück	5,95 kg
300 (299 – 202)	120550	1 Stück	8,50 kg

Blindstopfen bis DN 1500 mm auf Anfrage

Maximale Drehmomente

Muttern	Schlüsselweite	Max. Drehmoment
M 6	10	6 Nm
M 8	13	10 Nm

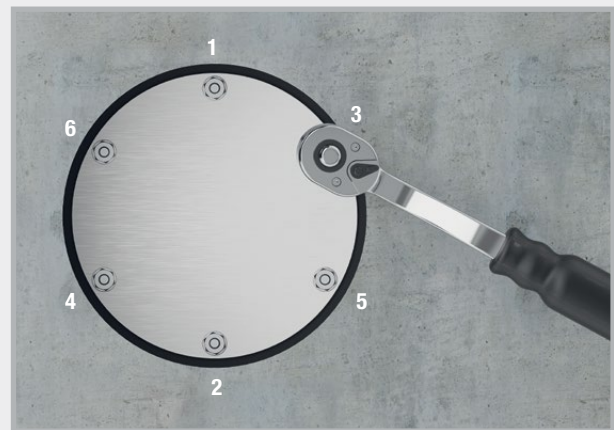

Ziehen Sie die Schrauben über Kreuz um eine Umdrehung an. Diesen Vorgang wiederholen Sie so oft, bis alle Schrauben mit dem entsprechenden Drehmoment angezogen sind. Nach 1 – 2 Stunden die Schrauben noch einmal nachziehen.

MASTER-RING Supersoft



Ringraumdichtung für gewellte und dünnwandige Medienrohre

- Dicht gegen drückendes und nicht drückendes Wasser
- EPDM-Gummi mit 2 x 40 mm Dichtbreite (80 mm)
- Extra weicher Gummimischung
- Geprüft nach FHRK-Prüfgrundlage GE 101
- Pressplatten und Schrauben aus VA-Edelstahl
- Gemäß WU-Richtlinie des DAfStb: Beanspruchungsklasse 1+2
- Gasdicht gemäß FHRK GE 101
- Radondicht
- Nenndurchmesser Futterrohr bzw. Kernbohrung -1/+2 mm



Art.Gr.
437

Kernbohrung mm Futterrohr FAS0/ WELLO/DURO Plus	Art.-Nr.	Mediumrohr in mm		VPE	Gewicht Stück
		von	bis		
100 (99 – 102)	120280	48	51	1 Stück	0,85 kg
	120282	62	63	1 Stück	0,95 kg
150 (149 – 152)	120284	74	77	1 Stück	1,85 kg
	120286	88	91	1 Stück	1,65 kg
	120288	108	110	1 Stück	1,15 kg
200 (199 – 202)	120290	108	112	1 Stück	2,95 kg
	120292	123	126	1 Stück	2,55 kg
	120294	159	160	1 Stück	1,60 kg
250 (249 – 252)	120296	158	162	1 Stück	3,85 kg

Maximale Drehmomente

Muttern	Schlüsselweite	Max. Drehmoment
M 6	10	5 Nm
M 8	13	7 Nm

MASTER-RING Mehrfach



Individuelle Ringraumdichtung für Kabel und Rohre

- Dicht gegen drückendes und nicht drückendes Wasser
- EPDM-Gummi mit 40 mm Dichtbreite
- Geprüft nach FHRK-Prüfgrundlage GE 101
- Pressplatten und Schrauben aus VA-Edelstahl
- Gemäß WU-Richtlinie des DAfStb: Beanspruchungsklasse 1+2
- Gasdicht gemäß FHRK GE 101
- Radondicht
- Nenndurchmesser Futterrohr bzw. Kernbohrung -1/+2 mm

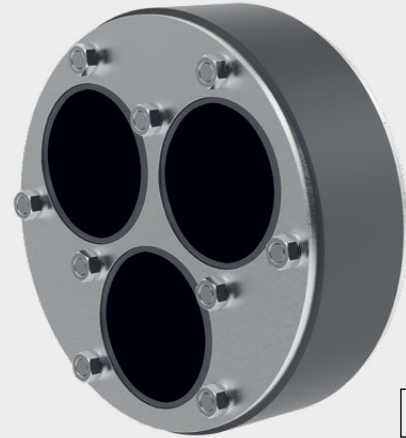

Art.Gr. 439

Kernbohrung Futterrohr FASO / WELLO / DURO Plus	Art.-Nr.	Ø Medium von bis	Anzahl mögliche Bohrungen	Gewicht Stück
80 (79 – 82)	120410	5 – 15 mm	bis 7 Stück	0,65 kg
		5 – 15 mm und/oder 5 – 25 mm	bis 2 Stück bis 2 Stück	
100 (99 – 102)	120415	5 – 20 mm	bis 7 Stück	0,95 kg
		10 – 35 mm und/oder 5 – 20 mm	bis 2 Stück bis 2 Stück	
125 (124 – 127)	120420	5 – 25 mm	bis 7 Stück	1,50 kg
		10 – 40 mm und/oder 5 – 30 mm	bis 2 Stück bis 2 Stück	
150 (149 – 152)	120425	10 – 30 mm	bis 7 Stück	2,15 kg
		10 – 50 mm und/oder 10 – 30 mm	bis 2 Stück bis 2 Stück	
200 (199 – 202)	120426	10 – 50 mm	bis 5 Stück	3,85 kg
		10 – 50 mm und/oder 5 – 20 mm	bis 3 Stück bis 4 Stück	

Grundsätzlich ist die technische Machbarkeit der Kombination aus Anzahl und Durchmesser der Medien im Hinblick auf den Mindestdurchmesser der Kernbohrung bzw. des Futterrohrs zu prüfen. Bitte kontaktieren Sie hierzu unseren Verkaufsdienst.

Maximale Drehmomente

Muttern	Schlüsselweite	Max. Drehmoment
M 6	10	6 Nm
M 8	13	10 Nm

MASTER-SEAL

Gliederkettenabdichtung



Art.Gr.
445

- Fertig vormontiert
- Leichter, schneller Einbau
- Geprüft bis 30 m Wassersäule
- Nachträglicher Einbau (alle Dichteinsätze sind auch teilbar)

Einbaubereich Kernbohrung mm Futterrohr FASO / WELLO / DURO Plus	Mediumrohr Außen-Ø mm		Typ	Gewicht	Edelstahl	verzinkt
	von	bis			Art.-Nr.	Art.-Nr.
50	13	19	4 x 275	0,08 kg	110250	110600
50	20	25	4 x 200	0,08 kg	110255	110605
80	20	33	4 x 350	0,32 kg	110260	110610
80	34	44	5 x 300	0,30 kg	110265	110615
80	45	49	7 x 250	0,14 kg	110267	110617
80	50	55	7 x 200	0,14 kg	110268	110618
100	25	40	4 x 375	0,50 kg	110270	110620
100	42	50	6 x 350	0,46 kg	110275	110625
100	58	64	6 x 300	0,36 kg	110280	110630
100	65	69	9 x 250	0,19 kg	110281	110631
100	70	75	9 x 200	0,20 kg	110282	110632
125	41	44	4 x 475	1,04 kg	110283	110633
125	45	52	4 x 415	0,96 kg	110284	110634
125	53	63	5 x 375	0,65 kg	110285	110635
125	66	78	7 x 350	0,56 kg	110290	110640
125	79	90	8 x 300	0,48 kg	110295	110645
125	90	94	11 x 250	0,26 kg	110296	110646
125	96	100	11 x 200	0,24 kg	110297	110647
150	58	69	5 x 475	1,30 kg	110298	110648
150	63	76	5 x 415	1,20 kg	110300	110650
150	75	82	6 x 375	0,75 kg	110305	110655
150	90	103	9 x 350	0,68 kg	110310	110660
150	108	115	10 x 300	0,60 kg	110315	110665
150	113	118	14 x 250	0,34 kg	110316	110666
150	120	124	14 x 200	0,31 kg	110317	110667
200	108	118	7 x 475	1,82 kg	110325	110675
200	115	122	7 x 415	1,68 kg	110330	110680
200	125	135	9 x 375	1,12 kg	110335	110685
200	140	153	13 x 350	1,00 kg	110340	110690
200	158	165	14 x 300	0,81 kg	110345	110695
200	164	168	19 x 250	0,46 kg	110346	110696
200	171	174	19 x 200	0,42 kg	110347	110697



MASTER-SEAL um das Mediumrohr legen und verschließen



MASTER-SEAL in den Ringspalt einschieben



Nacheinander jede Schraube mit einer Umdrehung anziehen und dies im Kreis herum so lange wiederholen, bis alle Module gleichmäßig fest sind



MASTER-SEAL fertig montiert

MASTER-SEAL

Gliederkettenabdichtung

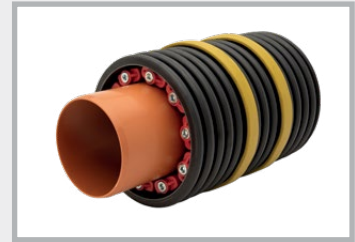

Art.Gr.
445

Einbaubereich Kernbohrung mm Futterrohr FASO / WELLO / DURO Plus	Mediumrohr Außen-Ø mm		Typ	Gewicht	Edelstahl	verzinkt
	von	bis			Art.-Nr.	Art.-Nr.
250	115	130	6 x 500	3,72 kg	110350	110700
250	137	158	8 x 575	3,32 kg	110355	110705
250	159	161	9 x 475	2,34 kg	110360	110710
250	166	178	7 x 400	2,11 kg	110365	110715
250	178	185	12 x 375	1,50 kg	110370	110720
250	182	188	7 x 425	1,75 kg	110371	110721
250	192	200	17 x 350	1,31 kg	110372	110722
250	194	202	9 x 325	1,22 kg	110373	110723
250	208	213	18 x 300	1,04 kg	110374	110724
300	189	204	10 x 575	4,18 kg	110375	110725
300	206	217	12 x 475	3,10 kg	110380	110730
300	215	226	12 x 415	2,88 kg	110385	110735
300	228	236	15 x 375	1,86 kg	110386	110736
300	232	242	9 x 425	2,28 kg	110387	110737
300	244	253	11 x 325	1,49 kg	110388	110738
300	258	263	22 x 300	1,28 kg	110389	110739
350	219	231	9 x 500	5,57 kg	110390	110740
350	239	253	12 x 575	4,99 kg	110395	110745
350	265	275	14 x 415	3,33 kg	110400	110750
350	276	286	18 x 375	2,23 kg	110405	110755
350	314	317	35 x 250	0,84 kg	110408	110758
400	239	256	10 x 650	9,26 kg	110410	110760
400	265	274	11 x 500	6,81 kg	110415	110765
400	314	328	12 x 400	3,62 kg	110420	110770
400	343	358	15 x 325	2,03 kg	110425	110775
450	365	370	14 x 400	4,23 kg	110435	110785
450	393	405	17 x 350	2,30 kg	110440	110790
500	311	322	8 x 600	14,69 kg	110443	110793
500	340	358	13 x 650	12,04 kg	110445	110795
500	390	407	18 x 575	7,49 kg	110450	110800
500	409	419	21 x 475	5,42 kg	110455	110805
550	390	393	14 x 650	12,96 kg	110460	110810
550	415	427	15 x 500	9,29 kg	110465	110815
550	440	457	20 x 575	8,32 kg	110470	110820
550	457	470	23 x 475	5,93 kg	110475	110825
600	410	423	10 x 600	18,36 kg	110480	110830
600	440	458	16 x 650	14,82 kg	110485	110835
600	490	505	22 x 575	9,15 kg	110490	110840
600	515	528	19 x 400	5,74 kg	110495	110845

Weitere Abmessungen sofort ab Lager

Einbau: Nach dem Einlegen der Gliederkette und dem Durchführen des Mediumrohres werden die Schrauben im Uhrzeigersinn, eine nach der anderen, angezogen. Jede Schraube mehrmals um eine Umdrehung anziehen, damit sich der Dichtring gleichmäßig auspresst.

Maximale Drehmomente	TYP	200/250/275	3 Nm	500/525	60 Nm	650	85 Nm
		300/325/350/375	15 Nm	575	50 Nm	600	130 Nm
		400/415/425/475	35 Nm				

FLEX 2000



Plastische, dampf- und wasserdichte Dichtungsmasse zur Abdichtung von Rohr- und Kabeldurchführungen in erdberührten Bauteilen. Verwendbar auch bei einströmendem Wasser zur Abdichtung von Leckstellen.



Geprüfte Ringspaltabdichtung (MFPA Leipzig) bis 7,5 m Wassersäule

Art.Gr.
450

Art.-Nr.	Artikel	VPE	Umverpackung	Gewicht
120610	FLEX 2000 Dichtpaste Schlauchbeutel 850 g	1 Stück	1 Karton à 20 Schlauchbeutel	0,88 kg
120620	Kartuschenpistole mit flexiblem Aufsatz	1 Stück		1,06 kg
120630	Flexibler Aufsatz	1 Stück		0,07 kg



Technische Daten

Konsistenz	pastös, standfest
Wärmebeständigkeit	+50 °C
Verarbeitungstemperatur	+5 °C bis +35 °C
Verbrauch	ca. 1,6 kg pro Liter Hohlraum
Lagerung	bei 20 °C 2 Jahre

Untergrund

Trocken, feucht oder nass. Der Untergrund muss fett-, teer- und ölfrei, sowie frei von losen Bestandteilen sein. Geeignete Untergründe sind: Beton, Ziegel, Mörtel, Putz und alle weiteren mineralischen Baustoffe, weiterhin Keramik, PVC, Polyethylen und Polypropylen.

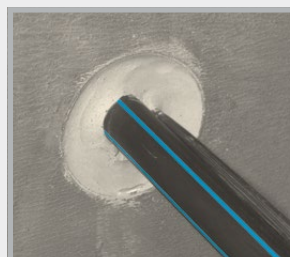
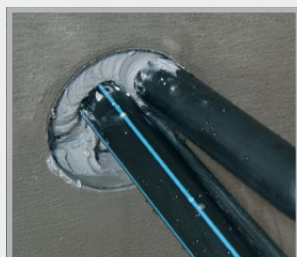

Verarbeitung

Vor der Verarbeitung wird FLEX 2000 mind. 30 Min. durch Lagerung in warmen Wasser auf ca. 35 – 40 °C erwärmt und somit auf Verarbeitungskonsistenz gebracht. Die Durchdringung ist innen mit einer geeigneten Bürste von Staub, Sand und sonstigen losen Bestandteilen zu reinigen. Vor der Verarbeitung von FLEX 2000 wird in ca. 10 cm Tiefe in der Durchführung ein Sicherungsblock mit einem 2K-PUR-Montageschaum hergestellt. Anschließend wird der FLEX 2000 Schlauchbeutel in die Kartuschenpistole eingespannt und von hinten nach vorne mit aufgesetzter flexibler Spritzdüse in einer Schichtdicke von mind. 12 cm in die Durchdringung gepresst. Bei Kabeldurchführungen sollte nach beendeter Verpressung etwas an dem Kabel gerüttelt und eventuelle Hohlräume mit FLEX 2000 nachverpresst werden. Es ist darauf zu achten, dass das Kabel nach beendeter Eindichtung spannungsfrei aufliegt. Abschließend wird die Dichtungsmasse ca. 1 cm zurückliegend mit einem Metallschachtel gut angedrückt und geglättet. Als zusätzliche Sicherung wird die Mündung der Durchdringung mit Schnellzement verschlossen. Für die Durchführung eines neuen Kabels wird der Mörtelstopfen entfernt und das Kabel durch die Abdichtungsmasse hindurchgedrückt. Anschließend wird erneut mit FLEX 2000 nachgedichtet.

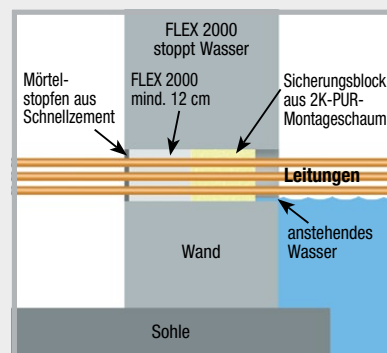

RONDO Mauerkragen

Druckwasserdichte Abdichtung für Rohrleitungen durch Betonbauteile



RONDO Standard

Seite 144

- Druckwasserdicht bis 100 m Wassersäule
- Radondicht
- Gute Beständigkeiten
- Für gewellte Rohre bis AD 200 mm
Druckwasserdicht bis 30 m Wassersäule



RONDO Protect

Seite 145

- Druckwasserdicht bis 100 m Wassersäule
- DIBt-Zulassung für JGS-Anlagen
- Auch für landwirtschaftliche Bauten
- Höchste Beständigkeiten
- Für gewellte Rohre bis AD 200 mm
Druckwasserdicht bis 30 m Wassersäule

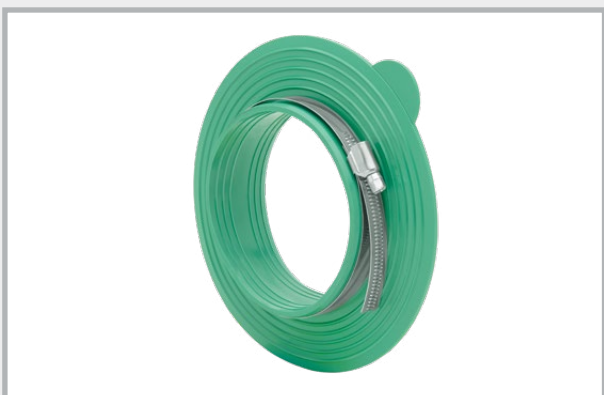

RONDO Ecco

Seite 146

- Druckwasserdicht bis 80 m Wassersäule
- Radondicht



RONDO Base

Seite 146

- Druckwasserdicht bis 70 m Wassersäule

Überall dort, wo Rohre oder andere Leitungen durch Betonbauteile geführt werden, müssen diese gegen das Eindringen von Wasser und/oder anstehende Gase wie Methangas oder das teilweise im Erdreich vorhandene radioaktive Radongas abgedichtet werden.

Die RONDO Mauerkrägen schaffen eine kostengünstige und montagefreundliche Lösung für die Abdichtung von Durchdringungen. Sie sind in allen üblichen Nennweiten von Rohren und Leitungen standardmäßig verfügbar.

Hier sieht man den RONDO, kurz vor der Betonage. Die Abflussrohre werden sicher und dauerhaft gegen aufsteigende Feuchtigkeit abgedichtet.



RONDO Standard

Mauerkragen

Zuverlässige Abdichtung gegen eindringendes Wasser und Radon



mit Prüfbericht für gewellte Rohre

Abmessungen Technik Seite 143, 147

100 m Wassersäule

Art.Gr.
400

Art.-Nr.	Typ	für Rohraußenabmessungen/mm	Spannbereich von DA/mm bis DA/mm		VPE	Umverpackung	Gewicht Stück	Auch für gewellte Rohre
090890	RO 10	für Blitzschutz Rundleiter	8	10	1 Stk.	Karton à 100 Stk.	0,12 kg	
090892	RO Flach	für Erdungsband	30x3,5 + 30x3		1 Stk.		0,18 kg	
090988	RO EFP	für Sechskant-Erdungsfestpunkt			1 Stk.	Beutel à 25 Stk.	0,04 kg	
090900	RO 25	25	25	25	1 Stk.		0,16 kg	
090902	RO 32	32	31	32	1 Stk.		0,20 kg	
090904	RO 40	40	39	42	1 Stk.		0,24 kg	✓
090906	RO 50	50	48	53	1 Stk.		0,26 kg	✓
090908	RO 63	63	61	64	1 Stk.		0,28 kg	✓
090910	RO 75	75	72	80	1 Stk.		0,34 kg	✓
090912	RO 90	90	87	92	1 Stk.		0,38 kg	✓
090914	RO 110	KG-Rohr DN 100 110	107	115	1 Stk.	Karton à 50 Stk.	0,47 kg	✓
090916	RO 125	KG-Rohr DN 125 125	123	130	1 Stk.	Karton à 40 Stk.	0,52 kg	✓
090918	RO 140	140	137	147	1 Stk.		0,54 kg	
090920	RO 160	KG-Rohr DN 150 160	157	166	1 Stk.	Karton à 35 Stk.	0,63 kg	✓
090921	RO 170	170	167	177	1 Stk.		0,62 kg	
090922	RO 180	180	177	187	1 Stk.		0,66 kg	
090924	RO 200	KG-Rohr DN 200 200	197	207	1 Stk.	Karton à 30 Stk.	0,77 kg	✓
090926	RO 225	225	220	230	1 Stk.		0,80 kg	
090928	RO 250	KG-Rohr DN 250 250	245	260	1 Stk.		0,88 kg	
090930	RO 280	280	275	290	1 Stk.		0,96 kg	
090932	RO 315	KG-Rohr DN 300 315	310	324	1 Stk.		1,10 kg	
090934	RO 355	355	350	365	1 Stk.		1,22 kg	
090936	RO 400	KG-Rohr DN 400 400	395	410	1 Stk.		1,38 kg	
090938	RO 450	450	445	460	1 Stk.		1,54 kg	
090940	RO 500	KG-Rohr DN 500 500	495	510	1 Stk.		1,68 kg	
090942	RO 560	560	555	570	1 Stk.		1,90 kg	
090944	RO 630	630	625	640	1 Stk.		2,16 kg	
090946	RO 710	710	705	720	1 Stk.		2,40 kg	

Weitere Abmessungen auf Anfrage.

Montagehinweis: Durch Einlegen (10 Minuten) in warmes Wasser lassen sich die Mauerkragen noch leichter montieren.

RONDO Protect

Mauerkragen für den Einsatz in JGS- und Biogasanlagen und dort, wo höchste Beständigkeiten gefordert sind.

Allgemeine bauaufsichtliche Zulassung: Z-74.9-198



mit Prüfbericht für gewellte Rohre

Abmessungen [Technik Seite 143, 147](#)

100 m Wassersäule

Art.Gr. 409

Art.-Nr.	Typ	für Rohraußenabmessungen/mm	Spannbereich von DA/mm bis DA/mm		VPE	Gewicht Stück	Auch für gewellte Rohre
091225	ROPRO 10	für Blitzschutz Rundleiter	8	10	1 Stück	0,12 kg	
091226	ROPRO Flach	für Erdungsband	30x3,5	+ 30x3	1 Stück	0,18 kg	
091227	ROPRO 25	25	25	25	1 Stück	0,18 kg	
091228	ROPRO 32	32	31	32	1 Stück	0,20 kg	
091229	ROPRO 40	40	39	42	1 Stück	0,22 kg	✓
091230	ROPRO 50	50	48	53	1 Stück	0,26 kg	✓
091231	ROPRO 63	63	61	64	1 Stück	0,30 kg	✓
091232	ROPRO 75	75	72	80	1 Stück	0,34 kg	✓
091233	ROPRO 90	90	87	92	1 Stück	0,38 kg	✓
091234	ROPRO 110	KG-Rohr DN 100 110	107	115	1 Stück	0,44 kg	✓
091235	ROPRO 125	KG-Rohr DN 125 125	123	130	1 Stück	0,48 kg	✓
091236	ROPRO 140	140	137	147	1 Stück	0,54 kg	
091237	ROPRO 160	KG-Rohr DN 150 160	157	166	1 Stück	0,60 kg	✓
091238	ROPRO 170	170	167	177	1 Stück	0,62 kg	
091239	ROPRO 180	180	177	187	1 Stück	0,66 kg	
091240	ROPRO 200	KG-Rohr DN 200 200	197	207	1 Stück	0,72 kg	✓
091241	ROPRO 225	225	220	230	1 Stück	0,82 kg	
091242	ROPRO 250	KG-Rohr DN 250 250	245	260	1 Stück	0,90 kg	
091243	ROPRO 280	280	275	290	1 Stück	0,98 kg	
091244	ROPRO 315	KG-Rohr DN 300 315	310	324	1 Stück	1,10 kg	
091245	ROPRO 355	355	350	365	1 Stück	1,22 kg	
091246	ROPRO 400	KG-Rohr DN 400 400	395	410	1 Stück	1,36 kg	
091248	ROPRO 450	450	445	460	1 Stück	1,54 kg	
091250	ROPRO 500	500	495	510	1 Stück	1,68 kg	
091252	ROPRO 560	560	555	570	1 Stück	1,88 kg	
091254	ROPRO 630	630	625	640	1 Stück	2,14 kg	
091256	ROPRO 710	710	705	720	1 Stück	2,34 kg	

Montagehinweis: Durch Einlegen (10 Minuten) in warmes Wasser lassen sich die Mauerkragen noch leichter montieren.

RONDO Ecco

Der wirtschaftliche Mauerkragen für die Abdichtung von Rohren und Leitungen



80 m Wassersäule

Art.Gr.
401

Abmessungen

Art.-Nr.	Typ	Spannbereich von bis	VPE	Umverpackung	Gewicht Stück
091050	RO Ecco 110	107 – 115 mm	1 Stück	1 Karton à 80 Stück	0,26 kg
091053	RO Ecco 125	122 – 130 mm	1 Stück	1 Karton à 70 Stück	0,30 kg
091056	RO Ecco 160	157 – 170 mm	1 Stück	1 Karton à 60 Stück	0,36 kg
091059	RO Ecco 200	197 – 210 mm	1 Stück	1 Karton à 50 Stück	0,42 kg

RONDO Base

Der Mauerkragen mit nur einem Spannband



70 m Wassersäule

Art.Gr.
402

Abmessungen

Art.-Nr.	Typ	für Rohraußen-abmessungen/mm	VPE	Umverpackung	Gewicht Stück
090978	RO Base 110	110	1 Stück	1 Karton à 25 Stück	0,18 kg
090980	RO Base 125	125	1 Stück	1 Karton à 25 Stück	0,19 kg
090984	RO Base 160	160	1 Stück	1 Karton à 25 Stück	0,20 kg
090990	RO Base 200	200	1 Stück	1 Karton à 25 Stück	0,27 kg

Technische Daten

	RONDO Standard	RONDO Protect	RONDO Ecco	RONDO Base
Farbe	grün	rot	grün	grün
Material	TPE	modifiziertes TPE	TPE	TPE
Abmessung	10 – 710 mm	10 – 710 mm	110 – 200 mm	110 – 200 mm
Höhe Wassersperre	4 cm	4 cm	3 cm	1,5 cm
Anzahl Wassersperren	1	1	1	2
Auflagebreite	6 cm	6 cm	4,5 cm	2,5 cm
Druckprüfung	100 m Wassersäule	100 m Wassersäule	80 m Wassersäule	70 m Wassersäule
Beständigkeiten				
Verdünnte Säuren	✓	✓	✓	✓
Laugen	✓	✓	✓	✓
Grundwässer	✓	✓	✓	✓
Radon	✓	✓	✓	✓
Gülle	✓	✓	✓	✓
Jauche	✓	✓	✓	✓
Gärungsmaische		✓		
Methangas		✓		
Tierische Ausscheidungen		✓		
Silagesickersaft		✓		
Verdünnte Schwefelsäure		✓		
Weitere Beständigkeiten auf Anfrage				

Einbau am Beispiel RONDO Standard Mauerkragen



KG-Rohr und RONDO Standard 110

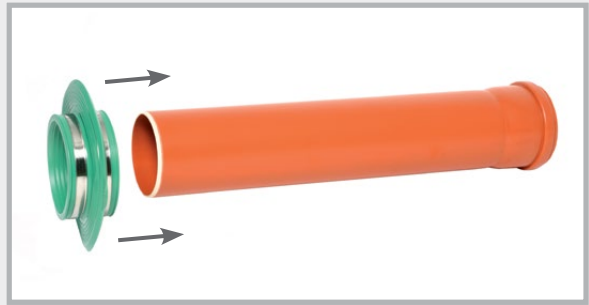

Aufschieben des Mauerkragens

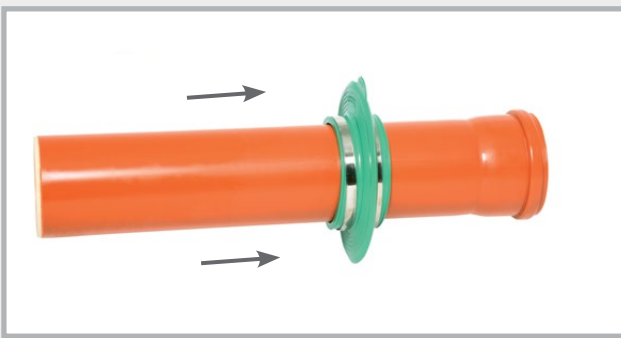

Positionieren des Mauerkragens

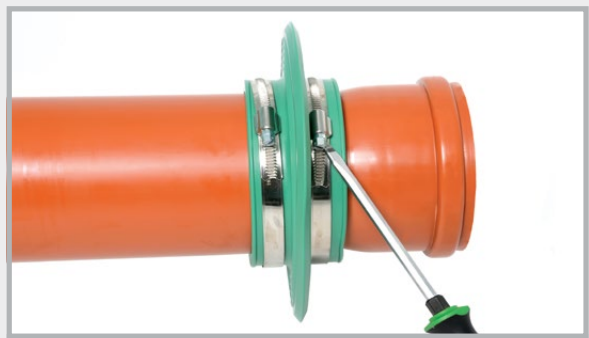

Fixieren durch Anziehen der Spannbänder

Bei Verschmutzung ist die Oberfläche des Rohres zu reinigen.

Rohrdurchführungssysteme

Druckwasserdichte Einbauteile für die Wand- und Bodenplattendurchdringung von Kanalrohren



**Rohrdurchführung
UniCut**

Seite 149 – 150



**Rohrdurchführung
Base / Novo**

Seite 151



**Rohrdurchführung
Sonderausführungen**

Seite 151 – 152



**Bodendurchlässe
Zubehör**

Seite 153 – 154

Kanalrohre zählen zu den am häufigsten durch Betonbauteile zu führenden Leitungen.

Unsere Rohrdurchführungssysteme bieten hier für die gängigen Werkstoffe (KG und KG 2000) einbaufertige Systemlösungen für die Wand- und Bodenplattendurchführung.

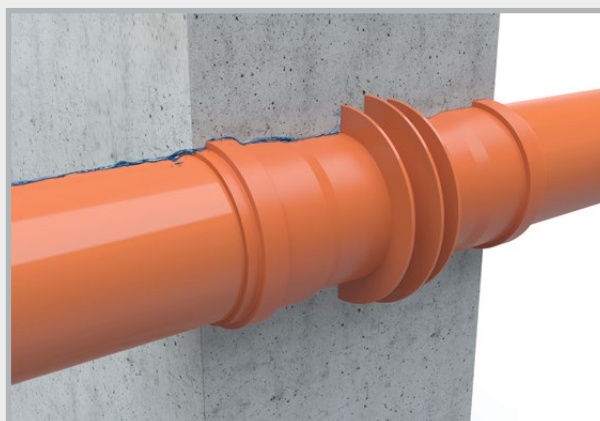

Rohrdurchführung Novo als druckwasserdichte Wanddurchführung.

UniCut Rohrdurchführung

auf Wandstärke fertig konfektioniert

- Durchmesser: 110 mm
- Fertig konfektionierte Rohrdurchführung in folgenden Wandstärken lieferbar:
200 / 240 / 250 / 300 / 350 / 365 / 400 mm
- Druckwasserdichte „Novo“ Wassersperre
- Spachtelflansch für den Anschluss der Außenabdichtung
- Nagellöcher für die Fixierung an der Schalung
- Erhalt der Fließrichtung
- Lieferung mit 2 Verschlussdeckeln



Art.-Nr.	Artikel	DN mm	Wandstärken	VPE	Gewicht Stück
081520	UniCut Rohrdurchführung KG	110	200 mm	1 Stück	1,01 kg
081521	UniCut Rohrdurchführung KG	110	240 mm	1 Stück	1,06 kg
081522	UniCut Rohrdurchführung KG	110	250 mm	1 Stück	1,07 kg
081523	UniCut Rohrdurchführung KG	110	300 mm	1 Stück	1,13 kg
081524	UniCut Rohrdurchführung KG	110	350 mm	1 Stück	1,19 kg
081525	UniCut Rohrdurchführung KG	110	365 mm	1 Stück	1,20 kg
081526	UniCut Rohrdurchführung KG	110	400 mm	1 Stück	1,24 kg
081530	UniCut Rohrdurchführung KG 2000	110	200 mm	1 Stück	1,12 kg
081531	UniCut Rohrdurchführung KG 2000	110	240 mm	1 Stück	1,19 kg
081532	UniCut Rohrdurchführung KG 2000	110	250 mm	1 Stück	1,20 kg
081533	UniCut Rohrdurchführung KG 2000	110	300 mm	1 Stück	1,28 kg
081534	UniCut Rohrdurchführung KG 2000	110	350 mm	1 Stück	1,36 kg
081535	UniCut Rohrdurchführung KG 2000	110	365 mm	1 Stück	1,38 kg
081536	UniCut Rohrdurchführung KG 2000	110	400 mm	1 Stück	1,44 kg

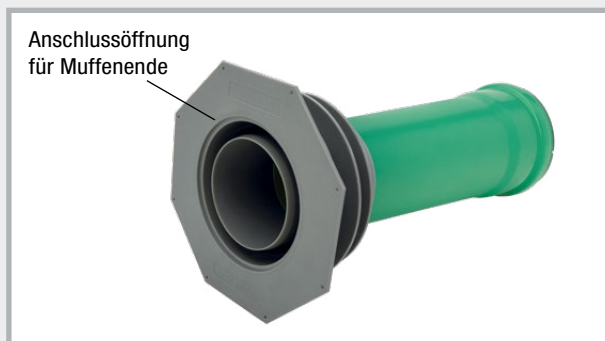

Art.-Nr.	Artikel	VPE	Umverpackung	Gewicht Stück	
081510	UniCut Flanschteil „SOLO“ Ø 110 mm mit Deckel und Dichtung, für den bauseitigen Anschluss von KG- und KG 2000-Rohren Ø 110 mm	1 Stück	Karton á 20 Stück	0,69 kg	

Einbau UniCut Rohrdurchführung



1 Befestigung der UniCut Rohrdurchführung

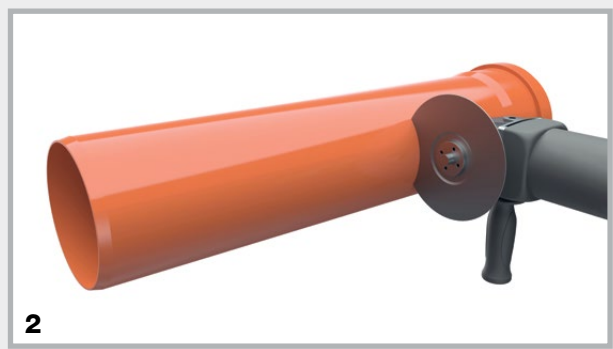

2 Ablängen des KG- oder KG 2000-Rohres: Wandstärke minus 8,5 cm

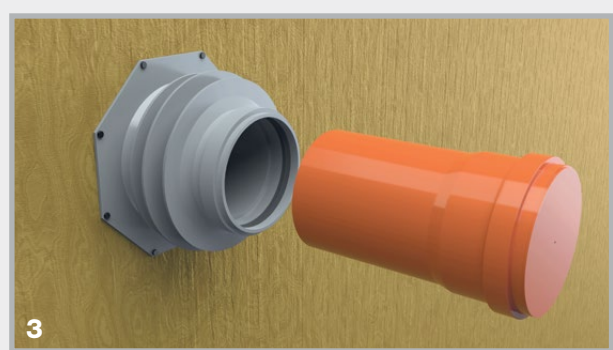

3 Einschieben des Rohrs in die UniCut Rohrdurchführung.



4 Betonage und sorgfältige Verdichtung

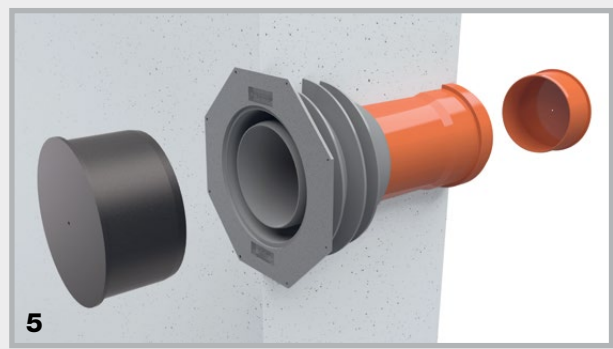

5 Nach der Betonage die Deckel entfernen

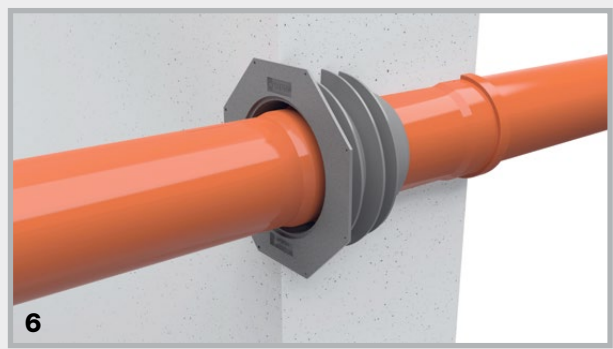

6 Die Abflussrohre in KG oder KG 2000 können links in das Muffenende und rechts in das Spitzende eingeschoben werden.

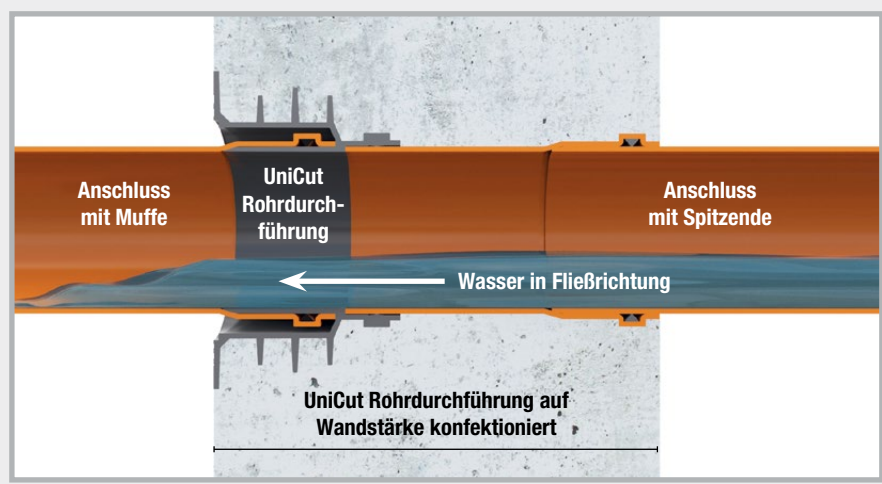

Funktion:

Beim Einbau der UniCut Rohrdurchführung wird die Fließrichtung des Wassers gewährleistet.

KG-Rohrdurchführungssysteme

Typ DoppelMuffe (DM)



Die Vorteile der DoppelMuffe Base und Novo

- Lieferung in Vollwandausführung
- Auf Wandstärke produziert
- Inkl. 2 Deckeln als Schalungshilfe
- Mit Lippendichtung
- Radondicht
- Vorinstallierte Wassersperre



Lieferprogramm Typ KG DM

Art.Gr.
412

KG-Ø DN mm	Wandstärken							Seite 110 FIX Schalungs- hilfe mitbestellen
	180 mm	200 mm	240 mm	250 mm	300 mm	365 mm	400 mm	
	DoppelMuffe Base		DoppelMuffe Novo					
DN 110 Gewicht/Stk.	080404 0,76 kg	080405 0,78 kg	080350 0,66 kg	080351 0,67 kg	080352 0,74 kg	080353 0,83 kg	080354 0,85 kg	
DN 125 Gewicht/Stk.	080419 0,95 kg	080420 0,99 kg	080355 0,87 kg	080356 0,90 kg	080357 1,01 kg	080358 1,11 kg	080359 1,19 kg	
DN 160 Gewicht/Stk.	nicht nach DIN produzierbar	080433 1,41 kg	080434 1,50 kg	080436 1,58 kg	080438 1,71 kg	080440 2,02 kg	080442 2,31 kg	
DN 200 Gewicht/Stk.	nicht nach DIN produzierbar	080443 2,14 kg	080444 2,39 kg	080445 2,44 kg	080446 2,74 kg	080448 2,99 kg	080450 3,20 kg	

Lieferprogramm Typ KG 2000 DM

Art.Gr.
412

KG 2000-Ø DN mm	Wandstärken						Seite 110 FIX Schalungs- hilfe mitbestellen
	200 mm	240 mm	250 mm	300 mm	365 mm	400 mm	
	DoppelMuffe Base	DoppelMuffe Novo					
DN 110 Gewicht/Stk.	080750 0,80 kg	080800 0,65 kg	080801 0,67 kg	080802 0,73 kg	080803 0,81 kg	080804 0,86 kg	
DN 125 Gewicht/Stk.	080762 1,07 kg	080805 0,88 kg	080806 0,89 kg	080807 1,02 kg	080808 1,10 kg	080809 1,20 kg	
DN 160 Gewicht/Stk.	080774 1,69 kg	080776 1,45 kg	080778 1,48 kg	080780 1,84 kg	080782 2,21 kg	080784 2,31 kg	
DN 200 Gewicht/Stk.	080786 2,61 kg	080788 2,15 kg	080790 2,24 kg	080792 3,00 kg	080794 3,27 kg	080796 3,49 kg	

Weitere Wandstärken in den Ausführungen DoppelMuffe Base lieferbar.

Typ FließRichtung (FR) Base + Novo



Der Typ FließRichtung wird in einem Stück auf Wandstärke produziert.

Mit einem Bodenablauf und einem Muffenring können Sie sich auf der Baustelle jede Wandstärke auch selbst produzieren. Der Typ FR fördert den Abwasserfluss in eine Richtung.

Art.Gr.
414

Lieferprogramm Typ KG FR

KG-Ø DN mm	Wandstärken							Seite 110 FIX Schalungs- hilfe mitbestellen
	180 mm	200 mm	240 mm	250 mm	300 mm	365 mm	400 mm	
	FließRichtung Base			FließRichtung Novo				
DN 110 Gewicht/Stück	090710 0,75 kg	090713 0,80 kg	090716 0,90 kg	090719 0,90 kg	090722 1,00 kg	090725 1,10 kg	090728 1,20 kg	
DN 125 Gewicht/Stück	090731 1,00 kg	090734 1,00 kg	090737 1,10 kg	090740 1,10 kg	090743 1,25 kg	090749 1,45 kg	090752 1,65 kg	
DN 160 Gewicht/Stück	nicht nach DIN produzierbar	nicht nach DIN produzierbar	090758 1,85 kg	090761 1,85 kg	090764 2,05 kg	090770 2,25 kg	090773 2,50 kg	
DN 200 Gewicht/Stück	nicht nach DIN produzierbar	nicht nach DIN produzierbar	090779 3,00 kg	090782 3,20 kg	090785 3,35 kg	090788 3,60 kg	090791 3,70 kg	

Weitere Wandstärken lieferbar

Art.Gr.
414

Lieferprogramm Typ KG 2000 FR

KG 2000-Ø DN mm	Wandstärken						Seite 110 FIX Schalungs- hilfe mitbestellen
	200 mm	240 mm	250 mm	300 mm	365 mm	400 mm	
	FließRichtung Base		FließRichtung Novo				
DN 110 Gewicht/Stück	080820 0,80 kg	080825 0,85 kg	080830 0,90 kg	080835 1,10 kg	080845 1,30 kg	080850 1,40 kg	
DN 125 Gewicht/Stück	080855 1,10 kg	080860 1,20 kg	080865 1,20 kg	080870 1,30 kg	080880 1,50 kg	080885 1,60 kg	
DN 160 Gewicht/Stück	nicht nach DIN produzierbar	080890 1,80 kg	080895 2,00 kg	080905 2,30 kg	080915 2,60 kg	080920 2,80 kg	
DN 200 Gewicht/Stück	nicht nach DIN produzierbar	080923 3,10 kg	080925 3,20 kg	080933 3,20 kg	080935 3,70 kg	080945 3,85 kg	

Weitere Wandstärken lieferbar

Bodendurchlässe



KG-Bodendurchlässe Vollwandrohre

KG-Rohr Länge 0,5 m mit Wassersperre und einseitiger Muffe



Art.Gr.
418

Typ	KG-Ø DN mm	Länge mm	OHNE Deckel		MIT Deckel		Typ Novo DN 110 + 125 mm	Typ Base DN 160 + 200 mm
			Art.-Nr.	Gewicht Stück	Art.-Nr.	Gewicht Stück		
DL 110/500	110	500	080366	0,88 kg	080366D	0,90 kg		
DL 125/500	125	500	080368	1,14 kg	080368D	1,17 kg		
DL 160/500	160	500	080470	2,03 kg	080470D	2,08 kg		
DL 200/500	200	500	080475	3,21 kg	080475D	3,29 kg		

KG 2000-Bodendurchlässe Vollwandrohre

KG 2000-Rohr Länge 0,5 m mit Wassersperre und einseitiger Muffe



Art.Gr.
418

Typ	KG-Ø DN mm	Länge mm	OHNE Deckel		MIT Deckel		Typ Novo DN 110 + 125 mm	Typ Base DN 160 + 200 mm
			Art.-Nr.	Gewicht Stück	Art.-Nr.	Gewicht Stück		
DL2000 110/500	110	500	080827	0,89 kg	080827D	0,91 kg		
DL2000 125/500	125	500	080828	1,12 kg	080828D	1,15 kg		
DL2000 160/500	160	500	080986	2,24 kg	080986D	2,29 kg		
DL2000 200/500	200	500	080989	3,64 kg	080989D	3,72 kg		

Funktion und Technik

KG- und KG 2000-Bodendurchlässe kommen bei Bodenplattendurchdringungen zum Einsatz.

Die Bodendurchlässe werden an die Kanalgrundleitungen angeschlossen und bis zur Bodenplatten-Oberkante einbetoniert.

Der Übergang vom Rohr zum Beton wird durch die „Novo“ bzw. „Base“ Wassersperre zuverlässig und dauerhaft gegen drückendes Wasser oder aus dem Erdreich aufsteigende Gase abgedichtet.

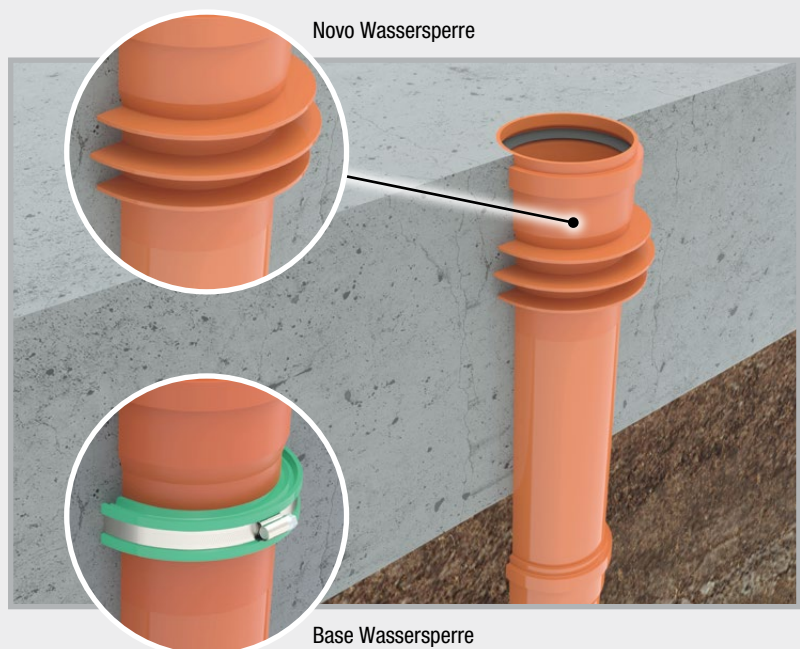

Bodendurchlässe mit Folienflansch

Folienflansch aus PVC-Folie 1,5 mm, Größe: 50 x 50 cm, schweißbar mit dem Heißluftgerät, klebbar mit Quellschweißmittel, öl- und bitumenbeständig



KG-Bodendurchlässe mit Folienflansch – Vollwandrohre

KG-Rohr Länge 0,5 m mit Wassersperre und einseitiger Muffe

Art.Gr.
419

Typ	KG-Ø DN mm	Länge mm	OHNE Deckel		MIT Deckel	
			Art.-Nr.	Gewicht Stück	Art.-Nr.	Gewicht Stück
DL 110/500 FFL	110	500	080451	1,52 kg	080451D	1,54 kg
DL 125/500 FFL	125	500	080452	1,81 kg	080452D	1,84 kg
DL 160/500 FFL	160	500	080454	2,51 kg	080454D	2,56 kg
DL 200/500 FFL	200	500	080456	4,43 kg	080456D	4,51 kg



KG 2000-Bodendurchlässe mit Folienflansch

KG 2000 Rohr, Länge 0,5 m mit Wassersperre und einseitiger Muffe

Art.Gr.
419

Typ	KG-Ø DN mm	Länge mm	OHNE Deckel		MIT Deckel	
			Art.-Nr.	Gewicht Stück	Art.-Nr.	Gewicht Stück
DL2000 110/500 FFL	110	500	080992	1,52 kg	080992D	1,54 kg
DL2000 125/500 FFL	125	500	080994	1,96 kg	080994D	1,99 kg
DL2000 160/500 FFL	160	500	080996	2,70 kg	080996D	2,75 kg
DL2000 200/500 FFL	200	500	080998	4,23 kg	080998D	4,31 kg

Für die Fixierung des Folienflanschs am Bauteil empfehlen wir den Quellbandkleber POWER (Art.-Nr. 010052) auf Seite 12 des Gesamtkatalogs.



BLITZSCHUTZ



Erdungsleitungen

Seite 156 – 157



Verbinder

Seite 158 – 163



Erdungsfestpunkte, Wanddurchführungen + Zubehör

Seite 164 – 175

Erdungsleitungen

Abmessungen und Werkstoffe nach DIN EN 62561-2

Erdungsbänder

Stahl verzinkt

Art.Gr.
500

Art.-Nr.	Abmessung	Werkstoff	VPE	Umverpackung
100014	30 x 3,5 mm	Stahl verzinkt Z 500	1 Rolle 25 kg = ca. 30 m	1 Palette = 40 Rollen
100016	30 x 3,5 mm	Stahl verzinkt Z 500	1 Rolle 50 kg = ca. 60 m	1 Palette = 20 Rollen
100022	40 x 4,0 mm	Stahl verzinkt Z 500	1 Rolle 50 kg = ca. 39 m	1 Palette = 20 Rollen
100024	40 x 5,0 mm	Stahl verzinkt Z 500	1 Rolle 50 kg = ca. 32 m	1 Palette = 20 Rollen

Edelstahl

Art.-Nr.	Abmessung	Werkstoff	VPE	Umverpackung
100028	30 x 3,5 mm Art.Gr. 502	Edelstahl V2A nach DIN EN 62561-2	1 Rolle 25 kg = ca. 30 m	1 Palette = 40 Rollen
100031	30 x 3,5 mm Art.Gr. 501	Edelstahl V4A nach DIN EN 62561-2	1 Rolle 25 kg = ca. 30 m	1 Palette = 40 Rollen
100032	30 x 3,5 mm Art.Gr. 501	Edelstahl V4A nach DIN EN 62561-2	1 Rolle 50 kg = ca. 60 m	1 Palette = 20 Rollen
100035	40 x 4,0 mm Art.Gr. 501	Edelstahl V4A nach DIN EN 62561-2	1 Rolle 50 kg = ca. 39 m	1 Palette = 20 Rollen



Runddrähte



Einzelrolle verzinkt

Einzelrolle
Edelstahl StandardEinzelrolle
Edelstahl SUPER-SOFTEinzelrolle
Alu Rundleiter

Stahl verzinkt

Art.Gr.
505

Art.-Nr.	Abmessung	Werkstoff	VPE	Umverpackung
100041	Ø 10 mm	Stahl verzinkt Z 350	1 Rolle 25 kg = ca. 40,5 m	1 Palette = 40 Rollen
100042	Ø 10 mm	Stahl verzinkt Z 350	1 Rolle 50 kg = ca. 81 m	1 Palette = 20 Rollen

Edelstahl Standard

Art.-Nr.	Abmessung	Werkstoff	VPE	Umverpackung
100051	Ø 10 mm Art.Gr. 507	Edelstahl V2A nach DIN EN 62561-2	1 Rolle 25 kg = ca. 40,5 m	1 Palette = 20 Rollen
100055	Ø 10 mm Art.Gr. 506	Edelstahl V4A nach DIN EN 62561-2	1 Rolle 25 kg = ca. 40,5 m	1 Palette = 20 Rollen
100056	Ø 10 mm Art.Gr. 506	Edelstahl V4A nach DIN EN 62561-2	1 Rolle 50 kg = ca. 81 m	1 Palette = 10 Rollen
100062	Ø 10 mm Art.Gr. 506	Edelstahl V4A nach DIN EN 62561-2	1 Rolle 31 kg = ca. 50 m	1 Palette = 16 Rollen

Edelstahl SUPER-SOFT

Ein spezielles Herstellungsverfahren gewährleistet eine gleichbleibend weiche Qualität des Drahtes.

SUPER-SOFT lässt sich sehr leicht entrollen und bleibt ohne Wellung liegen.

Art.Gr.
508

Art.-Nr.	Abmessung	Werkstoff	VPE	Umverpackung
100061	Ø 10 mm	SUPER-SOFT V4A nach DIN EN 62561-2, ID 900 mm	1 Rolle 25 kg = ca. 40,5 m	1 Palette = 40 Rollen

Aluminium

Art.Gr.
509

Art.-Nr.	Abmessung	Werkstoff	VPE	Umverpackung
100080	Ø 8 mm	ALU AlMgSi weich-tordierbar	1 Rolle 20 kg = ca. 148 m	1 Palette = 25 Rollen

Multiklemmen

mit Flachschaube und Verdrehenschutz

Art.Gr.
511



Art.-Nr.	Bezeichnung	VPE	Umverpackung	Gewicht Karton
100147	Stahl verzinkt , 2-teilig, rund/rund, Klemmbereich: Rundleiter Ø 8 + 10 mm, mit Flachschaube M10 und Verdrehenschutz	1 Karton à 50 Stück	1 Palette = 5600 Stück	5,05 kg
100149	V2A Edelstahl , 2-teilig, rund/rund, Klemmbereich: Rundleiter Ø 8 + 10 mm, mit Flachschaube M10 und Verdrehenschutz	1 Karton à 50 Stück	1 Palette = 5600 Stück	4,45 kg
100150	V4A Edelstahl , 2-teilig, rund/rund, Klemmbereich: Rundleiter Ø 8 + 10 mm, mit Flachschaube M10 und Verdrehenschutz	1 Karton à 50 Stück	1 Palette = 5600 Stück	4,50 kg

Multiklemmen

mit Gewinde im Unterteil

Art.Gr.
511



Art.-Nr.	Bezeichnung	VPE	Umverpackung	Gewicht Karton
100157	Stahl verzinkt , 2-teilig, rund/rund, Klemmbereich: Ø 8 + 10 mm, Schraube M10, Gewinde im Unterteil	1 Karton à 50 Stück	1 Palette = 5600 Stück	4,45 kg
100159	V4A Edelstahl, 2-teilig , rund/rund, Klemmbereich: Ø 8 + 10 mm, Schraube M10, Gewinde im Unterteil	1 Karton à 50 Stück	1 Palette = 5600 Stück	3,75 kg
100153	Aluminium , 2-teilig, rund/rund, Klemmbereich: Ø 8 + 10 mm, Schraube NIRO M10, Gewinde im Unterteil	1 Karton à 50 Stück	1 Palette = 5600 Stück	2,60 kg

Multiklemme MAXI

für den Anschluss von Rundleiter an die Armierung und die leitfähige Verbindung von Armierungsstahl bis Ø 25 mm

Art.Gr.
511

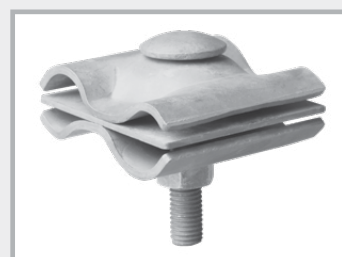

Art.-Nr.	Bezeichnung	VPE	Umverpackung	Gewicht Karton
100148	Stahl verzinkt , rund/rund, Rundleiter Ø 8 – 16 mm / Ø 15 – 25 mm, mit Flachschaube und Verdrehenschutz	1 Karton à 25 Stück	1 Palette = 1000 Stück	11,10 kg

Kreuzverbinder aus Edelstahl rund/rund

Universal für flach/flach, flach/rund und rund/rund

Klemmbereich: Rundleiter Ø 8 + 10 mm, Flachleiter bis 30 mm

Art.Gr.
512

Art.-Nr.	Bezeichnung	VPE	Umverpackung	Gewicht Karton
100143	V4A Edelstahl , 2-teilig, rund/rund Universal, schwere Ausführung, Schrauben M8	1 Karton à 50 Stück	1 Palette = 3200 Stück	9,55 kg
100145	V4A Edelstahl , 2-teilig, rund/rund Universal, leichte Ausführung, Schrauben M6	1 Karton à 50 Stück	1 Palette = 3200 Stück	6,90 kg

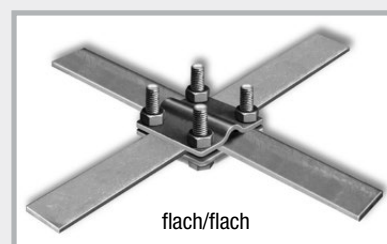
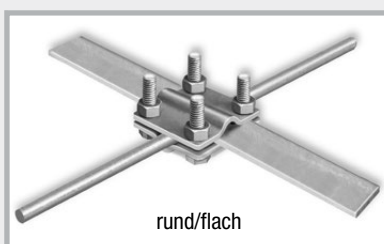
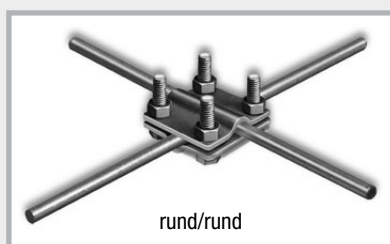

Kreuzverbinder verzinkt flach/flach

Klemmbereich: Flachleiter bis 30 mm

Art.Gr.
512

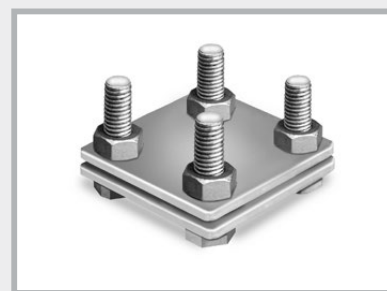

Art.-Nr.	Bezeichnung	VPE	Umverpackung	Gewicht Karton
100100	Stahl verzinkt , 2-teilig, flach/flach, schwere Ausführung, Schrauben M8	1 Karton à 50 Stück	1 Palette = 3200 Stück	10,75 kg
100106	Stahl verzinkt , 2-teilig, flach/flach, leichte Ausführung, Schrauben M6	1 Karton à 50 Stück	1 Palette = 3200 Stück	7,65 kg

Kreuzverbinder verzinkt flach/rund

Klemmbereich:

Rundleiter Ø 8 + 10 mm,

Flachleiter bis 30 mm

Art.Gr.
512



Art.-Nr.	Bezeichnung	VPE	Umverpackung	Gewicht Karton
100115	Stahl verzinkt , 2-teilig, flach/rund, schwere Ausführung, Schrauben M8	1 Karton à 50 Stück	1 Palette = 3200 Stück	10,80 kg
100121	Stahl verzinkt , 2-teilig, flach/rund, leichte Ausführung, Schrauben M6,	1 Karton à 50 Stück	1 Palette = 3200 Stück	7,80 kg

Kreuzverbinder verzinkt (für Flachleiter bis 30 mm) rund/rund

Universal für flach/flach, flach/rund und rund/rund

Klemmbereich: Rundleiter Ø 8 + 10 mm, Flachleiter 30 mm

Art.Gr.
512

Art.-Nr.	Bezeichnung	VPE	Umverpackung	Gewicht Karton
100127	Stahl verzinkt , 2-teilig, rund/rund, schwere Ausführung, Schrauben M8	1 Karton à 50 Stück	1 Palette = 3200 Stück	10,95 kg
100130	Stahl verzinkt , 3-teilig, rund/rund, schwere Ausführung, Schrauben M8, mit Zwischenplatte	1 Karton à 50 Stück	1 Palette = 3200 Stück	14,65 kg
100133	Stahl verzinkt , 2-teilig, rund/rund, leichte Ausführung, Schrauben M6	1 Karton à 50 Stück	1 Palette = 3200 Stück	8,00 kg



ohne Zwischenplatte



mit Zwischenplatte

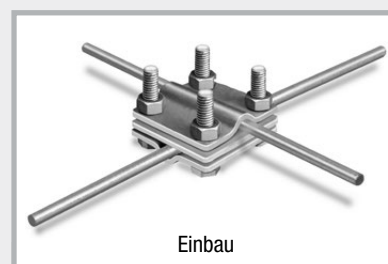

Einbau

Kreuzverbinder verzinkt (für Flachleiter bis 40 mm) rund/rund

Universal für flach/flach, flach/rund und rund/rund

Klemmbereich: Rundleiter Ø 8 + 10 mm, Flachleiter 30 + 40 mm

Art.Gr.
512

Art.-Nr.	Bezeichnung	VPE	Umverpackung	Gewicht Karton
100129	Stahl verzinkt , 2-teilig, rund/rund, schwere Ausführung, Schrauben M8	1 Karton à 50 Stück	1 Palette = 3200 Stück	17,60 kg

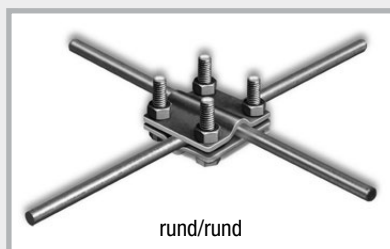

rund/rund

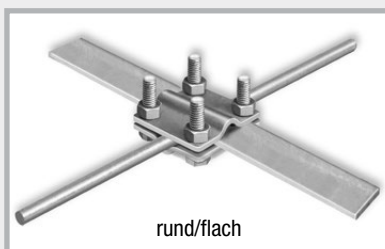

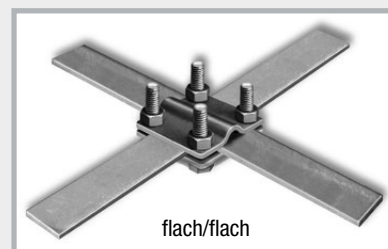

rund/flach



flach/flach

Art.Gr.
518

Armierungsklemmen für Flachleiter

Art.-Nr.	Bezeichnung	VPE	Umverpackung	Gewicht Karton	
100250	Stahl verzinkt , Schraube M10, für Flachleiter bis 30 mm und Baustahl Ø 6 – 22 mm	1 Karton à 50 Stück	1 Palette = 4000 Stück	6,95 kg	Art.-Nr. 100250 Art.-Nr. 100251 
100251	Stahl blank , Schraube M10, für Flachleiter bis 30 mm und Baustahl Ø 6 – 22 mm	1 Karton à 50 Stück	1 Palette = 4000 Stück	6,45 kg	
100253	Stahl verzinkt , Schraube M10, für Flachleiter bis 40 mm und Baustahl Ø 6 – 22 mm	1 Karton à 50 Stück	1 Palette = 3200 Stück	6,05 kg	Art.-Nr. 100252 Art.-Nr. 100253 
100252	V4A Edelstahl , Schraube M10 für Flachleiter bis 40 mm und Baustahl Ø 6 – 22 mm	1 Karton à 50 Stück	1 Palette = 3200 Stück	5,25 kg	

Art.Gr.
518

Armierungsklemmen für Flach- und Rundleiter

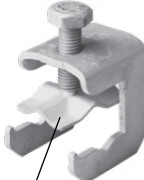
Art.-Nr.	Bezeichnung	VPE	Umverpackung	Gewicht Karton	
100255	Stahl verzinkt , Schraube M10, für Flachleiter bis 30 mm, Rundleiter Ø 8 + 10 mm, Baustahl Ø 6 – 22 mm	1 Karton à 50 Stück	1 Palette = 3200 Stück	9,30 kg	Art.-Nr. 100255 Art.-Nr. 100257 
100257	V4A Edelstahl , Schraube M10, für Flachleiter bis 30 mm, Rundleiter Ø 8 + 10 mm, Baustahl 6 – 22 mm	1 Karton à 50 Stück	1 Palette = 3200 Stück	8,05 kg	
100146	Armierungsklemme Universal mit Druckplatte, Stahl verzinkt , Schraube M10, für Flachleiter bis 30 mm, Rundleiter Ø 8 + 10 mm, Baustahl Ø 6 – 22 mm	1 Karton à 50 Stück	1 Palette = 3200 Stück	7,55 kg	Art.-Nr. 100146 Art.-Nr. 100254  Druckplatte
100254	Armierungsklemme Universal mit Druckplatte, V4A Edelstahl , Schraube M10, für Flachleiter bis 30 mm, Rundleiter Ø 8 + 10 mm, Baustahl Ø 6 – 22 mm	1 Karton à 50 Stück	1 Palette = 3200 Stück	6,40 kg	

Art.Gr.
518

Armierungsklemmen für Rundleiter

Art.-Nr.	Bezeichnung	VPE	Umverpackung	Gewicht Karton	
100258	Stahl verzinkt , Schraube M10, für Rundleiter Ø 6 – 10 mm, Baustahl Ø 6 – 10 mm	1 Karton à 50 Stück	1 Palette = 4000 Stück	5,00 kg	Art.-Nr. 100258 Art.-Nr. 100259 Art.-Nr. 100260 Art.-Nr. 100261 
100259	Stahl verzinkt , Schraube M10, für Rundleiter Ø 8 + 10 mm, Baustahl Ø 6 – 22 mm	1 Karton à 50 Stück	1 Palette = 3200 Stück	5,85 kg	
100261	Stahl blank , Schraube M10, für Rundleiter Ø 8 + 10 mm, Baustahl Ø 6 – 22 mm	1 Karton à 50 Stück	1 Palette = 3200 Stück	5,60 kg	
100260	V4A Edelstahl , Schraube M10, für Rundleiter Ø 8 + 10 mm, Baustahl Ø 6 – 22 mm	1 Karton à 50 Stück	1 Palette = 3200 Stück	5,10 kg	

Doppelklemmen



flach/flach



flach/rund



rund/rund

Doppelklemmen aus Edelstahl

für Erdungsband bis 40 mm Breite und Rundleiter Ø 8 + 10 mm

Art.Gr.
513

Art.-Nr.	Bezeichnung	VPE	Umverpackung	Gewicht Karton
100273	V4A Edelstahl, 2-teilig, flach/flach, schwere Ausführung, Schrauben M10	1 Karton à 50 Stück	1 Palette = 3200 Stück	9,80 kg
100279	V4A Edelstahl, 2-teilig, flach/rund, schwere Ausführung, Schrauben M10	1 Karton à 50 Stück	1 Palette = 3200 Stück	9,35 kg
100282	V2A Edelstahl, 2-teilig, rund/rund, schwere Ausführung, Schrauben M10	1 Karton à 50 Stück	1 Palette = 3200 Stück	9,55 kg
100285	V4A Edelstahl, 2-teilig, rund/rund, schwere Ausführung, Schrauben M10	1 Karton à 50 Stück	1 Palette = 3200 Stück	9,35 kg

Doppelklemmen verzinkt

für Erdungsband bis 40 mm Breite und Rundleiter Ø 8 + 10 mm

Art.Gr.
513

Art.-Nr.	Bezeichnung	VPE	Umverpackung	Gewicht Karton
100220	Stahl verzinkt, 2-teilig, flach/flach, schwere Ausführung, Schrauben M10	1 Karton à 50 Stück	1 Palette = 3200 Stück	12,15 kg
100225	Stahl verzinkt, 2-teilig, flach/rund, schwere Ausführung, Schrauben M10	1 Karton à 50 Stück	1 Palette = 3200 Stück	11,60 kg
100230	Stahl verzinkt, 2-teilig, rund/rund, schwere Ausführung, Schrauben M10	1 Karton à 50 Stück	1 Palette = 3200 Stück	11,70 kg

Mögliche Klemmverbindungen

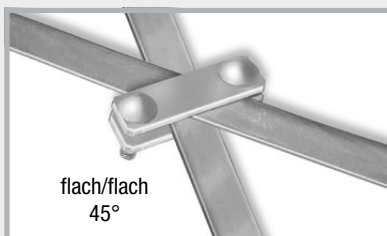
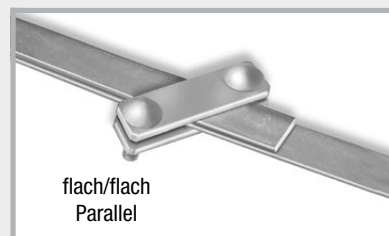
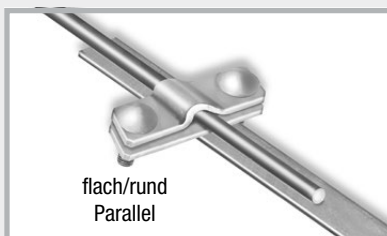
flach/flach
Kreuzverbindungflach/flach
45°flach/flach
Parallelflach/rund
Kreuzverbindungflach/rund
Parallelrund/rund
Kreuzverbindung

Einzelklemmen

Art.Gr.
514

Art.-Nr.	Bezeichnung	VPE	Umverpackung	Gewicht Karton
100163	Stahl verzinkt , 1 Schraube M10, für Flachleiter bis 30 mm und Rundleiter Ø 8 + 10 mm, für T-, Kreuz- und Parallelverbindungen	1 Karton à 50 Stück	1 Palette = 3200 Stück	6,40 kg
100162	V4A Edelstahl , 1 Schraube M10, für Flachleiter bis 30 mm und Rundleiter Ø 8 + 10 mm, für T-, Kreuz- und Parallelverbindungen	1 Karton à 50 Stück	1 Palette = 3200 Stück	5,25 kg



Einzelklemme

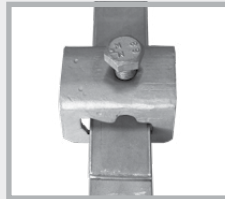

flach/flach Parallelverbindung

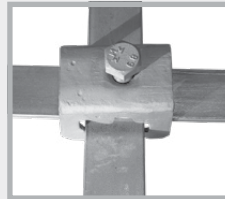

flach/flach Kreuzverbindung

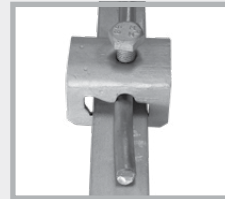

flach/rund Parallelverbindung

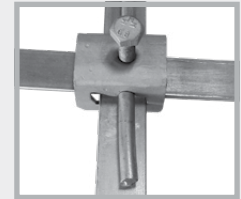

flach/flach/rund Verbindung



Parallelverbinder

Art.Gr.
514

Art.-Nr.	Bezeichnung	VPE	Umverpackung	Gewicht Karton
100240	Stahl verzinkt , 1 Schraube M10, 2-teilig, für Rundleiter Ø 8 + 10 mm	1 Karton à 50 Stück	1 Palette = 5600 Stück	7,35 kg
100243	V4A Edelstahl , 1 Schraube M10, 2-teilig, für Rundleiter Ø 8 + 10 mm	1 Karton à 50 Stück	1 Palette = 5600 Stück	6,05 kg

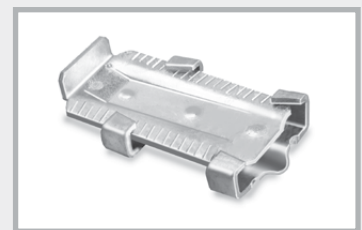

Art.Gr.
514

Keilverbinder

Art.-Nr.	Bezeichnung	VPE	Umverpackung	Gewicht Karton
100160	Stahl verzinkt , für Rundleiter Ø 10 mm und Flachleiter bis 40 mm, mit Rasterstellung im Keil	1 Karton à 50 Stück	1 Palette = 3200 Stück	10,90 kg

Erdungsfestpunkt M10/M12



zum Anschluss der Potentialausgleichsleitungen
an den Ringender, die Bewehrung und
die Blitzschutzanlage

Art.Gr.
519



Art.-Nr.	Bezeichnung	VPE	Gewicht Karton	
100187	Erdungsfestpunkt M10/M12, V4A Edelstahl, Ø 80 mm; ohne Achse, mit gelber Schutzkappe, Anschlussmöglichkeit M10 + M12	1 Karton à 10 Stück	1,60 kg	
100202	Erdungsfestpunkt M10/M12, V4A Edelstahl, Ø 80 mm; mit montierter verzinkter Achse 200 mm, Gesamtlänge 230 mm, mit gelber Schutzkappe	1 Karton à 10 Stück	2,90 kg	
100204	Erdungsfestpunkt M10/M12, V4A Edelstahl, Ø 80 mm; mit montierter verzinkter Achse 120 mm, Gesamtlänge 160 mm, mit gelber Schutzkappe	1 Karton à 10 Stück	2,60 kg	
100203	Erdungsfestpunkt M10/M12, V4A Edelstahl, Ø 80 mm; mit montierter Edelstahl-Achse 200 mm, Gesamtlänge 230 mm, mit gelber Schutzkappe	1 Karton à 10 Stück	2,90 kg	
100200	Erdungsfestpunkt M10/M12, V4A Edelstahl, Ø 80 mm; mit montierter A2 Multiklemme, mit gelber Schutzkappe	1 Karton à 10 Stück	2,40 kg	
NEW! 100207	Erdungsfestpunkt M10/M12, V4A Edelstahl, Ø 80 mm; mit montierter verzinkter Kreuzklemme, für Rundleiter Ø 8 + 10 mm und Flachleiter bis 40 mm, Anschlussmöglichkeit M10 und M12, mit gelber Schutzkappe	1 Stück	0,54 kg Stück	

Achsen M10 „Solo“ für Erdungsfestpunkt M10/M12

Art.Gr.
521

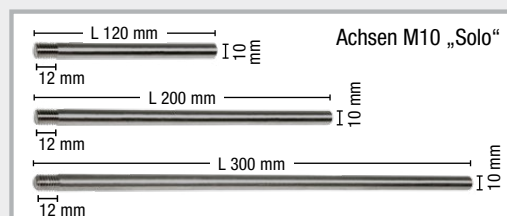

Art.-Nr.	Bezeichnung	VPE	Gewicht / Karton
100256	verzinkt, Länge 120 mm	Karton à 50 Stück	3,50 kg
100183	verzinkt, Länge 200 mm	Karton à 50 Stück	6,00 kg
100185	verzinkt, Länge 300 mm	Karton à 50 Stück	9,50 kg
100184	V4A Edelstahl, Länge 200 mm	Karton à 50 Stück	6,00 kg
100186	V4A Edelstahl, Länge 300 mm	Karton à 50 Stück	9,00 kg

Achsen M10 „Safe“ für Erdungsfestpunkt M10/M12, druckwasserdicht



Art.Gr.
521

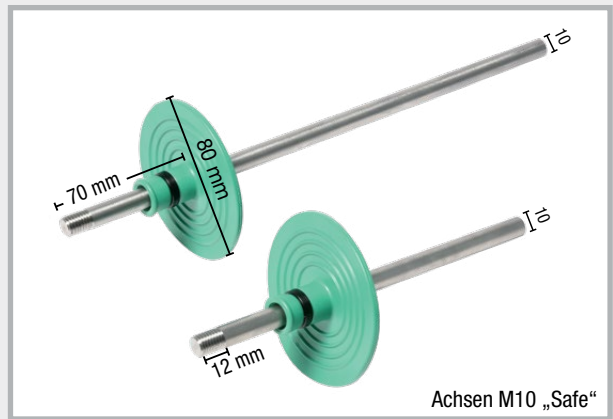

Achsen M10 „Safe“

Art.-Nr.	Bezeichnung	VPE	Gewicht / Stück
100179	V4A Edelstahl, Länge 200 mm	1 Stück	0,15 kg
100180	V4A Edelstahl, Länge 300 mm	1 Stück	0,21 kg



Erdungsfestpunkt mit Achse „Safe“

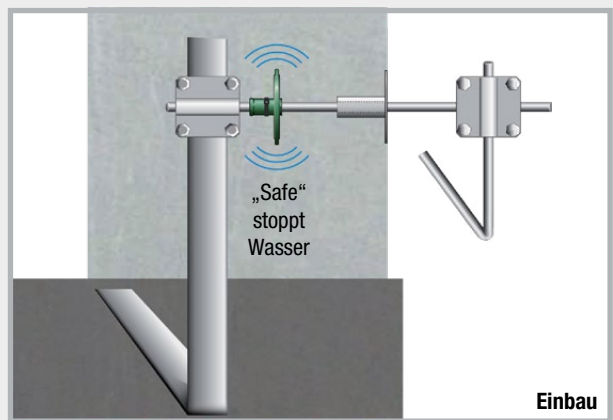

„Safe“
stoppt
Wasser

Einbau

Kreuzklemmen für Erdungsfestpunkte M10/M12

Art.Gr.
522

Art.-Nr.	Bezeichnung	VPE	Gewicht Karton	
100188	Kreuzklemme für Erdungsfestpunkt M10/M12, verzinkt, Gewinde M10, Gewindelänge 70 mm, für Rundleiter Ø 8 + 10 mm und Flachleiter bis 40 mm	Karton à 10 Stück	3,80 kg	Art.-Nr. 100188 Art.-Nr. 100189 Gewindelänge 70 mm M10
100189	Kreuzklemme für Erdungsfestpunkt M10/M12, V4A Edelstahl, Gewinde M10, Gewindelänge 70 mm, für Rundleiter Ø 8 + 10 mm und Flachleiter bis 40 mm	Karton à 10 Stück	3,20 kg	Einbau Erdungsfestpunkt mit eingeschraubter Kreuzklemme. Rund- und Flach- leiter können angeschlossen werden.

Wanddurchführungen M10 „Safe“ mit Erdungsfestpunkten fertig montiert

Die Wanddurchführungen M10 werden fertig montiert und in der exakten Wandstärke geliefert. Es sind keine aufwendigen Einstellungen nötig.

Erdungsfestpunkt: V4A Edelstahl, Durchleitungsstangen 10 mm: Edelstahl

Art.Gr. 520

Wandstärke	Art.-Nr.	Gewicht / Stück
200 mm	100394	0,42 kg
240 mm	100396	0,45 kg
250 mm	100398	0,45 kg
300 mm	100400	0,48 kg

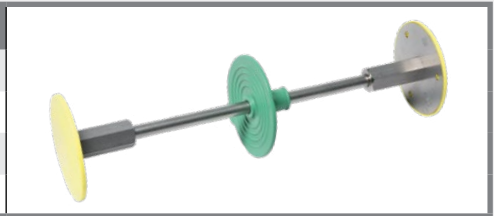

Durchleitungsstange M10 „Safe“ für Wanddurchführungen

Edelstahl, Durchmesser 10 mm, Gewinde beidseitig M10, Gewindelänge 12 mm

Art.Gr. 521

Wandstärke	Art.-Nr.	Gewicht / Stück
200 mm	100360	0,10 kg
240 mm	100365	0,13 kg
250 mm	100370	0,13 kg
300 mm	100375	0,16 kg

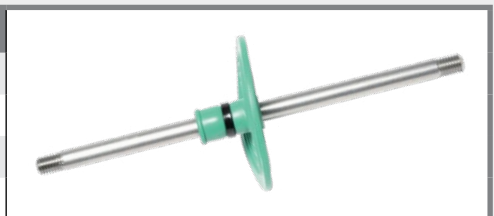

Wanddurchführung flexibel



Flexible Wanddurchführung M10 für höhen- und seitenversetzte Positionierung von Erdungsanschlüssen, Erdungsfestpunkt in V4A Edelstahl, feindrahtiges Kupferkabel

Art.Gr. 535

Art.-Nr.	Bezeichnung	VPE	Gewicht Stück
100660	Wanddurchführung flexibel 600 mm, 2 x Erdungsfestpunkt mit Anschlussklemme 1 x Kupferkabel ummantelt, Länge 600 mm	1 Stück	0,54 kg
100662	Wanddurchführung flexibel 1200 mm, 2 x Erdungsfestpunkt mit Anschlussklemme 1 x Kupferkabel ummantelt, Länge 1200 mm	1 Stück	0,71 kg
100670	Wanddurchführung flexibel 600 mm „Safe“, druckwasserdicht abgedichtet mittels RONDO EFP, 2 x Erdungsfestpunkt mit Anschlussklemme und RONDO EFP 1 x Kupferkabel ummantelt, Länge 600 mm	1 Stück	0,62 kg
100672	Wanddurchführung flexibel 1200 mm „Safe“, druckwasserdicht abgedichtet mittels RONDO EFP, 2 x Erdungsfestpunkt mit Anschlussklemme und RONDO EFP 1 x Kupferkabel ummantelt, Länge 1200 mm	1 Stück	0,79 kg

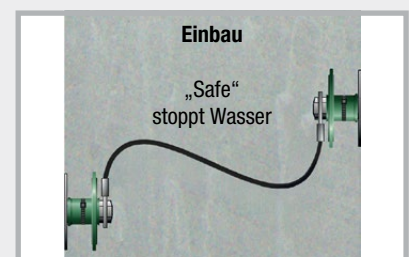
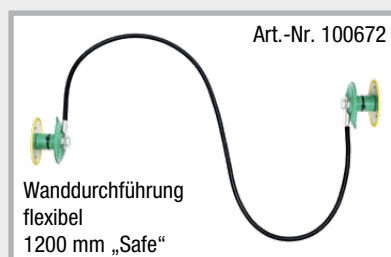
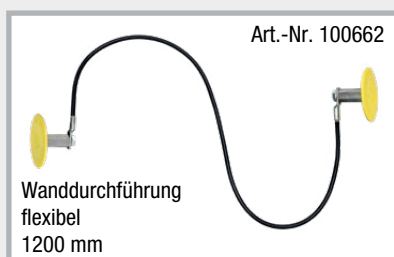

Verbindungsset flexibel



als flexibler Anschluss an Erdungsanlagen oder Bewehrungseisen,
mit Armierungsklemme fertig konfektioniert und montiert,
Erdungsfestpunkt M10/M12 in V4A Edelstahl, feindrahtiges Kupferkabel

Art.Gr.
535

Art.-Nr.	Bezeichnung	VPE	Gewicht / Stück
100663	Verbindungsset flexibel 600 mm mit flexibler Anschlussklemme, 1 x Armierungsklemme (Art.-Nr. 100251) 1 x Erdungsfestpunkt M10/M12 1 x Kupferkabel ummantelt, Länge 600 mm	1 Stück	0,31 kg
100664	Verbindungsset flexibel 1200 mm mit flexibler Anschlussklemme, 1 x Armierungsklemme (Art.-Nr. 100251) 1 x Erdungsfestpunkt M10/M12 1 x Kupferkabel ummantelt, Länge 1200 mm	1 Stück	0,48 kg

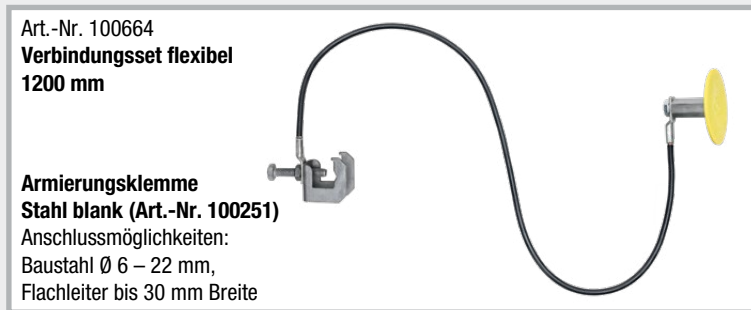

Erdungsfestpunkt M12

zum Anschluss der Potentialausgleichsleitungen
an den Ringerder, die Bewehrung und die
Blitzschutzanlage

Art.Gr.
523



Art.-Nr.	Bezeichnung	VPE	Gewicht Karton	
100300	Erdungsfestpunkt M12, V4A Edelstahl, mit gelber Schutzkappe, Anschlussmöglichkeit M12	1 Karton à 10 Stück	2,00 kg	
100304	Erdungsfestpunkt M12 „Safe“ mit gelber Schutzkappe und Wassersperre, Anschlussmöglichkeit M12	1 Karton à 10 Stück	2,40 kg	
100308	Anschlussplatte 40 x 4 mm, inkl. Schraube M12 x 25	1 Karton à 10 Stück	1,90 kg	
100312	Erdungsfestpunkt M12 mit Anschlussplatte und gelber Schutzkappe, Anschlussmöglichkeit M12	1 Karton à 10 Stück	3,90 kg	

Achsen M12 „Solo“ für Erdungsfestpunkt

Art.Gr.
524

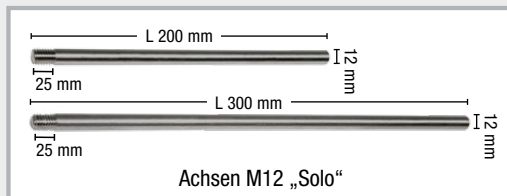

Art.-Nr.	Bezeichnung	VPE	Gewicht / Karton
101174	V4A Edelstahl, Länge 200 mm	1 Karton à 50 Stück	9,00 kg
101176	V4A Edelstahl, Länge 300 mm	1 Karton à 50 Stück	13,00 kg

Kreuzklemmen für Erdungsfestpunkte M12

Art.Gr.
525

Art.-Nr.	Bezeichnung	VPE	Gewicht / Karton
100460	Kreuzklemme für Erdungsfestpunkt M12, verzinkt, Gewinde M12, Gewindelänge 70 mm, für Rundleiter Ø 8 + 10 mm und Flachleiter bis 40 mm	1 Karton à 10 Stück	4,20 kg
100462	Kreuzklemme für Erdungsfestpunkt M12, V4A Edelstahl, Gewinde M12, Gewindelänge 70 mm, für Rundleiter Ø 8 + 10 mm und Flachleiter bis 40 mm	1 Karton à 10 Stück	3,45 kg
100464	Kreuzklemme für Erdungsfestpunkt M12, V4A Edelstahl Gewinde M12, Gewindelänge 200 mm, für Rundleiter Ø 8 + 10 mm und Flachleiter bis 40 mm	1 Karton à 10 Stück	4,50 kg



Wanddurchführungen M12



Die Wanddurchführungen M12 verfügen über einen massiven 25 mm Leitkern und werden fertig montiert und in der exakten Wandstärke geliefert.

Es sind keine aufwendigen Einstellungen nötig.

Art.Gr.
526



Druckwasserdichte Wanddurchführung; beidseitiger Gewindeanschluss M12; inkl. Nageladapter zur Befestigung an der Schalung



Druckwasserdichte Wanddurchführung; beidseitiger Gewindeanschluss M12 mit zusätzlicher Anschlussplatte für betonverlegte Erdungsleitungen; inkl. Nageladapter zur Befestigung an der Schalung



Druckwasserdichte, isolierte Wanddurchführung; beidseitiger Gewindeanschluss M12; inkl. Nageladapter zur Befestigung an der Schalung

Wanddurchführungen M12						
Wandstärke mm	Typ solo		Typ connect		Typ iso	
	Art.-Nr.	Gewicht Stück	Art.-Nr.	Gewicht Stück	Art.-Nr.	Gewicht Stück
70	100366	0,42 kg	100366C	0,52 kg	100366I	0,52 kg
80	100367	0,47 kg	100367C	0,57 kg	100367I	0,57 kg
100	100368	0,52 kg	100368C	0,62 kg	100368I	0,62 kg
120	100369	0,60 kg	100369C	0,70 kg	100369I	0,70 kg
150	100371	0,72 kg	100371C	0,82 kg	100371I	0,82 kg
200	100372	0,93 kg	100372C	1,03 kg	100372I	1,03 kg
240	100373	1,09 kg	100373C	1,19 kg	100373I	1,19 kg
250	100374	1,14 kg	100374C	1,24 kg	100374I	1,24 kg
300	100376	1,34 kg	100376C	1,44 kg	100376I	1,44 kg

Art.-Nr.	Bezeichnung	VPE	Gewicht
100377	Kreuzklemme für Wanddurchführung M12, V4A Edelstahl, Gewinde M12, Gewindelänge 70 mm, Systemkomponente für Wanddurchführung solo, connect und iso	1 Stück	0,30 kg

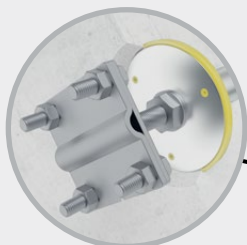

Anschlussmöglichkeit Kreuzklemme für Wanddurchführung M12

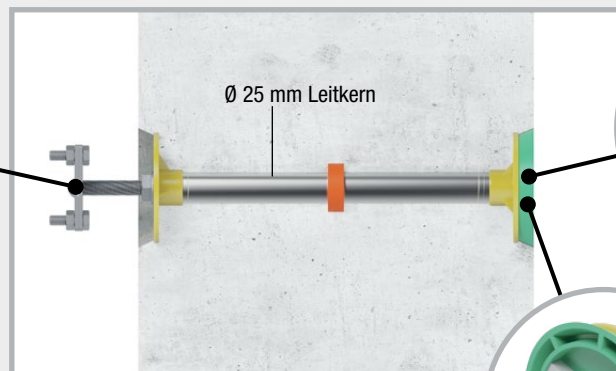

Einbausituation WU-Betonwand

Standard-Nageladapter für die Befestigung an Holz- oder Kunststoffschalplatten

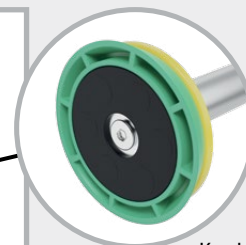



Kombinierbar mit FIX Magnet für die Befestigung an Stahlschalungen oder Schaltsche im Fertigteilwerk (Art.-Nr. 091410), nicht im Lieferumfang enthalten



Erdungsfestpunkt M16 und Zubehör



zum Anschluss der Potentialausgleichsleitungen an den Fundamenterder, die Bewehrung und die Blitzschutzanlage

Art.-Nr.	Bezeichnung	VPE	Gewicht Stück	
100455	Erdungsfestpunkt M16, V4A Edelstahl, ohne Achse, mit gelber Schutzkappe, Anschlussmöglichkeit M16 Art.Gr. 527	1 Karton à 10 Stück	1,70 kg Karton	
100461	Erdungsfestpunkt M16, V4A Edelstahl, mit flexiblem Anschlussseil, Anschlussseil CU/SN 95 mm², Seillänge 400 mm Art.Gr. 527	1 Stück	0,66 kg	
100458	Kreuzklemme für Erdungsfestpunkt M16, V4A Edelstahl, Gewinde M16, Gewindelänge 30 mm, für Rundleiter Ø 8 + 10 mm und Flachleiter bis 40 mm Art.Gr. 528	1 Karton à 10 Stück	3,10 kg Karton	

Wanddurchführungen (N)

Für die nachträgliche Durchleitung von Erdern. Einsatz in Bohrung Ø 14 mm oder Mauerstärke. Gewindestange mit Fest- und Losflansch aus V4A Edelstahl, Anschlussklemme und Muttern verzinkt.

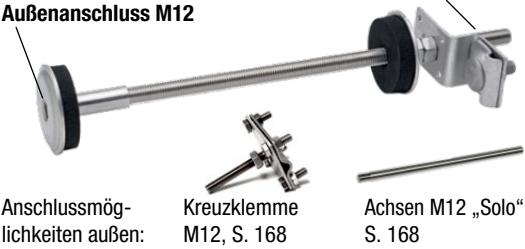
Art.Gr. 534

Wandstärken	Art.-Nr.	VPE	Gewicht Stück	
100 – 300 mm 	100310	1 Set	0,66 kg	Anschlussmöglichkeiten innen: Rundleiter mit bereits montierter Multiklemme; Flachleiter mit der Doppelklemme S. 162: Diese Klemme kann anstatt der Multiklemme auf der Baustelle montiert werden. Innenanschluss Außenanschluss M12  Anschlussmöglichkeiten außen: Kreuzklemme M12, S. 168 Achsen M12 „Solo“ S. 168
300 – 500 mm 	100315	1 Set	0,80 kg	
Bezeichnung	Art.-Nr.	VPE	Gewicht / Stück	
Anschlussklemme für Wanddurchführung (N), verzinkt Anschluss: Gewindestange auf Multiklemme, Schraube M10, für Rundleiter 8 – 10 mm, mit Bohrung Ø 13 mm	100181	1 Stück	0,14 kg	

Ringraumdichtung für Rundleiter, Kernbohrung 50 mm

Druckwasserdichte Durchführung mit der MASTER-RING Ringraumdichtung

Art.Gr. 440

Art.-Nr.	Bezeichnung	VPE	Gewicht / Stück	
120080	Ringraumdichtung für Rundleiter 8 + 10 mm, Kernbohrung Ø 50 mm, Mediumrohr von 8 – 11 mm	1 Stück	0,38 kg	

Zubehör für Erdungsfestpunkt

Art.Gr.
529

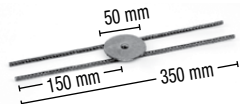
Art.-Nr.	Bezeichnung	VPE	Gewicht Stück	
100198	Schaumstoff f. Erdungsfestpunkt , einseitig selbstklebend, Ø 76 mm, Stärke 20 mm	1 Beutel à 10 Stück	0,08 kg	
100196	Bewehrungshalter für Erdungsfestpunkt , Stahl/blank	1 Stück	0,12 kg	

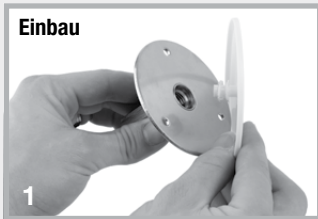

1
Schutzkappe vom Erdungsfestpunkt entfernen



2
Schaumstoff aufkleben



3
Achse durch den Bewehrungshalter schrauben und Erdungsfestpunkt befestigen

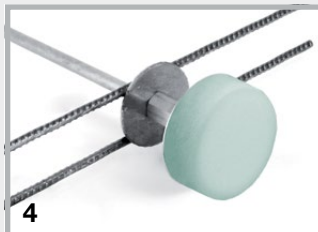

4
Fertig montiert

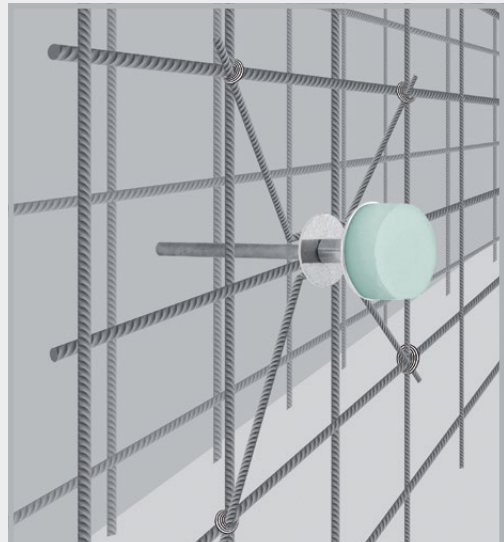



Erdungsfestpunkt mit Bewehrungshalter an der Bewehrung

FIX Schalungshilfe

Befestigungssystem für Erdungsfestpunkte im Fertigteilwerk

Befestigung auf Stahlschalungen mittels FIX Magnet

Art.Gr.
420

Art.-Nr.	Bezeichnung	VPE	Gewicht / Stück	
091410	FIX Magnet für Schalungshilfe Power Magnet für alle FIX Schalungshilfen, inkl. Schraube und Flügelmutter	25 Stück	0,14 kg	
090804	FIX EFP Schalungshilfe für Erdungsfestpunkte M10/12 und M12, Konushöhe 11 mm	25 Stück	0,03 kg	



Montage des Erdungsfestpunktes an der FIX EFP Schalungshilfe



Erdungsfestpunkt mit FIX Magnet befestigt



Anschlussmöglichkeit an den Erdungsfestpunkt zum Beispiel mit Achse und Klemme

MultiCap

Schutzkappe
nach DIN 18014

PVC-Schutzkappe für Rund- und Flachleiter

Art.Gr.
530



Art.-Nr.	Bezeichnung	VPE	Gewicht / Beutel
100500	MultiCap , Farbe: gelb, Anwendungsbereich: Rundleiter: 8 + 10 mm Flachleiter: 30 x 3,5 mm 40 x 4,0 mm 30 x 3,0 mm 40 x 5,0 mm	1 Beutel à 100 Stück	5,15 kg

Technische Daten

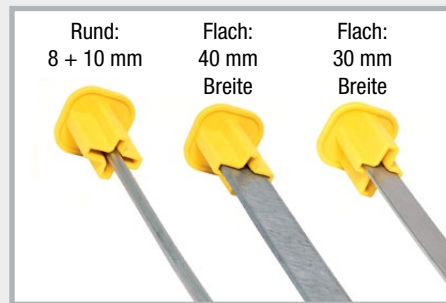
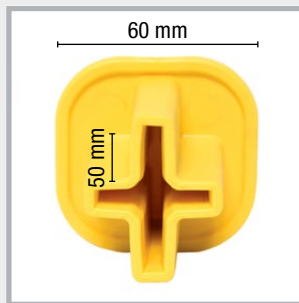

Material: PVC,
große gekennzeichnete
Sicherheitskappe,
60 x 60 mm,
langer Aufnahme-
schacht 50 mm

Rund: 8 + 10 mm
Flach: 40 mm Breite
Flach: 30 mm Breite

MultiCap ist universell einsetzbar



Beschreibung

- Keine Verletzungsgefahr
- Einfach aufstecken
- Signalfarbe gelb
- Eine Schutzkappe für 6 Abmessungen

Auszug aus der DIN 18014

Fundamenterder:

Die Anschlussfahnen sind während der Bauphase zum Schutz auffällig zu kennzeichnen.

Anschlussfahnen

Rundleiterstangen

Art.Gr.
531

Art.-Nr.	Bezeichnung	Länge	VPE	Gewicht Bund	
100554	V4A Edelstahl Rundleiter Ø 10 mm	1,00 m	1 Bund à 10 Stück	6,25 kg	
100555	V4A Edelstahl Rundleiter Ø 10 mm	1,50 m	1 Bund à 10 Stück	9,40 kg	
100560	V4A Edelstahl Rundleiter Ø 10 mm	2,00 m	1 Bund à 10 Stück	12,50 kg	
100565	V4A Edelstahl Rundleiter Ø 10 mm	2,50 m	1 Bund à 10 Stück	15,70 kg	



RONDO Standard

Mauerkragen für Blitzschutzdraht und Erdungsband

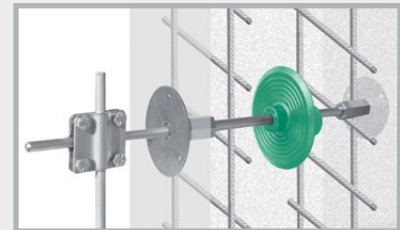

Mit dem RONDO Mauerkragen bringen Sie Blitzschutzdrähte und Erdungsbänder druckwasserdicht durch Betonwände, Bodenplatten und Schächte.

Art.Gr.
400



Art.-Nr.	Bezeichnung	VPE	Um- verpackung	Gewicht Stück	
090890	RONDO RO 10, für Blitzschutzleiter Ø 8 + 10 mm	1 Stück	1 Karton à 100 Stk.	0,12 kg	
090892	RONDO RO Flach, für Erdungsband 30 x 3,5 + 30 x 3,0 mm	1 Stück		0,18 kg	
090988	RONDO EFP, für Sechskant- Erdungsfestpunkt	1 Stück	1 Beutel à 25 Stk.	0,04 kg	



Die Mauerkragen werden einbaufertig mit Spannschellen geliefert.

Zubehör

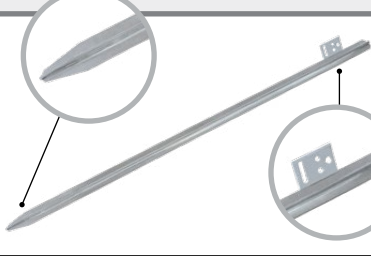
Art.Gr.
530

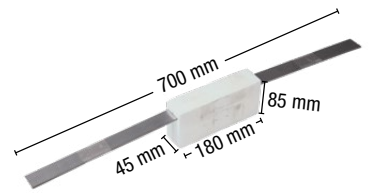
Art.-Nr.	Bezeichnung	VPE	Gewicht Stück	
100165	Profilstaberder, Länge 1,5 m, verzinkt, Kreuzprofil 50 x 50 mm, mit Anschlussfahne	1 Stück	3,90 kg	
100170	Abstandhalter für Fundamenterder, verzinkt, für Rundleiter Ø 8 – 10 mm, Bandstahl 30 x 3,5 mm, Länge 280 mm, Verlegeabstand 1 – 1,5 m	1 Karton à 100 Stück	9,80 kg Karton	
100176	Dehnungsband mit Styroporkörper, V2A Edelstahl, zur Durchführung von Fundamenterdern durch Dehnfugen	1 Stück	0,70 kg	

Korrosionsschutzbinden

zur Umhüllung von ober- und unterirdischen Verbindungen

Art.Gr.
530

Art.-Nr.	Bezeichnung	VPE	Gewicht Rolle	
100190	Korrosionsschutzbinden, Rollenlänge 10 m, mit Prüfnummer DVGW Abmessung 1,5 x 50 mm	1 Karton à 40 Rollen	0,71 kg	
100193	Abmessung 1,5 x 100 mm	1 Karton à 20 Rollen	1,20 kg	



Tiefenerder

für den Einsatz in Erdungsanlagen

Art.Gr.
533

Art.-Nr.	Ausführung	VPE	Gewicht Stück	
100205	Tiefenerder zum Errichten von Erdungsanlagen, verzinkt, Länge 1500 mm, Ø 20 mm	1 Stück	3,60 kg	
100210	Tiefenerder zum Errichten von Erdungsanlagen, V4A Edelstahl, Länge 1500 mm, Ø 20 mm	1 Stück	3,70 kg	 Die Tiefenerder haben auf einer Seite eine Bohrung und auf der anderen Seite einen Zapfen. Dadurch ergibt sich eine selbstschließende Kupplung.
100215	Einschlagspitze für das Eintreiben des ersten Tiefenerders, Stahl blank	1 Stück	0,04 kg	
100216	Einschlaghilfe für Tiefenerder, Stahl blank	1 Stück	0,48 kg	
100218	Anschlussklemme für Tiefenerder, verzinkt, schwere Ausführung mit Schrauben M10, für Rundleiter Ø 8 + 10 mm und Flachleiter bis 40 mm	1 Stück	0,38 kg	
100217	Anschlussklemme für Tiefenerder, V4A Edelstahl, schwere Ausführung mit Schrauben M10, für Rundleiter Ø 8 + 10 mm und Flachleiter bis 40 mm	1 Stück	0,30 kg	 Anschlussklemme montiert

Grundlagen für den Einbau von Blitzschutzleitungen und Verbindern

FUNDAMENTERDER

Einbauort: Im Beton des Fundaments und der Bodenplatte mit allseitig mind. 5 cm Betondeckung
 Material: Stahl verzinkt oder unverzinkt als Flachleiter 30 x 3,5 mm oder Rundleiter DN 10 mm

ANSCHLUSSTEILE AN FUNDAMENTERDER

Einbauort: Im Erdreich
 Material: Edelstahl A4 Werkstoffe 1.4401, 1.4404, 1.4571
 Flachleiter 30 x 3,5 mm oder Rundleiter DN 10 mm

RINGERDER UND ANSCHLUSSTEILE AN RINGERDER

Einbauort: Außerhalb des Fundaments im Erdreich
 Material: Edelstahl A4 Werkstoffe 1.4401, 1.4404, 1.4571 als Flachleiter 30 x 3,5 mm oder Rundleiter DN 10 mm

Verzinktes Material ist in diesem Bereich nicht zulässig

VERBINDER

Einbauort: Im Erdreich Verbinder aus A4, im Fundament verzinkt
 Aufmachung: Keilverbinder sind nicht zugelassen: Ausnahme im ungerüttelten Beton
 Schrauben 4 x M6 nur oberirdisch und für Fang- und Ableitungen
 Schrauben 4 x M8 oder 2 x M10 sowie die Multiklemme M10 für die Bereiche Erdreich, Beton, Oberirdisch, Ableitungen und Fangleitungen.

DIN-NORMEN DIN EN 62561-1 und 62561-2

KOSTEN Bis zu 33% ist der Rundleiter im Edelstahlbereich günstiger als der Flachleiter. Der Rundleiter darf alternativ zum Flachleiter eingebaut werden, hat ein leichteres Handling und somit eine wesentlich bessere Verarbeitbarkeit.

SCHALUNGZUBEHÖR

1

QUELLBÄNDER

2

FUGENBLECHE

3

INJEKTIONSSCHLÄUCHE
BAUCHEMIE

4

HAUSEINFÜHRUNGEN

5

BLITZSCHUTZ

6

SCHALUNGZUBEHÖR

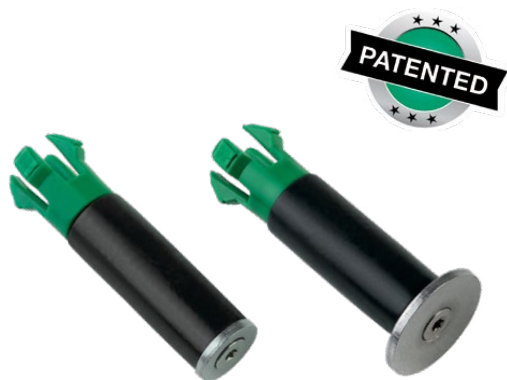

STOPPER SCREW

Seite 179



STOPPER

Seite 180



**STOPPER Distanzrohr +
STOPPER Verschlusskonus**

Seite 181



**MASTER EdgeBar (MEB) +
RONDO MINI + ActiveRings**

Seite 182

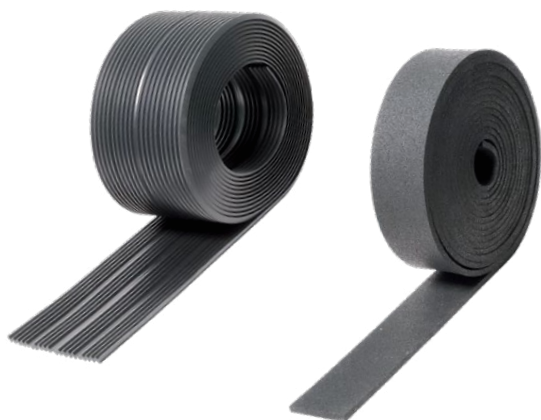

Wellenlager + Trittschall

Seite 183



Mauersperrbahnen

Seite 184

ABDICHTUNGSTECHNIKEN

für die innere und äußere Abdichtung von Schalungsspannstellen aus Kunststoff oder Faserzement sowie konischer Ankerlöcher

STOPPER SCREW



Geschraubter Verschluss von Schalungsspannstellen – maximale Sicherheit bei hervorragender Optik

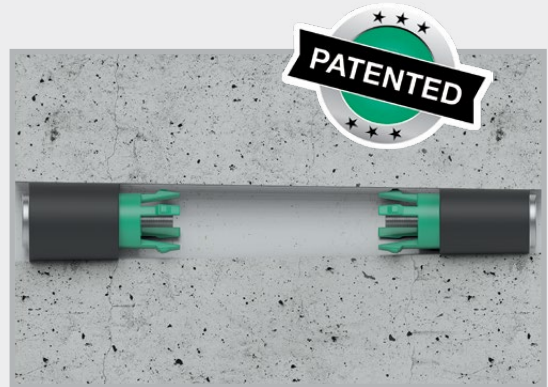

STOPPER



Innenabdichtungen für Mauerstärken aus Kunststoff und Faserzement



RONDO MINI



Mauerkragen für die Abdichtung von Mauerstärken aus Kunststoff oder Faserzement



ActiveRing



Die quellende Hochdruckaußenabdichtung von Kunststoff- und Faserzementmauerstärken



STOPPER SCREW

Technik Seite 185

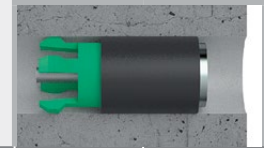

STOPPER SCREW Typ in

Art.Gr.
611

Art.-Nr.	Bezeichnung	Innendurchmesser Spannstelle	VPE Eimer	Umver- packung	Gewicht VPE
046230	STOPPER SCREW 17 in Gesamtlänge: 72 mm	17 bis 19,5 mm	100 Stk. inkl. 2 Bits	1 Palette = 55 Eimer	2,80 kg
046240	STOPPER SCREW 20 in Gesamtlänge: 72 mm	19,5 bis 22 mm	100 Stk. inkl. 2 Bits	1 Palette = 55 Eimer	3,20 kg
046210	STOPPER SCREW 22 in Gesamtlänge: 72 mm	21,5 bis 23 mm	100 Stk. inkl. 2 Bits	1 Palette = 55 Eimer	3,60 kg
046220	STOPPER SCREW 23 in Gesamtlänge: 72 mm	22,3 bis 25,4 mm	100 Stk. inkl. 2 Bits	1 Palette = 55 Eimer	4,00 kg
046250	STOPPER SCREW 25 in Gesamtlänge: 72 mm	25 bis 28 mm	100 Stk. inkl. 2 Bits	1 Palette = 55 Eimer	4,80 kg
046270	STOPPER SCREW 28 in Gesamtlänge: 72 mm	27,5 bis 29 mm	100 Stk. inkl. 2 Bits	1 Palette = 55 Eimer	5,10 kg
046260	STOPPER SCREW 31 in Gesamtlänge: 80 mm	31 bis 34 mm	50 Stk. inkl. 2 Bits	1 Palette = 55 Eimer	3,80 kg

STOPPER SCREW Typ covered

Art.Gr.
611

Art.-Nr.	Bezeichnung	Innendurchmesser Spannstelle	VPE Eimer	Umver- packung	Gewicht VPE
046330	STOPPER SCREW 17 covered Abdeckplatte: 28 mm, Gesamtlänge: 75 mm	17 bis 19,5 mm	100 Stk. inkl. 2 Bits	1 Palette = 55 Eimer	3,85 kg
046340	STOPPER SCREW 20 covered Abdeckplatte: 28 mm, Gesamtlänge: 75 mm	19,5 bis 22 mm	100 Stk. inkl. 2 Bits	1 Palette = 55 Eimer	4,30 kg
046310	STOPPER SCREW 22 covered Abdeckplatte: 28 mm, Gesamtlänge: 75 mm	21,5 bis 23 mm	100 Stk. inkl. 2 Bits	1 Palette = 55 Eimer	4,80 kg
046320	STOPPER SCREW 23 covered Abdeckplatte: 32 mm, Gesamtlänge: 75 mm	22,3 bis 25,4 mm	100 Stk. inkl. 2 Bits	1 Palette = 55 Eimer	5,40 kg
046350	STOPPER SCREW 25 covered Abdeckplatte: 32 mm, Gesamtlänge: 75 mm	25 bis 28 mm	100 Stk. inkl. 2 Bits	1 Palette = 55 Eimer	6,30 kg
046370	STOPPER SCREW 28 covered Abdeckplatte: 32 mm, Gesamtlänge: 75 mm	27,5 bis 29 mm	100 Stk. inkl. 2 Bits	1 Palette = 55 Eimer	6,60 kg
046360	STOPPER SCREW 31 covered Abdeckplatte: 38,5 mm, Gesamtlänge: 83 mm	31 bis 34 mm	50 Stk. inkl. 2 Bits	1 Palette = 55 Eimer	4,80 kg

Zubehör

Art.-Nr.	Bezeichnung	VPE	Gewicht / Stück	
046170	Handreinigungsbürste Spannstellen von 17 – 34 mm	1 Stück	0,08 kg	
046171	Reinigungsbürste maschinell Spannstellen von 17 – 34 mm für Bohrmaschinen oder Akku-Schrauber	1 Stück	0,06 kg	
046183	STOPPER SCREW Drehmoment-Set 1 x Drehmoment Bithalter, 2 x Bit TX 20	1 Set	0,04 kg	

STOPPER

Innenabdichtungen für Mauerstärken aus Kunststoff und Faserzement



Technik Seite 186 – 187



Art.-Nr.	Bezeichnung	VPE	Um- verpackung	Gewicht Eimer
046140	STOPPER in 22 für Mauerstärken ID 21,5 – 23 mm	Eimer à 250 Stück	1 Palette = 48 Eimer	6,50 kg
046150	STOPPER mini 22 für Mauerstärken ID 21,5 – 23 mm	Eimer à 250 Stück	1 Palette = 48 Eimer	6,75 kg
046160	STOPPER maxi 22 für Mauerstärken ID 21,5 – 23 mm	Eimer à 250 Stück	1 Palette = 32 Eimer	9,25 kg
046163	STOPPER in 26 für Mauerstärken ID 26 mm	Eimer à 250 Stück	1 Palette = 32 Eimer	10,75 kg
046170	Handreinigungsbürste Spannstellen von 17 – 34 mm	1 Stück		0,08 kg Stück
046171	Reinigungsbürste maschinell Spannstellen von 17 – 34 mm für Bohrmaschinen oder Akku- Schrauber	1 Stück		0,06 kg Stück
046180	Einschlaghilfe für STOPPER 22 + 26 mm	1 Stück		0,08 kg Stück

Art.Gr.
610

STOPPER in 22



STOPPER mini 22



STOPPER maxi 22



STOPPER in 26



Verwenden Sie zum Einschlagen der STOPPER einen 1500 – 2000 g Hartgummihammer.

Produktbeschreibung

- STOPPER sind für den druckdichten Verschluss von Faserzement- und Kunststoffmauerstärken entwickelte Einschlagstopfen.
- Speziell für diesen Anwendungsbereich entwickelter, hochbeständiger Kunststoff
- Temperaturbereich -35 °C bis +70 °C; Werden die Stopfen bei Außentemperaturen unter 0 °C eingebaut, müssen sie für einen besseren Einbau vorher bei Plusgraden gelagert werden.
- Witterungsunabhängiger Einbau
- Dichtet sofort nach dem Einschlagen ab
- Geringer Platzbedarf bei Lagerhaltung



STOPPER Verschlusskonus

Sichtbetonkegel aus Faserbeton zum Einkleben für einen optisch ansprechenden Mauerstärken-Verschluss Technik Seite 188

Art.Gr. 610

Art.-Nr.	Bezeichnung	VPE	Umverpackung	Gewicht Karton	
046200	STOPPER Verschlusskonus Ø 22 mm	Karton à 100 Stück	1 Palette = 40 Kartons	2,97 kg	

STOPPER Distanzrohr



Druckwasserdichte Kunststoffmuerstärke mit beidseitigem Konus Ø 22 mm Technik Seite 188

- Druckwasserdichter Übergang zum Beton
- Einbaufertige Lieferung für alle gängigen Wandstärken
- Sonderlängen kurzfristig lieferbar oder bauseits herstellbar
- Druckwasserdichte Systemabdichtung bei Innenverschluss mit:
 STOPPER in / mini 30 m Wassersäule
 STOPPER SCREW 70 m Wassersäule

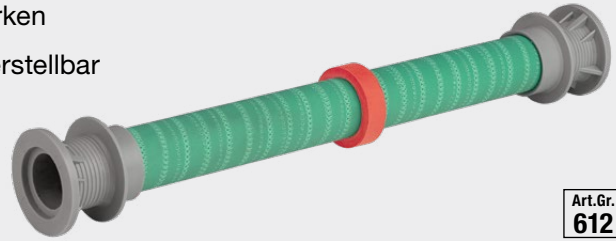

Art.Gr. 612

Art.-Nr.	Bezeichnung	VPE	Umverpackung	Gewicht / 100 Stück
048200	STOPPER Distanzrohr 22/200 Ø 22 mm, Länge 200 mm	100 Stk.	1 Palette = 18 Beutel	5,30 kg
048240	STOPPER Distanzrohr 22/240 Ø 22 mm, Länge 240 mm	100 Stk.	1 Palette = 16 Beutel	6,00 kg
048250	STOPPER Distanzrohr 22/250 Ø 22 mm, Länge 250 mm	100 Stk.	1 Palette = 16 Beutel	6,00 kg
048300	STOPPER Distanzrohr 22/300 Ø 22 mm, Länge 300 mm	100 Stk.	1 Palette = 16 Beutel	6,80 kg
048350	STOPPER Distanzrohr 22/350 Ø 22 mm, Länge 350 mm	100 Stk.	1 Palette = 14 Beutel	7,60 kg
048365	STOPPER Distanzrohr 22/365 Ø 22 mm, Länge 365 mm	100 Stk.	1 Palette = 14 Beutel	7,70 kg
048400	STOPPER Distanzrohr 22/400 Ø 22 mm, Länge 400 mm	100 Stk.	1 Palette = 12 Beutel	8,20 kg

Weitere Längen sind kurzfristig lieferbar.

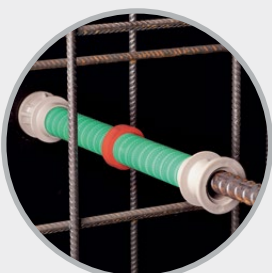

Einbaufertige Lieferung in allen gängigen Wandstärken

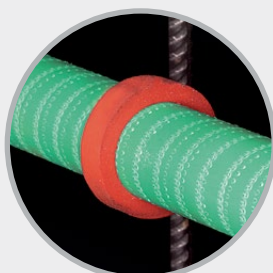

Druckwasserdichter Betonübergang durch ActiveRing

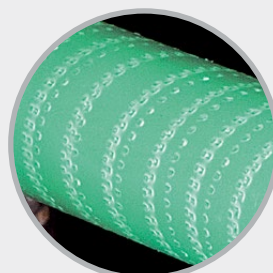

Aufgeraute Rohroberfläche für optimalen Betonverbund



Für Ankerstäbe Ø 15/17 mm

MASTER EdgeBar (MEB)

NEW! Schalungsanschlag aus GFK
(Glasfaserverstärkter Kunststoff)

Art.Gr.
620



Art.-Nr.	Bezeichnung	VPE	Gewicht Karton	
046201	MASTER EdgeBar (MEB) Länge: 100 mm Ø 10 mm	Karton à 100 Stück	1,65 kg	

RONDO MINI



Mauerkragen für die Abdichtung
von Mauerstärken aus Kunststoff
oder Faserzement **Technik Seite 189**

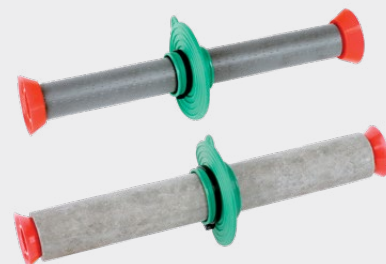

Art.Gr.
620

Art.-Nr.	Typ	Bezeichnung	VPE	Gewicht Beutel	
090870	RONDO MINI 26 Spannbereich 25 – 27 mm	für Mauerstärken aus Kunststoff 22/26 mm Wassersperre 2 cm, Auflagebreite 2,7 cm	Beutel à 50 Stück inkl. Kunststoff- spannbänder	1,50 kg	
090873	RONDO MINI 40 Spannbereich 38 – 42 mm	für Mauerstärken aus Faserzement 22/40 mm Wassersperre 2 cm, Auflagebreite 2,7 cm	Beutel à 50 Stück inkl. Kunststoff- spannbänder	2,00 kg	

ActiveRing



Die quellende Hochdruckaußen-
abdichtung von Kunststoff- und
Faserzementmauerstärken **Technik Seite 190**



Art.Gr.
620

Art.-Nr.	Bezeichnung	VPE	Umverpackung	Gewicht Beutel	
047200	ActiveRing mini für Rohre AD 25 – 32 mm z.B. Kunststoffmauerstärken 22/26 26/31 26/32	Beutel à 250 Stück	1 Palette = 144 Beutel	1,75 kg	
047250	ActiveRing maxi für Rohre AD 38 – 42 mm z.B. Faserzementmauerstärken	Beutel à 250 Stück	1 Palette = 70 Beutel	2,50 kg	

Wellenlager, Trittschall + Baulager



Wellenlager Technik Seite 191

Art.Gr.
641

Art.-Nr.	Bezeichnung	VPE	Umverpackung	Gewicht	
060010	Wellenlager 10 mm Abm. 10000 x 200 x 10 mm mit 3 Sollrisstellen	1 Rolle = 2 m ²	1 Palette = 30 Rollen	15,60 kg Rolle	



Trittschall T1 Rollen Technik Seite 192

Art.Gr.
640

Art.-Nr.	Bezeichnung	VPE	Umverpackung	Gewicht Rolle	
060240	Trittschallrolle T1 Abm. 10000 x 100 x 5 mm	1 Rolle	1 Palette = 110 Rollen	4,65 kg	
060230	Trittschallrolle T1 Abm. 10000 x 100 x 10 mm  	1 Rolle	1 Palette = 60 Rollen	8,25 kg	



Trittschall T1 Streifen

Art.Gr.
640

Art.-Nr.	Bezeichnung	VPE	Umverpackung	Gewicht Streifen	
060210	Trittschallstreifen T1 Abm. 1000 x 100 x 10 mm  	1 Streifen	1 Palette = 750 Streifen	0,89 kg	

Trittschall T1 Platten

Art.Gr.
640

Art.-Nr.	Bezeichnung	VPE	Umverpackung	Gewicht Platte	
060110	Trittschallplatte T1 Abm. 1000 x 1000 x 10 mm  	1 Platte	1 Palette = 80 Platten	9,00 kg	

Baulager R1 Rolle Technik Seite 192

Art.Gr.
642

Art.-Nr.	Bezeichnung	VPE	Umverpackung	Gewicht / Rolle	
060350	Baulagerrolle R1 Abm. 10000 x 50 x 10 mm	1 Rolle	1 Palette = 80 Rollen	6,95 kg	

Baulager R1 Streifen

Art.Gr.
642

Art.-Nr.	Bezeichnung	VPE	Umverpackung	Gewicht / Streifen	
060330	Baulagerstreifen R1 Abm. 1000 x 100 x 10 mm	1 Streifen	1 Palette = 750 Streifen	1,55 kg	

Baulager R1 Platten

Art.Gr.
642

Art.-Nr.	Bezeichnung	VPE	Gewicht / Platte	
060300	Baulagerplatte R1 Abm. 1200 x 1000 x 10 mm	1 Platte	15,00 kg	

Zuschnitte kurzfristig lieferbar

MURO-Top Mauersperrbahn

Die Sperre gegen aufsteigende Feuchtigkeit

 Art.Gr.
600

MURO-Top Mauersperrbahnen

- bestehen aus dem hochbeständigen Werkstoff Polyolefin
- schützen Grundmauern und Mauerwerke zuverlässig und dauerhaft gegen aufsteigende Feuchtigkeit
- sind auf beiden Seiten profiliert
- sind beständig gegen viele Medien
- werden einlagig verlegt und am Stoß nur 20 cm überlappt
- Folien mit einer Dicke von weniger als 1,2 mm sind nicht geeignet für bauaufsichtlich geregelte Anwendungen

Art.-Nr.	Rollenbreite	Rollenlänge	Rollenfläche	VPE	Umverpackung	Gewicht Rolle
041115	11,5 cm	50 m	5,75 m ²	1 Rolle	Palette à 500 Rollen	ca. 1,50 kg
041150	15,0 cm	50 m	7,50 m ²	1 Rolle	Palette à 400 Rollen	ca. 2,25 kg
041175	17,5 cm	50 m	8,75 m ²	1 Rolle	Palette à 350 Rollen	ca. 2,35 kg
041200	20,0 cm	50 m	10,00 m ²	1 Rolle	Palette à 300 Rollen	ca. 2,55 kg
041240	24,0 cm	50 m	12,00 m ²	1 Rolle	Palette à 240 Rollen	ca. 3,05 kg
041300	30,0 cm	50 m	15,00 m ²	1 Rolle	Palette à 200 Rollen	ca. 4,15 kg
041365	36,5 cm	50 m	18,25 m ²	1 Rolle	Palette à 160 Rollen	ca. 4,85 kg
041425	42,5 cm	50 m	21,25 m ²	1 Rolle	Palette à 150 Rollen	ca. 5,85 kg
041500	50,0 cm	50 m	25,00 m ²	1 Rolle	Palette à 120 Rollen	ca. 6,30 kg
041750	75,0 cm	50 m	37,50 m ²	1 Rolle	Palette à 100 Rollen	ca. 10,30 kg
041000	100,0 cm	50 m	50,00 m ²	1 Rolle	Palette à 80 Rollen	ca. 13,85 kg

Technische Daten

Material: Polyolefin, auf beiden Seiten rau strukturiert
 Stärke: 0,3 mm, einschließlich der Profilierung 0,35 mm
 Gewicht: ca. 280 g/m²
 Temperaturbereich: -30 °C bis +60 °C

- Beständigkeiten:
- wasserundurchlässig
 - alkalitätsbeständig
 - bitumenverträglich
 - verrottungsfest
 - benzinbeständig
 - dieselbeständig
 - grundwasserbeständig
 - grundwasserneutral

STOPPER SCREW



Geschraubter Verschluss von Schalungsspannstellen – maximale Sicherheit bei hervorragender Optik

- Druckwasser-, Schall- und Radondicht
- Feuerwiderstandsklasse EI 240
- Für Faserzement- und Kunststoffmuerstärken
- Für konische Ankerlöcher
- Geringer Platzbedarf bei Lagerhaltung
- Witterungsunabhängiger Einbau



Einbau

Einstecken – Anziehen – Dicht

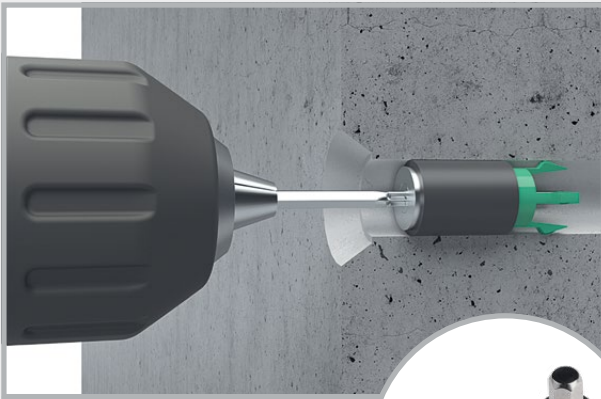

Drehmoment-Set zur Sicherstellung des richtigen Montage-Drehmoments



Optik

Typ „in“



Typ „covered“



Verschluss bei Muerstärken mit Dichtlippe (oben) oder mit Konus (unten).

Druckwasserprüfung



Art der Schalungsspannstelle	STOPPER SCREW Typ „in“ Wassersäule	STOPPER SCREW Typ „covered“ Wassersäule
Muerstärke Ø 22 mm Kunststoff / Faserzement	70 m	70 m
Muerstärke Ø 26 mm Kunststoff	40 m	40 m
Muerstärke Ø 27 mm Faserzement	40 m	40 m
Muerstärke Ø 32 mm Kunststoff	40 m	40 m
Konische Ankerlöcher	50 m	50 m

STOPPER



Innenabdichtungen für Mauerstärken aus Kunststoff und Faserzement



Einbau STOPPER in



Der STOPPER in wird in die Mauerstärke gedrückt.

Der STOPPER in wird mit einem 1500 – 2000 g Hartgummihammer eingeschlagen.

Bündiger Verschluss bei Mauerstärken mit Dichtlippe.



Bündiger Verschluss bei Mauerstärken mit Konus.

Der STOPPER in lässt sich beliebig tief versenken.

Nach dem Tiefsetzen des STOPPER in lässt sich ein Konus einkleben.

Einbau STOPPER mini

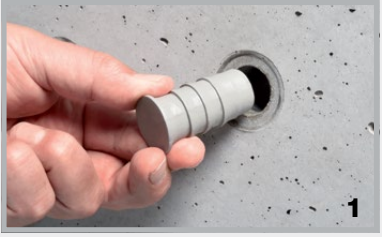

STOPPER mini ansetzen und einschlagen

Verschluss Mauerstärke mit Dichtlippe

Verschluss Mauerstärke mit Konus

Einbau STOPPER maxi

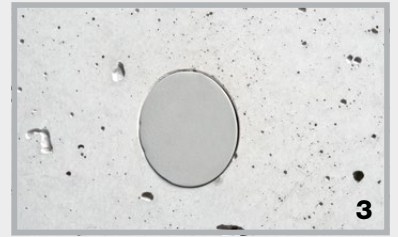

STOPPER maxi in die Mauerstärke eindrücken

Einschlagen mit dem Gummihammer

Druckdichter und oberflächenbündiger Verschluss

STOPPER-Prüfungen

Wasser



Rohrart	STOPPER maxi 22 Wassersäule	STOPPER mini 22 Wassersäule	STOPPER in 22 Wassersäule	STOPPER in 26 Wassersäule
Mauerstärke Kunststoff ID ca. 21,5 – 23 mm	50 m	50 m	30 m	–
Mauerstärke Faserzement ID ca. 22 mm, rund	40 m	40 m	20 m	–
Mauerstärke Stahl ID ca. 22,45 mm, rund	40 m	40 m	20 m	–
Mauerstärke Stahl ID ca. 23 mm, rund	30 m	30 m	20 m	–
Mauerstärke Kunststoff ID 26 mm	–	–	–	50 m

Feuer



- Feuerwiderstandsklasse EI 120 nach DIN EN 13501-2 (STOPPER mini / STOPPER maxi)
Raumabschlussprüfung mit Faserzementmuerstärken
Es entstehen innerhalb der Prüfdauer von 120 Minuten keine Risse und Spalten zum Prüfraum.
Innerhalb dieser Zeit sind keine sichtbaren Flammen auf der brandabgewandten Seite aufgetreten.
- Feuerwiderstandsklasse EI 240 (STOPPER in 22 / STOPPER in 26)
- Baustoffklasse DIN EN 13501-1 E = normalentflammbar
 DIN 4102-1 B2 = normalentflammbar

Beständigkeiten



Neben einer aufwendigen JGS-Prüfung ist der Kunststoff gegenüber vielen Medien beständig:

- Jauche
- Gärungsmaische
- Ozon
- Gülle
- Radon + Methangas
- Bitumen
- Silagesickersäfte
- UV-Strahlung
- Verdünnte Säuren + Laugen
- Öle

In Abhängigkeit der Konzentration
(Bitte um Rücksprache mit unserem Team)

Schallschutz



Norm-Schallpegeldifferenz-Prüfung

MFPA Prüfung nach DIN EN ISO 10140-2

Eine in Beton verbaute Mauerstärke, welche beidseitig mit dem STOPPER verschlossen wurde, erreicht den identischen Norm-Schallpegel wie monolithischer Beton gleicher Bauteildicke.

STOPPER Verschlusskonus

Sichtbetonkegel aus Faserbeton zum Einkleben für einen optisch ansprechenden Mauerstärken-Verschluss

- Für Mauerstärken \varnothing 22 mm
- Konushöhe 8 mm
- Baustoffklasse A1 – nicht brennbar
- Farbe: betongrau

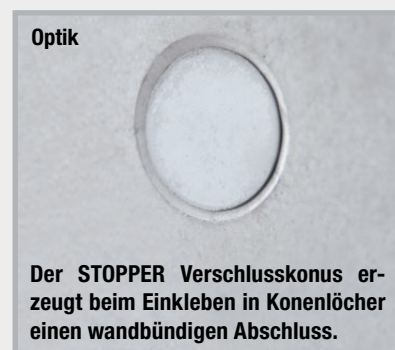
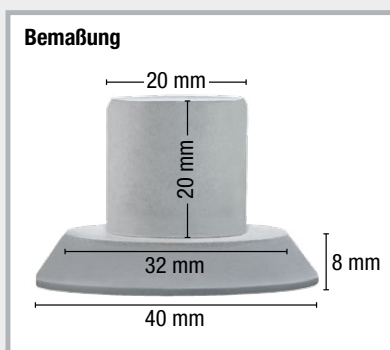

Klebmöglichkeiten

Betonkleber für das Einkleben in die Konenlöcher finden Sie in der Warengruppe 3 auf Seite 104 in unserem Gesamtkatalog. Der einkomponentige PROTECT Easy 1K, sowie der zweikomponentige PROTECT BK 2K, wurden speziell für diesen Anwendungsfall entwickelt.



PROTECT Easy 1K (Art.-Nr. 040030)



PROTECT BK 2K (Art.-Nr. 040100)

STOPPER Distanzrohr

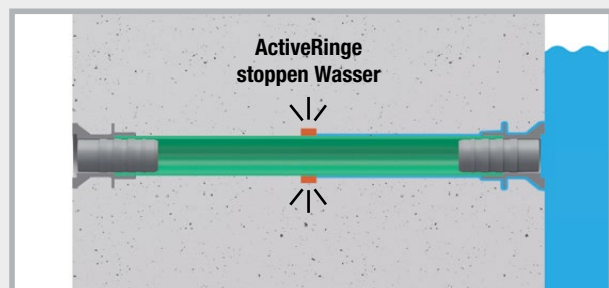

Nach dem Ausschalen sitzt der ActiveRing mittig im Betonbauteil. Der ActiveRing dichtet den Übergang zwischen STOPPER Distanzrohr und Beton sicher und dauerhaft ab.

Verschlussmöglichkeiten für das STOPPER Distanzrohr

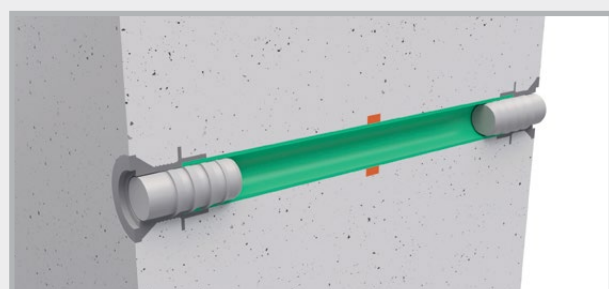

Druckwasserprüfung bis 30 m Wassersäule

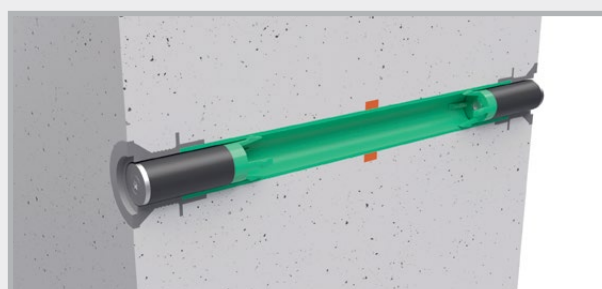

Druckwasserprüfung bis 70 m Wassersäule

RONDO MINI



Mauerkragen für die Abdichtung von Mauerstärken aus Kunststoff oder Faserzement

RONDO MINI Mauerkragen können auf der Baustelle schnell und einfach auf Kunststoff- oder Faserzementmauerstärken montiert werden.

- Druckprüfung durch die MFPA Leipzig
- Einfacher und sicherer Einbau
- Gute chemische Beständigkeiten
- Sehr kostengünstig
- Aufschieben, befestigen und dicht

Beständigkeiten

- Verdünnte Säuren + Laugen
- Gülle + Jauche
- Gärungsmaische
- Öle und Bitumen
- Radon + Methangas



Druckwasserdicht bis 30 m Wassersäule



MINI 26

MINI 40

- A Rohraufnahme mit zusätzlichen Wassersperren
- B Wassersperre 2 cm
- C Auflagebreite 2,7 cm

Produktbeschreibung

Material: TPE Kunststoffmischung
Einbau: Temperaturbereich -35 °C bis +70 °C

Schnelle und einfache Montage

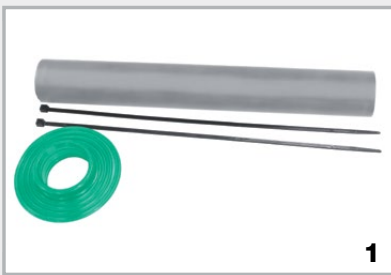

Faserzementmauerstärke, RONDO MINI, 2 Spannbänder

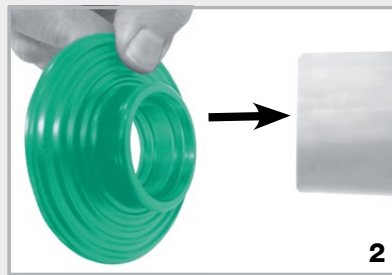

Aufschieben des RONDO MINI auf die Mauerstärke

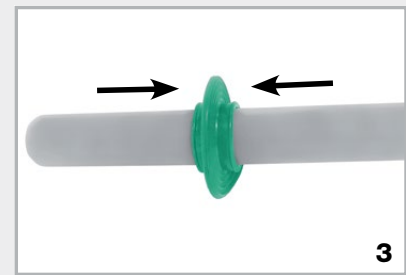

RONDO MINI vor der Befestigung mittig positionieren



Festes Anziehen der beiden Spannbänder von Hand



Die Spannbänder können auch mit der Zange angezogen werden



RONDO MINI fertig montiert

ActiveRing



Die quellende Hochdruckaußenabdichtung von Kunststoff- und Faserzementmuerstärken

Die ActiveRinge mini und maxi sind aus einer hochquellfähigen TPE-Mischung. Bei Kontakt mit Wasser aktivieren sich die Ringe, quellen auf und stoppen zuverlässig das anströmende Wasser.

- Druckprüfung durch die MFPA Leipzig
- Einfacher und sicherer Einbau
- Gute chemische Beständigkeiten
- Sehr kostengünstig
- Aufschieben und dicht



ActiveRinge bringen Sicherheit

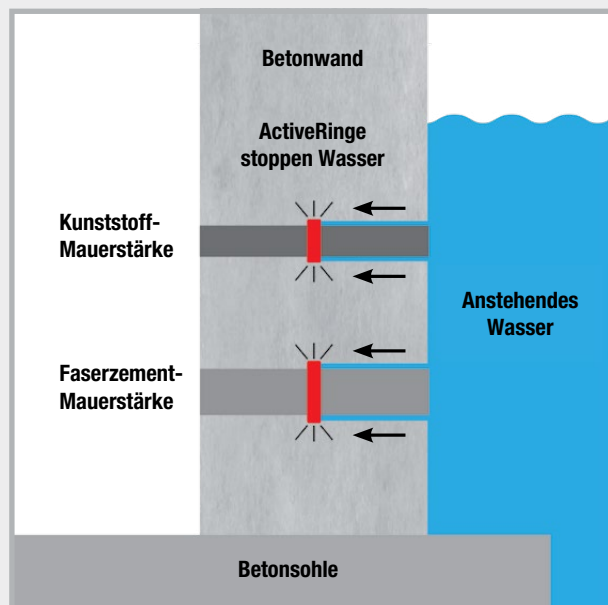

So funktionieren die ActiveRinge: Bei Kontakt mit Wasser aktivieren sich die Ringe, quellen auf und der entstehende Quelldruck stoppt den Wasserfluss und dichtet sicher ab. Die Abdichtung bleibt bei Kontakt mit Wasser dauerhaft aktiv.

Beständigkeiten

- Verdünnte Säuren und Laugen
- Salzwasser
- Methangas + Radon
- Gülle + Jauche
- Gärungsmaische + Biogas
- Betonalkalität
- Betonangreifende Flüssigkeit



Wellenlager



Produktbeschreibung

Material: Das Wellenlager ist ein profiliertes Lager auf EPDM-Basis.

Einsatz: Zum Auflagern von Treppen und Decken
Auflagerung von Fertigteilen

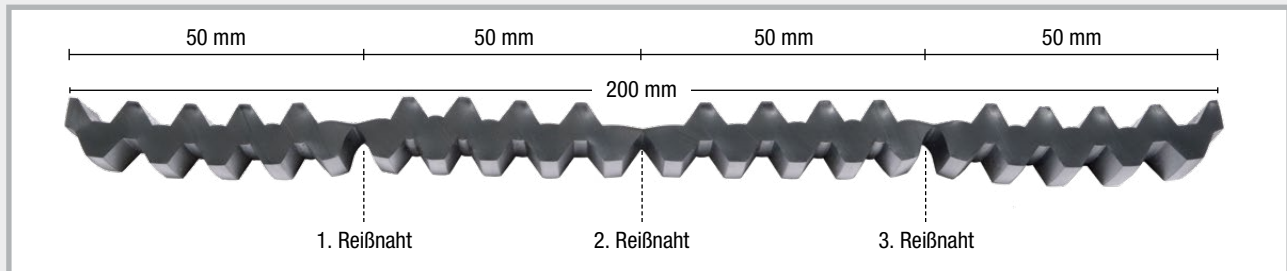

Aufmachung: Rollen
Prüfung: Auflastprüfung bis 5 N/mm²
 Trittschallminderung bis 20 dB
Temperaturbest.: -40 °C bis +90 °C
Reißdehnung: >300%
Umwelt: UV-beständig, halogenfrei

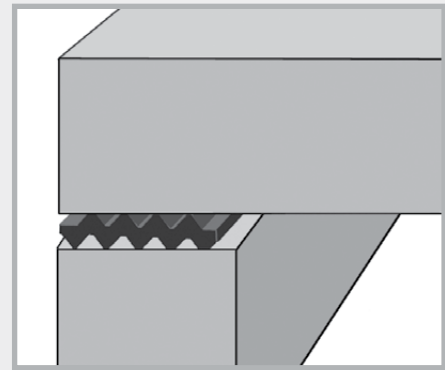

Wellenlager zwischen zwei Bauteilen

Verarbeitung



Wellenlager



Die Wellenlager können mit dem Cutter zugeschnitten werden. Die Reißnaht einschneiden, dann kann das Wellenlager bearbeitet werden.



Das Wellenlager hat auf einer Breite von 20 cm 3 Reißnähte. Sie können somit Auflagebreiten von 5, 10, 15 und 20 cm herstellen.

Trittschall T1



Produktbeschreibung

Material: Das Trittschalllager T1 wird aus fein aufgemischten und mit PUR gebundenen Elastomerfasern hergestellt.

Einsatz: Zum Auflagern von Treppen und Decken

Aufmachung: Rollen, Streifen und Platten

Prüfung: Auflastprüfung für Stärke 10 mm bis 5 N/mm²

Trittschallminderung bis 19 dB

Temperaturbeständigkeit: -40 °C bis +90 °C

Reißdehnung: >70%

Brandverhalten: Klasse E

Umwelt: UV-beständig

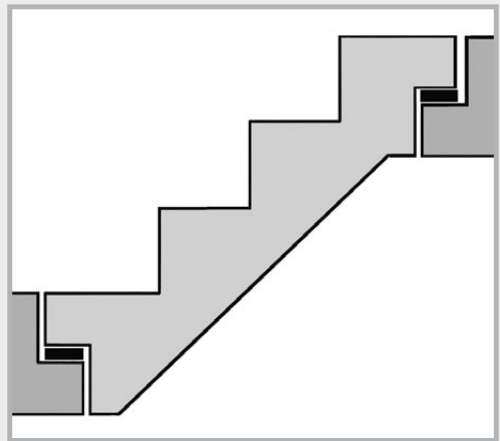

Trittschall T1 z.B. für die Auflagerung von Treppen

Baulager R1

Produktbeschreibung

Material: Mischpolymerisat NR-SBR

Einsatz: Trennung von 2 Bauteilen
Auflagern von Treppen
Ausgleich von Unebenheiten

Aufmachung: Streifen, Platten + Rollen

Temperaturbeständigkeit: -25 °C bis +70 °C

Reißdehnung: >200%

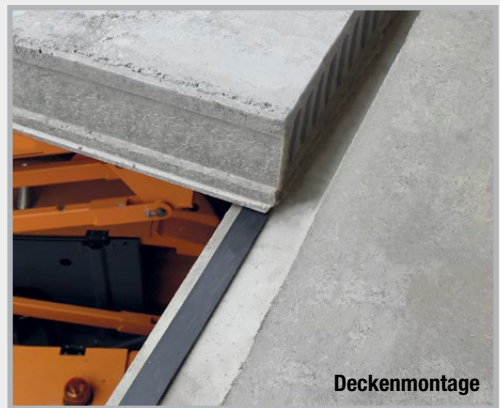
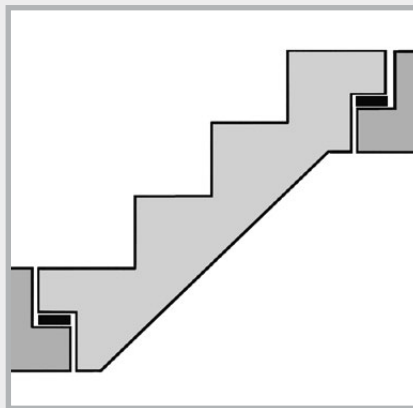
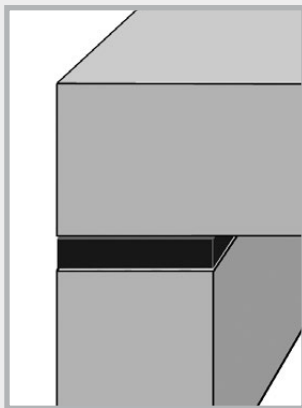
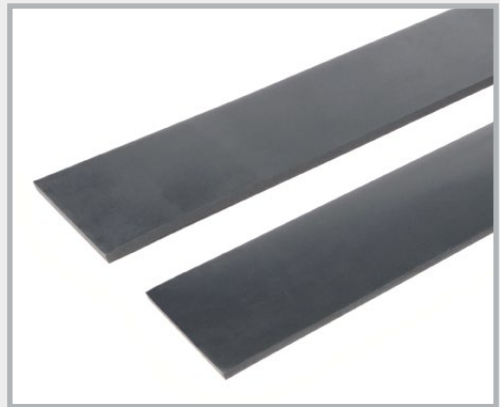

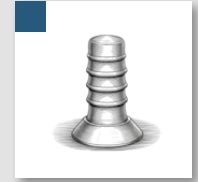

■ QUELLBÄNDER

■ FUGENBLECHE

**■ INJEKTIONSSCHLÄUCHE
BAUCHEMIE**

**■ DRUCKWASSERDICHT
HAUSEINFÜHRUNGEN**

■ BLITZSCHUTZ

■ SCHALUNGSZUBEHÖR

MASTERTEC GmbH & Co. KG
Spezialartikel für den Stahlbetonbau

Gewerbegebiet Unterhaid
Im Maintal 13
96173 Oberhaid
Tel. +49 (0) 9503 / 5047-0

info@mastertec.eu
www.mastertec.eu

